

marantz®

Model SR7002/SR8002 User Guide

AV Surround Receiver

INTRODUCCIÓN

Muchas gracias por la adquisición del receptor Marantz SR7002/SR8002 Surround. Este extraordinario componente ha sido creado para que pueda disfrutar durante muchos años del Cine en casa.

Le rogamos que dedique unos minutos a leer completamente este manual antes de conectar y utilizar el SR7002/SR8002.

Dado que hay varias opciones para la conexión y configuración, le aconsejamos que discuta su instalación particular de Cine en casa con su distribuidor Marantz especializado en A/V.

CONTROL DE ACCESORIOS

Antes de usar, controle que no falte ninguno de los accesorios siguientes:

Mando a distancia RC8001SR



Mando a distancia RC101 para multisala

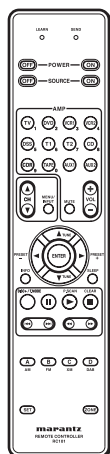

Pilas tamaño AAA × 5

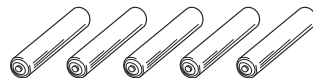

Micrófono

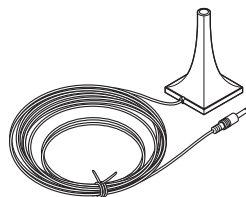

Antena de cuadro AM

Antena FM (Para SR7002)

Antena de Alimentador FM (Para SR8002)

Convertidor de Antena FM (Solamente SR8002)

Cable de alimentación de CA

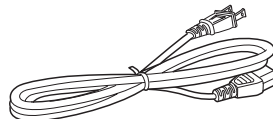

Cubierta de la toma AUX frontal

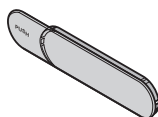

Guía del usuario

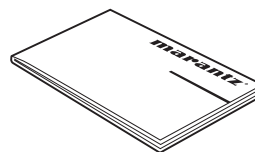

Tarjeta de garantía

EE UU × 1

Canadá × 1

ÍNDICE DEL CONTENIDO

INTRODUCCIÓN	1
CONTROL DE ACCESORIOS.....	1
ÍNDICE DEL CONTENIDO	2
FUNCIONES	2
DESCRIPCIÓN.....	3
ANTES DE USAR	6
OPERACIÓN DEL MANDO A DISTANCIA.....	7
NOMBRES Y FUNCIONES	8
FUNCIONES DEL PANEL DELANTERO.....	8
FL PANTALLA Y INDICADOR.....	9
PANEL TRASERO.....	10
FUNCIONAMIENTO DEL MANDO A DISTANCIA (RC8001SR)	11
NOMBRES Y FUNCIONES.....	11
INDICADORES LCD (RC8001SR).....	12
AJUSTE DE LA HORA.....	13
INFORMACIÓN GENERAL DE RC8001SR A LA UNIDAD...13	
CONTROL DE COMPONENTES MARANTZ.....	14
FUNCIONAMIENTO BÁSICO.....	17
PROGRAMAR MACROS.....	20
MODO CLONE (CLONAR).....	22
CONFIGURACIÓN.....	23
FUNCIONAMIENTO DEL MANDO A DISTANCIA (RC101)	24
NOMBRES Y FUNCIONES.....	24
INFORMACIÓN GENERAL DE RC101 A LA UNIDAD...25	
CONTROL DE COMPONENTES MARANTZ.....	25
FUNCIONAMIENTO BÁSICO.....	28
OTRAS OPERACIONES.....	30
CONEXIONES	31
COLOCACIÓN DE LOS ALTAVOCES.....	31
CONEXIÓN DE ALTAVOCES.....	31
CONEXIÓN DE COMPONENTES DE AUDIO.....	32
CONEXIÓN DE COMPONENTES DE VÍDEO.....	33
CONEXIÓN DE COMPONENTES DE HDMI.....	34
CONEXIÓN AVANZADA.....	35
CONEXIÓN DE TOMAS DE MANDO A DISTANCIA.....	35

CONEXIÓN DE TERMINALES DE ANTENA.....	36
INFORMACIÓN GENERAL SOBRE RADIO XM.....	37
CONEXIÓN DE LA ANTENA XM CONNECT-AND-PLAY....37	
CONEXIONES PARA MULTI-SALA.....	38
CONEXIÓN DE OTROS EQUIPOS.....	39
CONFIGURACIÓN	40
SISTEMA DE MENÚS DE INFORMACIÓN EN PANTALLA...40	
1 INPUT SETUP (CONFIGURACIÓN DE ENTRADA)...42	
2 SPKR (ALTAVOCES) SETUP.....	45
3 SURROUND SETUP (CONFIGURACIÓN DE ALTAVOCES ENVOLVENTES).....	51
4 VIDEO SETUP (CONFIGURACIÓN DE VÍDEO).....	53
5 PREFERENCE.....	54
6 ACOUSTIC EQ (ECUALIZADOR ACÚSTICO).....	56
FUNCIONAMIENTO BÁSICO (REPRODUCCIÓN)	58
SELECCIÓN DE UNA FUENTE DE ENTRADA.....	58
SELECCIÓN DEL MODO ENVOLVENTE.....	58
MENSAJE DE NORMALIZACIÓN DE DIÁLOGO.....	58
MODO NOCTURNO.....	58
AJUSTE DEL VOLUMEN PRINCIPAL.....	58
AJUSTE DEL CONTROL DE TONO (BASS Y TREBLE)....59	
DESACTIVACIÓN TEMPORAL DEL SONIDO.....	59
USO DEL TEMPORIZADOR PARA DORMIR (SLEEP)...59	
M-DAX (Marantz Dynamic Audio eXpander).....	59
VIDEO CONVERT (CONVERSIÓN DE VÍDEO).....	59
I/P CONVERT (CONVERSIÓN I/P).....	60
MODO ENVOLVENTE	60
OTRAS FUNCIONES	64
MODO DE VISUALIZACIÓN.....	64
GRABACIÓN DE UNA FUENTE ANALÓGICA.....	64
SELECCIÓN DE UNA ENTRADA DE AUDIO ANALÓGICA O UNA ENTRADA DE AUDIO DIGITAL....64	
PARA ESCUCHAR CON AURICULARES.....	64
DOLBY HP MODE (AURICULARES DOLBY).....	65
ATENUACIÓN PARA SEÑAL DE ENTRADA ANALÓGICA...65	
SPEAKER A/B (ALTAVOCES A/B).....	65
ENTRADA 7.1 CANALES.....	65

ENTRADA AUX2.....	65
VIDEO ON/OFF (VÍDEO ACTIVADO/DESACTIVADO) ..66	
FUNCIÓN DE ENCENDIDO/APAGADO DE TV AUTO ..66	
LIP.SYNC.....	66
MEMORIA DE SEGURIDAD DUAL.....	66
FUNCIONAMIENTO BÁSICO (SINTONIZADOR)	67
ESCUCHA DEL SINTONIZADOR.....	67
MEMORIA DE PRESINTONIZACIÓN.....	68
PARA ESCUCHAR EMISORAS HD Radio (SR8002 SOLAMENTE).....	70
FUNCIONAMIENTO CON RBDS (SR8002 SOLAMENTE)...73	
ESCUCHA DE RADIO SATÉLITE XM.....	74
MODO DE BÚSQUEDA.....	75
MEMORIA DE PRESINTONÍAS.....	76

SISTEMA MULTI ROOM (MULTISALA)	78
REPRODUCCIÓN MULTISALA MEDIANTE LOS TERMINALES DE MULTISALA SALIDA.....	78
REPRODUCCIÓN MULTISALA MEDIANTE LOS TERMINALES DE MULTIALTAVOCES.....	78
FUNCIONAMIENTO DE LAS SALIDAS MULTISALA CON EL MANDO A DISTANCIA DESDE MULTI A.....	79
FUNCIONAMIENTO DE LAS SALIDAS MULTISALA CON EL MANDO A DISTANCIA DESDE MULTI B.....	79
FUNCIONAMIENTO DE LAS SALIDAS MULTIALTAVOCES CON EL MANDO A DISTANCIA.....	79
SOLUCIÓN DE PROBLEMAS	80
HDMI.....	81
RADIO SATÉLITE XM.....	81
HD Radio RECEPTION.....	81

ESPECIFICACIONES TÉCNICAS.....82

FUNCIONES

Esta unidad incorpora la última generación de tecnologías digitales de sonido envolvente y decodificación, tales como Dolby Digital EX, Dolby Digital, DTS ES (Discrete 6.1 y Matrix 6.1), DTS Neo:6 (cine, música), Dolby Pro Logic II (cine, música y videojuegos), Dolby Pro Logic IX (cine, música y videojuegos), Circle Surround II (cine, música y mono).

Además, la unidad es compatible con Dolby TrueHD y DTS-HD (utilizados para discos Blu-ray y HD DVD) así como Dolby Digital Plus, una versión ampliada e mejorada de Dolby Digital que se sitúa como el formato de reproducción de siguiente generación. Estos formatos de audio pueden enviarse con señales de video mediante un cable HDMI a un equipo compatible con HDMI 1.3a.

Además, Marantz piensa en el futuro. Utilizando las salidas de preamplificador, las entradas directas 7.1 y un puerto de comunicación RS-232C, esta unidad es en la actualidad la tecnología del futuro.

• Homologado THX Select 2

Los amplificadores de 7 canales tienen potencia suficiente incluso para las condiciones más difíciles que pueden darse en salas grandes. Sus enormes reservas de potencia dotan al sistema con una importante capacidad dinámica en niveles elevados de sonido. Con 110 vatios (SR7002) / 125 vatios (SR8002) en cada uno de los siete canales principales, la sección de amplificación de potencia incluye unos avanzados capacitadores de alimentación eléctrica de calidad especial y gran capacidad de almacenamiento, además de unas etapas de salida totalmente discretas alojadas en disipadores térmicos de aluminio fundido.

Esta unidad incorpora los más avanzados circuitos de procesamiento de señales digitales (DSP), junto con un convertidor D/A de 192 kHz/24 bits en cada uno de los 7 canales. Se incluyen circuitos de suministro de alimentación independientes para la pantalla delantera izquierda, secciones de audio y vídeo para máxima separación, claridad y gama dinámica. Junto con los componentes personalizados, manualmente seleccionados, todos los elementos contribuyen a recrear la emoción exactamente imaginada por el artista.

Esta unidad ha sido diseñada y fabricada empleando una extensa información suministrada por expertos en instalaciones personalizadas, concesionarios y consumidores. Dispone de funciones para múltiples habitaciones y fuentes, disparador CC asignable, un puerto de comunicación RS-232C, entrada Flasher, bornes para altavoces muy resistentes y una amplia red de entradas y salidas analógicas y digitales.

Con 6 entradas digitales asignables (7 en total), 4 entradas de componentes asignables, sistema convertidor de vídeo, de entrada directa CD Super Audio Multi Channel (7,1 canales), un altavoz B y versatilidad de salida OSD, este producto alcanza un nivel nuevo y extraordinario. Además, esta unidad puede dar salida a la información OSD a través de las salidas Y/C (vídeo S) y de vídeo compuesto. Un mando a distancia fácil de usar, programable y con funciones de memorización permite pleno acceso a todas las funciones operativas y sirve también para el funcionamiento del sistema.

Los receptores Marantz de nueva generación son elegantes y totalmente simétricos. En el panel delantero de esta unidad, el número de botones es mínimo. Los selectores de fuente y los controles de volumen se basan en criterios intuitivos. Esta unidad cumple funciones sin precedentes en la configuración del ocio doméstico.

• HDMl

HDMl (High-Definition Multimedia Interface, Interfaz multimedia de alta definición) es una mejora de la norma DVI (Digital Visual Interface, Interfaz visual digital). Añade capacidades para transmitir digitalmente señales de audio además de señales de vídeo. Donde antes se necesitaban múltiples cables para audio/vídeo, HDMl posibilita la conexión audio/vídeo mediante un único cable.

Las tomas de entrada HDMl de esta unidad son compatibles con HDMl Ver. 1.3a. y las tomas de salida HDMl de este transmisor son compatibles con HDMl Ver. 1.3a.

Protección de Copyright (propiedad intelectual)

Esta unidad es compatible con HDCP (High-bandwidth Digital Content Protection, Protección de contenido digital de gran anchura de banda). HDCP es una tecnología de protección de Copyright que consiste en la codificación de datos y otros mecanismos de autenticación de dispositivo. Su objetivo es proteger el contenido de vídeo digital. Tanto esta unidad como el componente conectado (por ejemplo un reproductor de vídeo o un monitor) deben ser compatibles con HDCP. Antes de conectar un componente a esta unidad, consulte su manual de instrucciones.

- xvYCC
- Deep Color 36bit
- THX/THX Surround EX
- Dolby TrueHD, Dolby Digital Plus dts HD
- Dolby Digital EX, Dolby Digital, DTS ES (Discrete 6.1, Matrix 6.1, Neo:6)
- Auriculares Dolby
- Dolby Pro Logic II (cine, música, juegos)
- Dolby Pro Logic IIx (cine, música, juegos)
- Circle Surround II (cine, música, mono)
- HDCD

- Unidad Bi-amp (biamplificador)
- Modo Fuente/Pura directa
- 9 bandas x 7canales GEQ
- Convertidor DSD a PCM
- Audyssey Mult EQ
- XM Satellite Radio preparada
- XM® HD Surround alimentado por Neural Audio
- HD Radio (Solamente SR8002)
- Método mejorado de entrada de nombre de emisora, 60 presintonías
- Función de ajuste automático para configuraciones de distancia de altavoces (tiempo de retardo)
- M-DAX (Marantz Dynamic Audio eXpander)
- Salida de activador de corriente continua asignable
- Entrada de vídeo asignable
- Auto Lipsync (Retardo de audio)

- 7 x 110 vatios (8 ohmios), amplificadores discretos(SR8002: 7 x 125 vatios)
- Circuitos de realimentación de corriente de alta potencia
- Potente fuente de alimentación de energía, transformador EI de gran capacidad, ELCO grande. (SR7002 solamente)
- Transformador de núcleo toroidal (SR8002 solamente)
- Renombrar función
- Convertidor digital/análogo de 192 kHz/24 bits para los 8 canales
- Procesadores Digital Surround de 32 bits
- Grandes y resistentes terminales de altavoces para todos los canales
- Detección de señal de entrada automática
- Entrada auxiliar (AUX) óptica delantera (cámara digital, DVD portátil)
- Salida multisala B (SR8002 solamente)

- Modo "Vídeo Off" (Vídeo desactivado)
- Menú de configuración mediante todas las salidas de vídeo(Vídeo compuesto, S-Vídeo, vídeo en componentes y HDMl)
- Sistema de conversión de vídeo HDMl ← Vídeo en componentes ↔ S-Vídeo ↔ Vídeo compuesto
- Salidas de monitor de dos componentes
- Convertidor I/P de vídeo
- Salida seleccionable de vídeo en componentes multisala (SR8002 solamente)
- Terminal RS-232C para futura actualización o control del sistema
- Salida de emisor (SR8002 solamente)
- Mando a distancia programable, con funciones de memorización
- Entrada Flasher
- Entrada de receptor de infrarrojos (SR8002 solamente)

DESCRIPCIÓN

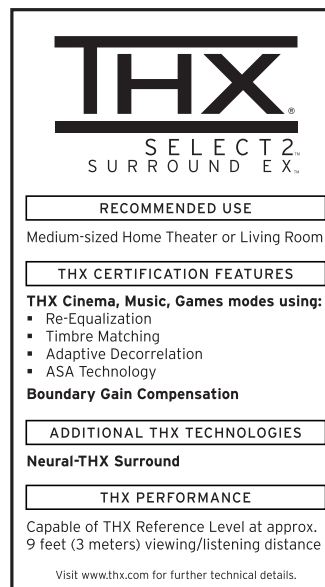

El sistema THX® es una serie exclusiva de normas y tecnologías establecido por la mundialmente conocida compañía de producción de películas Lucasfilm Ltd. El THX fue el resultado del deseo de George Lucas de reproducir las bandas de sonido de las películas lo más fielmente posible en las salas de cine y en el Cine en casa.

Los ingenieros del THX desarrollaron tecnologías patentadas para trasladar de forma precisa el sonido de un ambiente de sala de cine al hogar, corrigiendo los errores de tono y espacio que ocurren.

Cuando está activado el modo THX de esta unidad, se añaden automáticamente tres tecnologías THX distintas:

Re-ecualización - restablece el equilibrio tonal correcto para ver una película en un ambiente de hogar.

De lo contrario estos sonidos se mezclarían con objeto aclararlos para una sala de cine grande. La re-ecualización compensa esto y evita que las bandas de sonido sean demasiado claras y discordantes cuando se reproducen en un Cine en casa.

Igualación de timbre - filtra la información enviada a los altavoces ambientales para adaptarla mejor a las características de tono del sonido procedente de los altavoces delanteros.

Esto garantiza una panorámica ininterrumpida entre los altavoces delanteros y ambientales.

Decorrelación adaptativa - cambia ligeramente la relación de tiempo y fase de un canal ambiental con respecto al otro canal ambiental.

Esto expande la posición de escucha y crea con sólo

dos altavoces ambientales la misma sensación de espaciosidad ambiental que la de una sala de cine dotada de múltiples altavoces ambientales.

Para recibir el certificado THX, esta unidad ha tenido que pasar una rigurosa serie de pruebas de calidad y rendimiento, además de incorporar las tecnologías explicadas arriba.

Los requisitos del THX cubren todos los aspectos de rendimiento, incluidos el rendimiento y operación del preamplificador y amplificador de potencia, y cientos de otros parámetros tanto de dominio digital como analógico.

Las películas codificadas en Dolby Digital, DTS, Dolby Pro Logic, estéreo y monoaural, se beneficiarán todas ellas del modo THX cuando sean vistas.

El modo THX sólo deberá activarse cuando se vean películas que hayan sido producidas originalmente para el ambiente de una sala de cine.

EITHX no es necesario activarlo para música, películas hechas especialmente para TV, o espectáculos tales como programas de deportes, programas de entrevistas, etc.

Esto se debe a que éstos han sido mezclados originalmente para un ambiente de sala pequeña.

THX y Select 2 son marcas comerciales de THX Ltd. THX puede estar registrada en algunas jurisdicciones. Surround EX es una marca comercial de Dolby Laboratories. Usado con permiso.

THX SURROUND EX

THX Surround EX — Dolby Digital Surround EX es una innovación desarrollada conjuntamente por Dolby Laboratories y THX Ltd.

En una sala de cine, las bandas de sonido que hayan sido codificadas con la tecnología Dolby Digital Surround EX tienen la capacidad de reproducir un canal adicional que se ha añadido durante la mezcla del programa. Este canal, denominado envolvente trasero, emplaza los sonidos por detrás del oyente, además de los canales frontal izquierdo, frontal central, frontal derecho, envolvente derecho, envolvente izquierdo y subgraves disponibles. Este canal adicional brinda la oportunidad de conseguir un sonido más detallado por detrás del oyente y aporta más profundidad, amplitud de ambiente y localización de sonido que nunca. Las películas que hayan sido creadas mediante la tecnología Dolby Digital Surround EX, cuando se comercializan en el mercado de consumo doméstico, pueden presentar en sus carátulas indicaciones a tal efecto. En el sitio web de Dolby, www.dolby.com, se puede encontrar una lista de películas que usan esta tecnología. En www.thx.com se puede encontrar una lista de títulos de software DVD disponibles codificados con esta tecnología.

Sólo aquellos receptores y controladores que lleven el logotipo THX Surround EX y que se hallen en el modo THX Surround EX pueden reproducir con fidelidad esta nueva tecnología en el hogar. Este producto también puede activar el modo THX Surround EX durante la reproducción de materiales de 5,1 canales no codificados con el sistema Dolby Digital Surround EX. En tal caso, la información transmitida al canal envolvente trasero dependerán del programa y puede resultar agradable o desagradable, dependiendo de la banda sonora de que se trate y de los gustos del oyente particular.

“SURROUND EX™” es una marca comercial de Dolby Laboratories. Utilizado bajo autorización.

THX Select2

Antes de que cualquier componente de “cine en casa” pueda ser homologado con THX Select 2, debe pasar una rigurosa serie de pruebas de calidad y funcionamiento. Solamente entonces puede un producto incluir el logotipo de THX Select 2, que es su garantía de que los productos de “Cine en casa” que usted compre le proporcionarán un magnífico funcionamiento durante muchos años. Los requisitos de THX Select 2 definen cientos de parámetros, incluido el rendimiento del amplificador de potencia, y el rendimiento y funcionamiento del preamplificador en los dominios tanto digital como analógico. Los receptores THX Select 2 incluyen también tecnologías exclusivas THX (por ejemplo, THX Mode) que traducen de forma precisa las bandas sonoras de las películas para su reproducción en “cine en casa”.



Neural-THX® Surround ha sido elegido como el formato oficial de emisión de sonido envolvente por destacadas emisoras de radio y televisión FM/HD y satélite en todo el mundo. Neural-THX Surround proporciona la extraordinaria sensación de involucramiento y el detalle de imagen discreta del sonido envolvente en un formato 100% compatible con el sonido estéreo.

Neural-THX Surround atrae la atención del cerebro hacia detalles sonoros de instrumentos musicales, voces y ambiente que generalmente quedan enmascarados por otros sistemas de reproducción. Esto permite al oyente experimentar plenamente la riqueza y las sutilezas de la actuación grabada como nunca antes, para material codificado como envolvente así como para material estereofónico normal, tales como discos CD o reproductores de medios digitales. Neural-THX Surround: El próximo nivel en sonido envolvente.

Este producto ha sido fabricado bajo licencia de Neural Audio Corporation y THX Ltd. Por la presente, Marantz garantiza al usuario un derecho no exclusivo, intransferible y limitado para utilizar este producto bajo las condiciones de patentes de EE UU y otros países, patentes pendientes de autorización y otra tecnología u otras marcas comerciales propiedad de Neural Audio Corporation y THX Ltd. “Neural Surround”, “Neural Audio”, “Neural” y “NRL” son marcas comerciales y logotipos propiedad de Neural Audio Corporation, mientras que THX es una marca comercial de THX Ltd., que puede estar registrada en ciertas jurisdicciones. Todos los derechos reservados.



Fabricado con licencia en virtud de los números de patente de EE UU: 5.451.942; 5.956.674; 5.974.380; 5.978.762; 6.226.616; 6.487.535; 7.003.467 y otras patentes de EE UU y mundiales emitidas y pendientes. DTS, DTS Digital Surround, ES, y Neo:6 son marcas registradas y los logotipos y el símbolo DTS, así como DTS 96/24, son marcas comerciales de DTS, Inc. © 1996-2007 DTS, Inc. Todos los derechos reservados.

• dts Digital Surround

DTS fue introducido en 1994 para proveer 5.1 canales de audio digital discreto en los sistemas de cine en casa. El DTS aporta un sonido digital multicanal discreto de excelente calidad tanto a las películas como a la música.

DTS es un sistema de sonido multicanal diseñado para crear una reproducción de sonido digital de gama completa.

El procesamiento digital DTS no comprometido establece la norma de calidad para el sonido de cine entregando una copia exacta de las grabaciones originales de estudio a las salas de cine locales y cine en casa.

Ahora, todos los aficionados al cine pueden escuchar el sonido exactamente como el productor de la película lo quiere presentar.

DTS se puede disfrutar en el hogar bien para películas o bien para música de DVD, LD y CD.

• dts Neo:6®

Las ventajas de los sistemas discretos multicanal sobre los sistemas de matriz son bien conocidas.

Pero incluso en hogares equipados para multicanal discreto, sigue existiendo la necesidad de la decodificación de matriz de alta calidad. Esto se debe a la amplia biblioteca de películas con sonido ambiental de matriz disponibles en discos y en cintas VHS; y a las emisiones analógicas de televisión.

El decodificador de matriz hoy característico deriva un canal central y un canal ambiental mono del material estéreo de matriz de dos canales. Es mejor que una matriz simple en cuanto que incluye una lógica de control para mejorar la separación, pero debido a su sonido ambiental monoaural, de banda limitada, puede ser decepcionante para los usuarios acostumbrados al multicanal discreto.

Neo 6 ofrece las siguientes importantes mejoras:

- Neo 6 proporciona hasta seis canales de banda completa de decodificación de matriz a partir del material de matriz estéreo. Los usuarios con sistemas 6.1 y 5.1 derivarán seis y cinco canales separados, respectivamente, correspondientes a las instalaciones habituales de altavoces cuando vea cine en casa.
- La tecnología Neo 6 permite dirigir por separado diversos elementos de sonido dentro de uno o varios canales, de una manera que supone una continuidad natural respecto de la presentación original.
- Neo 6 ofrece un modo musical para expandir las grabaciones estéreo sin matriz en la instalación de cinco o seis canales, de modo que no reduce la sutileza y la integridad de la grabación estéreo original.

• dts Digital Surround ES®

DTS-ES Extended Surround es un nuevo formato de señal digital multicanal desarrollado por Digital Theater Systems Inc.

A la vez que ofrece una alta compatibilidad con el formato convencional DTS Digital Surround, DTS-ES Extended Surround mejora enormemente la impresión de sonido ambiental en 360 grados y la expresión espacial gracias a una expansión aún mayor de las señales de sonido ambiental. Este formato se ha utilizado profesionalmente en salas de cine desde 1999.

Además de los 5.1 canales ambientales (FL, FR, C, SL, SR y LFE), DTS-ES Extended Surround ofrece también el canal SB (ambiental trasero) para reproducción ambiental con un total de 6.1 canales. DTS-ES Extended Surround incluye dos formatos de señales con distintos métodos de grabación de señal ambiental, como DTS-ES Discrete 6.1 y DTS-ES Matrix 6.1.

• dts Digital Surround 96/24

El CD estéreo es un soporte de 16 bits muestreo a 44,1 kHz. El sonido profesional ha sido durante algún tiempo de 20 o de 24 bits, pero en la actualidad aumenta el interés por frecuencias de muestreo más altas, tanto para grabaciones como para equipos domésticos. Mayores profundidades de bits proporcionan una gama dinámica más amplia. Mayores frecuencias de muestreo permiten una mayor respuesta de frecuencia y el uso de filtros antialias y de reconstrucción con características acústicas más favorables.

DTS 96/24 permite codificar pistas de sonido de 5.1 canales a una velocidad de 96 kHz/24 bits en títulos de DVD-Video.

Cuando apareció el DVD-Video, fue posible llevar el sonido de 24 bits y 96 kHz al mercado doméstico, pero solamente en dos canales y con serias limitaciones en imagen. Esta posibilidad resultaba poco útil.

El DVD-Audio permite 96/24 en seis canales, pero se requiere un nuevo lector, y solamente se suministran salidas analógicas, lo que hace necesario el uso de los convertidores D/A y dispositivos electrónicos analógicos incluidos en el lector.

DTS 96/24 ofrece lo siguiente:

1. Calidad de sonido transparente con respecto al master original 96/24.
2. Plena compatibilidad retroactiva con todos los decodificadores existentes. (Los decodificadores existentes emitirán una señal de 48 kHz)
3. No se requiere un nuevo lector: DTS 96/24 puede procesarse en DVD-Video, o en la zona de vídeo de DVD-Audio, accesible a todos los lectores DVD.
4. Sonido 96/24 de 5.1 canales con vídeo de calidad profesional, para programas musicales y bandas de sonido de películas de cine en DVD-Video.



DTS-HD Master Audio puede proporcionar un sonido que es idéntico bit por bit a la grabación original realizada en estudio. DTS-HD Master Audio proporciona sonido a velocidades de bits variables extraordinariamente elevadas -24,5 megabits por segundo (Mbps) en discos Blu-Ray y 18,0 Mbps en HD-DVD -, que son significativamente superiores a la de los discos DVD normales. Este flujo de bits es tan “rápido” y la velocidad de transferencia es tan “elevada” que puede proporcionar el Santo Grial del sonido: 7.1 canales de audio a una frecuencia de muestreo de 96k/profundidades de 24 bits que son idénticas al original. Con DTS-HD Master Audio, podrá vivir la experiencia de las películas y la música exactamente como el artista las había imaginado: de forma clara, pura y sin interferencias.

Fabricado con licencia en virtud de los números de patente de EE UU: 5.451.942; 5.956.674; 5.974.380; 5.978.762; 6.226.616; 6.487.535; y otras patentes de EE UU y mundiales emitidas y pendientes. DTS es una marca registrada y los logotipos y el símbolo de DTS son marcas comerciales de DTS, Inc. © 1996-2007 DTS, Inc. Todos los derechos reservados.



DTS-HD High Resolution Audio puede proporcionar hasta 7.1 canales de sonido, de manera que éste es indistinguible del original. DTS-HD High Resolution Audio proporciona sonido a velocidades de bits constantes elevadas, superiores a la de los discos DVD normales (6,0 Mbps en discos Blu-Ray y 3,0 Mbps en HD-DVD) para producir una extraordinaria calidad de sonido. Puede proporcionar hasta 7.1 canales a frecuencia de muestreo de 96 k/resolución de profundidad de 24 bits. Permite a los creadores de contenidos proporcionar un rico sonido de alta definición en películas cuando el espacio del disco no permita el uso de DTS-HD Master Audio.

Fabricado con licencia en virtud de los números de patente de EE UU: 5.451.942; 5.956.674; 5.974.380; 5.978.762; 6.226.616; 6.487.535; y otras patentes de EE UU y mundiales emitidas y pendientes. DTS es una marca registrada y los logotipos y el símbolo DTS, así como DTS-HD, DTS-HD High Resolution Audio y DTS-HD High Res Audio son marcas comerciales de DTS, Inc. © 1996-2007 DTS, Inc. Todos los derechos reservados.



Dolby Digital identifica el uso de la codificación de audio Dolby Digital para formatos de uso doméstico como DVD y DTV.

Como sucede con el sonido de cine, Dolby Digital puede proporcionar hasta cinco canales de gama completa para canales de pantalla izquierdo, central y derecho, canales ambientales independientes izquierdo y derecho, y un sexto canal (".1") para efectos de baja frecuencia.

Dolby Surround Pro Logic II es una tecnología mejorada de decodificación de matriz que proporciona una mejor espacialidad y direccionalidad en material de programas Dolby Surround; proporciona un convincente campo sonoro tridimensional en grabaciones musicales estereofónicas convencionales, y es ideal para incorporar la experiencia de sonido ambiental al sonido de un automóvil.

Aunque la programación de sonido ambiental convencional es totalmente compatible con los decodificadores de Dolby Surround Pro Logic II, las bandas de sonido se podrán codificar específicamente para obtener el máximo provecho de la reproducción Pro Logic II, incluidos los canales ambientales autónomos izquierdo y derecho. (Este material es compatible también con los decodificadores Pro Logic convencionales.)

Dolby Digital EX crea seis canales de salida de anchura de banda completa desde 5.1 fuentes de canal. Esto se hace con un decodificador matriz que extrae tres canales ambientales de los dos contenidos en la grabación original. Para obtener los mejores resultados, Dolby Digital EX debe utilizarse con bandas de sonido de películas grabadas con Dolby Digital Surround EX.

Acerca de Dolby Pro Logic IIx

La tecnología Dolby Pro Logic IIx ofrece una experiencia de escucha natural y profunda de 7,1 canales en el ambiente del cine de casa. Un producto de la pericia de Dolby en las tecnologías de decodificación de matriz y sonido ambiental, Dolby Pro Logic IIx es la solución definitiva al sonido ambiental que maximiza la experiencia en entretenimiento al reproducir fuentes estéreo y fuentes codificadas con 5,1 canales.

Dolby Pro Logic IIx es plenamente compatible con la tecnología Dolby Surround Pro Logic, y puede decodificar óptimamente los programas de televisión y los miles de videocasetes codificados con Dolby Surround que se encuentra a la venta con mayor profundidad y sensación de espacio. También puede procesar cualquier programa estéreo de alta calidad o la música de 5,1 canales de resolución avanzada, para disfrutar escuchando sin interrupciones las fuentes de 6.1 ó 7,1 canales.



La tecnología Dolby Headphone permite una audición de sonido envolvente a través de los auriculares. Cuando se escucha por auriculares el contenido de múltiples canales como, por ejemplo, el de películas de discos DVD, el sonido oído es fundamentalmente diferente del que producen los altavoces. Como los altavoces de los auriculares cubren los pabellones de las orejas, el sonido oído es muy diferente del que reproducen los altavoces tradicionales. TruSurround utiliza curvas de perspectiva de auriculares patentadas para resolver este problema, y proporciona un sonido de cine en casa envolvente que no fatiga. Dolby utiliza curvas perspectivas para auriculares, ya patentadas, para resolver este problema, y brinda una audición flotante y no fatigosa del sistema de sonido doméstico. La tecnología Dolby Headphone también produce una calidad de audio 3D excepcional a partir de material estéreo.



Dolby Virtual Speaker es una tecnología certificada por Dolby Laboratories que crea una experiencia de

sonido envolvente virtualizado desde dos altavoces mediante una fuente Dolby Digital multicanal. Además, Dolby Virtual Speaker puede simular el efecto de sonido envolvente producido por Dolby Pro Logic o Dolby Pro Logic II. Dolby Virtual Speaker conserva toda la información original de audio multicanal y proporciona al oyente la sensación de estar rodeado de altavoces adicionales.

"Dolby", "Pro Logic", "Surround EX" y el símbolo de la doble D son marcas comerciales de Dolby Laboratories.



Dolby® TrueHD es la tecnología sin pérdida de siguiente generación de Dolby, desarrollada para medios basados en discos de alta definición. Dolby TrueHD proporciona un asombroso sonido que es bit por bit idéntico a la grabación original realizada en estudio, y que inaugura la verdadera experiencia de ocio de alta definición en los discos de la próxima generación. Cuando va acompañado de vídeo de alta definición, Dolby TrueHD ofrece una experiencia de cine en casa sin precedentes que le permitirá disfrutar de un sonido tan asombroso como la imagen de alta definición.

Fabricado con licencia de Dolby Laboratories. "Dolby", "Pro Logic" "Surround EX" y el símbolo de la doble D son marcas comerciales de Dolby Laboratories.



Dolby Digital Plus es un codec de audio altamente sofisticado y versátil basado en Dolby Digital y diseñado específicamente para adaptarse a las cambiantes demandas de los sistemas del futuro en materia de exhibición de audio y vídeo y almacenamiento de audio, al mismo tiempo que, simultáneamente, mantiene compatibilidad retroactiva con los sistemas existentes de cine en casa Dolby Digital de 5.1 canales utilizados hoy.

Fabricado con licencia de Dolby Laboratories. "Dolby", "Pro Logic" "Surround EX" y el símbolo de la doble D son marcas comerciales de Dolby Laboratories.



Circle Surround II (CS-II) es una potente y versátil tecnología multicanal. CS-II ha sido diseñada para permitir una reproducción de sonido ambiental en multicanal 6.1 de fuentes mono, estéreo, codificadas

CS y otras fuentes con codificación de matriz. En todos los casos, el decodificador amplía la reproducción a 6 canales de audio ambiental y una señal "LFE/subwoofer" (efectos de baja frecuencia/subgraves). El decodificador CS-II crea un entorno de escucha que coloca al oyente "dentro" de las actuaciones musicales y mejora de forma decisiva tanto el material de alta fidelidad como el material de vídeo codificado ambiental convencional. CS-II proporciona canales traseros compuestos en estéreo para mejorar enormemente la separación y la colocación de imágenes, añadiendo una sensación mejorada de realismo a producciones tanto de sonido como audiovisuales.

CS-II incluye además otras útiles funciones, como la claridad de diálogo (SRS Dialog) para películas y enriquecimiento de graves de calidad cinematográfica (TruBass). CS-II puede hacer que los diálogos de las películas tengan un sonido más claro y discernible y permite que las frecuencias graves contenidas en la programación original lleguen mejor a las frecuencias bajas, superando así en una octava completa las limitaciones de baja frecuencia de los altavoces.

SRS Circle Surround II, SRS Dialog, SRS TruBass, SRS y el símbolo  son marcas registradas de SRS Labs, Inc.

Las tecnologías SRS Circle Surround II, SRS Dialog y SRS TruBass se incorporan con autorización de SRS Labs, Inc.

Microsoft®



HD CD® (High Definition Compatible Digital®, en español Digital Compatible de Alta Definición) es un proceso patentado para suministrar en formato de disco compacto toda la riqueza y matices de los datos captados originalmente por el micrófono.

Los CDs codificados con el sistema HD CD suenan mejor porque están codificados con 20 bits de datos musicales reales, en comparación con los 16 bits de todos los demás CDs.

El sistema HD CD supera el límite del formato de CD de 16 bits por medio de un sistema sofisticado que codifica los cuatro bits adicionales en el CD sin dejar de ser perfectamente compatible con dicho formato. Al escuchar grabaciones HD CD, se puede oír un intervalo más dinámico, una escena de sonido tridimensional mejor enfocada, y un timbre musical y vocal de una naturalidad extraordinaria.

Con el sistema HD CD, se obtiene el cuerpo, la profundidad y la emoción de la fuente original, no una imitación digital plana.

El sistema HD CD ha sido manufacturado con licencia de Microsoft. Este producto está cubierto por una o varias de las siguientes patentes: En Estados Unidos 5,479,168 5,638,074 5,640,161 5,808,574 5,838,274 5,854,600 5,864,311 5,872,531, y en Australia 669,114, con otras patentes pendientes.

HDMI

HDMI, **HDMI** y "High-Definition Multimedia Interface" son marcas comerciales o marcas registradas de HDMI Licensing LLC.

HD Radio®

La tecnología HD Radio es una nueva tecnología que permite a las emisoras AM y FM emitir programas digitalmente. La emisión digital proporciona a los oyentes una calidad y una recepción de audio radicalmente mejoradas, así como nuevos servicios de datos. Además, los servicios de programas complementarios permiten a los oyentes seleccionar hasta 8 programas HD Radio en multidifusión en un único canal FM HD Radio. Para más información sobre la tecnología HD Radio, visite "www.ibiquity.com".

Tecnología HD Radio fabricada bajo licencia de iBiquity Digital Corporation. HD Radio™ es una marca comercial de iBiquity Digital Corporation. Patentes de Estados Unidos y otros países.

Preparada para XM Satellite Radio



READY

El nombre XM y los logotipos relacionados son marcas registradas de XM Satellite Radio Inc.

XM HD Surround utiliza tecnología Neural Surround™ para obtener un óptimo sonido envolvente de la radio XM.



Existen algunos factores que pueden degradar el sonido de incluso los mejores altavoces en una sala de audición. Uno de los más importantes es la interacción del sonido de los altavoces con grandes superficies, tales como las paredes, el suelo y el techo de la sala. Incluso colocando con cuidado los altavoces y realizando tratamientos acústicos, existen problemas significativos causados por la acústica de la sala. Entre ellos están las repercusiones procedentes de las superficies cercanas y las ondas estacionarias que se crean entre las grandes superficies paralelas de la sala. En una sala de audición doméstica, la situación se complica con las diferentes posiciones

de escucha. Los efectos de la acústica de la sala sobre el sonido que llega a los oídos de cada persona son muy diferentes, y el resultado es una experiencia auditiva que se degrada de diferente manera para cada persona de la habitación. No es infrecuente constatar variaciones de hasta 10 dB en dos asientos adyacentes, especialmente en el intervalo de frecuencia por debajo de los 250 Hz.

La solución a este problema es aplicar correcciones en la sala después de medir con precisión cómo interactúa cada altavoz con la habitación. Dado que la sala causa variaciones tan grandes en la respuesta de frecuencia de los altavoces entre un asiento y otro, es importante medir cada altavoz en diferentes posiciones de la sala de audición. Conviene hacer esto incluso cuando sólo hay un oyente. Las medidas realizadas en una única posición no son representativas de los problemas acústicos de la sala y, en la mayoría de los casos, degradarán la prestación general. Audyssey MultEQ es la única tecnología capaz de lograr la corrección acústica de la habitación para varios usuarios en una zona de audición amplia. Lo hace combinando los datos recopilados en varios puntos de la sala para cada altavoz y a continuación aplicando la corrección que minimice los efectos acústicos de la sala y conforme a la resolución de frecuencia del oído humano (psicoacústica). Además, la corrección MultEQ se aplica tanto en frecuencia como en dominios temporales, de manera que no se producen artefactos (tales como borrosidad del sonido o resonancia modal) a veces asociados con los métodos tradicionales de equalización acústica. Además de corregir problemas de respuesta de frecuencia sobre una amplia zona de audición, Audyssey MultEQ provee un proceso de instalación del sistema de sonido completamente automatizado. Identifica el número de altavoces que están conectados a los amplificadores y si son de gama completa, satélites o de subgraves. Si hay al menos un altavoz de subgraves conectado, Audyssey MultEQ determina la frecuencia de cruce óptima entre cada satélite y los altavoces de subgraves. Comprueba automáticamente la polaridad de cada altavoz y alerta al usuario si existe alguno que esté cableado en oposición de fase respecto a los demás. Mide la distancia a cada altavoz desde la posición de audición principal y ajusta las demoras de manera que el sonido de cada altavoz llegue al mismo tiempo. Por último, Audyssey MultEQ determina el nivel de reproducción de cada altavoz, y ajusta las configuraciones de volumen de manera que todos los niveles sean iguales.



MultEQ y el logotipo de Audyssey MultEQ son marcas comerciales de Audyssey Laboratories, Inc. Todos los derechos reservados.

ANTES DE USAR

Lea detenidamente este apartado antes de efectuar cualquier conexión eléctrica.

ESPECIFICACIONES DE FUNCIONAMIENTO ELÉCTRICO DEL EQUIPO

Este equipo Marantz ha sido preparado para cumplir los requisitos sobre seguridad y corriente del hogar correspondientes en su área. SR7002/SR8002 sólo puede conectarse a una toma de corriente de 120 V CA.

COPYRIGHT

Es probable que para efectuar la grabación o reproducción de cualquier material sea necesario obtener el debido consentimiento.

Para más información, consulte lo siguiente:

- Ley sobre Copyright de 1956
- Ley sobre Intérpretes de Música y Arte dramático de 1958
- Ley sobre Protección de Intérpretes de 1963 y 1972
- Cualquier estatuto legal o decreto posterior

NO UBICAR LA UNIDAD EN LOS SIGUIENTES LUGARES

Para garantizar una larga vida útil, la unidad no debe:

- Exponerse directamente a la luz solar.
- Colocarse cerca de fuentes de calor, por ejemplo, estufas o radiadores.
- Lugares muy húmedos o poco ventilados.
- Sitios expuestos a la acción del polvo.
- Exponerse a la vibración mecánica.
- Colocarse sobre superficies inclinadas, poco firmes, o inestables.
- Tener bloqueadas las rejillas de audio, por donde sale el calor irradiado.

Para que la radiación de calor pueda evacuarse en la forma correcta, es importante mantener a la unidad lo suficientemente separada de la pared y demás equipos.

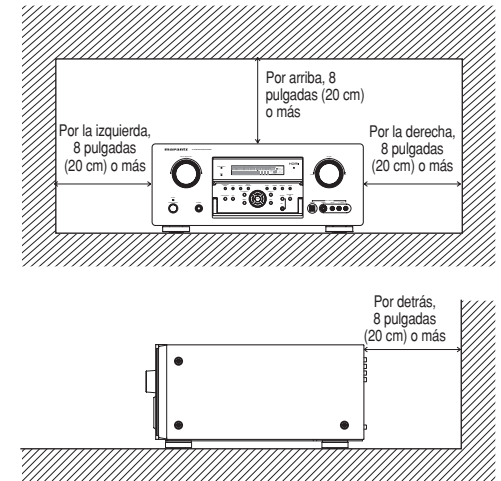

MANTENER LIBRE DE OBJETOS

Mantener la unidad libre de objetos. Si el área de ventilación está bloqueada, pueden producirse daños o accidentes.

NO TOCAR LAS ÁREAS CALIENTES MIENTRAS LA UNIDAD ESTÁ EN USO NI INMEDIATAMENTE DESPUÉS.

Mientras está en funcionamiento e inmediatamente después de su uso, la unidad presenta zonas calientes en diversas partes, no exclusivamente en el sector de los controles o en las conexiones del panel posterior. No tocar las áreas calientes, especialmente el panel superior dado que pueden producirse quemaduras.

Apertura y cierre de la puerta del panel frontal

Cuando desee usar los mandos que se hallan detrás de la puerta del panel frontal, abra dicha puerta apretando ligeramente la parte inferior del panel. Mantenga la puerta cerrada cuando no esté usando estos mandos.

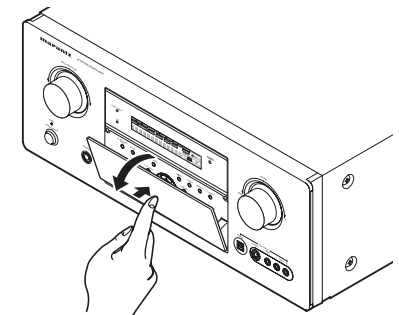

Precaución:

- Tenga cuidado de no pillarse los dedos entre la puerta y el panel.

OPERACIÓN DEL MANDO A DISTANCIA

CONTROL REMOTO

Utilice el mando a distancia dentro de una distancia no superior a 5 m desde la ventanilla receptora de señales infrarrojas del panel delantero de la unidad.

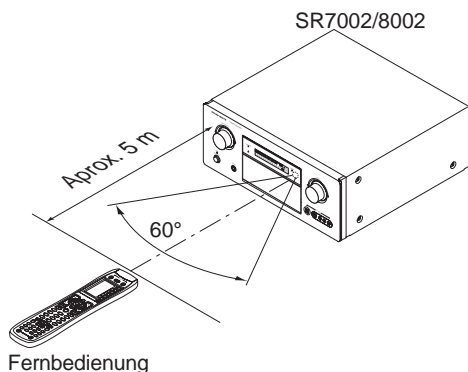

Precaución:

- Evite que la ventanilla receptora de señales infrarrojas del lector quede expuesta a luz solar directa, a luz fluorescente inversora o a otra fuente de luz potente. De lo contrario, puede deshabilitarse el funcionamiento del mando a distancia.
- Tenga en cuenta que, al utilizar el mando a distancia, puede que otros dispositivos que funcionan con rayos infrarrojos se accionen por accidente.
- El mando a distancia no se puede utilizar si hay obstáculos en el espacio entre el controlador y la ventanilla receptora de señales infrarrojas del lector.
- No coloque ningún objeto encima del mando a distancia. De lo contrario, pueden quedarse pulsados uno o varios botones, con lo cual se agotarían las pilas.

COLOCACIÓN DE LAS PILAS

Antes de utilizar el mando a distancia por primera vez, póngale unas pilas nuevas. Las pilas que vienen con el mando a distancia solo sirven para comprobar que éste funciona correctamente.

<RC8001SR>

1. Extraiga la tapa de las pilas.

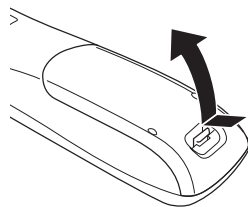

2. Introduzca las pilas nuevas (tipo AAA) con las polaridades ⊕ y ⊖ en las posiciones correctas.

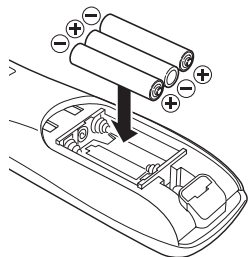

3. Cierre la tapa de las pilas.

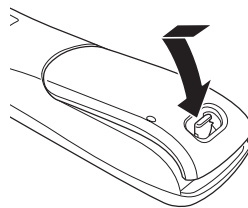

<RC101>

1. Extraiga la tapa de las pilas.

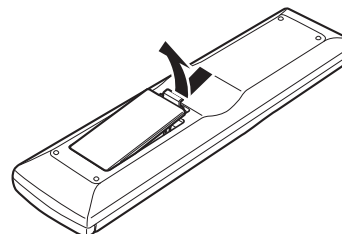

2. Introduzca las pilas nuevas (tipo AAA) con las polaridades ⊕ y ⊖ en las posiciones correctas.

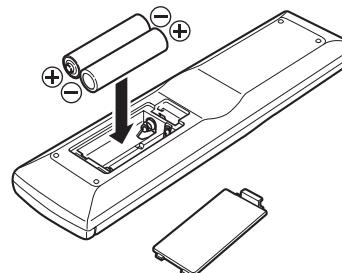

3. Cierre la tapa de las pilas.

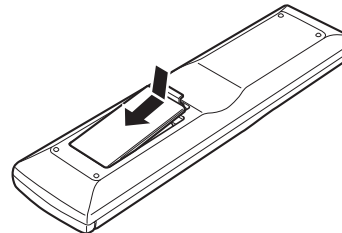

PRECAUCIONES RESPECTO A LAS BATERÍAS

- Utilice baterías de tipo "AAA" en este mando a distancia.
- Recomendamos el uso de baterías alcalinas.
- Las pilas del mando a distancia duran unos 4 meses utilizándolo normalmente.
- Si el mando a distancia no funciona cuando está cerca de esta unidad, cambie las baterías por otras nuevas, aunque haya transcurrido menos de un año.
- La batería incluida sólo es para verificar el funcionamiento. Recámbiela por una nueva cuanto antes.
- Al insertar las baterías, tenga cuidado de hacerlo en la dirección adecuada, conforme a las marcas + y - que aparecen en el compartimento de las baterías del mando a distancia.
- Para prevenir daños o fugas del líquido de las baterías:
 - No utilice una batería nueva con una usada.
 - No utilice baterías de tipos distintos.
 - No cortocircuite, desmonte, caliente ni eche las baterías al fuego.
- Saque las baterías cuando prevea que no va a usar el mando a distancia durante un periodo prolongado.
- Si las baterías fugan, limpie cuidadosamente con un paño el líquido vertido en el interior del compartimento de las baterías, y a continuación inserte otras nuevas.
- Al desechar las baterías usadas, le rogamos que cumpla con las normativas gubernamentales o medioambientales vigentes en su zona o país.

INTERVALO DE SUSTITUCIÓN DE PILAS (RC8001SR)

Cuando las baterías se gastan, aparece una marca a tal efecto en el visualizador LCD. Aunque el mando a distancia se puede seguir utilizando cuando aparece dicha marca, las baterías se deben recambiar lo antes posible. De lo contrario, el visualizador LCD comenzará a parpadear al presionarse los botones, y el mando a distancia no podrá transmitir señales o aprender códigos.

- Este mando a distancia utiliza memoria no volátil para conservar los códigos aprendidos y los programas macro incluso cuando se extraen las pilas.
- Ponga en hora el reloj después de cambiar las pilas.

NOMBRES Y FUNCIONES

FUNCIONES DEL PANEL DELANTERO

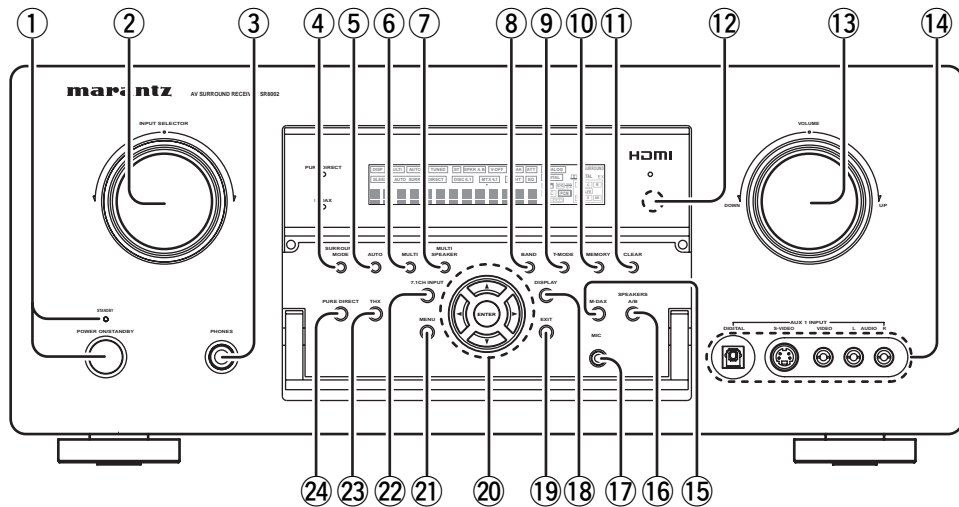

1 Interruptor POWER e indicador STANDBY

Cuando se pulsa una vez este interruptor, se activa el equipo y se enciende la pantalla. Cuando se pulsa de nuevo, se apaga el equipo y se encenderá el indicador STANDBY.

2 Mando INPUT SELECTOR (AUDIO/VÍDEO)

Este mando se utiliza para seleccionar las fuentes de entrada. (Véase página 58)

3 Toma PHONES para auriculares estereofónicos

Esta toma se puede utilizar para escuchar la salida de esta unidad por unos auriculares. Compruebe que los auriculares tienen una clavija telefónica estéreo estándar de 1/4 pulgada.

4 Botón SURROUND MODE

Se puede seleccionar el modo envolvente presionando este botón.

5 Botón AUTO (Envolvente automático)

Presione este botón para seleccionar el modo AUTO de entre los modos envolventes. Cuando se selecciona este modo, la unidad determina automáticamente el modo envolvente que corresponde a una señal de entrada digital determinada.

6 Botón MULTI (Multisala)

Presione este botón para activar el sistema multisala. El indicador "MULTI" se iluminará en la pantalla. (Véase página 78)

7 MULT SPEAKER

Presione este botón para activar el sistema de altavoces multisala. El indicador "MULTI" se iluminará en la pantalla. (Véase página 78)

8 Botón BAND

Pulse este botón para cambiar entre FM, AM y XM (XM Ready) en el modo TUNER.

9 Botón T-MODE

Presione este botón para seleccionar el modo estéreo automático o el modo monoaural cuando se haya seleccionado la banda FM.

En el modo estéreo automático se enciende el indicador "AUTO" (automático). (Véase página 68)

10 Botón MEMORY (memoria)

Presione este botón para introducir los números de presintonía o los nombres de emisoras. (Véase página 68)

11 Botón CLEAR (Borrar)

Presione este botón para cancelar el modo de memoria de emisoras o la sintonización mediante exploración de presintonías. (Véase página 69)

12 Ventana del sensor de transmisión de infrarrojos

Esta ventana transmite las señales de infrarrojos al mando a distancia.

13 Mando de control VOLUME

Este mando se usa para ajustar el nivel de sonido general. Al girar el mando a la derecha aumenta el nivel de sonido.

14 Tomas AUX1 INPUT

Estas tomas de entrada de video/audio auxiliares sirven para enchufar las clavijas de conexión de una videocámara, DVD portátil, videoconsola, etc. Cuando no esté usando estos puertos, protéjalos con los cubrepuertos suministrados.

Cómo acoplar la cubierta de la toma AUX frontal

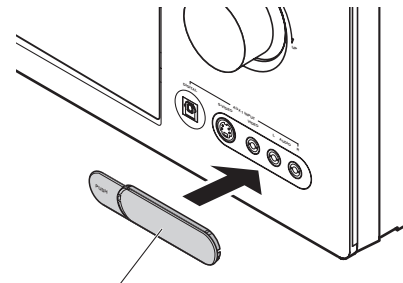

Cubierta de la toma AUX frontal

15 Botón M-DAX

Presione este botón para seleccionar el procesamiento de M-DAX para fuente de entrada. (Véase página 59)

16 Botón SPEAKER A/B

Presione este botón para seleccionar los sistemas de altavoces A y/o B.

17 Toma MIC

Mida automáticamente las características de los altavoces utilizando el micrófono incluido. (Véase página 46.)

18 Botón DISPLAY

Presione este botón para cambiar el modo de pantalla fluorescente.

19 EXIT button

Este botón se usa para salir del SETUP MAIN MENU.

20 Botones del cursor (▲, ▼, ◀, ▶) / ENTER

Presione estos botones para utilizar el SETUP MAIN MENU y la función TUNER.

21 Botón MENU

Presione este botón para entrar en el SETUP MAIN MENU.

22 Botón 7.1CH INPUT

Presione este botón para seleccionar la salida de un reproductor multicanal externo.

23 Botón THX

Presione este botón para seleccionar el procesamiento THX de la fuente de entrada.

24 Botón e indicador PURE DIRECT

Cuando este botón se presiona una vez, en la pantalla FL (fluorescente) aparece la indicación "SOURCE DIRECT". Si se presiona de nuevo, aparece la indicación "PURE DIRECT". Al cabo de 2 segundos, la indicación desaparece de la pantalla FL.

En el modo directo de fuente/puro, el circuito de control del tono y la modulación del bajo quedan excluidos.

Notas:

- El modo envolvente se cambia automáticamente a AUTO cuando se enciende la función directa pura.
- Por otra parte, las configuraciones de los altavoces se fijan automáticamente como sigue.
 Altavoz frontal = LARGE (Grande)
 Altavoz central = LARGE (Grande)
 Altavoz posterior envolvente = LARGE (Grande)
 Altavoz de subgraves = YES

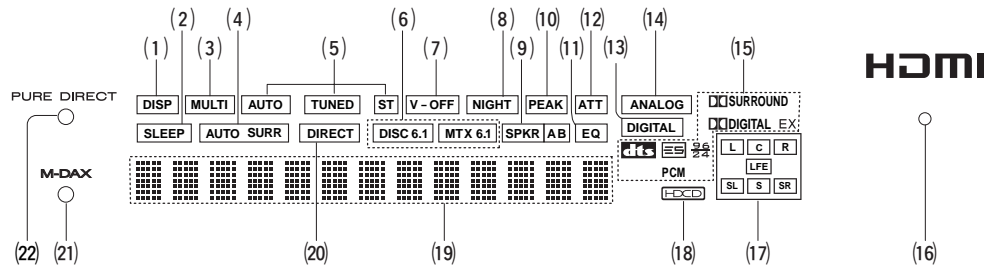

(1) Indicador DISP (Pantalla desactivada)

Este indicador se enciende cuando esta unidad tiene la pantalla desactivada.

(2) Indicador del temporizador para dormir SLEEP

Este indicador se enciende cuando está activada la función del temporizador para dormir en la sala principal.

(3) Indicadores de sistema Multi-sala

Este indicador se enciende cuando el sistema Multi-sala está activado.

(4) Indicador AUTO. SURR (modo AUTO SURROUND)

Este indicador se enciende para indicar que se está utilizando el modo AUTO SURROUND (ambiental automático).

(5) Indicadores del sintonizador

AUTO : Este indicador se enciende cuando se utiliza el sintonizador en modo automático.

TUNED : Este indicador se enciende cuando el sintonizador recibe una señal de radio suficientemente intensa.

ST(Estéreo): Este indicador se enciende cuando se sintoniza una emisora FM en estéreo.

(6) Indicadores del modo DTS-ES (DISC6.1, MTX6.1)

Estos indicadores aparecen con el modo de decodificación DTS-ES. (Discret 6.1 o Matrix 6.1).

(7) Indicador de modo V-OFF (vídeo desactivado)

Este indicador se enciende cuando se activa la función Video-OFF.

(8) Indicador NIGHT (Modo nocturno)

Este indicador se enciende cuando la unidad está en modo nocturno, que en niveles de volumen bajos reduce la gama dinámica del material de programas digitales.

(9) Indicador SPKR AB (altavoz)

Este indicador se enciende cuando el sistema de altavoces está activado.

(10) Indicador PEAK (Nivel máximo)

Este indicador es un monitor para una señal de entrada de audio analógica. Si la señal de entrada de audio analógica seleccionada supera el nivel de procesamiento interno permitido, se encenderá este indicador. Si pasa esto, deberá pulsar el botón **ATT** del mando a distancia. (Véase página 11.)

(11) Indicador EQ

Este indicador se ilumina cuando el MODO EQ se ha seleccionado en "AUDDYSSEY", "FRONT" o "FLAT".

(12) Indicador ATT (Atenuación)

Este indicador se enciende cuando se activa la función de atenuación.

(13) Indicador de entrada DIGITAL

Este indicador se enciende cuando se ha seleccionado una fuente de entrada digital.

(14) Indicador de entrada ANALOG

Este indicador se enciende cuando se ha seleccionado una fuente de entrada analógica.

(15) Indicadores de FORMATO DE SEÑAL

□ DIGITAL

Este indicador se ilumina cuando entra una señal Dolby Digital.

EX

Este indicador se ilumina cuando entra una señal Dolby Digital EX.

dts

Este indicador se ilumina cuando entra una señal DTS.

ES

Este indicador se ilumina cuando entra una señal DTS ES.

96/24

Este indicador se ilumina cuando entra una señal DTS 96/24.

PCM

Este indicador se ilumina cuando entra una señal PCM (modulación del código de pulso).

□ SURROUND

Este indicador se ilumina cuando entra una señal Dolby Surround.

(16) Indicador HDMI

Este indicador se enciende cuando el terminal de entrada del componente HDMI está conectado a la unidad.

(17) Indicadores de estado del canal codificado

Estos indicadores muestran los canales codificados con una señal de entrada digital.

Si la señal de entrada digital es Dolby Digital 5.1ch (5+1 canales) o DTS 5.1ch (5+1 canales), se encenderán "L", "C", "R", "SL", "SR" y "LFE".

Si la señal de entrada digital es PCM-audio de dos canales, se encenderán "L" y "R".

Si la señal de entrada digital es PCM-audio de 7.1 canales, se encenderán "L", "C", "R", "SL", "S", "SR" y "LFE".

Si la señal de entrada digital es Dolby Digital 5.1ch (5+1 canales) con etiqueta Surround EX o DTS.ES, se encenderán "L", "C", "R", "SL", "SR" y "LFE".

Nota:

Cuando la unidad está decodificando Dolby TrueHD, el estado de señal de entrada mostrado depende del número de canales de los altavoces utilizados.

Si se suministra una señal de 7.1 canales para un sistema de altavoces de 5.1 canales, (L/C/R/SL/SR/SW), el indicador "S" no se enciende.

(18) HDCD indicador

Este indicador se enciende cuando la señal HDCD se descodifica desde una señal de entrada digital.

(19) Pantalla de información principal

Esta pantalla muestra mensajes relacionados con el estado, la fuente de entrada, el modo de sonido ambiental, el sintonizador, el nivel de volumen u otros aspectos del funcionamiento del equipo.

(20) Indicador SOURCE DIRECT

Este indicador se ilumina cuando la unidad está en el modo SOURCE DIRECT.

(21) Indicador M-DAX

Este indicador se enciende cuando esta unidad está en modo M-DAX.

(22) Indicador PURE DIRECT (Puro directa)

Este indicador se enciende cuando la unidad está en modo PURE DIRECT.

PANEL TRASERO

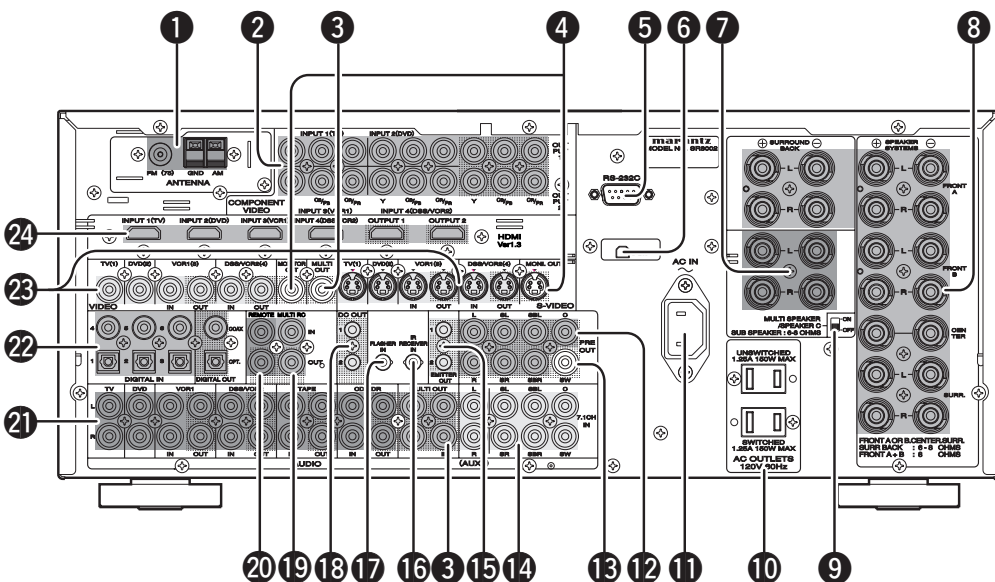

1 Terminal de antena FM (75 ohmios)

Conecte una antena FM externa con un cable coaxial o una fuente de FM de la red de cable.

Antena AM y terminales de puesta a tierra

Conecte la antena de cuadro de AM suministrada. Utilice los terminales marcados "AM" y "GND". La antena de cuadro de AM suministrada permitirá una buena recepción de AM en casi todas las zonas. Mueva la antena de cuadro hasta conseguir una recepción óptima.

Note:

- El SR8002 puede recibir emisiones HD Radio. (Véase página 70)

2 COMPONENT VIDEO INPUT/OUTPUT

Si su lector DVD u otro dispositivo tiene conectores para vídeo en componentes, asegúrese de conectarlo a estos conectores de vídeo en componentes de esta unidad. Esta unidad tiene cuatro conectores de entrada de vídeo en componentes para obtener la información de color (Y, C_B, C_R) directamente de la señal grabada de DVD u otro dispositivo de vídeo y dos conectores de salida de vídeo en componentes para transmitir dicha información directamente al decodificador matriz del dispositivo de visualización. Al enviar directamente la señal pura de vídeo en componentes de DVD, la señal DVD elude el procesamiento adicional que normalmente degradaría la imagen. El resultado es una calidad de imagen muy superior, con unos colores increíblemente reales y una gran nitidez de detalle.

3 Salidas multiasalas (salida de audio A/B, vídeo)

Éstas son las tomas de salida de audio y vídeo para la zona Multi (Multisala). Conecte estas tomas a los amplificadores opcionales de potencia de audio o a dispositivos de visualización de vídeo para escuchar y ver la fuente seleccionada por el sistema multisala en una sala distante.

Nota:

- El SR7002 no utiliza MULTISALA B.

4 MONITOR OUT (Salidas de monitor)

Hay dos salidas de monitor y cada una de ellas incluye configuraciones de vídeo compuesto y S-Video. Cuando conecte dos monitores de vídeo o dos televisores, tenga en cuenta que la interfaz de visualización en pantallas (OSD) puede utilizarse con ambas tomas MONITOR OUT.

5 RS-232C

El puerto RS-232C se utiliza conjuntamente con un controlador externo para controlar el funcionamiento de esta unidad mediante un dispositivo externo.

El puerto RS-232C también se puede utilizar en el futuro para actualizar el software de funcionamiento de esta unidad, de modo que será posible incluir nuevos formatos de audio digital y similares a medida que vayan apareciendo.

6 Terminal XM

Para información sobre la conexión, consulte la página 37.

7 Terminales de salidas de subaltavoces (MULTI SPEAKER / SPEAKER C)

Se incluyen dos terminales para los altavoces delantero izquierdo y derecho del sistema multisala. Los terminales pueden ser utilizados para conectar un tercer conjunto de altavoces ajustando el interruptor selector "SPEAKER C" en "ON". Para conexión y uso, consulte la página 38.

8 Terminales de salidas de altavoces

Se suministran nueve terminales para los altavoces delantero izquierdo (A), delantero derecho (A), delantero izquierdo (B), delantero derecho (B), central delantero, ambiental izquierdo, ambiental derecho, ambiental trasero izquierdo y ambiental trasero derecho.

9 Interruptor SPEAKER C

Ajuste en ON para conectar un biamplificador (bi-amp) a este receptor o ajuste en OFF para conexión normal de altavoces (altavoces trasero envolvente y multisala). (Véase página 38.)

10 SALIDAS CA

Conecte los cables de alimentación CA de los lectores de DVD, CD o similares a estas salidas. Se incluyen salidas SWITCHED y UNSWITCHED.

La salida marcada SWITCHED (conmutada) proporciona alimentación sólo cuando se enciende la unidad y es útil para dispositivos que se usen siempre con este sistema. La salida marcada UNSWITCHED (no conmutada) permanece activa mientras la unidad esté enchufada a una toma activa.

Un dispositivo conectado aquí se puede dejar encendido permanentemente o puede desactivarse mediante su propio interruptor de alimentación.

Precaución:

- Para evitar posibles interferencias de desconexión, cualquier dispositivo conectado a esta salida debe encenderse antes de encender esta unidad.
- La capacidad de esta salida de CA es de 150 W. No conecte dispositivos de consumo eléctrico superior a la capacidad de esta salida. Si el consumo total de alimentación de los aparatos conectados supera dicha capacidad, el circuito de protección cortará el fuente de alimentación.

11 ENTRADA DE CA

Enchufe el cable de alimentación suministrado en esta entrada de CA y en la toma de alimentación de la pared.

Esta unidad solamente se puede utilizar con 120 V CA.

12 Salidas del preamplificador (L, R, SL, SR, SBL, SBR, C)

Tomas para L (delantero izquierdo), R (delantero derecho), C (central), SL (ambiental izquierdo), SR (ambiental derecho), SBL (ambiental trasero izquierdo) y SBR (ambiental trasero derecho).

Utilice estas tomas para la conexión a determinados amplificadores de potencia externos.

13 Salida de subgraves

Conecte esta toma a la entrada de nivel de línea de un altavoz de subgraves autoalimentado conectado. Si se usa un amplificador externo de subgraves, conecte esta toma a la entrada del amplificador de subgraves. Si usa dos altavoces de subgraves, con un amplificador autoalimentado o con un amplificador de subgraves de 2 canales, conecte un conector en "Y" a la toma de salida de subgraves y extienda un cable desde el conector hasta cada amplificador de subgraves.

14 7.1 CHANNEL o AUX2 INPUT

Mediante la conexión de un reproductor de DVD Audio, reproductor de CD Super Audio multicanal u otro dispositivo que tenga puerto multicanal, se puede reproducir el sonido con salida de 5.1 canales o 7.1 canales.

15 EMITTER OUT (SR8002 solamente)

Las señales que entran en los terminales IR RECEIVER IN salen a este terminal. Los dispositivos externos pueden ser controlados conectándolos a este terminal.

16 IR RECEIVER IN (SR8002 solamente)

Conéctelo a un receptor IR externo.

17 Terminal de entrada emisor de destellos (FLASHER IN)

Este terminal sirve para controlar el equipo desde cada zona. Conecte aquí la señal de control de un teclado, etc.

18 Terminale de salida DC TRIGGER (Activación de CC)

Conectan un dispositivo que tenga que ser activado mediante CC en determinadas condiciones (pantalla, regleta de conexiones de alimentación, etc....).

Utilice el menú de configuración de la información del sistema de visualización en pantalla para determinar las condiciones en las que estas tomas estarán activas.

Nota:

- Esta tensión de salida es válida sólo a efectos de control (estado); no es suficiente para tener capacidad de accionamiento.

19 Terminales IN (Entrada)/OUT (Salida) del MANDO A DISTANCIA DE MULTI-SALA

IN: Permite la conexión a un dispositivo de mando a distancia de Multi-sala, que puede solicitar a su concesionario Marantz.

OUT: Permite la conexión al equipo Marantz dotado con terminales de mando a distancia (RC-5) en otra sala (segunda zona).

20 Terminales IN (Entrada)/OUT (Salida) del MANDO A DISTANCIA

Permiten la conexión a un equipo Marantz dotado con terminales de mando a distancia (RC-5).

21 AUDIO IN/OUT (TV, DVD, VCR1, DSS/VCR2, TAPE, CD/CDR)

Éstas son las entradas y salidas de audio analógicas. Hay seis entradas de audio y cuatro salidas de audio. Las tomas de audio están etiquetadas nominalmente para pletinas de cinta, lectores de discos compactos, lectores de DVD, etc. Las entradas y salidas de audio requieren conectores tipo RCA.

22 ENTRADA (Dig.1- 6)/SALIDA DIGITAL (coaxial, óptica)

Estas son las entradas y salidas de audio digital. Hay 3 entradas digitales con tomas coaxiales y 3 con tomas ópticas.

Las entradas aceptan señales de audio digital procedentes de un disco CD, DVD u otro dispositivo de fuente digital.

Por cada salida digital hay una salida coaxial y una salida óptica.

Las salidas digitales pueden conectarse a grabadoras de MD, grabadoras de CD u otros dispositivos similares.

23 Entrada/salida de vídeo (TV, DVD, VCR1, DSS/VCR2)

Estas son las entradas y salidas de vídeo. Hay cuatro entradas y dos salidas de vídeo y cada una de ellas incluye configuraciones de vídeo compuesto y S-Vídeo. Sirven para conectar dispositivos de vídeo, reproductores de DVD y otros dispositivos de vídeo a las entradas de vídeo.

Pueden utilizarse los dos canales de salida de vídeo para conectarlos a dispositivos de grabación de vídeo para realizar grabaciones.

24 ENTRADA /SALIDA HDMI

Esta unidad tiene cuatro entradas HDMI y una salida HDMI. La función de entrada puede seleccionarse en el sistema de menús de información en pantalla (OSD). (Véase página 43.)

FUNCIONAMIENTO DEL MANDO A DISTANCIA (RC8001SR)

NOMBRES Y FUNCIONES

El mando a distancia suministrado es un controlador remoto universal. El botón **POWER**, los botones numéricos y los botones de control se utilizan en común para diferentes componentes de fuente de entrada.

La fuente de entrada controlada con el mando a distancia cambia cuando se pulsa uno de los botones de selección de entrada.

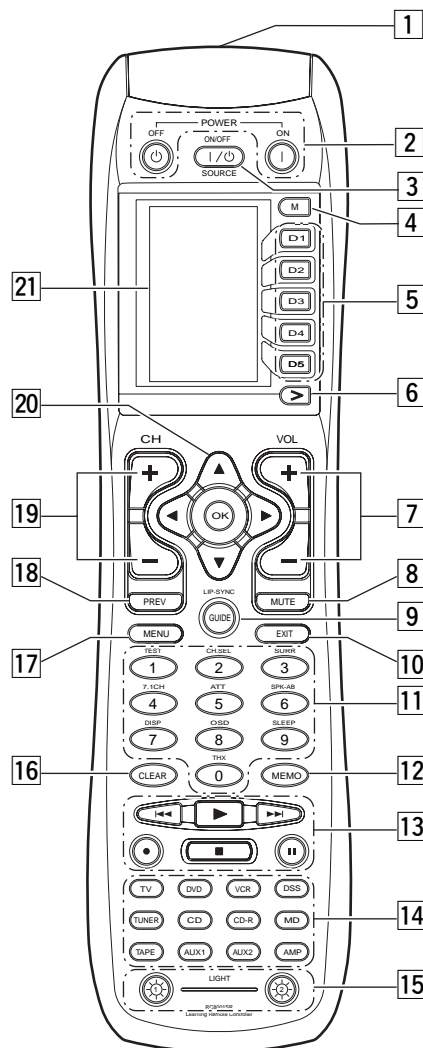

1 Transmisor de infrarrojos y sensor de aprendizaje

Este transmisor emite rayos infrarrojos. Pulse los botones mientras apunta el transmisor hacia la ventana del receptor de infrarrojos de esta unidad o de otro equipo AV. Asimismo, apunte hacia otros mandos a distancia cuando utilice la función de aprendizaje con ellos.

2 Botones POWER ON y OFF

(cuando se ha seleccionado el modo AMP)

Estos botones se utilizan para encender o apagar la unidad.

3 Botón SOURCE ON/OFF

Este botón se emplea para encender o apagar una determinada fuente (por ejemplo, un reproductor de DVD) independientemente del resto del sistema.

4 Botón M (Modo)

Este botón sirve para programar macros. Al pulsar este botón, el mando cambia entre los modos Normal y Macro.

El botón > se utiliza para pasar a la página siguiente. Se pueden ejecutar hasta 20 programas (4 páginas). Si deja pulsado el botón **M** durante tres segundos o más, el mando pasará al modo Setup (Configuración) y aparecerá el menú Setup en la LCD. El menú Setup consta de cuatro páginas y el botón > sirve para pasar a la página siguiente. Si pulsa el botón > en la página 4, volverá a la página 1.

5 Botones D1 a D5 (Directos)

Puede realizar cinco tipos de operaciones directas para cada uno de los 12 botones de fuentes, como DVD, televisión, amplificador y otro equipo AV. Asimismo, puede cambiar de página. Por tanto, dispone de 4 páginas x 5 tipos = 20 operaciones posibles para cada fuente. También puede cambiar texto visualizado en la pantalla.

6 Botón > (Página)

Este botón permite cambiar de página para el botón directo. La página actual se indica en la LCD.

7 Botón VOL (Volumen)

Este botón sirve para ajustar el volumen del amplificador y del televisor.

Nota:

- Active el modo AMP para utilizar este botón con la unidad.

8 Botón MUTE (Silencio)

Este botón sirve para silenciar el audio del amplificador y el televisor.

Nota:

- Active el modo AMP para utilizar este botón con la unidad.

9 Botón GUIDE (Guía)

Este botón muestra los menús del reproductor de DVD, del sintonizador de televisión por satélite (DSS) o de otro equipo AV.

(cuando se ha seleccionado el modo AMP)

Este botón se usa para seleccionar el modo LIP. SYNC.

10 Botón EXIT (Salir)

(cuando se ha seleccionado el modo AMP)

Este botón se utiliza para cancelar los ajustes en el menú de preparación.

11 Botones numéricos

Estos botones sirven para cambiar los valores (de 0 a 9) de la fuente de los componentes. Si la fuente ajustada es el amplificador, estos botones se utilizan para realizar operaciones.

(cuando se ha seleccionado el modo AMP)

(1) Botón TEST

Este botón se utiliza para entrar en el menú de tono de prueba.

(2) Botón CH SEL. (selección de canal)

Este botón se utiliza para activar SETUP MAIN MENU y ajustar los niveles de los altavoces o el nivel de entrada de 7.1 canales.

(3) Botón SURR (ambiental)

Este botón se utiliza para seleccionar el modo ambiental.

(4) Botón 7.1CH

Este botón se utiliza para seleccionar la salida de un decodificador de multicanales externo.

(5) Botón ATT

Cuando la señal de entrada es demasiado alta y la voz se distorsiona llegando incluso a anular el control de volumen de esta unidad, active esta función. Al activarse esta función aparece el indicador "ATT". El nivel de entrada se reduce. El atenuador no puede utilizarse con la señal de salida "REC OUT".

Nota:

- Esta función no está disponible durante la selección de entrada digital.

(6) Botón SPK-AB

El modo de altavoces se activa en el orden siguiente:

A → B → A+B → off

(7) Botón DISP

Selecciona el modo de visualización para el visualizador delantero de la unidad.

(8) Botón OSD

Cuando se pulsa este botón, la configuración actual aparece en el monitor de TV.

(9) Botón SLEEP (temporizador de reposo)

Este botón se utiliza para configurar el temporizador de autoapagado. Cada vez que se presiona este botón, el temporizador de autoapagado aumenta en 10 minutos, en una escala de 10-120 minutos.

(0) Botón THX

Este botón se utiliza para seleccionar el modo THX.

12 Botón MEMO (Memoria)

Este botón sirve para almacenar la configuración en la memoria o para programar una fuente.

13 Botón CONTROL

Estos botones se usan para accionar las funciones de PLAY, STOP, PAUSE así como otros comandos de la fuente.

Nota:

- Este botón no se encuentra disponible para la unidad.

14 Botón SOURCE (Fuente)

Estos botones sirven para conmutar la fuente de su amplificador/receptor A/V. Cada vez que se presiona un botón de la fuente, el mando a distancia pasa a controlar la fuente correspondiente. Este mando a distancia puede controlar 12 tipos de equipos. Para cambiar la fuente del amplificador/receptor A/V, presione dos veces este botón antes de dos segundos. La señal se envía cuando se pulsa por segunda vez.

Nota:

- Seleccione AMP como la fuente para utilizar este mando a distancia con la unidad.
- El botón MD no funciona con la unidad.

15 Botones LIGHT (Luz) 1 y 2

Al presionar estos botones se iluminará el visualizador LCD y sus botones. Puede definir el tiempo durante el que se mantienen iluminados. Si lo define en 0 segundos, la luz posterior sólo se encenderá mientras esté pulsado el botón. El funcionamiento de LIGHT 1 y 2 es idéntico.

16 Botón CLEAR (Suprimir)

Este botón sirve para borrar la memoria o la programación de una fuente.

17 Botón MENU

(cuando se ha seleccionado el modo AMP)

Este botón se utiliza para recuperar SETUP MAIN MENU de la unidad.

18 Botón PREV (Anterior)

Este botón sirve para volver al canal anterior de la televisión u otro dispositivo.

Nota:

- Este botón no se encuentra disponible para la unidad.

19 Botón CH (Canal)

Este botón sirve para cambiar de canal.

20 Botones del cursor

Estos botones controlan el cursor de la unidad, el DVD u otro equipo AV.

21 LCD

La LCD muestra información sobre las fuentes y los modos.

INDICADORES LCD (RC8001SR)

La LCD muestra información sobre la fuente seleccionada actualmente y los nombres de los códigos directos.

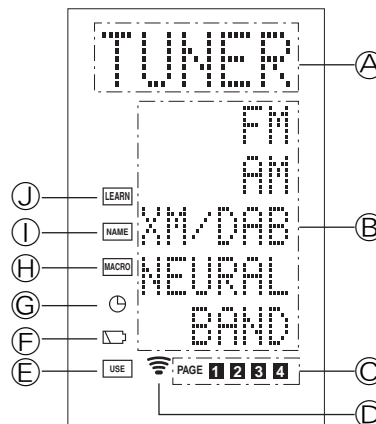

A Indicador del nombre de la fuente

Muestra el nombre de la fuente seleccionada, por ejemplo, DVD, televisión u otro equipo AV (hasta cinco caracteres).

B Indicador de nombres de botones directos

Muestra hasta 20 tipos de nombres de botones para cada fuente (con un máximo de seis caracteres).

C Indicador de página

Indica la posición de la página actual.

D Indicador de transmisión

Se ilumina cuando el mando a distancia está enviando una señal.

E Indicador de uso

Se muestra en condiciones de funcionamiento normal.

F Indicador del nivel de las pilas

Se muestra cuando el nivel de las pilas es bajo.

G Indicador del temporizador

Se muestra cuando se ha ajustado el temporizador de macros.

H Indicador de macro

Se muestra cuando el mando a distancia se encuentra en modo de programación de macros.

I Indicador de nombre

Se muestra cuando el mando a distancia se encuentra en modo de cambio de nombre.

J Indicador de aprendizaje

Se muestra cuando el mando a distancia se encuentra en modo de aprendizaje.

AJUSTE DE LA HORA

Ejemplo: Ajuste a 6:20 PM (18:20)

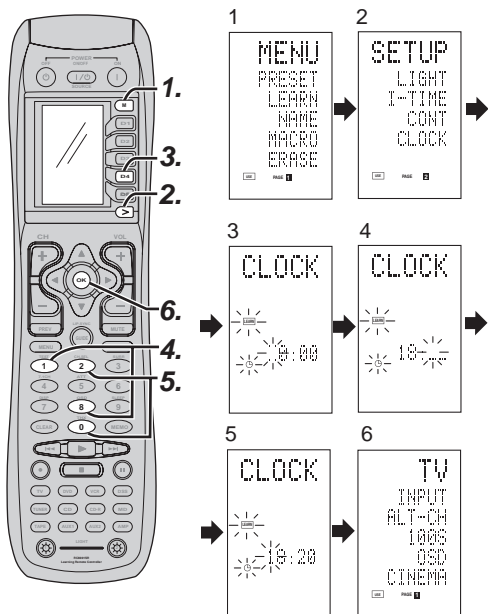

Al comprar el mando a distancia e insertar las baterías en el mismo por primera vez, se omiten los pasos 1 a 3. Para ajustar la hora, empiece por el paso 4.

- Mantenga pulsado el botón **M** durante tres o más segundos.
Aparecerá el menú.
- Pulse una vez el botón **>**.
Se mostrará la segunda página (SETUP).
- Pulse el botón directo **D4 (CLOCK)**.
El indicador ":" parpadea y el indicador del reloj visualiza "0:00".
- Presione los botones numéricos **1** y **8** para ajustar el indicador de la hora.
El indicador de horas visualiza "18".
El indicador de minutos parpadea "_".
- Presione los botones numéricos **2** y **0** para ajustar el indicador de los minutos.
El indicador de minutos visualiza "20".
El indicador de horas parpadea.
- Pulse el botón del cursor **OK** para poner en marcha el reloj.
El reloj echa a andar a partir del segundo 0 desde el momento en que se ajusta, y regresa al modo normal (USE).

Cada vez que se cambian las pilas, el reloj muestra 00:00. Vuelva a poner en hora el reloj. (El ajuste de hora no se guarda de manera permanente.)

COMPROBACIÓN DE LA HORA

Para comprobar qué hora es, mantenga pulsado el botón **>** durante tres o más segundos. La hora actual aparecerá durante cinco segundos.

Nota:

- Si bien el mando a distancia utiliza un reloj de cuarzo, es posible que se desincronice a lo largo del tiempo. Corrija la hora cada cierto tiempo.

INFORMACIÓN GENERAL DE RC8001SR A LA UNIDAD

Para controlar la unidad mediante su RC8001SR, tiene que seleccionar el dispositivo AMP mediante el botón selector de función. Puede ver a continuación los detalles en el modo AMP.

MODO AMP

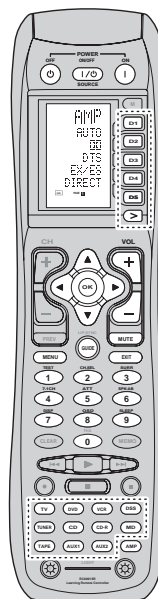

SOURCE ON/OFF	Enciende y apaga el SR7002/SR8002
POWER ON	Enciende el SR7002/SR8002
POWER OFF	Apaga el SR7002/SR8002
D1 - D5 / >(Page)	(consulte la página vi)
VOL +/-	Ajusta el nivel general del sonido
MUTE	Disminuye temporalmente el sonido
Cursor	Mueve el cursor para realizar los ajustes correspondientes en el modo de menú de configuración.
OK	Entra en el menú de configuración Confirma la configuración en el modo de menú de configuración.
MENU	Entra en el menú de configuración
EXIT	Sale de menú de configuración
TEST (1)	Entra en el menú del tono de prueba
CH.SEL (2)	Invoca el menú de configuración y ajusta los niveles de los altavoces o la configuración de la entrada de 7.1 canales.
SURR (3)	Selecciona el modo de sonido ambiental
7.1CH (4)	Selecciona 7.1CH IN
ATT (5)	Reduce el nivel de entrada
SPK-AB (6)	Selecciona el sistema de altavoces
DISP (7)	Cambia el modo del visualizador delantero
OSD (8)	Visualiza el ajuste actual en el monitor
SLEEP (9)	Establece la función del temporizador para dormir
THX (0)	Selecciona el modo THX
Function selector	Selecciona una fuente particular
GUIDE / LIP. SYNC	Selecciona el modo LIP.SYNC

MODO TUNER

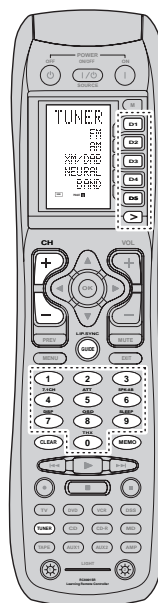

D1 - D5 / >(Page)	(consulte la página vi)
CH +/-	Selecciona una emisora presintonizada hacia arriba y hacia abajo
GUIDE	Selecciona "Introducción directa de frecuencia"
0-9	Introduce números
MEMO	Introduce los números de la memoria de presintonización del sintonizador
CLEAR	Cancela la introducción
TUNER	Selecciona una banda de frecuencias

CONTROL DE COMPONENTES MARANTZ

1. Pulse el botón de la función deseada.
 - En la pantalla de cristal líquido aparece la función seleccionada y USE.
2. Pulse los botones de funcionamiento deseado para poner en marcha el componente seleccionado.
 - Para más detalles, consulte la guía del usuario de los componentes.
 - Es posible que no puedan utilizarse ciertos modelos.

CONTROL DE UN LECTOR DE DVD DE MARANTZ (MODO DVD)

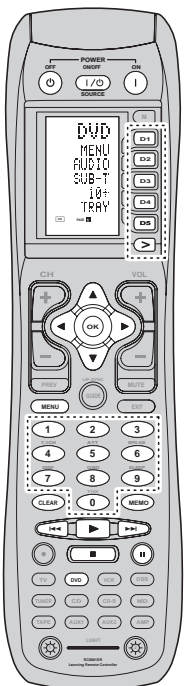

SOURCE ON/OFF	Enciende y apaga el reproductor DVD
POWER ON	Enciende el reproductor DVD
POWER OFF	Apaga el reproductor DVD
D1 - D5 / >(Page)	(Consulte la página vi)
Cursor/OK	Mueve el cursor, introduce el ajuste
MENU	Recupera el menú del disco DVD
0-9	Introduce números
MEMO	Recupera el menú de programación
CLEAR	Cancela la introducción
▶	Reproducción
⏪ / ⏩	Salto hacia capítulo/pista siguiente o anterior
■	Parada
⏸	Pausa

CONTROL DE UN LECTOR DE CD DE MARANTZ (MODO CD)

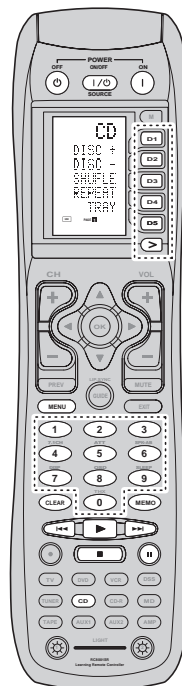

SOURCE ON/OFF	Enciende y apaga el reproductor CD
POWER ON	Enciende el reproductor CD
POWER OFF	Apaga el reproductor CD
D1 - D5 / >(Page)	(Consulte la página vi)
MENU	Cambia la información de visualización
0-9	Introduce números
MEMO	Programas
CLEAR	Cancela la introducción
▶	Reproducción
⏪ / ⏩	Salto a pista siguiente o anterior
■	Parada
⏸	Pausa

CONTROL DE UN VÍDEO (VCR) DE MARANTZ (MODO VCR1)

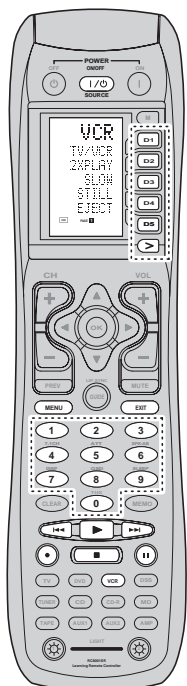

SOURCE ON/OFF	Enciende y apaga la videograbadora
D1 - D5 / >(Page)	(Consulte la página vi)
MENU	Recupera el menú
EXIT	Sale del menú de programación
0-9	Introduce números
▶	Reproducción
◀◀ / ▶▶	Salto a pista siguiente o anterior
■	Parada
⏸	Pausa
●	Grabación

CONTROL DE UNA GRABADORA DE CD DE MARANTZ (MODO CDR)

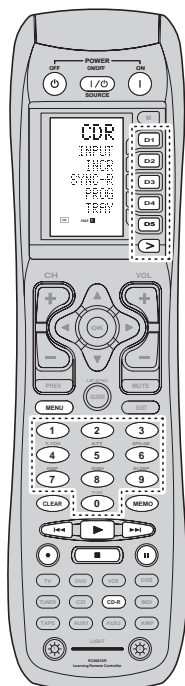

SOURCE ON/OFF	Enciende y apaga la grabadora CD
POWER ON	Enciende la grabadora CD
POWER OFF	Apaga la grabadora CD
D1 - D5 / >(Page)	(Consulte la página vi)
MENU	Cambia la información de visualización
0-9	Introduce números
MEMO	Programas
CLEAR	Cancela la introducción
▶	Reproducción
◀◀ / ▶▶	Salto a pista siguiente o anterior
■	Parada
⏸	Pausa
●	Grabación

CONTROL DE UNA PLETINA DE MD DE MARANTZ (MODO MD)

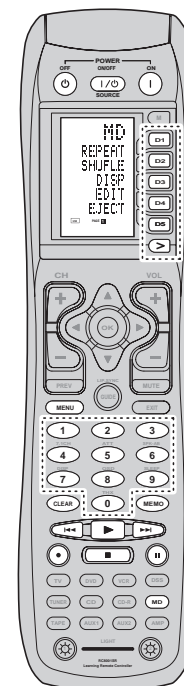

SOURCE ON/OFF	Enciende y apaga la grabadora CD
POWER ON	Enciende la grabadora CD
POWER OFF	Apaga la grabadora CD
D1 - D5 / >(Page)	(Consulte la página vi)
MENU	Cambia la información de visualización
0-9	Introduce números
MEMO	Programas
CLEAR	Cancela la introducción
▶	Reproducción
◀◀ / ▶▶	Salto a pista siguiente o anterior
■	Parada
⏸	Pausa
●	Grabación

CONTROL DE UNA PLETINA DE CINTAS DE MARANTZ (MODO CINTA)

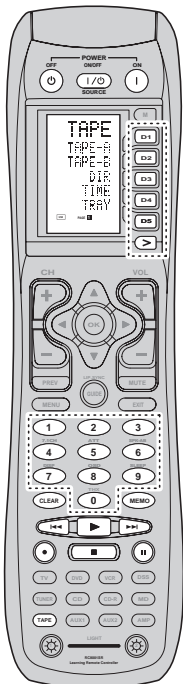

SOURCE ON/OFF	Enciende y apaga la platina de cinta
POWER ON	Enciende la platina de cinta
POWER OFF	Apaga la platina de cinta
D1 - D5 / >(Page)	(Consulte la página vi)
0-9	Introduce números
MEMO	Programas
CLEAR	Cancela la introducción
▶	Reproducción
◀▶ / ▶▶	Salto a pista siguiente o anterior
■	Parada
⏸	Pausa
●	Grabación

PARA CONTROLAR UNA MARANTZ UNIVERSAL DOCK (MODO AUX1)

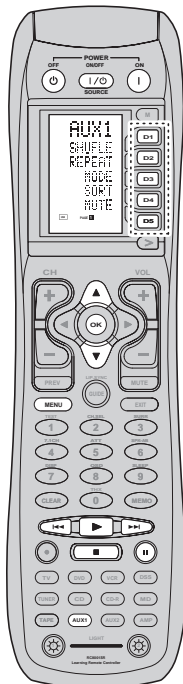

SOURCE ON/OFF	Enciende y apaga el UNIVERSAL DOCK (Conector de acoplamiento)
POWER ON	Enciende el UNIVERSAL DOCK (Conector de acoplamiento)
POWER OFF	Apaga el UNIVERSAL DOCK (Conector de acoplamiento)
D1 - D5 / >(Page)	(Consulte la página vi)
MENU	Active el menú
Cursor Up	Seleccione contenidos hacia arriba
Cursor Down	Seleccione contenidos hacia abajo
OK	Introduzca la configuración
▶	Reproducción/Pausa
◀▶ / ▶▶	Pista siguiente/pista anterior
■	Parada
⏸	Pausa

FUNCIONAMIENTO BÁSICO

MODOS DE USO (USO)

(Estado de funcionamiento normal)

Este mando a distancia está preconfigurado con un total de 12 tipos de códigos remotos, incluidos los de Marantz TV (televisión), DVD, VCR (pletina de vídeo), DSS (sintonizador de emisión por satélite), TUNER, CD/CD-R, MD, TAPE (pletina de cinta), AUX1, AUX2, y AMP (amplificador). Con los productos Marantz no se necesita aprendizaje. Puede utilizar estos productos sin configurar ningún código.

1. Pulse el botón **SOURCE**.

En este ejemplo, pulse DVD.

Aparecerá DVD en la LCD y el mando a distancia se configurará para DVD.

Si pulsa el botón de la fuente una vez, el mando a distancia cambiará a la configuración de la fuente que ha pulsado.

Para cambiar el amplificador u otra fuente, pulse dos veces el botón **SOURCE**. Se enviará el código y, a continuación, la fuente del amplificador cambiará a DVD.

2. Pulse los botones para utilizar el DVD.

El indicador  se muestra en la LCD mientras se transmiten los códigos del mando a distancia. No se muestra cuando se pulsan botones sin códigos almacenados.

3. Los botones directos se pueden utilizar para realizar hasta 20 operaciones para cada una de las 12 fuentes, como DVD, TV, AMP y otros equipos AV.

Los botones van del D1 al D5, y los equipos se controlan pulsando los botones correspondientes a los indicadores de la LCD.

Hay cuatro páginas disponibles. Pulse el botón > para seleccionar una. La LCD indica la posición de la página actual.

MODOS PRESET (PRECONFIGURAR)

(Cuando se utilizan productos AV de marcas distintas de Marantz)

Este mando a distancia está preconfigurado con códigos de mando a distancia de equipos AV de otros fabricantes. Los códigos predefinidos son: TV, VCR, LD, CABLE, DSS, DVD, TAPE, CD, CD-R, MD y AMP. Puede realizar ajustes de dos formas distintas. Cuando se establecen los códigos predefinidos, el botón de la fuente del mando a distancia contiene los códigos siguientes.

Consulte los fabricantes predefinidos, dispositivos, números predefinidos y otros ajustes en la siguiente lista de números de fabricante.

Nombre de la fuente del mando a distancia	Código predefinido correspondiente	Nombre del dispositivo
TV	TV	Televisión
DVD	DVD	Reproductor de DVD
VCR	VCR	Aparato de vídeo
DSS	SATELLITE	Equipo/sintonizador de televisión por satélite
TUNER	RECEIVER/TUNER	Sintonizador AM FM
CD	CD/CD-R PLAYER	Reproductor de CD
CD-R	CD/CD-R PLAYER	Grabadora de CD
MD	CD/CD-R PLAYER	Platina MD
TAPE	TAPE	Platina de cassettes
AUX1	CABLE	Televisión por cable
AUX2	LASER DISC	Reproductor de discos láser
AMP	AMPLIFIER	Amplificador o receptor
	RECEIVER/TUNER	

• Cuando utilice productos Marantz, TV y DVD se pueden definir como TV1 (TV/VDP: Proyector) y TV2 (PDP: Pantalla de plasma) y DVD1 (primer reproductor de DVD) y DVD2 (segundo reproductor de DVD), respectivamente, para equiparlo con el entorno operativo del cliente. Estos ajustes se realizan en el modo PRESET (Preconfigurar).

En la configuración predeterminada de fábrica, el mando a distancia está definido como TV1 y DVD1. Para realizar las configuraciones predefinidas, introduzca los números siguientes mientras consulta la sección "Introducir y configurar números del fabricante directamente".

TV1: 0001, TV2: 0002

DVD1: 0001, DVD2: 0002

Introducir y configurar números del fabricante directamente

Consulte la lista de números del fabricante.

Este ejemplo indica cómo configurar un reproductor de DVD SAMSUNG.

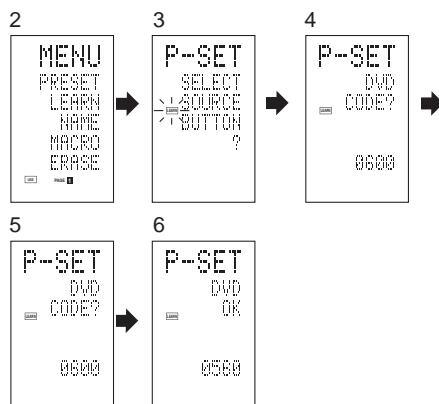

1. Consulte la lista de números suministrada por el fabricante y localice el número del dispositivo deseado.

2. Mantenga pulsado el botón **M** durante tres o más segundos.

Aparecerá el menú.

3. Pulse el botón directo **D1** (PRESET).

Aparecerá la configuración predefinida (P-SET).

4. Pulse el botón de la fuente **DVD**.

5. Pulse los botones numéricos 11 para introducir el número de cuatro dígitos del fabricante.

Ejemplo: Introducir "0600" desde la lista de números del fabricante.

Para corregir el número introducido, utilice el botón del cursor ◀▶ e introduzca el número adecuado.

• Si no pulsa ningún botón durante un minuto durante el proceso de configuración, se cancelarán los ajustes realizados.

6. Pulse el botón del cursor **OK**.

7. Confirme que se muestra OK. A continuación, la pantalla volverá a la configuración predefinida (P-SET).

Cuando el número del fabricante se introduce correctamente, aparece OK durante un momento en la pantalla.

• Si introduce un número que no está en la lista de números del fabricante, aparecerá la expresión WRONG CODE (Código equivocado), y el aparato regresará al ajuste predeterminado.

Compruebe la lista de números del fabricante y configure un número distinto o use la función de secuencia para realizar la configuración.

8. Para configurar el número del fabricante para otro dispositivo fuente, repita los pasos 4 a 6.

9. Una vez finalizada la configuración, pulse el botón **M**.

10. Pulse los botones del mando a distancia para comprobar el correcto funcionamiento del DVD.

Configurar equipos sin número del fabricante

Utilice la función de secuencia para configurar equipos que no aparecen en la lista de números del fabricante. Es posible que no pueda configurar algunos equipos incluso cuando utiliza la función de secuencia. En tal caso, podrá programar el mando a distancia con códigos individualmente.

En la función de secuencia, los códigos de encendido y apagado del equipo se transmiten pulsando por orden los botones del mando a distancia.

Si el equipo se deja encendido, mantenga pulsado el botón hasta que se apague y, a continuación, suéltelo. De este modo se completará la configuración.

Este ejemplo indica cómo configurar un reproductor de DVD.

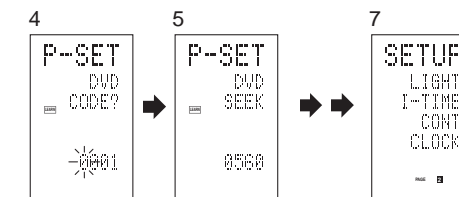

1. Encienda el reproductor de DVD.

2. Mantenga pulsado el botón **M** durante tres o más segundos.

Aparecerá el menú.

3. Pulse el botón directo **D1** (PRESET).

Aparecerá la configuración predefinida (P-SET).

4. Pulse el botón de la fuente **DVD**.

5. Mantenga pulsado el botón **CH+** o **CH-** durante más de un segundo.

6. Mantenga pulsado el botón **CH+** durante un segundo aproximadamente.

La señal se transmitirá y la pantalla recorrerá el número de código.

Pulse el botón **CH-** para regresar a una pantalla de número.

7. Suelte el botón cuando el reproductor de DVD se apague.

8. Pulse el botón del cursor **OK**.

9. Confirme que se muestra OK. A continuación, la pantalla volverá a la configuración predefinida (P-SET).

10. Para configurar el número del fabricante para otro dispositivo fuente, repita los pasos 4 a 8.

11. Una vez finalizada la configuración, pulse el botón **M**.

12. Pulse los botones del mando a distancia para comprobar el correcto funcionamiento del DVD.

Compruebe los puntos siguientes si el equipo que ha configurado no funciona correctamente:

- Si hay varios números en la lista de números del fabricante, pruebe a configurar otro número.
- Es posible que haya algunos botones que no se puedan utilizar. Programe los códigos con los botones necesarios.

MODO LEARN (APRENDER)

Programar los botones ► (Reproducción), numéricos y de control

Este mando a distancia puede aprender y almacenar códigos empleados por otros mandos que usted tenga.

Cuando el mando a distancia no pueda aprender ciertos códigos, transmitirá los códigos predefinidos de Marantz desde la configuración inicial o los códigos remotos de equipos AV de otro fabricante que haya configurado el cliente.

El sensor del receptor de las señales del mando a distancia se encuentra situado en la parte superior del mando a distancia.

Este ejemplo indica cómo aprender los códigos del mando a distancia de un reproductor de DVD.

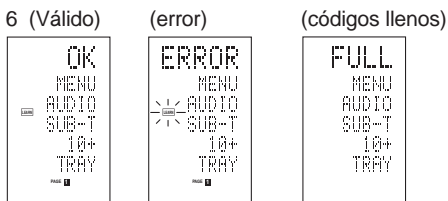
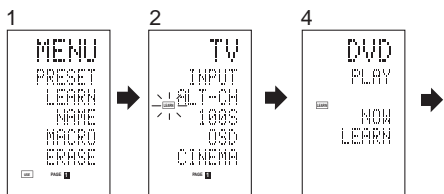

- Mantenga pulsado el botón **M** durante tres o más segundos. Aparecerá el menú.
- Pulse el botón directo **D2 (LEARN)**. Aparecerá la configuración de aprendizaje (LEARN). El indicador **[LEARN]** parpadeará.
- Pulse el botón de la fuente **DVD**.
- Pulse el botón ► (Reproducción). El indicador **[LEARN]** parpadeará y, a continuación, se mostrará para indicar que la configuración de aprendizaje está lista.
- Sitúe el sensor del receptor del mando a distancia (parte superior) de cara al transmisor del mando a distancia del DVD (parte superior) a una distancia de unos 5 cm.

- Pulse y mantenga pulsado el botón ► (Reproducción) del mando a distancia del DVD transmisor, y compruebe si aparece OK en la LCD. El mando a distancia habrá terminado de aprender cuando aparezca OK en la LCD. Si aparece el mensaje ERROR en la LCD, se ha producido algún error que ha impedido el aprendizaje del comando. En este caso, repita los pasos 4 y 5. En algunos casos poco frecuentes puede aparecer el mensaje ERROR repetidamente durante la operación de aprendizaje. Si es así, es posible que el mando a distancia transmisor tenga códigos de señales especiales. Este mando a distancia no puede aprender esos códigos.

- Siga el mismo procedimiento para hacer que el mando a distancia aprenda los demás botones.
- Repita los pasos 3 a 6 para hacer que el mando a distancia aprenda los códigos de señal de un televisor, reproductor de CD u otro equipo AV.
 - Cuando no se pulsa ningún botón durante un minuto aproximadamente en la operación de aprendizaje, el mando a distancia vuelve automáticamente al modo USE.
 - Al programar los botones de las fuentes, cambie la fuente en el paso 3 y, a continuación, vuelva a pulsar el botón de la fuente otra vez.
- Cuando termine de programar los códigos de cada botón, pulse el botón **M**. Aparecerá el indicador **[USE]** en la LCD y podrá utilizar los códigos recién almacenados.
 - Si la LCD muestra el mensaje FULL (LLENO), la memoria no tiene capacidad para más códigos aprendidos en el modo LEARN (Aprender).

Si aparece el mensaje FULL después de haber intentado varias veces la operación de aprendizaje, el mando a distancia no podrá aceptar más códigos nuevos hasta que borre de la memoria alguno de los códigos aprendidos anteriormente. Borre alguno de los botones aprendidos de las fuentes.

Los botones **M** y ► no pueden aprender. Sólo se pueden aprender los códigos de los botones **LIGHT 1** y **2**, con independencia de la fuente.

Programar los botones directos y reescribir nombres

Este ejemplo indica cómo programar códigos de productos de otros fabricantes en el botón MENU de DVD (D1) y cambiar la pantalla a OSD.

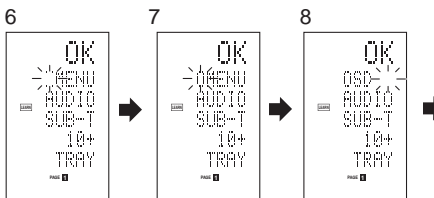

- Mantenga pulsado el botón **M** durante tres o más segundos. Aparecerá el menú.
- Pulse el botón directo **D2 (LEARN)**. Aparecerá el indicador de la configuración de aprendizaje (LEARN). El indicador **[LEARN]** parpadeará.
- Pulse el botón de la fuente **DVD**. Aparecerá la primera página de la pantalla del botón directo. Hay cuatro páginas disponibles. Al pulsar los botones ► recorrerá las páginas en este orden: 1 → 2 → 3 → 4 → 1.
- Pulse el botón directo **D1 (MENU)**. El indicador **[LEARN]** parpadeará y, a continuación, se mostrará para indicar que la configuración de aprendizaje está lista.
- Sitúe el sensor del receptor del mando a distancia (parte superior) de cara al transmisor del mando a distancia del DVD (parte superior) a una distancia de unos 5 cm.
- Pulse y mantenga pulsado el botón **OSD** del mando a distancia del DVD transmisor, y compruebe si aparece OK en la LCD. El mando a distancia habrá terminado de aprender cuando aparezca OK en la LCD. Si aparece el mensaje ERROR en la LCD, se ha producido algún error que ha impedido el aprendizaje del comando. En este caso, repita los pasos 4 y 5.

- Una vez terminado el aprendizaje, el mando a distancia cambiará automáticamente al modo de reescritura de nombres. El indicador “:” situado a la izquierda del MENU parpadea para indicar que el elemento parpadeante puede modificarse.
- Si no reescribe ningún nombre, pulse el botón del cursor **OK**. La pantalla volverá al modo de espera de aprendizaje pulsando el botón del cursor **OK**.

- Para cambiar el nombre, pulse los botones numéricos e introduzca el texto.
 - Utilice los botones del cursor ◀ ▶ para pasar a las secciones que desea sobrescribir en la LCD.
 - Para cambiar de MENU a OSD, pulse el botón numérico 5. Cada vez que pulse el botón, la pantalla recorrerá M → N → O → 5 → M.

- Cuando termine de reescribir el texto, pulse el botón del cursor **OK**. Si desea borrar el texto introducido, pulse el botón 0 para insertar un espacio.
 - En este ejemplo, el MENU cambia a “OSD (espacio) (espacio)” en este paso, y luego OSD aparece a la derecha presionando el botón **OK**. Para más detalles, consulte la sección “Reescribir Nombres”.
- Del mismo modo, utilice el botón ► para seleccionar la página y, a continuación, pulse el botón directo para programar los códigos.
- Después de programar los códigos para cada uno de los botones, pulse el botón **M**. Aparecerá el indicador **[USE]** en la LCD y podrá transmitir los códigos recién almacenados.

REESCRIBIR NOMBRES

Este mando a distancia permite reescribir los nombres de las fuentes y los botones directos. Esta operación se realiza para cada fuente individual. Este ejemplo indica cómo cambiar el nombre de la fuente de DVD a AVD y de AUDIO a SOUND.

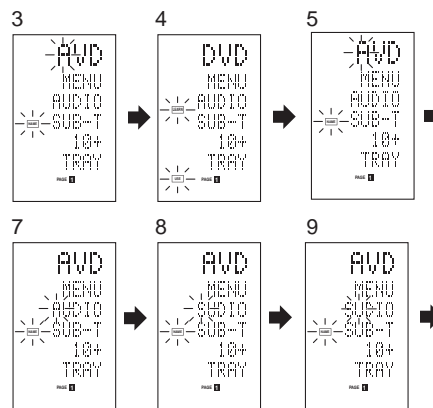

- Mantenga pulsado el botón **M** 4 durante tres o más segundos. Aparecerá el menú.

2. Pulse el botón directo **D3 (NAME)**.
3. Pulse el botón de la fuente **DVD**. El indicador **[NAME]** parpadeará. La señal "..." parpadea para indicar que se puede modificar la letra.
4. Presione dos veces el botón **▶** de cursor. La D de la palabra DVD parpadea para indicar que dicha letra se puede cambiar.
5. Pulse el botón numérico **1** para seleccionar **A**. Cada vez que pulsa un botón numérico se recorren los caracteres alfanuméricos tal como se indica a continuación.
 1: A → B → C → 1 → A
 2: D → E → F → 2 → D
 3: G → H → I → 3 → G
 4: J → K → L → 4 → J
 5: M → N → O → 5 → M
 6: P → Q → R → 6 → P
 7: S → T → U → 7 → S
 8: V → W → X → 8 → V
 9: Y → Z → / → 9 → Y
 0: SPACE (:) → + → - → , → ' → < → > → ? → 0 → SPACE (:)
6. Pulse el botón del cursor **◀** o **▶**. La letra cambiará a "A".
 - Puede utilizar los botones del cursor **▲** y **▼** para mover el indicador intermitente de la sección que desea reescribir.
7. Pulse el botón del cursor **▲** o **▼** para seleccionar **AUDIO** en el indicador de botón directo. La A parpadeará para indicar que puede cambiar el nombre.
8. Pulse el botón numérico **7** para seleccionar **S**. Cada vez que pulse el botón, la pantalla recorrerá los caracteres S → T → U → 7 → S.
9. Pulse el botón del cursor **▶** para mover la sección intermitente.
10. Pulse el botón numérico **5** para seleccionar **0**.
11. Siga el mismo procedimiento para introducir U, N y D.
12. Al terminar de introducir el texto, presione el botón de cursor **OK**.
13. Pulse el botón **M**. Aparecerá el indicador **[USE]** en la LCD y podrá utilizar los códigos recién almacenados. El texto introducido se sobreescribe y, por tanto, se borra el texto que se muestra actualmente. Puede introducir hasta seis caracteres para el indicador de botones directos.

BORRAR CÓDIGOS PROGRAMADOS (RESTABLECER CONFIGURACIÓN INICIAL)

Puede borrar códigos de cinco formas distintas: botones, botones directos, páginas de botones directos, fuentes y contenido completo de la memoria.

Borrar botones y botones directos

Este ejemplo indica cómo borrar el código aprendido desde el botón de reproducción del reproductor de DVD y el código AUTO del botón directo AMP.

Borrar botones

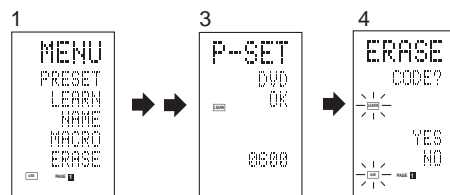

1. Mantenga pulsado el botón **M** durante tres o más segundos. Aparecerá el menú.
 2. Pulse el botón directo **D5 (ERASE)**.
 3. Pulse el botón de la fuente **DVD**. Los indicadores **[USE]** y **[LEARN]** parpadearán.
 4. Pulse el botón **▶** (Reproducción) que desea borrar mientras mantiene pulsado el botón **CLEAR**. Aparecerá un mensaje en la LCD.
 5. Pulse el botón directo **D4 (YES)** para borrar. Se borrará el código programado en el botón **▶** (Reproducción).
 - Si desea cancelar la operación, pulse el botón **D5 (NO)** para volver a la pantalla anterior.
- Para borrar códigos programados para el botón **CLEAR**, pulse simplemente el botón **CLEAR** dos veces.
- Para borrar códigos programados para el botón **SOURCE**, pulse simplemente el botón **SOURCE** dos veces.

Borrar botones directos

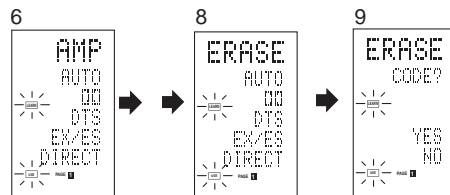

6. Pulse el botón de la fuente **AMP**.
7. Pulse el botón **>** para mostrar la primera página de AMP.
8. Pulse el botón directo **D1 (AUTO)** que desea borrar mientras mantiene pulsado el botón **CLEAR**.
9. Pulse el botón directo **D4 (YES)** para borrar. Se borrará el código programado en el botón **AUTO**. Cuando el código se borra, el botón regresa al código predeterminado en fábrica o se queda en blanco. El nombre original sustituirá al nombre reescrito.
 - Si desea cancelar la operación, pulse el botón **D5 (NO)** para volver a la pantalla anterior.
10. Cuando termine la operación de borrado, pulse el botón **M**. El indicador **[USE]** parpadeará para indicar que ya puede utilizar el mando a distancia.

Borrar páginas de botones directos

Este ejemplo indica cómo borrar al completo la segunda página de botones directos aprendidos desde el reproductor de DVD.

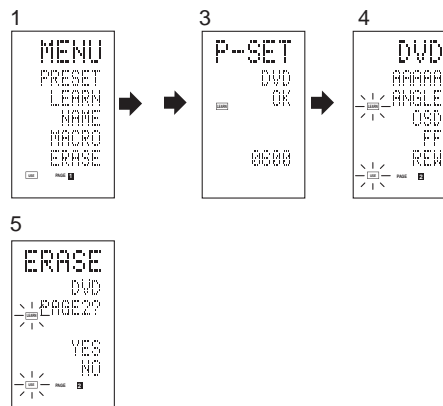

1. Mantenga pulsado el botón **M** durante tres o más segundos. Aparecerá el menú.
2. Pulse el botón directo **D5 (ERASE)**.
3. Pulse el botón de la fuente **DVD**. Los indicadores **[USE]** y **[LEARN]** parpadearán.
4. Pulse el botón **>** para mostrar la segunda página.
5. Pulse el botón **>** mientras mantiene pulsado el botón **CLEAR**.

6. Pulse el botón directo **D4 (YES)** para borrar. Se borrarán todos los códigos y nombres programados en la página 2. Cuando los códigos se borran, el botón regresa a los códigos predeterminados en fábrica o se quedan en blanco. El nombre original sustituirá a los nombres reescritos.
 - Si desea cancelar la operación, pulse el botón **D5 (NO)** para volver a la pantalla anterior.
7. Cuando termine la operación de borrado, pulse el botón **M**. El indicador **[USE]** se iluminará para indicar que ya puede utilizar el mando a distancia.

Borrar fuentes

Este procedimiento suprime todos los códigos y nombres programados en el DVD, el televisor u otras fuentes. También se borrarán todos los códigos y los nombres de la cuarta página de botones directos. Este ejemplo indica cómo borrar los nombres y los códigos aprendidos desde el reproductor de DVD.

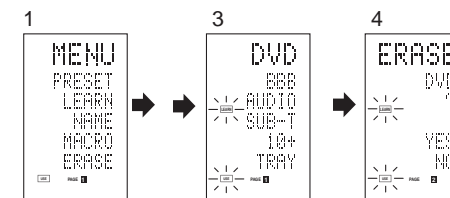

1. Mantenga pulsado el botón **M** durante tres o más segundos. Aparecerá el menú.
2. Pulse el botón directo **D5 (ERASE)**.
3. Pulse el botón de la fuente **DVD**. Los indicadores **[USE]** y **[LEARN]** parpadearán.
4. Pulse el botón de la fuente **DVD** mientras mantiene pulsado el botón **CLEAR**.
5. Pulse el botón directo **D4 (YES)** 5 para borrar. Se borrarán todos los códigos y nombres programados en la fuente DVD. Cuando los códigos se borran, el botón regresa a los códigos predeterminados en fábrica o se quedan en blanco. El nombre original sustituirá a los nombres reescritos.
 - Si desea cancelar la operación, pulse el botón **D5 (NO)** para volver a la pantalla anterior.
6. Cuando termine la operación de borrado, pulse el botón **M**. El indicador **[USE]** parpadeará para indicar que ya puede utilizar el mando a distancia.

Borrar todo

Este procedimiento suprime (restablece) todos los códigos y nombres programados. Cuando se suprimen todos los datos, la memoria vuelve a su estado predeterminado de fábrica. También se borrarán las macros programadas.

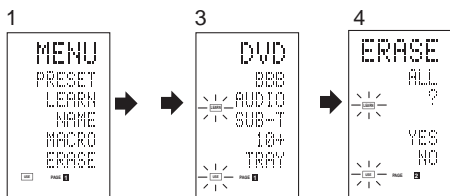

- Mantenga pulsado el botón **M** durante tres o más segundos. Aparecerá el menú.
- Pulse el botón directo **D5** (ERASE). Los indicadores **USE** y **LEARN** parpadearán.
- Presione el botón **CLEAR** mientras mantiene pulsado los botones **POWER ON** y **OFF** al mismo tiempo.
- Pulse el botón directo **D4** (YES) para borrar. Se borrarán todos los códigos y nombres programados y se restablecerá la configuración predeterminada de fábrica.
 - Si desea cancelar la operación, pulse el botón **D5** (NO) para volver a la pantalla anterior.
 - La operación de borrado completo dura unos segundos después de pulsar el botón **D4** (YES).

PROGRAMAR MACROS

Este mando a distancia puede programar una secuencia de pulsaciones de botones.

La función de macro le permite utilizar un solo botón para realizar una serie de operaciones complejas todas las veces que desee. Puede programar un botón para que lleve a cabo una secuencia de hasta 20 pasos. Puede programar con macros un total de 20 botones.

- Por ejemplo, puede programar en una macro la siguiente secuencia de operaciones.

Cambiar amplificador a fuente DVD → Establecer modo AUTO del amplificador → Reproducir reproductor de DVD → Cambiar TV a entrada de vídeo

El valor predeterminado en fábrica para el intervalo (tiempo) de transmisión entre las operaciones de los macros es de un segundo, pero estos intervalos

de transmisión de señal se pueden ajustar entre unos 0,5 y unos 5 segundos en el modo Setup (Configuración). Cada intervalo de transmisión se puede ajustar de manera independiente al programar o revisar una macro.

Nota:

- Si se cambia el intervalo de transmisión de señales utilizando el modo Setup (Configuración) (que se describirá posteriormente), dicho intervalo se aplicará a todos los programas macro. Si desea cambiar intervalos de transmisión de señales individuales, utilice los procedimientos de esta sección para programar y revisar macros.
- Mientras se programa una macro no se transmiten señales.
- No se pueden programar los botones **M**, **>**, del cursor, **MEMO**, **CLEAR** y **VOL**.
- Si no se pulsa ningún botón durante un minuto aproximadamente mientras se está programando, el mando a distancia vuelve al estado anterior al modo macro. En este caso, el programa macro no se almacena.
- Si está ejecutando el modo macro y realiza la operación de cambio de fuente dos o más veces, sólo cambiará el modo del mando a distancia y no se transmitirá ninguna señal. (El cambio del selector de fuente del amplificador sólo es válido una vez.)

PROGRAMAR MACROS

Este ejemplo indica cómo programar una macro en el botón **M-01**.

(Las pantallas mostradas en este ejemplo contiene los estados predeterminados de fábrica. Si se han reescrito los nombres de los botones directos, se mostrarán estos nombres modificados.)

Cambiar amplificador a fuente DVD → Reproducir reproductor de DVD → Definir intervalo en 2 segundos hasta enviar la siguiente señal → Cambiar TV a entrada de vídeo → Definir el modo del amplificador en AUTO

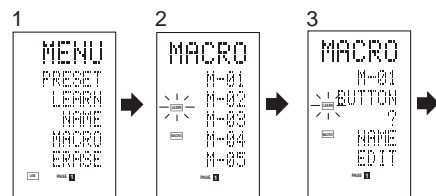

- Mantenga pulsado el botón **M** durante tres o más segundos. Aparecerá el menú.
- Pulse el botón directo **D4** (MACRO). Aparecerá el menú de macros. Se mostrará el indicador **MACRO** y parpadeará **LEARN**.

- Pulse el botón directo **D1** (M-01). El menú tiene cuatro páginas. Utilice el botón **>** para seleccionar la página cuando programe otros botones.
- Pulse los botones en la secuencia que desea realizar las operaciones. La programación propiamente dicha comienza aquí. Cada vez que pulse un botón aparecerá su nombre en la LCD.

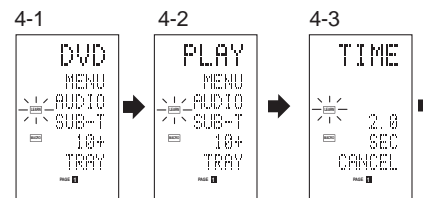

- 4-1. Pulse el botón de la fuente **DVD**.
- 4-2. Pulse el botón **▶** (Reproducción).
- 4-3. Pulse el botón del cursor **▲** o **▼**. El intervalo de tiempo se mostrará en la LCD.
- 4-4. Pulse el botón del cursor **▲** o **▼** e introduzca 2.0 (segundos).
 - Utilice el botón del cursor **▲** para incrementar el tiempo y el botón **▼** para reducirlo. El intervalo de tiempo se puede ajustar entre unos 0,5 y unos 5 segundos.
 - Para detener el ajuste de tiempo, pulse el botón directo **D5** (CANCEL).
- 4-5. Pulse el botón del cursor **OK**.
- 4-6. Pulse el botón de la fuente **TV**.
- 4-7. Pulse el botón **>** para mostrar la primera página.
- 4-8. Pulse el botón directo **D1** (INPUT).
- 4-9. Pulse el botón de la fuente **AMP**.
- 4-10. Pulse el botón **>** para mostrar la primera página.
- 4-11. Pulse el botón directo **D1** (AUTO).
- 4-12. Pulse el botón del cursor **OK**. La LCD muestra END para indicar que la programación ha concluido.
- Para programar otra macro, repita los pasos 3 a 4-12.
- Para salir de la programación de macros, pulse el botón **M**. El indicador **USE** parpadeará para indicar que ya puede utilizar el mando a distancia. Cuando la macro programada tiene 20 operaciones o más, la pantalla vuelve al menú de macros. Edite la macro de modo que tenga 20 operaciones o menos.

EJECUTAR PROGRAMAS MACRO

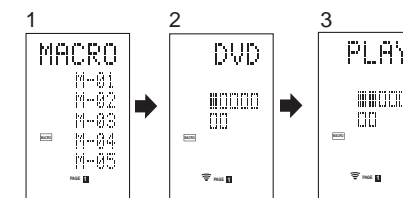

- Presione brevemente el botón **M**. Aparecerá el menú de macros.
- Pulse el botón directo **D1** (M-01).
- Compruebe que las operaciones del programa se ejecutan paso a paso. El nombre del botón de la operación aparecerá en la LCD.
 - La sección programada se indica mediante **□**. El indicador de barra se mueve para mostrar el desarrollo del programa. Seleccionar fuente DVD → Transmitir PLAY → Intervalo de tiempo: 2 segundos → Seleccionar TV → Transmitir entrada de TV → Seleccionar AMP → Transmitir AUTO → Fin
 - Pulse cualquier botón para cancelar la transmisión del programa mientras está en curso.

CAMBIAR NOMBRES DE PROGRAMAS MACRO

En la configuración predeterminada de fábrica los nombres de los programas macro se establecen de M-01 a M-20, pero puede cambiarlos por los que desee. El texto puede tener hasta seis caracteres y se introduce utilizando los botones numéricos. Este ejemplo indica cómo cambiar el nombre M-01 por MOVIE.

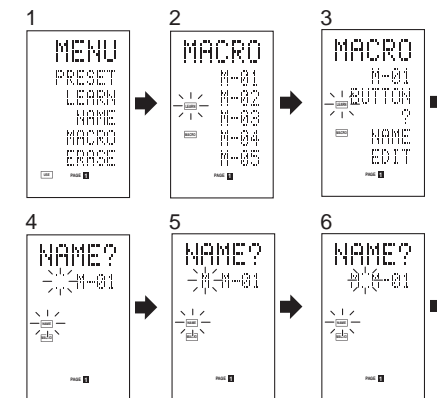

- Mantenga pulsado el botón **M** durante tres o más segundos. Aparecerá el menú.

- Pulse el botón directo **D4** (MACRO). Aparecerá el menú de macros. Se mostrará el indicador **MACRO** y parpadeará **LEARN**.
- Pulse el botón directo **D1** (M-01). Aparecerá NAME (NOMBRE).
- Pulse el botón directo **D3** (NAME). La señal "..." parpadea para indicar que es posible la modificación.
- Presione el botón numérico **5** para seleccionar **M**.
- Presione el botón de cursor **▶** para pasar a la siguiente letra. La señal " " parpadea para indicar que es posible la modificación.
- Pulse el botón numérico **5** para seleccionar **O**.
- Repita los pasos 6 y 7, e introduzca V, I, E y " " (espacio).
 - Para realizar cambios en el texto mientras lo introduce, utilice los botones del cursor **◀** o **▶** para pasar a la sección intermitente.
- Una vez realizados los cambios, pulse el botón del cursor **OK**.
 - Para cambiar los nombres de otros programas macro, repita los pasos 3 a 9.
- Para salir, pulse el botón **M**.

BORRAR PASOS DE PROGRAMAS MACRO

Este ejemplo indica cómo borrar los pasos TV e INPUT de la siguiente macro programada en M-01. El programa cambiará de DVD → PLAY → TIME → TV → INPUT → AMP → AUTO a DVD → PLAY → TIME → AMP → AUTO.

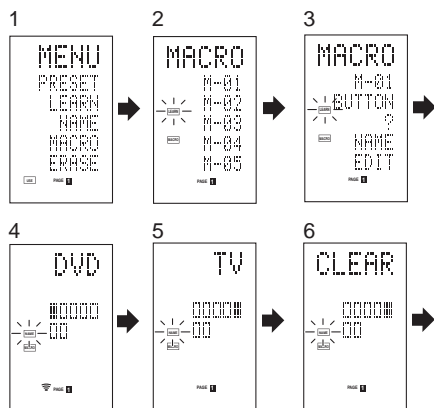

- Mantenga pulsado el botón **M** durante tres o más segundos. Aparecerá el menú.
- Pulse el botón directo **D4** (MACRO). Aparecerá el menú de macros. Se mostrará el indicador **MACRO** y parpadeará **LEARN**.
- Pulse el botón directo **D1** (M-01).
- Pulse el botón directo **D5** (EDIT). La LCD mostrará DVD y la posición del paso se indicará como ■. La sección programada se indica mediante ▲.
- Pulse el botón del cursor **▶** para mostrar TV.
- Pulse el botón **CLEAR**. La LCD mostrará CLEAR, y se borrarán TV e INPUT. Cuando borra pasos de un programa macro, también se borran las operaciones realizadas para una fuente después de cambiar a dicha fuente. Si pulsa el botón **CLEAR** en la posición INPUT, sólo se borrará el paso INPUT. También cambiará el indicador □ para el paso.
 - Para comprobar los pasos modificados, pulse el botón del cursor **◀** o **▶**.
- Para salir, pulse el botón **M**. Si termina y desea cambiar a otro programa macro, pulse el botón del cursor **OK** para volver al menú y, a continuación, repita los pasos 3 a 6.

SOBRESCRIBIR PASOS EN PROGRAMAS MACRO

Este ejemplo indica cómo cambiar la macro programada en el botón M-01 de DVD → PLAY → AMP → AUTO a DVD → PLAY → TV → INPUT.

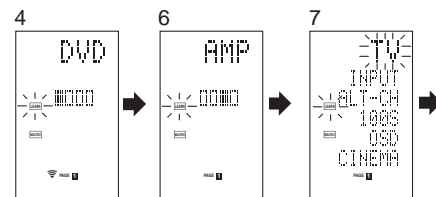

- Mantenga pulsado el botón **M** 4 durante tres o más segundos. Aparecerá el menú.
- Pulse el botón directo **D4** (MACRO). Aparecerá el menú de macros. Se mostrará el indicador **MACRO** y parpadeará **LEARN**.
- Pulse el botón directo **D1** (M-01).
- Pulse el botón directo **D5** (EDIT). La LCD mostrará DVD y la posición del paso se indicará como ■. La sección programada se indica mediante □.

- Pulse el botón del cursor **▶** para que se muestre AMP.
- Pulse el botón de la fuente **TV**. TV parpadeará durante 0,5 segundos.
- Pulse el botón directo **D1** (INPUT). INPUT parpadeará durante 0,5 segundos. Se sobrescribirán TV e INPUT.
 - Para comprobar los pasos modificados, pulse el botón del cursor **◀** o **▶**.
- Para salir, pulse el botón **M**. Si termina y desea cambiar a otro programa macro, pulse el botón del cursor **OK** para volver al menú y, a continuación, repita los pasos 3 a 8.

INSERTAR PASOS EN PROGRAMAS MACRO

Este ejemplo indica cómo cambiar la macro programada en el botón M-01 de DVD → PLAY → AMP → AUTO a DVD → PLAY → TV → INPUT → AMP → AUTO.

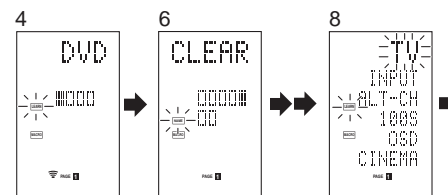

- Mantenga pulsado el botón **M** durante tres o más segundos. Aparecerá el menú.
- Pulse el botón directo **D4** (MACRO). Aparecerá el menú de macros. Se mostrará el indicador **MACRO** y parpadeará **LEARN**.
- Pulse el botón directo **D1** (M-01).
- Pulse el botón directo **D5** (EDIT). La LCD mostrará DVD y la posición del paso se indicará como ■. La sección programada se indica mediante □.
- Pulse el botón del cursor **▶** para que se muestre AMP.
- Pulse el botón **MEMO**.
- Pulse el botón de la fuente **TV**. TV parpadeará durante 0,5 segundos.
- Pulse el botón directo **D1** (INPUT). INPUT parpadeará durante 0,5 segundos. Se insertarán TV e INPUT.
 - Para comprobar los pasos modificados, pulse el botón del cursor **◀** o **▶**.

- Para salir, pulse el botón **M**. Si termina y desea cambiar a otro programa macro, pulse el botón del cursor **OK** para volver al menú y, a continuación, repita los pasos 3 a 9.

SUPRIMIR PROGRAMAS MACRO

Cuando se suprimen macros, se borran las macros programadas en el botón. Los nombres de las macros modificadas también vuelven a la configuración predeterminada de fábrica. Este ejemplo indica cómo suprimir una macro con el nombre MOVIE programado en M-02.

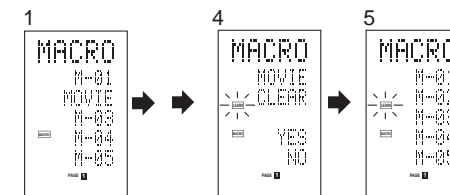

- Presione el botón **M** durante más de tres segundos. Aparecerá el menú de macros.
- Presione el botón directo **D4** (MACRO).
- Pulse el botón directo **D2** (MOVIE) mientras mantiene pulsado el botón **CLEAR**. Aparece en pantalla el menú de macros.
- Pulse el botón directo **D4** (YES) para suprimir la macro. Para cancelar la operación de supresión, pulse **NO** (botón D5).
- Para salir, pulse el botón **M**. Si termina y desea cambiar a otro programa macro, pulse el botón del cursor **OK** para volver al menú y, a continuación, repita los pasos 2 a 4.

AJUSTAR EL TEMPORIZADOR DE MACROS

El ajuste del temporizador de macros permite al programamacro encender o apagar automáticamente un dispositivo o realizar otras operaciones.

Durante la configuración puede seleccionar la ejecución del temporizador de macros una vez al día o una sola vez.

No olvide poner el reloj en hora antes de utilizar el temporizador. El temporizador de macros sólo se puede ajustar para un programa cada día.

Este ejemplo indica cómo utilizar el temporizador una sola vez a las 20:35 para ejecutar una macro programada en M-01.

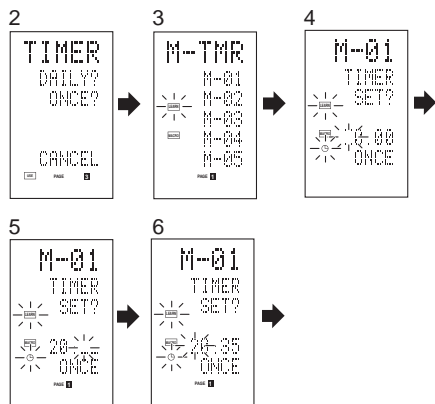

- Mantenga pulsado el botón **M** durante tres o más segundos. Aparecerá el menú.
- Pulse el botón **>** para mostrar el menú **TIMER** de la tercera página.
- Pulse el botón directo **D2** (ONCE ?). El menú **M-TMR** se mostrará en la LCD.
 - Para cancelar la operación del temporizador, pulse **CANCEL**.
- Pulse el botón directo **D1** (M-01). Aparece en pantalla la hora ajustada anteriormente.
- Presione los botones numéricos **2** y **0** para ajustar el indicador de la hora en 20.
- Presione los botones numéricos **3** y **5** para ajustar el indicador de los minutos en 35.
- Pulse el botón del cursor **OK**. La hora habrá quedado ajustada.
- Para salir, pulse el botón **M**. Para cancelar el temporizador de macros, regrese al menú **TIMER**, presione **D5** (**CANCEL**), y luego presione **D1** (M-01).

EJECUTAR EL TEMPORIZADOR DE MACROS

El programa macro comienza a la hora que se ha ajustado. El indicador **TIMER** se ilumina cuando se activa el temporizador de macros.

Nota:

- Para ejecutar el temporizador de macros, sitúe el mando a distancia de cada al sensor de infrarrojos del dispositivo que desea controlar. Si el mando a distancia no se encuentra en la posición adecuada, es posible que no controle correctamente el dispositivo.

MODO CLONE (CLONAR)

CREAR COPIAS UTILIZANDO EL MODO CLONE (CLONAR)

Todos los códigos programados en el mando a distancia **RC8001SR** se pueden copiar en otro **RC8001SR** siguiendo unos sencillos pasos.

- El mando a distancia puede copiar el contenido completo o sólo el de los botones de una fuente específica.
- Si copia el contenido completo, se copiarán todos los códigos programados, los nombres modificados, las macros programadas y los intervalos de transmisión de señales.

Si copia el contenido de los botones de una fuente, se copiarán los códigos programados y los nombres modificados.

Nota:

- La función de clonación sólo se puede emplear para copiar cuando se utiliza el mismo modelo (**RC8001SR**) de mando a distancia para la transmisión y para la recepción.

COPIAR EL CONTENIDO COMPLETO

<Mando a distancia transmisor>

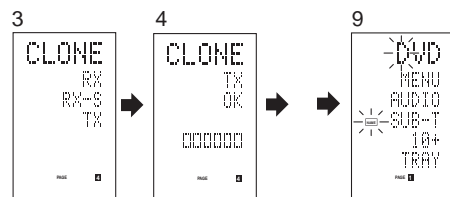

<Mando a distancia receptor>

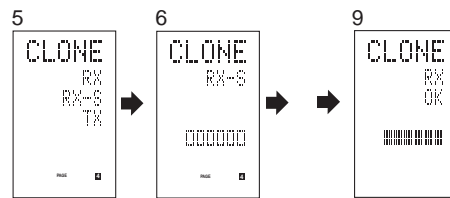

- Sitúe el sensor del receptor del mando a distancia receptor (parte superior) de cara al transmisor del mando a distancia transmisor (parte superior) a una distancia de unos 5 cm.
- Mantenga pulsado el botón **M** del mando a distancia transmisor durante tres o más segundos. Aparecerá el menú.
- Pulse el botón **>** para mostrar el menú **CLONE** de la cuarta página.
- Pulse el botón directo **D3** (TX). El extremo transmisor estará listo.
- Mantenga pulsado el botón **M** del mando a distancia receptor durante tres o más segundos. Aparecerá el menú.
- Pulse el botón **>** para mostrar el menú **CLONE** de la cuarta página.
- Pulse el botón directo **D1** (RX). El extremo receptor estará listo.
- Pulse el botón del cursor **OK** del mando a distancia receptor.
- Pulse el botón del cursor **OK** del mando a distancia transmisor. Cuando comience la copia, los indicadores de barra de ambos LCD comenzarán a moverse de izquierda a derecha.
 - Cuando termine la operación de copiado, aparecerá **TX OK** en la LCD del mando a distancia transmisor, y **RX OK** en la LCD del mando a distancia receptor.
 - No toque ninguno de los dos mandos durante la operación de copiado. En caso contrario podría fallar la copia.
 - Si la copia falla durante el proceso de copiado, aparecerá el mensaje **RX ERROR** en el mando a distancia receptor. Compruebe y siga los pasos 1 a 7 otra vez.
 - La copia tarda unos tres minutos en realizarse cuando el mando a distancia transmisor se ha programado al 100% de su capacidad.
- Cuando termine de copiar, pulse el botón **M** en ambos mandos a distancia.

COPIA INDIVIDUAL POR FUENTE

Puede copiar 12 fuentes de manera individual. Puede seleccionar entre un máximo de 12 tipos de fuentes.

<Mando a distancia receptor>

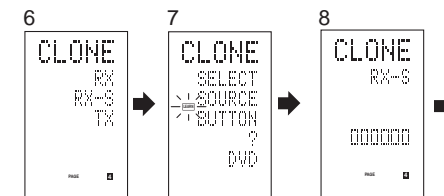

- Sitúe el sensor del receptor del mando a distancia receptor (parte superior) de cara al transmisor del mando a distancia transmisor (parte superior) a una distancia de unos 5 cm.
- Mantenga pulsado el botón **M** del mando a distancia transmisor durante tres o más segundos. Aparecerá el menú.
- Pulse el botón **>** para mostrar el menú **CLONE** de la cuarta página.
- Pulse el botón directo **D3** (TX). El extremo transmisor estará listo.
- Mantenga pulsado el botón **M** del mando a distancia receptor durante tres o más segundos.
- Pulse el botón **>** para mostrar el menú **CLONE** de la cuarta página.
- Pulse el botón directo **D2** (RX-S).
- Pulse el botón de la fuente que desea copiar. El extremo receptor estará listo. El nombre de la fuente que ha pulsado aparecerá en la LCD.
 - Cada vez que pulse el botón de la fuente, aparecerá su nombre en la LCD.
- Pulse el botón del cursor **OK** del mando a distancia receptor.
- Pulse el botón del cursor **OK** del mando a distancia transmisor. Cuando comience la copia, los indicadores de barra de ambos LCD comenzarán a moverse de izquierda a derecha.
 - Cuando termine la operación de copiado, aparecerá **TX OK** en la LCD del mando a distancia transmisor, y **RX OK** en la LCD del mando a distancia receptor.
 - No toque ninguno de los dos mandos durante la operación de copiado. En caso contrario podría fallar la copia.

- Si la copia falla durante el proceso de copiado, aparecerá el mensaje ERROR en el mando a distancia.

Compruebe y siga los pasos 1 a 7 otra vez.

11. Cuando termine de copiar, pulse el botón **M** en ambos mandos a distancia.

CONFIGURACIÓN

AJUSTE DEL TIEMPO DE ILUMINACIÓN

- El visualizador LCD se ilumina cuando se presionan los botones **LIGHT**. La LCD permanece encendida mientras se mantiene pulsado el botón y se apaga cuando se suelta.
- La LCD sigue iluminada si se pulsa otro botón mientras está encendida o si se pulsa en menos de dos segundos desde que se apague la luz.
- El tiempo de iluminación se puede ajustar en unidades de un segundo de 0 a 60 segundos.

Los botones **LIGHT** tienen propiedades de absorción luminosa que les permite almacenar luz. Si los botones no se iluminan en un entorno oscuro, acérquelos a una lámpara fluorescente u otra fuente de luz durante un período de tiempo suficiente. De este modo deberán volver a iluminarse.

- Los botones **LIGHT** consisten de los botones **LIGHT1** y **LIGHT2** y ellos realizan la misma función.

El tiempo de iluminación predeterminado de fábrica es de 15 segundos.

Este ejemplo muestra cómo ajustar el tiempo de iluminación en 20 segundos.

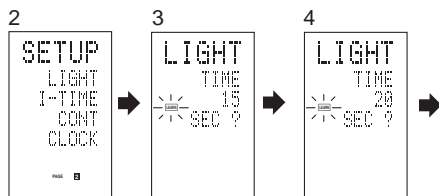

1. Mantenga pulsado el botón **M** durante tres o más segundos. Aparecerá el menú.
2. Pulse el botón **>** para mostrar el menú **SETUP** de la segunda página.
3. Pulse el botón directo **D1** (**LIGHT**). Aparecerá **LIGHT** en la LCD.
4. Pulse el botón del cursor **▲** o **▼** para ajustar el tiempo de iluminación.

5. Presione el botón de cursor **OK** para introducir la hora de iluminación.

6. Cuando termine la operación de ajuste, pulse el botón **M**.

AJUSTAR EL INTERVALO DE TIEMPO DE UNA MACRO

Cuando se ejecuta un programa macro, las señales de control se transmiten secuencialmente. Este intervalo de transmisión (intervalo de tiempo) se puede ajustar en incrementos de 0,5 segundos desde los 0,5 a los 5 segundos.

Si el intervalo se ajusta en el modo **Setup** (Configuración), cambiarán los intervalos de tiempo de todas las macros programadas. Si es necesario, utilice **EDIT** (véase la página 21) en el programa macro para cambiar los tiempos de transmisión individuales.

La configuración predeterminada de fábrica para el intervalo de transmisión es de 1 segundo.

Este ejemplo muestra cómo ajustar el intervalo de tiempo a 5 segundos.

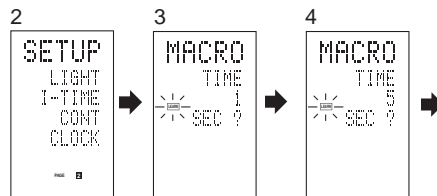

1. Mantenga pulsado el botón **M** durante tres o más segundos. Aparecerá el menú.
2. Pulse el botón **>** para mostrar el menú **SETUP** de la segunda página.
3. Pulse el botón directo **D2** (**I-TIME**).
4. Pulse el botón del cursor **▲** o **▼** para ajustar el intervalo de tiempo. Si se mantiene pulsado el botón de cursor, el indicador de tiempo avanza rápidamente.
5. Presione el botón de cursor **OK** para introducir el intervalo de tiempo.
6. Cuando termine la operación de ajuste, pulse el botón **M**.

AJUSTAR EL CONTRASTE DE PANTALLA

Puede ajustar el contraste de la LCD. Ajústela para obtener máxima visibilidad en su entorno.

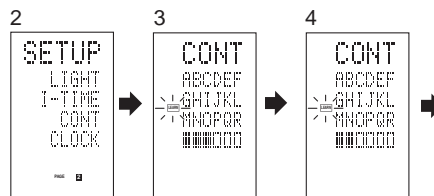

1. Mantenga pulsado el botón **M** durante tres o más segundos. Aparecerá el menú.
2. Pulse el botón **>** para mostrar el menú **SETUP** de la segunda página.
3. Pulse el botón directo **D3** (**CONT**).
4. Pulse el botón del cursor **▲** o **▼** y ajuste el contraste de la pantalla para obtener máxima visibilidad. El ajuste tiene 10 niveles. La configuración predeterminada de fábrica para el contraste es el quinto nivel.
5. Presione el botón de cursor **OK** para introducir el contraste de la pantalla.
6. Cuando termine la operación de ajuste, pulse el botón **M**.

FUNCIONAMIENTO DEL MANDO A DISTANCIA (RC101)

NOMBRES Y FUNCIONES

El mando a distancia incluido puede utilizarse en sistemas multisala. Con este mando a distancia, puede utilizar la unidad a través de receptores de infrarrojos o del receptor de infrarrojos de los productos Marantz en múltiples salas. El botón **SOURCE ON/OFF** y los botones de control son utilizados indistintamente en distintos componentes de fuente de entrada. La fuente de entrada controlada con el mando a distancia cambia cuando se pulsa uno de los botones de selección de entrada.

ESPAÑOL

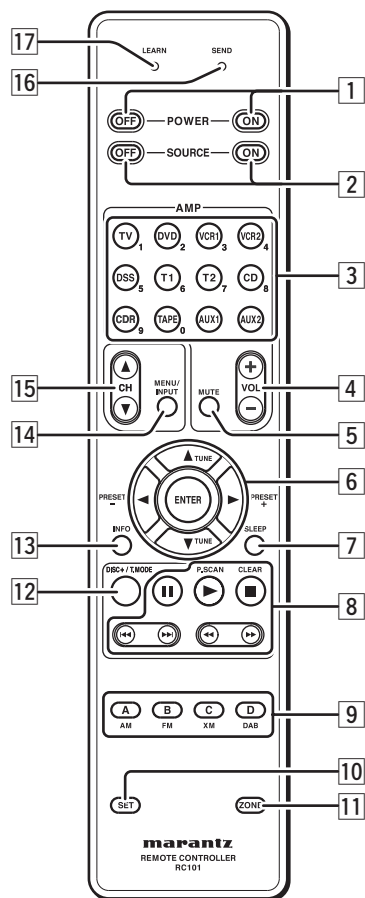

1 Botones POWER ON y OFF

(Cuando se ha seleccionado el modo Zona (MULTISALA) A/B)

Estos botones se utilizan para encender o apagar, para el control multisalas o el control multialtavoces de la unidad.

(Cuando se ha seleccionado el modo Zona D (SALA PRINCIPAL))

Estos botones se utilizan para encender o apagar la unidad en la sala principal.

2 Botones SOURCE ON y OFF

Estos botones se utilizan para activar o desactivar una fuente específica (por ejemplo, un lector de DVD) independientemente del resto del sistema.

3 AMP - SOURCE /Botones numéricos Botones SOURCE

Estos botones se utilizan para cambiar la fuente de la unidad. Cada vez que se pulsa un botón de fuente, el mando a distancia cambia a la fuente pulsada. Este mando a distancia puede controlar 12 tipos de equipos. Para cambiar la fuente de la unidad, pulse este botón dos veces en dos segundos. La señal es enviada cuando se pulsa la segunda vez.

Nota:

El botón T2 no se utiliza para esta unidad.

(Cuando se ha seleccionado el modo Zona (MULTISALA) A/B)

Estos botones se utilizan para seleccionar la fuente para el control multisala o control multialtavoces de la unidad.

(Cuando se ha seleccionado el modo Zona D (SALA PRINCIPAL))

Estos botones se utilizan para seleccionar la fuente de la unidad en la sala principal.

Botones numéricos

Utilice estos botones solamente para el ajuste de presintonías.

4 Botones AMP - VOL +/-

(Cuando se ha seleccionado el modo Zona (MULTISALA) A/B)

Estos botones se utilizan para ajustar el volumen para control multisala o multialtavoces.

(Cuando se ha seleccionado el modo Zona D (SALA PRINCIPAL))

Estos botones se utilizan para ajustar el volumen de la unidad en la sala principal.

5 Botón AMP - MUTE

(Cuando se ha seleccionado el modo Zona (MULTISALA) A/B)

Este botón se utiliza para silenciar el audio para control multisala o control multialtavoces de la unidad.

(Cuando se ha seleccionado el modo Zona D (SALA PRINCIPAL))

Estos botones se utilizan para silenciar el audio de la unidad en la sala principal.

6 Botones ▲, ▼, ◀, ▶ (Cursor)/ENTER

Estos botones se utilizan cuando se maneja el cursor de una fuente.

(Cuando se ha seleccionado el Sintonizador (T1))

Botones PRESET +/- PRESET -

Se utilizan para seleccionar una emisora presintonizada arriba y abajo.

Botones TUNE ▲ /TUNE ▼

Se utilizan para seleccionar la frecuencia de una emisora arriba y abajo.

7 Botón SLEEP

(Cuando se ha seleccionado el modo Zona (MULTISALA) A/B)

Este botón se utiliza para configurar el temporizador de autoapagado del control de multisala.

(Cuando se ha seleccionado el modo Zona D (SALA PRINCIPAL))

Este botón se utiliza para configurar el temporizador de autoapagado de la unidad en la sala principal.

8 Botones CONTROL

Estos botones se utilizan cuando se manejan PLAY, STOP, PAUSE y otros comandos de una fuente.

(Cuando se ha seleccionado el modo SINTONIZADOR (T1))

Botón P.SCAN

Se utiliza para iniciar la exploración de emisoras presintonizadas.

Botón CLEAR

Se utiliza para interrumpir la exploración de emisoras presintonizadas.

9 Botones A/B/C/D

(Cuando se ha seleccionado el modo SINTONIZADOR (T1))

Se utiliza para seleccionar la banda del sintonizador (AM/FM/XM/DAB).

(Cuando se ha seleccionado otra fuente)

Tecla de reserva para los comandos de memorización.

10 Botón SET

Este botón se utiliza para activar el modo de memorización, modo de presintonía y el modo de clonación.

11 Botón Zone (MULTISALA)

Este botón se utiliza para configurar la zona.

- Zona A: MULTISALA A
- Zona B: MULTISALA B
(El SR7002 no utiliza esta zona.)
- Zona C: La unidad no utiliza esta zona.
- Zona D: SALA PRINCIPAL

12 DISC+/T.MODE

(Cuando se ha seleccionado el modo SINTONIZADOR (T1))

Se utiliza para seleccionar el modo estéreo automático o el modo monoaural cuando se ha seleccionado la banda FM.

En el modo estéreo automático se enciende el indicador "AUTO".

(Cuando se ha seleccionado el modo CD/DVD/CDR)

Se utiliza para cambiar el disco para el cambiador de CD/DVD/CDR.

13 Botón INFO

(Cuando se ha seleccionado el modo Zona (MULTISALA) A)

Cuando se pulsa este botón, en el monitor de TV aparece la configuración actual del control de multisala seleccionado de la unidad.

(Cuando se ha seleccionado el modo Zona D (SALA PRINCIPAL))

Cuando se pulsa este botón, en el monitor de TV aparece la configuración actual de la unidad.

14 Botón MENU/INPUT

(Cuando se ha seleccionado el modo DVD)

Se utiliza para comando de menú.

(Cuando se ha seleccionado el modo TV)

Se utiliza para seleccionar la entrada de video del televisor.

15 Botones CH ▲/▼

Estos botones se utilizan para cambiar canales en modo TV y modo DSS.

16 Indicador SEND

Indica que el mando a distancia está transmitiendo una señal.

17 Indicador LEARN

Indica que el mando a distancia está en modo LEARN.

INFORMACIÓN GENERAL DE RC101 A LA UNIDAD

El mando a distancia incluido puede utilizarse en sistemas multisala. Con este mando a distancia, puede utilizar la unidad a través de receptores de infrarrojos o del receptor de infrarrojos de los productos Marantz en múltiples salas.

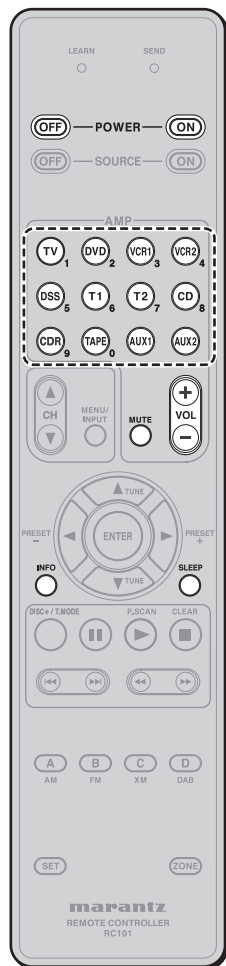

Zona A: Control de multisala A

Zona B: Control de multisala B

(El SR7002 no utiliza esta zona)

Zone C: La unidad no utiliza esta zona.

POWER ON/OFF	Activa y desactiva cada multizona del receptor/amplificador AV de Marantz.
SOURCE	Selecciona un componente concreto de fuente para cada multizona.
VOL +/-	Ajusta el nivel general de sonido para cada multizona.
MUTE	Reduce el sonido temporalmente.
SLEEP	Establece la función del temporizador de autoapagado.
INFO	Activa o desactiva la información en pantalla (OSD) para la multizona.

Zona D: Control de sala principal

POWER ON/OFF	Activa o desactiva el receptor AV de Marantz para la sala principal.
SOURCE	Selecciona un componente concreto de fuente para la zona principal.
VOL +/-	Ajusta el nivel general de sonido para la sala principal.
MUTE	Reduce el sonido temporalmente.
SLEEP	Establece la función del temporizador de autoapagado.
INFO	Activa o desactiva la información en pantalla (OSD) de la sala principal.

CONTROL DE COMPONENTES MARANTZ

1. Pulse el botón **SOURCE** deseado.
2. Pulse los botones de funcionamiento deseado para poner en marcha el componente seleccionado.
 - Para más detalles, consulte la guía del usuario de los componentes.
 - Es posible que no puedan utilizarse ciertos modelos.

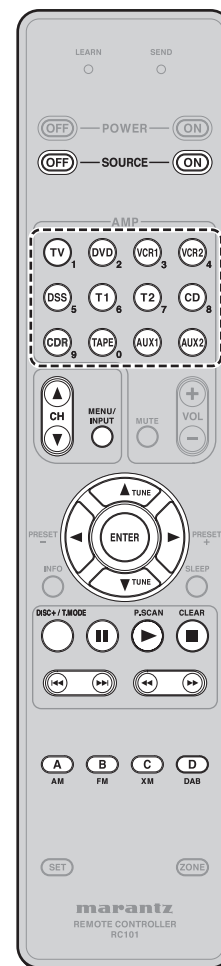

CONTROL DE UN TELEVISOR DE MARANTZ (TV)

SOURCE ON/OFF	Enciende y apaga el televisor
MENU/INPUT	Selecciona la entrada de vídeo del televisor
CH▲/▼	Selecciona canal de TV arriba y abajo
ENTER	Mueve el cursor para configurar el menú TV
▲(CURSOR)	
▼(CURSOR)	
▶(CURSOR)	
◀(CURSOR)	—
▶	—
■	—
	—
▶▶	—
◀◀	—
▶▶	—
◀◀	—
DISC+/T.MODE	—
A	Reservado para memorización
B	Reservado para memorización
C	Reservado para memorización
D	Reservado para memorización

CONTROL DE UN LECTOR DVD DE MARANTZ (DVD)

- (*) RC101 no tiene la biblioteca de código PRESET (presintonía) para esta tecla.

SOURCE ON/OFF	Enciende y apaga el lector de DVD
MENU/INPUT	Selecciona el menú DVD
CH▲/▼	–
ENTER	Mueve el cursor para configurar el menú DVD
▲(CURSOR)	
▼(CURSOR)	
▶(CURSOR)	
◀(CURSOR)	
▶	Reproducción
■	Parada
	Pausa
▶▶	Salta a capítulo/pista siguiente
◀◀	Salta a capítulo/pista anterior
▶▶	Busca hacia adelante
◀◀	Busca hacia atrás
DISC+/T.MODE	Siguiente disco en cambiador de DVD (*)
A	Reservado para memorización
B	Reservado para memorización
C	Reservado para memorización
D	Reservado para memorización

CONTROL DE UN APARATO DE VÍDEO MARANTZ (VCR1/ VCR2)

- RC101 no tiene la biblioteca de código PRESET (presintonía) para este dispositivo.

SOURCE ON/OFF	Enciende y apaga el aparato de vídeo (VCR)
MENU/INPUT	–
CH▲/▼	–
ENTER	Mueve el cursor para configurar el menú VCR
▲(CURSOR)	
▼(CURSOR)	
▶(CURSOR)	
◀(CURSOR)	
▶	Reproducción
■	Parada
	Pausa
▶▶	Salta a pista siguiente
◀◀	Salta a pista anterior
▶▶	Busca hacia adelante
◀◀	Busca hacia atrás
DISC+/T.MODE	–
A	Reservado para memorización
B	Reservado para memorización
C	Reservado para memorización
D	Reservado para memorización

CONTROL DE UN SINTONIZADOR DE EMISIÓN POR SATELITE DE MARANTZ (DSS)

- (*) RC101 no tiene la biblioteca de código PRESET (presintonía) para esta tecla.

SOURCE ON/OFF	Enciende y apaga el sintonizador de emisión por satélite
MENU/INPUT	Selecciona el menú del sintonizador por satélite
CH▲/▼	Selecciona canal de sintonizador por satélite arriba o abajo
ENTER	Mueve el cursor para configurar el menú del sintonizador de emisión por satélite
▲(CURSOR)	
▼(CURSOR)	
▶(CURSOR)	
◀(CURSOR)	
▶	Reproducción (*)
■	Parada (*)
	Pausa (*)
▶▶	–
◀◀	–
▶▶	Busca hacia adelante (*)
◀◀	Busca hacia atrás (*)
DISC+/T.MODE	–
A	Reservado para memorización
B	Reservado para memorización
C	Reservado para memorización
D	Reservado para memorización

CONTROL DE UN SINTONIZADOR DE MARANTZ (T1)

- RC101 no tiene la biblioteca de código PRESET (presintonía) para este dispositivo.

SOURCE ON/OFF	Enciende y apaga el sintonizador
MENU/INPUT	–
CH▲/▼	–
ENTER	–
▲(CURSOR)	Sintoniza una emisora de frecuencia arriba y abajo
▼(CURSOR)	Sintoniza una emisora de frecuencia arriba y abajo
▶(CURSOR)	Selecciona una emisora presintonizada arriba y abajo
◀(CURSOR)	Selecciona una emisora presintonizada arriba y abajo
▶	Inicia la exploración de presintonías
■	Detiene la exploración de presintonías
	–
▶▶	–
◀◀	–
▶▶	–
◀◀	–
DISC+/T.MODE	Selecciona el modo estéreo automático o el modo mono
A	Selecciona el modo AM
B	Selecciona el modo FM
C	Selecciona el modo XM
D	Selecciona el modo DAB

CONTROL DE UN LECTOR DE CD DE MARANTZ (CD)

- (*) RC101 no tiene la biblioteca de código PRESET (presintonía) para esta tecla.

SOURCE ON/OFF	Enciende y apaga el lector de CD
MENU/INPUT	–
CH▲/▼	–
ENTER	–
▲(CURSOR)	–
▼(CURSOR)	–
►(CURSOR)	–
◄(CURSOR)	–
►	Reproducción
■	Parada
	Pausa
►►	Salta a pista siguiente
◄◄	Salta a pista anterior
►►	Busca hacia adelante
◄◄	Busca hacia atrás
DISC+/T.MODE	Siguiente disco en cambiador de CD (*)
A	Reservado para memorización
B	Reservado para memorización
C	Reservado para memorización
D	Reservado para memorización

CONTROL DE UNA GRABADORA DE CD DE MARANTZ (CDR)

- RC101 no tiene la biblioteca de código PRESET (presintonía) para este dispositivo.

SOURCE ON/OFF	Enciende y apaga la grabadora de CD
MENU/INPUT	–
CH▲/▼	–
ENTER	–
▲(CURSOR)	–
▼(CURSOR)	–
►(CURSOR)	–
◄(CURSOR)	–
►	Reproducción
■	Parada
	Pausa
►►	Salta a pista siguiente
◄◄	Salta a pista anterior
►►	Busca hacia adelante
◄◄	Busca hacia atrás
DISC+/T.MODE	Siguiente disco en cambiador de CDR
A	Reservado para memorización
B	Reservado para memorización
C	Reservado para memorización
D	Reservado para memorización

CONTROL DE UNA PLETINA DE CINTAS DE MARANTZ (TAPE)

- RC101 no tiene la biblioteca de código PRESET (presintonía) para este dispositivo.

SOURCE ON/OFF	Enciende y apaga la pletina de cintas
MENU/INPUT	–
CH▲/▼	–
ENTER	–
▲(CURSOR)	–
▼(CURSOR)	–
►(CURSOR)	–
◄(CURSOR)	–
►	Reproducción
■	Parada
	Pausa
►►	Salta a pista siguiente
◄◄	Salta a pista anterior
►►	Busca hacia adelante
◄◄	Busca hacia atrás
DISC+/T.MODE	–
A	Reservado para memorización
B	Reservado para memorización
C	Reservado para memorización
D	Reservado para memorización

CONTROL DE UN MARANTZ UNIVERSAL DOCK (BASE DE CONEXIÓN UNIVERSAL DE MARANTZ) (AUX1)

- RC101 no tiene la biblioteca de código PRESET (presintonía) para este dispositivo.

SOURCE ON/OFF	Enciende y apaga el Universal Dock
MENU/INPUT	Active el menú
CH▲/▼	–
ENTER	Mueve el cursor para configurar el menú del Universal Dock
▲(CURSOR)	
▼(CURSOR)	
►(CURSOR)	
◄(CURSOR)	
►	Reproducción
■	Parada
	Pausa
►►	Salta a pista siguiente
◄◄	Salta a pista anterior
►►	Busca hacia adelante
◄◄	Busca hacia atrás
DISC+/T.MODE	Cambie el modo de interfaz de usuario
A	Reservado para memorización
B	Reservado para memorización
C	Reservado para memorización
D	Reservado para memorización

FUNCIONAMIENTO BÁSICO

MODO NORMAL

(Cuando se utilicen equipos AV de Marantz)

Este mando a distancia está preconfigurado con un total de 12 tipos de códigos remotos, a saber: Marantz TV (televisión), DVD, VCR (aparato de vídeo), DSS (sintonizador de televisión por satélite), TUNER 1, TUNER 2, CD, CD- R, TAPE (pletina de cintas), AUX1 y AUX2.

El aprendizaje no es necesario para los productos Marantz. Puede utilizar estos productos sin definir ningún código.

1. Pulse el botón **SOURCE**.

En este ejemplo, pulse DVD.

Si pulsa el botón de la fuente una vez, el mando a distancia cambiará a la configuración de la fuente que ha pulsado.

Para cambiar el amplificador en otra fuente, pulse dos veces (doble clic) el botón **SOURCE**.

El código es enviado y a continuación la fuente del amplificador cambia a DVD.

AJUSTE DE LA LUZ DE FONDO

Cada vez que se pulsan los botones, el botón se ilumina 2 segundos. Para apagar la LUZ de fondo, pulse y mantenga pulsados los botones **SET** y **◀** hasta que el indicador SEND parpadee dos veces. Para apagarla nuevamente, pulse y mantenga pulsados los botones **SET** y **▶** hasta que el indicador SEND parpadee dos veces. El valor inicial es LUZ de fondo encendida (ON).

MODO PRESET (PRECONFIGURAR)

(Cuando se utilizan productos AV de marcas distintas de Marantz)

Este mando a distancia está preconfigurado con códigos de mando a distancia de equipos AV de otros fabricantes. Los códigos predefinidos son: TV, DVD, CD y DSS. Puede realizar ajustes de dos formas distintas.

Cuando se establecen los códigos predefinidos, el botón de la fuente del mando a distancia contiene los códigos siguientes.

Consulte los fabricantes predefinidos, dispositivos, números predefinidos y otros ajustes en la siguiente lista de números de fabricante

Nombre de la fuente del mando a distancia	Código predefinido correspondiente	Nombre del dispositivo
TV	TV	Televisión
DVD	DVD	Reproductor de DVD
CD	CD	Lector de CD
DSS	SATELLITE	Equipo/sintonizador de televisión por satélite

Importante:

- Algunos códigos pueden no funcionar con su equipo. En tal caso, puede utilizar el modo LEARN para almacenar estos códigos.
- Los códigos de presintonía no abarcan todas las funciones. Si necesita una función adicional, utilice el modo LEARN para almacenar la función adicional.
- Cuando las pilas se están agotando, el procedimiento de presintonía no funciona correctamente.

PROGRAMACIÓN CON EL CÓDIGO DE 4 DÍGITOS

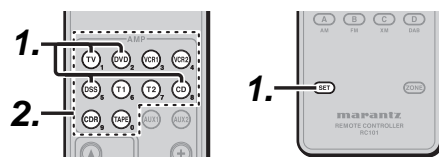

1. Pulse y mantenga pulsado el botón **SOURCE** (p. ej. TV) correspondiente al aparato que se debe controlar y pulse el botón **SET** hasta que el indicador SEND parpadee dos veces. Entonces la iluminación de fondo parpadea.
2. Pulse con las teclas numéricas el código de cuatro dígitos del aparato (tabla de códigos al final de este manual).

Cuando el procedimiento finaliza satisfactoriamente, el indicador SEND parpadeará dos veces.

Nota:

Si el indicador no parpadeó dos veces, repita los pasos 1 y 2 e intente introduciendo el mismo código otra vez.

EXPLORACIÓN DE LA TABLA DE CÓDIGOS

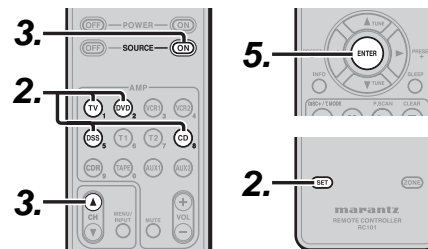

1. Encienda el aparato que quiera controlar.
2. Pulse y mantenga pulsado el botón **SOURCE** correspondiente al aparato que debe ser controlado y pulse el botón **SET** hasta que el indicador SEND parpadee dos veces. Entonces la luz de fondo parpadea.
3. Dirija el mando a distancia hacia el aparato y alternativamente pulse los botones **CH+** y **SOURCE ON** lentamente.
4. Pare cuando el aparato se apague.
5. Presione el botón **ENTER** una vez para fijar el código.

COMPROBACIÓN DEL CÓDIGO

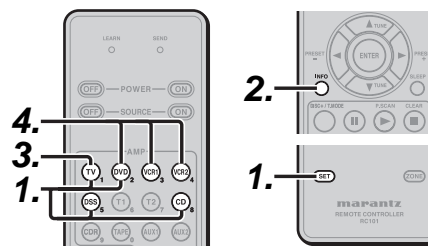

1. Pulse y mantenga pulsado el botón **SOURCE** correspondiente al aparato que debe ser controlado y pulse el botón **SET** hasta que el indicador SEND parpadee dos veces y entonces la luz de fondo se enciende.
2. Pulse el botón **INFO**. El indicador SEND parpadeará dos veces.
3. Para ver el código del primer dígito, pulse 1 una vez. Cunte los parpadeos del indicador SEND (p. ej., 3 parpadeos = 3) y escriba el número.

Nota:

Si el dígito de un código es "0", el indicador SEND no parpadeará.

4. Repita el paso 3 tres veces para ver los dígitos restantes. Utilice 2 para el segundo dígito, 3 para el tercer dígito, y 4 para el cuarto dígito.

REAJUSTE DEL CÓDIGO

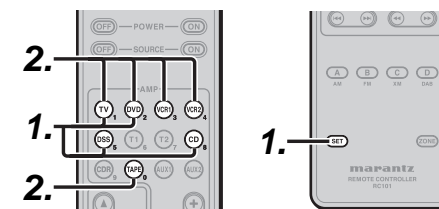

1. Pulse y mantenga pulsado el botón **SOURCE** correspondiente al aparato que debe ser controlado y pulse el botón **SET** hasta que el indicador SEND parpadee dos veces. Entonces la luz de fondo parpadea.
2. Pulse los siguientes códigos para reajustar.
TV : 1000
DVD : 2000
CD : 3000
DSS : 4000

El indicador parpadeará dos veces.

Nota:

Después de este procedimiento, el botón **SOURCE** seleccionado se ajusta en el código inicial.

MODO LEARN (APRENDER)

Este mando a distancia puede aprender y almacenar ciertos códigos empleados por otros mandos que usted tenga.

Cuando el mando a distancia no pueda aprender ciertos códigos, transmitirá los códigos predefinidos de Marantz desde la configuración inicial o los códigos remotos de equipos AV de otro fabricante que haya configurado el cliente.

El sensor del receptor de las señales del mando a distancia se encuentra situado en la parte superior del mando a distancia.

Notas:

- Este mando a distancia tiene capacidad para memorizar unos 60 códigos.
- Cuando las pilas se están agotando, el procedimiento de memorización no funciona correctamente.

PROCEDIMIENTO DE MEMORIZACIÓN

1. Coloque el mando a distancia de manera que su transmisor de señal de infrarrojos apunte hacia el receptor de señal de infrarrojos del mando a distancia de Marantz, a una distancia de unos 2 pulgadas. (5 centímetros)

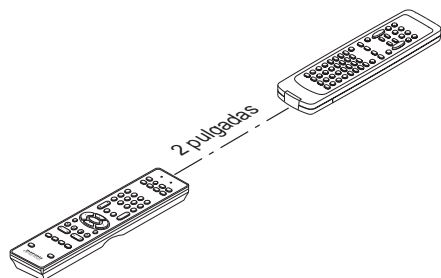

2. Pulse y mantenga pulsados los botones **SET** y **MENU/INPUT** hasta que el indicador LEARN parpadee.



3. Seleccione el botón **SOURCE** para seleccionar la FUENTE.

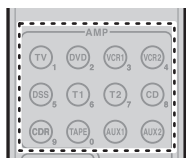

4. Seleccione el botón que desea memorizar.
 - El indicador LEARN se enciende.

Cuando la siguiente tecla se haya memorizado

- Botones **SOURCE**

La función de memorización no está disponible para todos los botones SOURCE en todos los modos.

- Botón **POWER ON**
- Botón **POWER OFF**
- Botón **VOL +/-**
- Botón **MUTE**
- Botón **INFO**
- Botón **SLEEP**

Las teclas anteriores son de uso común en cada modo de dispositivo. Pueden memorizarse en el modo TV.

5. Pulse y mantenga pulsado el botón del mando a distancia original que desea memorizar hasta que el indicador SEND parpadee dos veces.
 - Cuando el indicador SEND parpadee una vez, repita este paso.
 - Cuando la memoria del RC101 está llena, los indicadores LEARN y SEND parpadean una vez. Si desea memorizar el código, deberá borrar otro botón memorizado.
6. Repita los pasos **4** y **5** para memorizar otros botones en la misma FUENTE.
7. Repita los pasos **3** a **6** para memorizar otra FUENTE.
8. Cuando haya terminado de programar el mando a distancia, pulse el botón **SET**, y entonces el indicador LEARN deja de parpadear y sale del modo LEARN.



Notas:

- Cuando el indicador SEND parpadea de nuevo una vez, el código de transmisión no está disponible para RC101, o la señal de transmisión está interceptada por ruido.
- Si no se pulsa ningún botón durante aproximadamente 1 minuto en modo LEARN, el mando a distancia sale automáticamente del modo LEARN.

BORRADO DE LOS CÓDIGOS PROGRAMADOS (VOLVER A LA CONFIGURACIÓN INICIAL)

Los códigos pueden borrarse de tres maneras: por botones, por fuentes y por contenido de todas las memorias.

Borrado del código mediante botones

1. Pulse y mantenga pulsados los botones **SET** y **MENU/INPUT** hasta que el indicador LEARN parpadee.
2. Seleccione el botón **SOURCE** para seleccionar el botón que desea borrar.

3. Pulse y mantenga pulsado el botón **SLEEP** y pulse dos veces el botón memorizado que desea borrar.
 - El indicador SEND parpadea dos veces y el modo vuelve al modo LEARN.

4. Para volver al modo NORMAL, pulse el botón **SET**.

Borrado del código mediante SOURCE

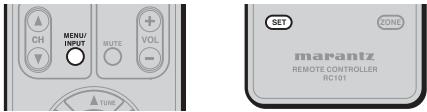
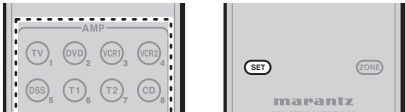
1. Pulse y mantenga pulsados los botones **SET** y **MENU/INPUT** hasta que el indicador LEARN parpadee.
2. Pulse y mantenga pulsado el botón **SLEEP** y pulse dos veces el botón **SOURCE** memorizado que desea borrar.
 - El indicador LEARN se enciende.

3. Pulse el botón **ENTER** para continuar el borrado.
 - El indicador SEND parpadea dos veces y el modo vuelve al modo LEARN.
 - Para cancelar la operación de borrado, no presione el botón **ENTER** y simplemente toque cualquier otro botón.

4. Para volver al modo NORMAL, pulse el botón **SET**.

Borrado de todas las FUENTES

1. Pulse y mantenga pulsados los botones **SET** y **MENU/INPUT** hasta que el indicador LEARN parpadee.

2. Pulse y mantenga pulsado el botón **SLEEP** y pulse los botones **POWER ON** y **POWER OFF**.
 - El indicador LEARN se enciende.

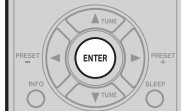
3. Pulse el botón **ENTER** para continuar el borrado.
 - El indicador SEND parpadea dos veces y el modo vuelve al modo LEARN.
 - Para cancelar la operación de borrado, no presione el botón **ENTER** y simplemente toque cualquier otro botón.

4. Para volver al modo NORMAL, pulse el botón **SET**.

Nota:

Al borrarse los códigos se volverá al código predeterminado en fábrica, o se quedarán vacíos si el botón no tiene un código predeterminado en fábrica.

MODO DE CLONACIÓN

Creación de copias mediante el modo de clonación

Todos los códigos programados en el mando a distancia del RC101 pueden copiarse a otro RC101 mediante unas sencillas operaciones.

- El mando a distancia puede copiar el contenido íntegro.
- Cuando se copie el contenido íntegro, se copian todos los códigos programados.

Nota:

La función de clonación solamente se puede utilizar para copiar cuando se utiliza el mismo modelo (RC101) para el mando a distancia tanto transmisor como receptor.

Copia de contenido íntegro

1. Coloque el sensor receptor del mando a distancia receptor (parte superior) orientado hacia el transmisor del mando a distancia transmisor (parte superior) a una distancia de unos 2 pulgadas (5 centímetros).

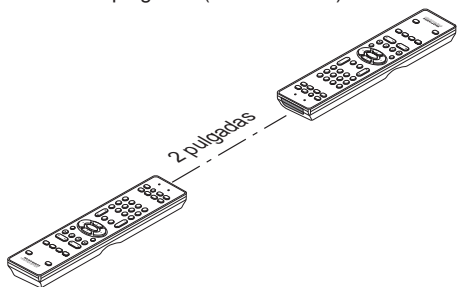

2. Pulse el botón **SET** y el botón **PLAY** del mando a distancia transmisor hasta que el indicador **SEND** parpadee dos veces.



Entonces la iluminación de fondo parpadea. El lado transmisor está preparado.

3. Pulse el botón **SET** y el botón **STOP** del mando a distancia receptor hasta que el indicador **LEARN** parpadee dos veces.



Entonces la iluminación de fondo parpadea. El lado receptor está preparado.

4. Pulse el botón de cursor **ENTER** del mando a distancia receptor.

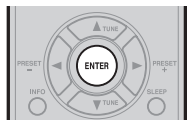

Entonces la iluminación de fondo se apaga.

5. Pulse el botón de cursor **ENTER** del mando a distancia transmisor.



Entonces la iluminación de fondo se apaga.

6. Al iniciarse la copia, el indicador **SEND** del mando a distancia transmisor y el indicador **LEARN** del mando a distancia receptor comienzan a parpadear.

Una vez finalizada la operación de copia, las iluminaciones de fondo del mando a distancia transmisor y del mando a distancia receptor se encienden.

No toque ninguno de los mandos a distancia durante la operación de copia. Si los toca, la copia puede fallar.

Si la copia falla en mitad del proceso de copia, la iluminación de fondo del mando receptor parpadeará. Para volver al modo normal, pulse el botón **SET**. Compruebe y realice de nuevo los pasos 1 a 5.

La copia tarda unos 30 segundos en finalizar cuando el mando a distancia transmisor ha sido programado al 100% de su capacidad.

7. Una vez finalizada la copia, pulse el botón **SET** en ambos mandos a distancia.



OTRAS OPERACIONES

CAMBIAR LOS COMANDOS DE CONTROL MULTISALA PARA CADA ZONA

(Cuando se utilice la unidad mediante multizona conectada)

- Zona A: Control de MULTISALA A (Predeterminado)
- Zona B: Control de MULTISALA B (El SR7002 no utiliza esta zona.)
- Zona C: La unidad no utiliza esta zona.
- Zona D: SALA PRINCIPAL

Cambie los comandos de control de cada zona.

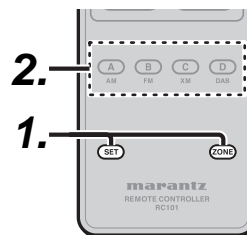

1. Pulse el botón **SET** y el botón **ZONE** hasta que el indicador **SEND** parpadee dos veces. Entonces la iluminación de fondo parpadea.
2. Pulse el botón de cada zona (botón A/B). Cuando el procedimiento finalice satisfactoriamente, el indicador **SEND** parpadeará dos veces.

Estos botones cambian el código especial de cada zona.

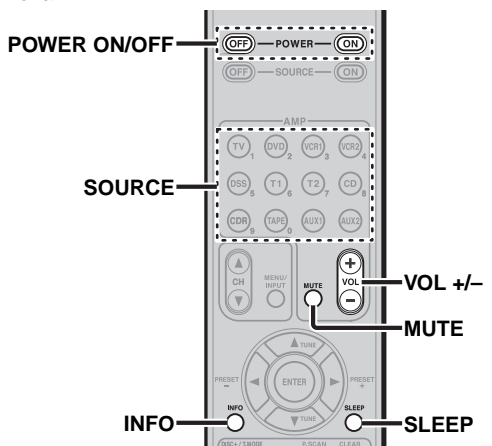

Código de funcionamiento a distancia del modo Sintonizador (Consulte la página 26)

CAMBIAR LOS COMANDOS DE CONTROL DE LA FUNCIÓN MULTITALAVOCES DESDE MULTISALA

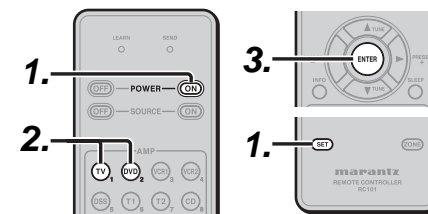

1. Pulse el botón **SET** y el botón **POWER ON** hasta que el indicador **SEND** parpadee dos veces. Entonces la iluminación de fondo parpadea.
2. Pulse el código de un dígito con las teclas numéricas.
 - Modo Multisala: 1 (Predeterminado)
 - Modo multitalavoces: 2

Nota

En caso de Zona D, solamente es posible el control de sala principal.

3. Pulse el botón **ENTER** una vez para bloquear el código. Cuando el procedimiento finalice satisfactoriamente, el indicador **SEND** parpadeará dos veces.

Estos botones cambian el código especial del modo multisala o del modo multitalavoces.

Nota

Los comandos de control pueden ajustarse independientemente en ZONE A/B.

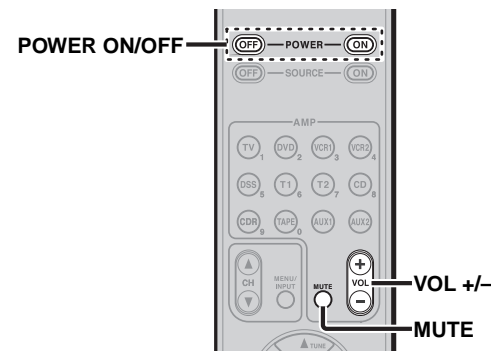

CONEXIONES

COLOCACIÓN DE LOS ALTAVOCES

El sistema ideal de altavoces ambientales para este equipo es un sistema de siete altavoces, con altavoces delanteros izquierdo y derecho, un altavoz central, altavoces ambientales izquierdo y derecho, un altavoz ambiental central y uno de subgraves.

Para obtener los mejores resultados, se recomienda que todos los altavoces delanteros sean del mismo tipo, con dispositivos excitadores idénticos o similares. Esto proporcionará un espectro estéreo suave en todo el espacio sonoro delantero a medida que la acción se desplaza de un lado a otro.

El altavoz de canal central es muy importante, dado que el 80 % del diálogo de una película normal proviene del canal central. Debe poseer características similares de sonido a las de los altavoces principales. Los altavoces de canal ambiental no tienen que ser idénticos a los altavoces de canal delantero, pero deben ser de gran calidad.

El altavoz central ambiental es útil para la reproducción de Dolby Digital Surround EX o DTS-ES. Una de las ventajas tanto del Dolby Digital como del DTS es que los canales ambientales son de gama completa discreta, mientras que los anteriores sistemas tipo "Pro Logic" eran de frecuencia limitada. Los efectos de graves son parte importante de los equipos domésticos de cine. Para un disfrute óptimo, se debe utilizar un altavoz de subgraves, ya que está optimizado para reproducción de baja frecuencia. No obstante, si tiene altavoces delanteros de gama completa, pueden utilizarse en sustitución de un altavoz de subgraves con una adecuada configuración de los conmutadores en el sistemas de menús.

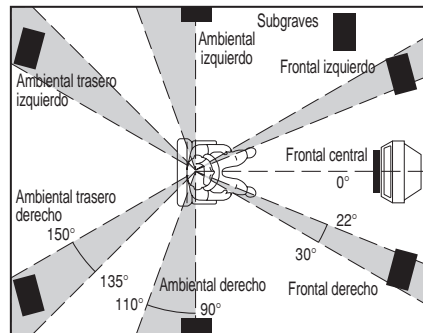

Altavoces delanteros izquierdo y derecho

Recomendamos ajustar los altavoces delanteros L (izquierdo) y R (derecho) con 45-60 grados respecto de la posición de escucha.

Altavoz central

Alinee la línea delantera del altavoz central con los altavoces delanteros L/R. (izquierdo/derecho). O coloque el altavoz central ligeramente retrasado con respecto a dicha línea.

Altavoces surround izquierdo y derecho

Cuando se utilice esta unidad con la función surround, es preferible que los altavoces surround se sitúen en las paredes laterales de la habitación en la posición de escucha o ligeramente por detrás.

El centro del altavoz debe estar orientado hacia la habitación.

Altavoces surround traseros izquierdo y derecho

Cuando se instala un sistema completo de 7.1 canales son necesarios altavoces surround traseros.

Los altavoces deben situarse en una pared trasera, detrás de la posición de escucha.

El centro del altavoz debe estar orientado hacia la habitación.

Subwoofer (Subgraves)

Se recomienda utilizar un altavoz de subgraves para tener el máximo efecto de graves.

Dado que el altavoz de subgraves solamente admite baja frecuencia, puede colocarlo en cualquier lugar de la habitación.

ALTURA DE LOS ALTAVOCES

Altavoces delanteros izquierdo y derecho, y un altavoz central

Alinee los altavoces de agudos y los excitadores de media gama de los tres altavoces delanteros a la misma altura, en la medida de lo posible.

Altavoces ambientales izquierdo y derecho, y un altavoz ambiental trasero

Coloque los altavoces ambientales izquierdo, derecho y central por encima de los oídos 70 cm – 1 m. Además, coloque los altavoces a la misma altura.

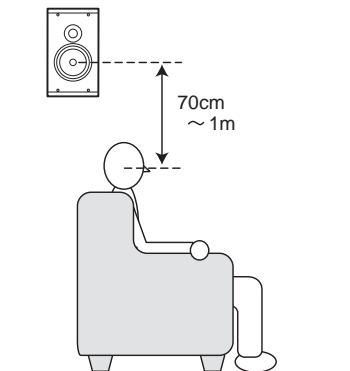

Nota:

- Utilice altavoces magnéticamente blindados para los altavoces delanteros izquierdo y derecho y para el altavoz central cuando los altavoces estén instalados cerca del televisor.

CONEXIÓN DE ALTAVOCES

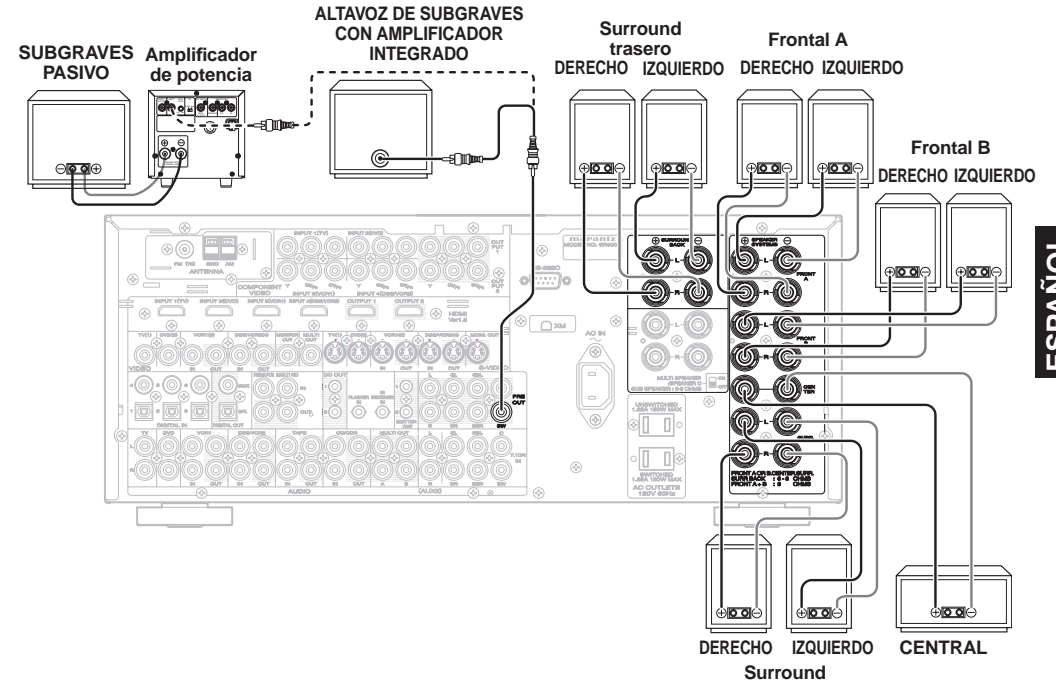

CONEXIÓN DEL CABLE DE LOS ALTAVOCES

1. Pele aproximadamente 10 mm del aislamiento del cable.
2. Retuerza los extremos de cable desnudo para impedir cortocircuitos.
3. Afloje el botón mediante giro de derecha a izquierda.
4. Inserte la parte pelada del cable en el orificio situado en el lateral de cada terminal.
5. Apriete el botón girando de izquierda a derecha para fijar el cable.

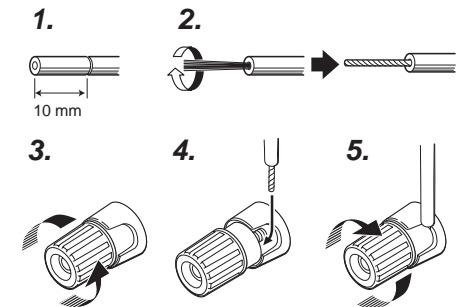

Precaución:

- Cerciórese de utilizar altavoces con la impedancia indicada en el panel trasero de este equipo.
- Para evitar daños en los circuitos, no deje que los cables pelados de los altavoces se toquen ni toquen ninguna pieza metálica de este equipo.

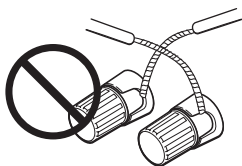

- No toque los terminales de los altavoces con el equipo encendido. Esto puede provocar descargas eléctricas.
- No conecte más de un cable de altavoz a un terminal de altavoz. De lo contrario, el equipo puede sufrir daño.

Nota:

- Cerciórese de conectar correctamente los cables positivo y negativo del altavoz. Si se conectan incorrectamente, la fase de señal se invertirá y la calidad de la señal se deteriorará.

CONEXIÓN DE UN ALTAVOZ DE SUBGRAVES

Utilice la toma PRE OUT SUBWOOFER para conectar un altavoz de subgraves con corriente (amplificador de potencia incorporado). Si su altavoz de subgraves es de tipo pasivo (amplificador de potencia no incorporado), conecte un amplificador de potencia monoaural a la toma PRE OUT SUBWOOFER y conecte el altavoz de subgraves al amplificador.

CONEXIÓN DE COMPONENTES DE AUDIO

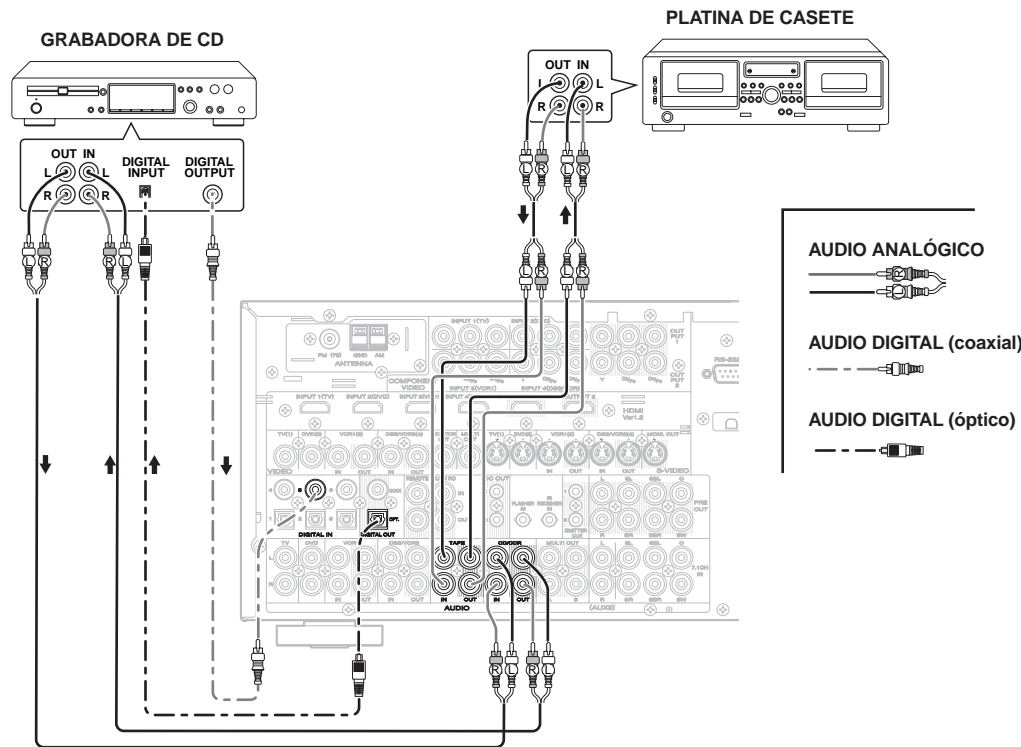

La señal de audio de salida de la toma TAPE OUT y de la toma CD/CD RECORDER OUT es la misma señal actualmente seleccionada.

Precaución:

- Do not connect this unit and other components to mains power until all connections between components have been completed.

Notas:

- Inserte bien todos los enchufes y conectores. Las conexiones incompletas pueden ocasionar ruidos.
- Asegúrese de conectar correctamente los canales izquierdo y derecho.
Los conectores rojos son para el canal R (derecho) y los conectores blancos son para el canal L (izquierdo).
- Asegúrese de conectar correctamente la entrada y la salida.
- Consulte las instrucciones correspondientes a cada componente conectado a este equipo.
- No ate los cables de conexión de audio/vídeo con los cables de alimentación ni con los cables de altavoces, pues podrían producirse zumbidos u otros ruidos.

CONEXIÓN DE COMPONENTES DE AUDIO DIGITAL

- Hay 6 entradas digitales, 3 tomas coaxiales y 3 tomas ópticas, en el panel trasero. Puede utilizar estas tomas para introducir señales de flujo binario PCM, Dolby Digital y DTS procedentes de un CD, un DVD u otros componentes de fuente digital.
- Hay una salida digital con toma coaxial y otra con toma óptica en el panel posterior. Estas tomas pueden conectarse a una grabadora de CD o a una platina MD.
- Configure el formato de audio digital del lector DVD u otro componente de fuente digital. Consulte las instrucciones de cada componente que se vaya a conectar a tomas de entrada digital.
- Utilice cables de fibra óptica (opcionales) para tomas de entrada DIG-1, 2, 3. Utilice cables coaxiales de 75 ohmios (para audio o vídeo digital) para tomas de entrada DIG-4, 5, 6.
- Puede designar la entrada correspondiente a cada toma de entrada/salida digital según su componente. Consulte la página 43.

Notas:

- No hay toma de entrada Dolby Digital RF. Utilice un demodulador externo RF con decodificador Dolby Digital cuando conecte la toma de salida Dolby Digital RF del lector de videodisco a la toma de entrada digital.
- Las tomas de señal digital de esta unidad son compatibles con la norma EIA. Si utiliza un cable no compatible con esta norma, es posible que esta unidad no funcione correctamente.
- Cada tipo de toma de audio funciona por separado. Las señales que entran a través de las tomas digitales y analógicas salen a través de las correspondientes tomas digitales y analógicas, respectivamente.

CONEXIÓN DE COMPONENTES DE VÍDEO

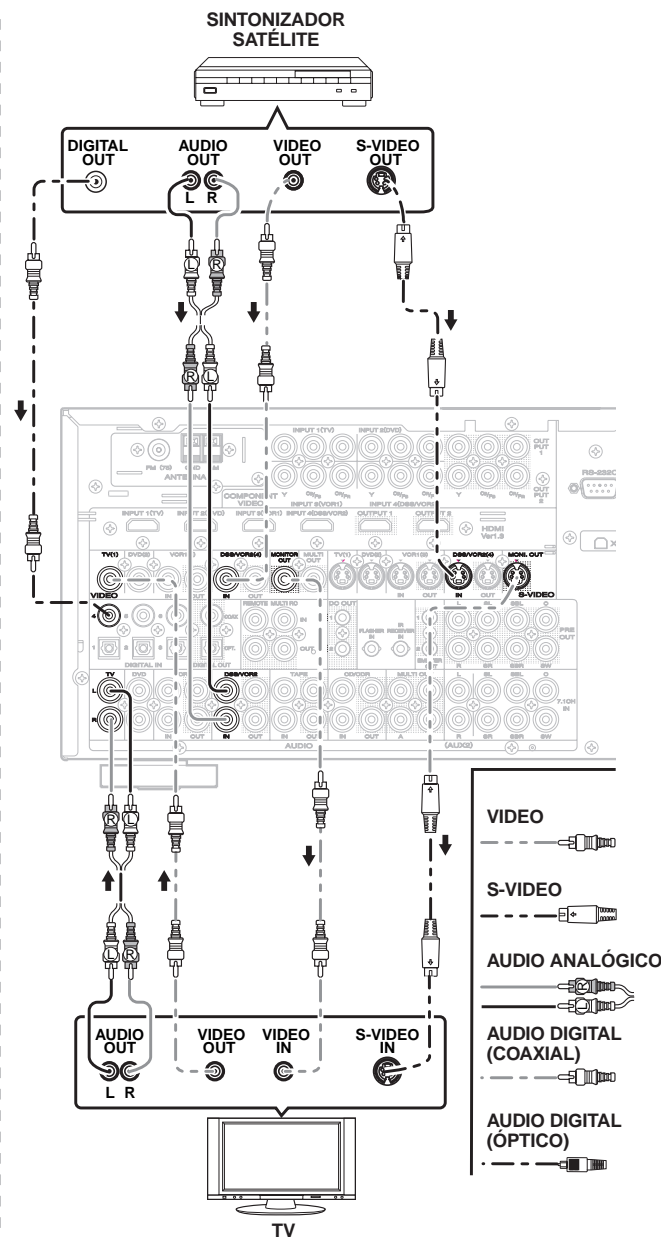
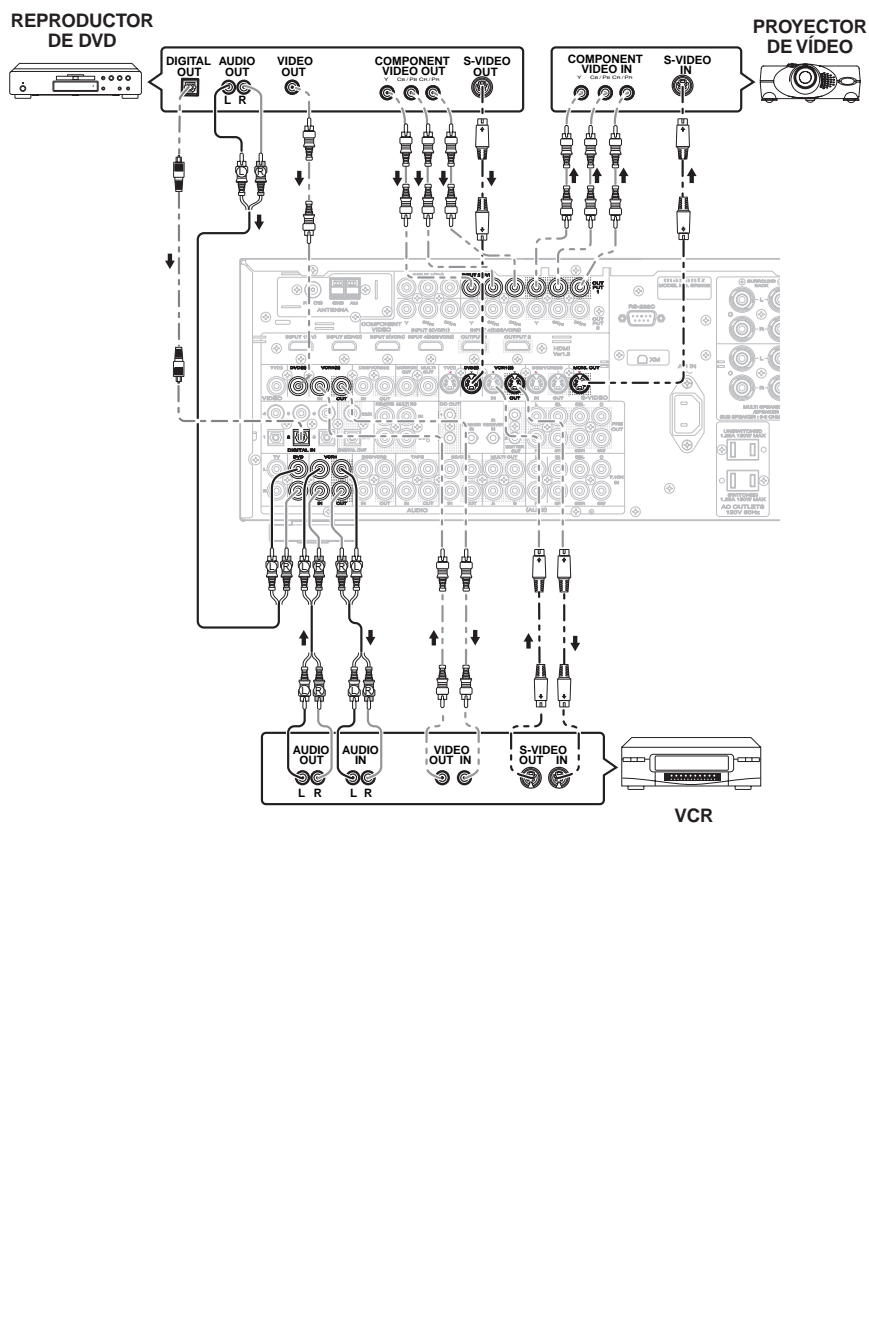

TOMAS DE VÍDEO, S-VIDEO, COMPONENT

Hay 3 tipos de tomas de vídeo en el panel trasero.

Toma VIDEO

La señal de vídeo para las tomas de VIDEO es la señal tradicional de vídeo compuesto.

Toma S-VIDEO

La señal de vídeo se separa en señales de luminancia (Y) y color (C) para la toma S-VIDEO. Las señales S-VIDEO permiten la reproducción de color de alta calidad. Si su componente de vídeo tiene salida S-VIDEO, recomendamos utilizarla. Conecte la toma de salida S-VIDEO de su componente de vídeo a la toma de entrada S-VIDEO de esta unidad.

Toma de componente

Para hacer conexiones de vídeo componente con un televisor o monitor con entradas de vídeo componente para obtener imágenes de vídeo de mayor calidad. Utilice un cable de vídeo componente o 3 cables de vídeo para conectar las tomas de salida de vídeo componente de la unidad al monitor.

Notas:

- Asegúrese de conectar correctamente los canales de audio izquierdo y derecho. Los conectores rojos son para el canal R (derecho) y los conectores blancos son para el canal L (izquierdo).
- Asegúrese de conectar correctamente las entradas y salidas de las señales de vídeo.
- Si conecta la señal S-VIDEO o de vídeo en componentes a la toma S-VIDEO o de vídeo en componentes de esta unidad, no es necesario conectar la señal de vídeo convencional a la toma VIDEO (compuesto). Si utiliza ambas entradas de vídeo, esta unidad dará prioridad a la señal S-VIDEO.
- Cada tipo de toma de vídeo funciona por separado. Las señales que entran a través de las tomas VIDEO (compuesto) y S-VIDEO salen a las correspondientes tomas VIDEO (compuesto) y S-VIDEO o de vídeo en componentes, respectivamente.
- Esta unidad tiene la función "TV-AUTO ON/OFF" para encender (ON) o apagar (OFF) el televisor automáticamente, mediante detección de la señal de vídeo entrante de las tomas VIDEO.
- Puede ser necesario configurar el formato de salida de audio digital de su lector DVD u otros componentes de fuente digital. Consulte las instrucciones de cada componente conectado a las tomas de entrada digital.
- No hay toma de entrada de Dolby Digital RF. Utilice un demodulador externo RF con decodificador de Dolby Digital para conectar la toma de salida de Dolby Digital RF del lector de DVD a la toma de entrada digital de esta unidad.
- Los terminales COMPONENT VIDEO OUTPUT 1 y 2 de esta unidad pueden emitir la misma señal de vídeo. Además, el terminal OUTPUT 2 del modelo SR8002 puede emitir señales de vídeo para la reproducción en varias habitaciones. (Véase la página 53)

CONEXIÓN DE COMPONENTES DE HDMI

TOMA HDMI

Esta unidad tiene cuatro entradas de HDMI y dos salidas de HDMI. Puede enviar señales de vídeo y audio digitales desde discos DVD y otras fuentes directamente a una pantalla. Minimiza la degradación de la señal ocasionada por la conversión analógica, de manera que puede disfrutarse de imágenes de alta calidad.

Esta unidad también puede convertir señales de vídeo analógico (vídeo compuesto, S-Video, vídeo en componentes) para salida HDMI.

Seleccione una fuente de entrada del sistema de menús de información en pantalla (OSD). (Véase página 43, 44).

Notas:

- Cuando la salida HDMI se conecta a un monitor que no soporta HDCP, no hay salida de señal. Para ver imágenes en HDMI, es necesario conectar la señal a una pantalla que soporte HDCP.
- Puede que no haya salida de imagen si la señal se conecta a un televisor o pantalla no compatible con el formato anterior.
- Consulte el manual de instrucciones del televisor o la pantalla que planea conectar a la unidad para obtener información detallada sobre el terminal HDMI.

* **HDCP: Protección de contenidos digitales en banda ancha d.e alta velocidad**

CONEXIÓN DE COMPONENTES DE HDMI

Se usa un cable HDMI (comercializado aparte) para conectar la toma HDMI de la unidad con la toma HDMI del reproductor DVD, del TV, del proyector, o del aparato de que se trate. Para transmitir audio multicanal mediante HDMI, el reproductor conectado debe soportar la transmisión de audio multicanal a través de su toma HDMI.

En teoría, la transmisión ininterrumpida de vídeo HDMI (vídeo streaming) es compatible con DVI. Por lo tanto, es posible conectar la señal a un televisor o monitor que tenga un terminal DVI utilizando una clavija o cable de conversión HDMI-DVI. Al conectar la señal a un terminal DVI, conecte la señal de audio por separado.

Notas:

- Algunos componentes HDMI se pueden controlar mediante el cable HDMI, pero la unidad no puede controlar otros componentes de la misma manera.
- Cuando la señal se conecta a un monitor (TV, proyector, etc.) que no soporta HDCP, no hay salida de vídeo y audio.

- Los cables DVI vienen con enchufes de 24 clavijas y de 29 clavijas. Esta unidad es compatible con cables DVI-D de 24 patillas; no se puede conectar con cables DVI de 29 patillas.
- Algunos dispositivos de fuente, como lectores DVD o convertidores-decodificadores, no son compatibles con operaciones de repetidor HDMI como las de esta unidad. En tal caso, las imágenes no se proyectan correctamente en monitores como televisores y proyectores.
- Cuando haya varios aparatos conectados a esta unidad, apague los componentes que no se estén utilizando con el fin de prevenir interferencias entre ellos.
- La conexión o desconexión de los cables con la unidad encendida puede dañar los equipos. Apague la unidad antes de desconectar o conectar cables.
- Algunos discos DVD-Audio inhabilitan la reducción por mezcla. Este tipo de discos no se reproducen correctamente a no ser que estén conectados los altavoces izquierdo, central, derecho, envolvente izquierdo, envolvente derecho, y subgraves.
- Si un lector de DVD no compatible con HDMI 1.1 o posterior se conecta a la unidad, la reproducción de PCM multicanal no será posible ni siquiera con discos DVD-Audio.
- Si un lector de Super Audio CD no compatible con HDMI 1.2 o posterior se conecta a la unidad, la reproducción de DSD no será posible ni siquiera con Super Audio CD. (*DSD: Direct Stream Digital)
- Las funciones siguientes no están disponibles cuando la unidad está conectada a un equipo incompatible con HDMI 1.3a.
 - Deep Color
 - xvYCC
 - Decodificación de señal de audio de flujo binario, como para Dolby Digital Plus, Dolby TrueHD, DTS-HD, etcétera.

Para más detalles, consulte los manuales de usuario del equipo conectado.

- Si un lector DVD u otro dispositivo con salida DVI se conecta a la unidad, se necesita un cable de audio aparte (óptico-digital, coaxial digital o analógico) para las señales de audio. En este caso, seleccione la entrada de audio conectada como se explica en "**1-1 FUNC INPUT SETUP**". (Véase página 43.)
- Las señales multicanal PCM y señales de audio de 64 kHz o superiores que se introduzcan desde la toma HDMI no salen de las tomas DIGITAL OUT.
- Según la calidad del cable utilizado, la señal HDMI puede verse afectada por el ruido.

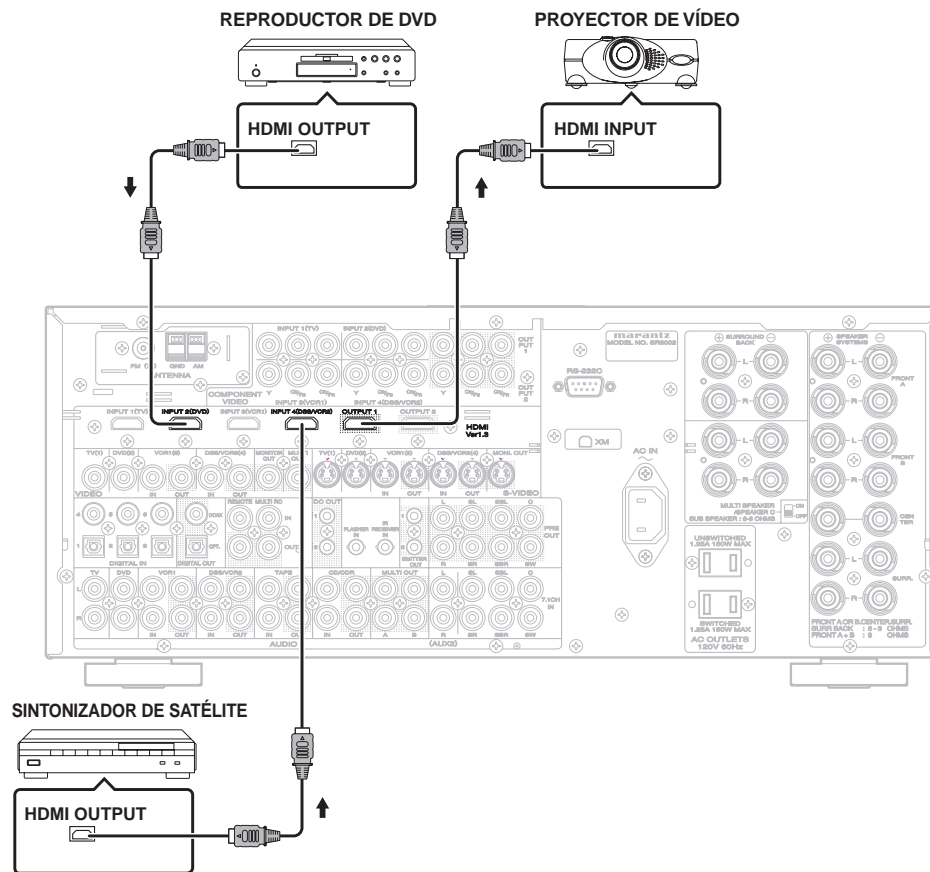

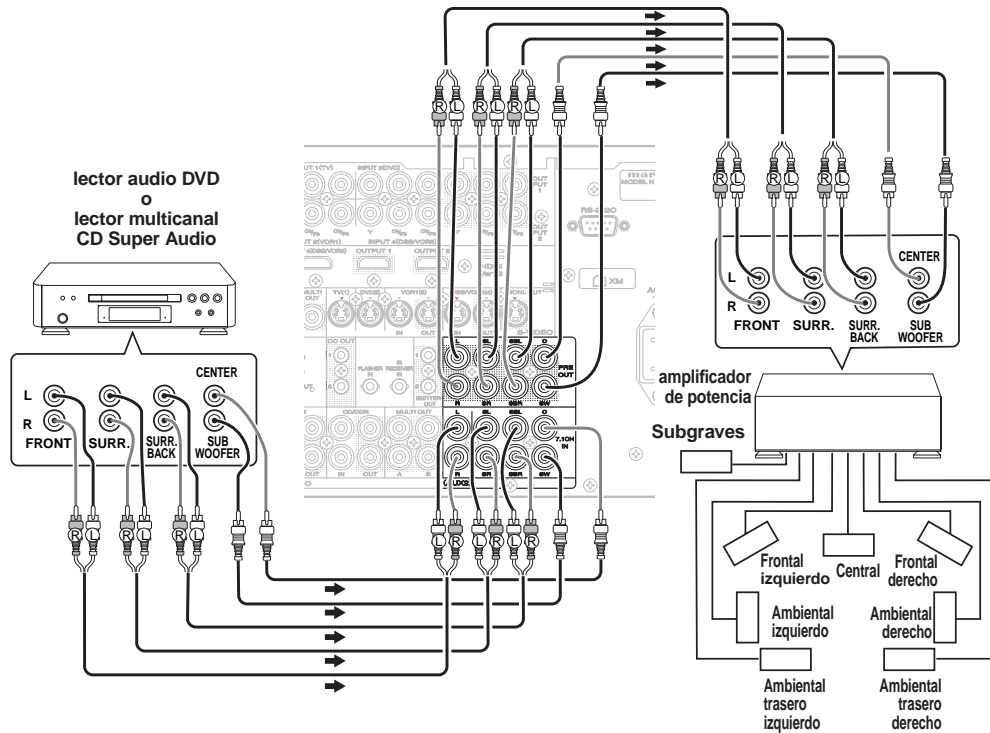

CONEXIÓN DE FUENTE DE AUDIO MULTICANAL

Las tomas 7.1CH INPUT (entrada de 7.1 canales) sirven para fuentes de audio multicanal tales como el lector multicanal CD Super Audio, un lector audio DVD o un decodificador externo. Si utiliza estas tomas, active 7.1CH INPUT y configure el nivel de 7.1CH INPUT mediante el SETUP MAIN MENU (menú de configuración principal). Consulte la página 43.

CONEXIÓN DE AMPLIFICADOR DE POTENCIA EXTERNO

Las tomas PREOUT sirven para conectar amplificadores de potencia externos. Con un amplificador de potencia externo, puede tener mejor calidad de sonido. Asegúrese de conectar cada altavoz al amplificador de potencia externo correspondiente.

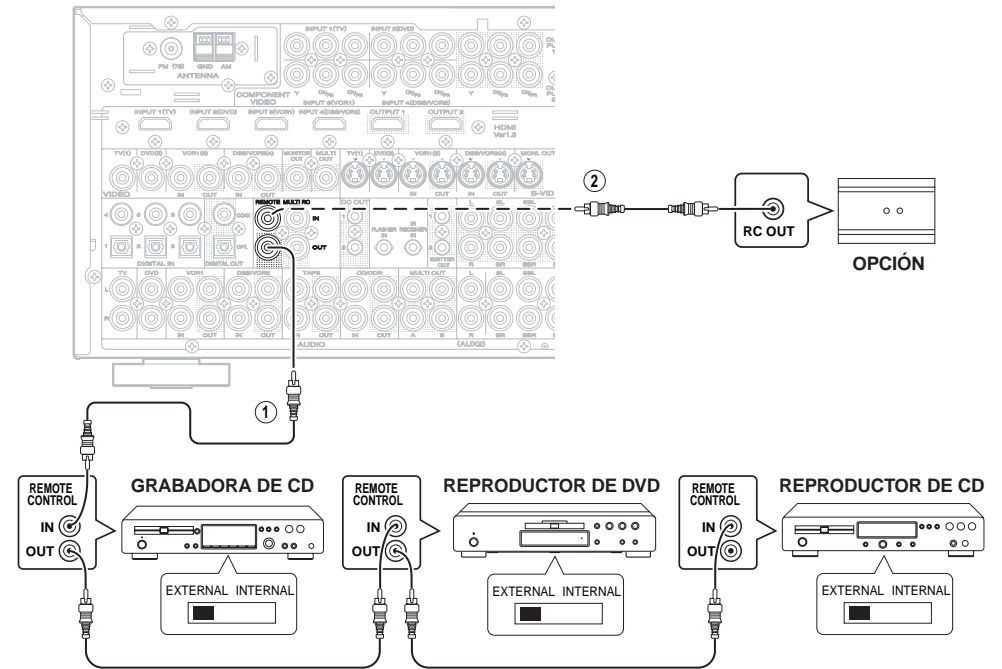

① Puede controlar otros productos Marantz a través de la unidad con el mando a distancia, mediante conexión de terminales REMOTE CONTROL (mando a distancia) en cada aparato. La señal transmitida desde el mando a distancia es recibida por el sensor remoto de esta unidad. Entonces la señal es enviada al dispositivo conectado a través de este terminal. Por tanto, necesita dirigir el mando a distancia solamente hacia esta unidad. Además, si un amplificador de potencia Marantz (excluidos algunos modelos) se ha conectado a uno de los terminales, el interruptor de potencia del amplificador de potencia se sincroniza con el interruptor de potencia de este aparato.

Ajuste el interruptor REMOTE CONTROL, en la parte trasera de otras unidades (no el SR7002/8002) en "EXT." (Externo) para utilizar esta función.

② Siempre que se conecten sensores de infrarrojos externos o dispositivos similares a RC-5 IN de la unidad, asegúrese de desactivar siempre el funcionamiento del sensor de infrarrojos de la unidad utilizando el procedimiento siguiente.

1. Mantenga pulsados al mismo tiempo durante cinco segundos el botón **MULTI** y el botón **MENU** del panel delantero.
2. El ajuste "IR-ENABLE" se muestra en el FL DISPLAY.
3. Pulse el botones **CUROSR** (◀, ▶) para cambiar esto a "IR-DISABLE".
4. Pulse el botón **ENTER**. Una vez hecho este ajuste, el sensor de infrarrojos de la unidad se desactivará.

Nota:

- Asegúrese de poner "IR-ENABLE" cuando no estén conectados sensores de infrarrojos externos ni dispositivos similares. De lo contrario, esta unidad no podrá recibir comandos del mando a distancia.
5. Para restaurar el ajuste original, realice los pasos 1 a 4 para poner "IR=ENABLE".

CONEXIÓN DE TERMINALES DE ANTENA

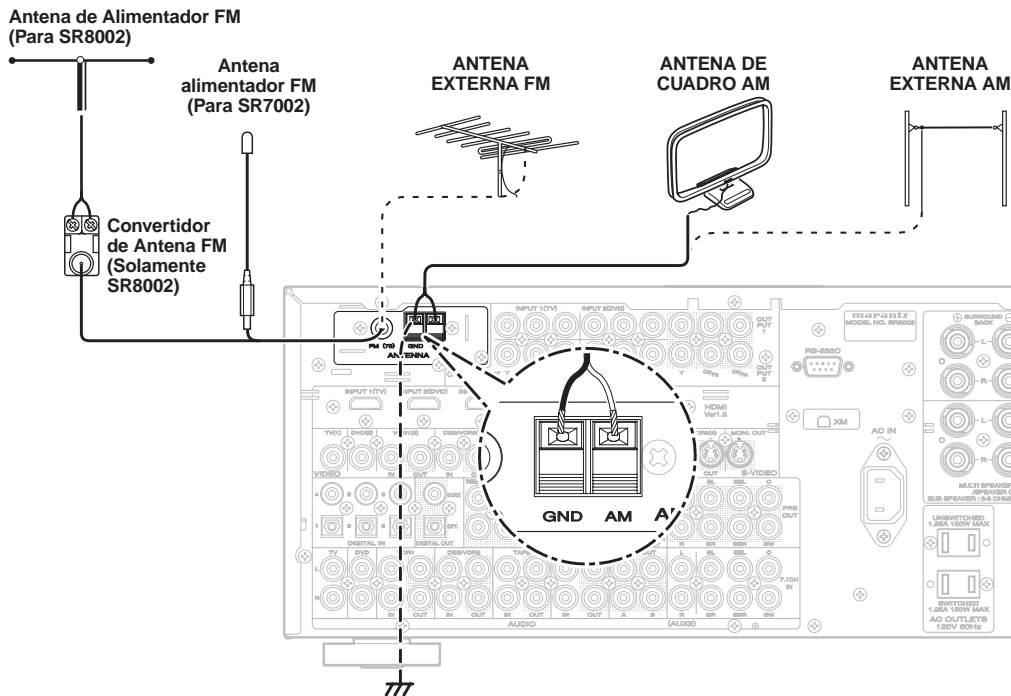

MONTAJE DE LA ANTENA DE CUADRO AM

1. Quite la sujeción de vinilo y saque el cable de conexión.
2. Doble la pieza de la base en la dirección indicada.
3. Inserte el gancho de la parte inferior del cuadro en la ranura de la base.
4. Coloque la antena sobre una superficie estable.

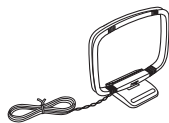
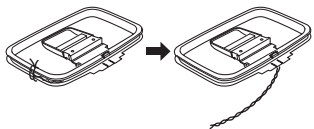

2. Doble la pieza de la base en la dirección indicada.



3. Inserte el gancho de la parte inferior del cuadro en la ranura de la base.

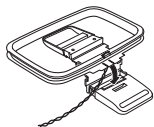

CONEXIÓN DEL CABLE DE ANTENA AL CONVERTIDOR DE ANTENA

Afloje los tornillos y conecte los terminales de cable, y a continuación apriete los tornillos con un destornillador.

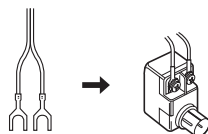

CONEXIÓN DE LAS ANTENAS SUMINISTRADAS

Conexión de la antena de FM suministrada.

La antena de FM suministrada es para uso exclusivo en interiores.

Durante su uso, despliegue la antena y muévala en distintas direcciones hasta que reciba la señal más clara.

Fíjela con enganches de presión o accesorios similares en la posición que provoque menor nivel de distorsión.

Si la calidad de recepción es deficiente, se puede mejorar con una antena de exterior.

Conexión de la antena de cuadro AM suministrada

La antena de cuadro AM suministrada es para uso exclusivo en interiores.

Ajustela en la dirección y posición en las que se reciba sonido más claro. Colóquela lo más lejos posible del equipo, televisores, cables de altavoces y cables de alimentación.

Si la calidad de recepción es deficiente, se puede mejorar con una antena de exterior.

1. Afloje el tornillo de la terminal de antena AM de derecha a izquierda.
2. Inserte el cable pelado en la terminal de la antena.
3. Apriete el tornillo girando de izquierda a derecha para fijar el cable.

Nota:

- Conecte el cable de tierra blindado (negro) al terminal de tierra GND de la antena AM.

CONEXIÓN DE UNA ANTENA EXTERIOR FM

Notas:

- Mantenga la antena lejos de fuentes de ruido (letreros de neón, carreteras con mucho tráfico, etc.).
- No coloque la antena cerca de líneas de corriente. Manténgala alejada de líneas de corriente, transformadores, etc.
- Para evitar el riesgo de rayos y sacudidas eléctricas, es necesaria una toma de tierra.

CONEXIÓN DE UNA ANTENA EXTERIOR AM

Una antena exterior será más efectiva si se extiende en horizontal sobre una ventana o en el exterior.

Notas:

- No retire la antena de cuadro AM suministrada.
- Para evitar el riesgo de rayos y sacudidas eléctricas, es necesaria una toma de tierra.

INFORMACIÓN GENERAL SOBRE RADIO XM

SR7002 es el receptor XM Ready®. Puede recibir XM Satellite Radio® conectando la unidad a XM Mini-Tuner (minisintonizador XM) y Home Dock (base de conexión) (que se venden por separado) y suscribiéndose al servicio XM.

Presentación de radio satélite XM

Existe todo un mundo de placer radiofónico más allá de la AM y la FM: radio satélite XM que incluye.

- Más de 170 canales digitales
- La máxima oferta de música gratuita en la radio por satélite
- Conciertos en vivo además de programación original exclusiva
- Los nombres más destacados en información, tertulias y entretenimiento
- Los mejores programas deportivos
- La liga principal de béisbol. Todos los equipos. Durante toda la temporada.

¿Preguntas? Visite www.xmradio.com <<http://www.xmradio.com/>>

Cómo suscribirse

Los oyentes pueden suscribirse visitando XM en la Web, en www.xmradio.com o llamando al servicio de asistencia del oyente de XM, en (800) 967-2346. Los clientes deben tener preparada su identificación de radio y su tarjeta de crédito. La identificación de radio puede encontrarse seleccionando el canal 0 en la radio. (Consulte "COMPROBACIÓN DE LA INTENSIDAD DE LA SEÑAL XM E IDENTIDAD DE LA RADIO")

Advertencia contra ingeniería inversa

Se prohíbe copiar, decompilar, desmontar, realizar ingeniería inversa o manipular toda tecnología incorporada en los receptores compatibles con el sistema XM Satellite Radio.

Además, el software de compresión de voz AMBE® incluido en este producto está protegido por los derechos de propiedad intelectual, incluidos derechos de patente, copyrights y secretos comerciales de Digital Voice Systems, Inc. Se prohíbe explícitamente al usuario de este o cualquier otro software contenido en una radio XM intentar copiar, decompilar, aplicar ingeniería inversa o desmontar el código objeto, o convertir mediante cualquier otro método el código objeto a cualquier formato legible. La licencia del software se concede exclusivamente para su uso como parte de este producto.

La suscripción de servicio mensual a XM por 12,95 dólares estadounidenses se vende por separado. XM Mini-Tuner (minisintonizador XM) y Home Dock (base de conexión) son necesarios para recibir el servicio XM (se vende por separado). Pueden aplicarse costes de instalación y otras cuotas e impuestos, incluida una cuota única de activación. La cuota de suscripción es exclusiva del consumidor. Todas las cuotas y todos los programas están sujetos a modificación. Los canales con lenguaje explícito frecuente se indican con las letras XL. Puede obtenerse el bloqueo de canales para receptores de radio XM llamando a 1-800-XMRADIO. Suscripciones sujetas a "Contrato del cliente" disponible en xmradio.com. Servicio XM disponible exclusivamente en los 48 Estados contiguos de Estados Unidos. [XM Ready, XMDirect*] son marcas comerciales de XM Satellite Radio Inc. ©2006 XM Satellite Radio Inc. Todos los derechos reservados.

CONEXIÓN DE LA ANTENA XM CONNECT-AND-PLAY

- Enchufe XM Mini-Tuner (minisintonizador XM) y Home Dock (base de conexión) en el terminal XM, en el panel trasero.
- Coloque la antena XM cerca de una ventana orientada hacia el sur para recibir la mejor señal. Al hacer las conexiones, consulte también las instrucciones de funcionamiento de XM Mini-Tuner (minisintonizador XM) y Home Dock (base de conexión).

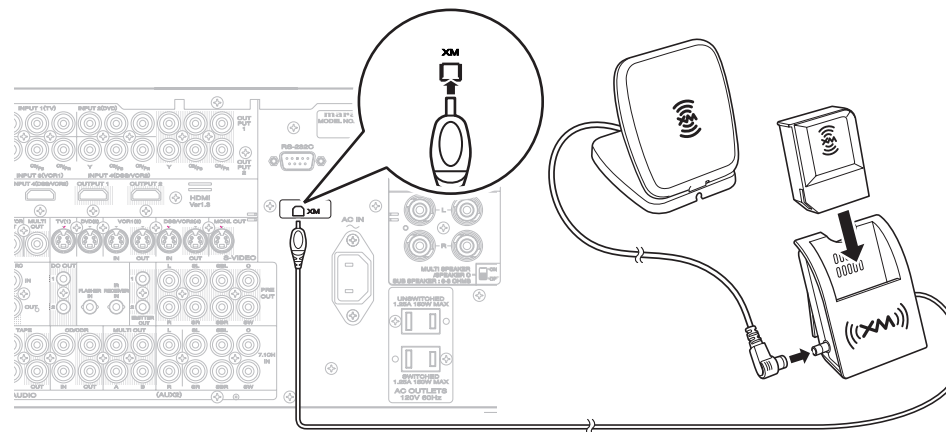

Nota

- Mantenga el cable de alimentación eléctrica desenchufado hasta que se haya completado la conexión de XM Mini-Tuner (minisintonizador XM) y Home Dock (base de conexión).

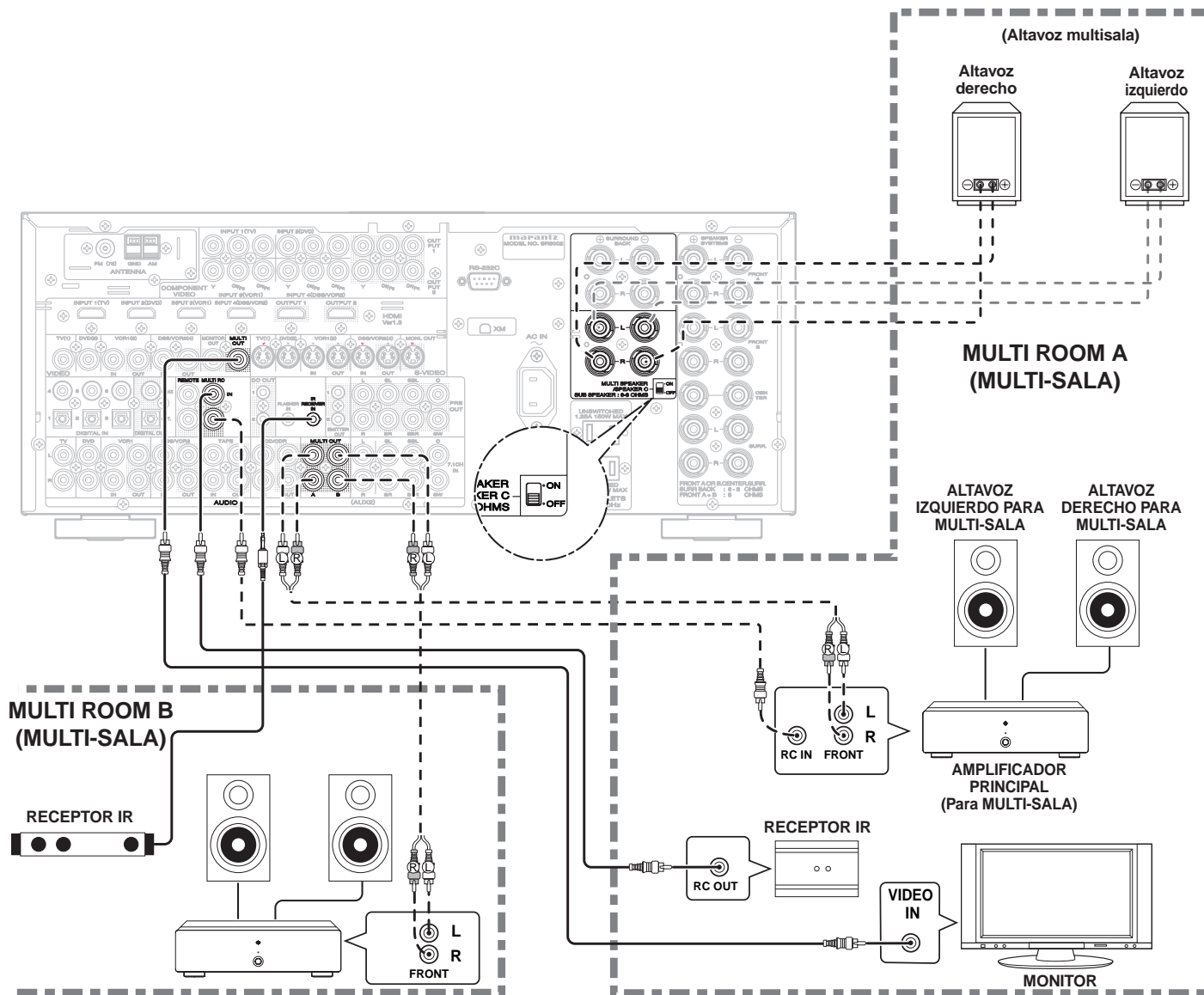

Nota:

- El SR7002 no utiliza MULTISALA B.

CONEXIÓN PARA USO DEL ALTAVOZ C

Conexión con biamplificador (Bi-amp)

Una conexión con biamplificador es posible con altavoces que tengan dos series de entradas (para agudos y bajos).

Esto permite cablear las unidades de agudos y de graves con amplificadores de canal separados, y generar una mejor calidad de sonido. Conecte los altavoces tal y como se muestra en la figura. Ajuste el conmutador SPEAKER C del panel trasero en ON.

Notas:

- Si se conecta incorrectamente, se activará un circuito protector en la unidad y pondrá el receptor en reposo. (El indicador STANDBY parpadeará). En tal caso, vuelva a comprobar las conexiones entre los altavoces y la unidad.
- Apague la alimentación de la unidad antes de cambiar el ajuste del interruptor selector de SPEAKER C.

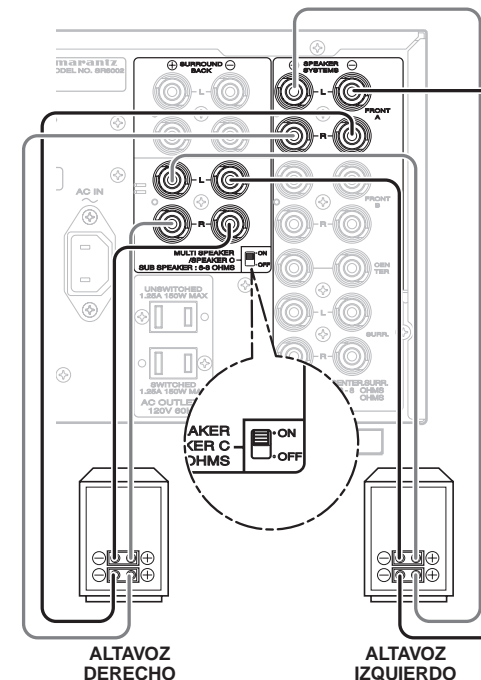

Nota:

- Cuando no se usan los altavoces traseros envolventes, se pueden utilizar los terminales de los mismos como terminales de altavoz multisala, MULTI SPK., o como terminal del altavoz C, SPEAKER C.

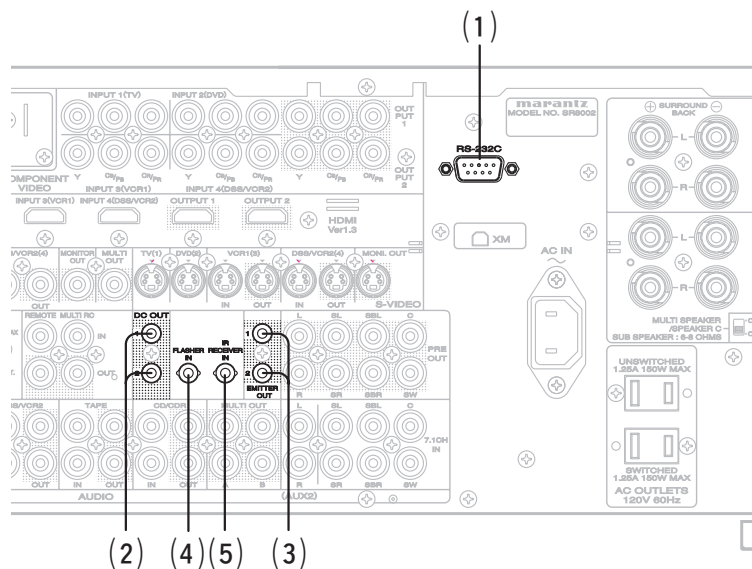

(1) RS232C

Conecte un dispositivo de control externo u otro dispositivo para mantenimiento. (Utilice un cable recto para la conexión.)

(2) DC OUT (ACTIVADOR DE CC)

Los dispositivos externos se pueden controlar desde la unidad conectándolos a la terminal DC OUT (12V 44mA máx.).

(3) EMITTER OUT (SR8002 SOLAMENTE)

Emite la entrada de señal de mando a distancia a los terminales IR RECEIVER IN. Los componentes externos pueden ser controlados conectándolos al terminal EMITTER OUT.

(4) FLASHER IN

Esta unidad puede ser controlada conectando una caja de control u otro dispositivo de control a esta unidad.

(5) IR RECEIVER IN (SR8002 SOLAMENTE)

Esta unidad puede ser activada mediante mando a distancia sin utilizar el receptor interno de infrarrojos (IR), conectando un receptor de infrarrojos (IR) externo.

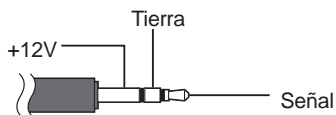

El receptor de infrarrojos se conecta como se ilustra arriba.

Precaución:

- La conexión incorrecta de un receptor de infrarrojos (IR) o la conexión de un receptor de infrarrojos (IR) de una tensión errónea puede dañar la unidad, por tanto no debe hacerse.
- Se suministran 50 mA de corriente al dispositivo conectado al terminal IR RECEIVER IN.
- La conexión de un dispositivo que requiera más de 50 mA de corriente a la unidad dañará la unidad. Antes de utilizar otros dispositivos, compruebe cuidadosamente las especificaciones de dichos dispositivos.

CONFIGURACIÓN

Una vez conectados todos los componentes, debe realizarse la configuración inicial.

SISTEMA DE MENÚS DE INFORMACIÓN EN PANTALLA

Esta unidad incorpora un sistema de menús de información en pantalla que hace posible diversas operaciones mediante los botones de cursor (▲, ▼, ◀, ▶) y **OK/ENTER** de la unidad de mando a distancia o del panel delantero.

Nota:

- Para ver las pantallas de información, asegúrese de haber conectado la toma MONITOR OUT del panel trasero en la entrada de vídeo compuesto, S-Vídeo, vídeo en componentes o HDMI de su televisor o proyector. (Véase página 33, 34.)

1. Pulse el botón **AMP** del mando a distancia. (Este paso no es necesario cuando se utilizan los menús de configuración desde la unidad.)
2. Pulse el botón **MENU** del mando a distancia o pulse el botón **MENU** del panel delantero. Aparece **"MAIN MENU"** del sistema de menús de información en pantalla (OSD).
El MENÚ PRINCIPAL tiene seis elementos.
3. Seleccione el submenú deseado con los botones de cursor ▲ o ▼ y presione el botón **OK/ENTER**. La pantalla pasará al submenú seleccionado.

Notas:

- Si desea ajustar cualquier submenú, debe configurarlo en **UNLOCKED** (desbloqueado).
- Para bloquear submenús, configure los elementos 1-6 de MAIN MENU en **"LOCKED"** (bloqueado).

<BLOQUEO DE SUBMENÚS>

- (1) Mueva el cursor hasta "1. INPUT SETUP" en MAIN MENU.
- (2) Seleccione la marca "●" a la izquierda de "LOCKED" (bloqueado) con los botones de cursor ◀ o ▶.
4. Para salir del sistema de menús de información en pantalla (OSD), pulse el botón **EXIT** o mueva el cursor a **EXIT** y pulse el botón **OK/ENTER**.

Nota:

- Los ajustes se introducen con el botón **ENTER** del aparato o el botón **OK** del mando a distancia. Cuando utilice el mando a distancia, utilice el botón **OK** como si fuera el botón **ENTER**.

CONTROL DE BOTÓN DE RC8001SR

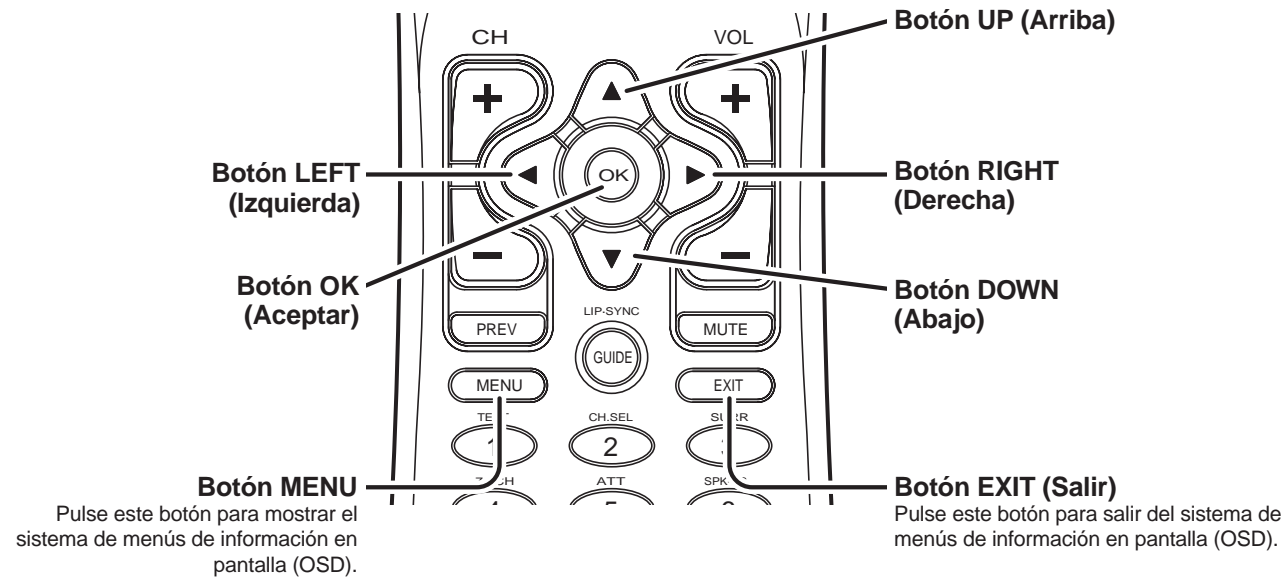

CONTROL DE BOTONES FRONTAL DE LA UNIDAD SR7002/SR8002

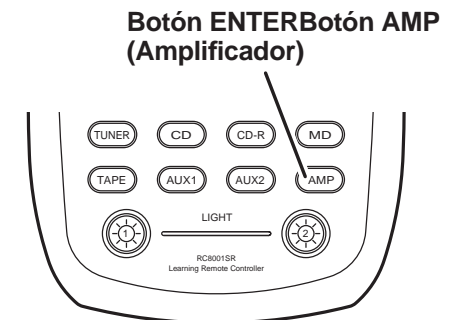
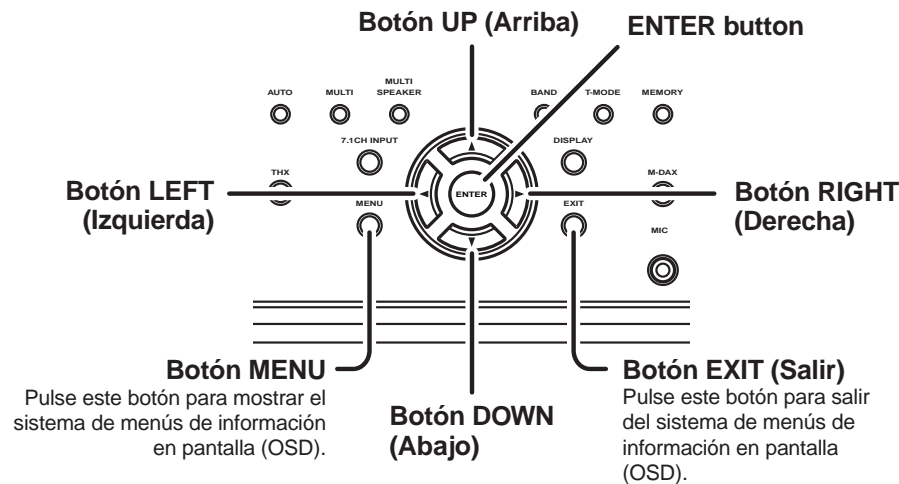

Nota:

- Una vez completada esta parte de la configuración, mueva el cursor hasta "RETURN" con los botones del cursor ▲, ▼, ◀ y ▶ y presione el botón OK/ENTER.

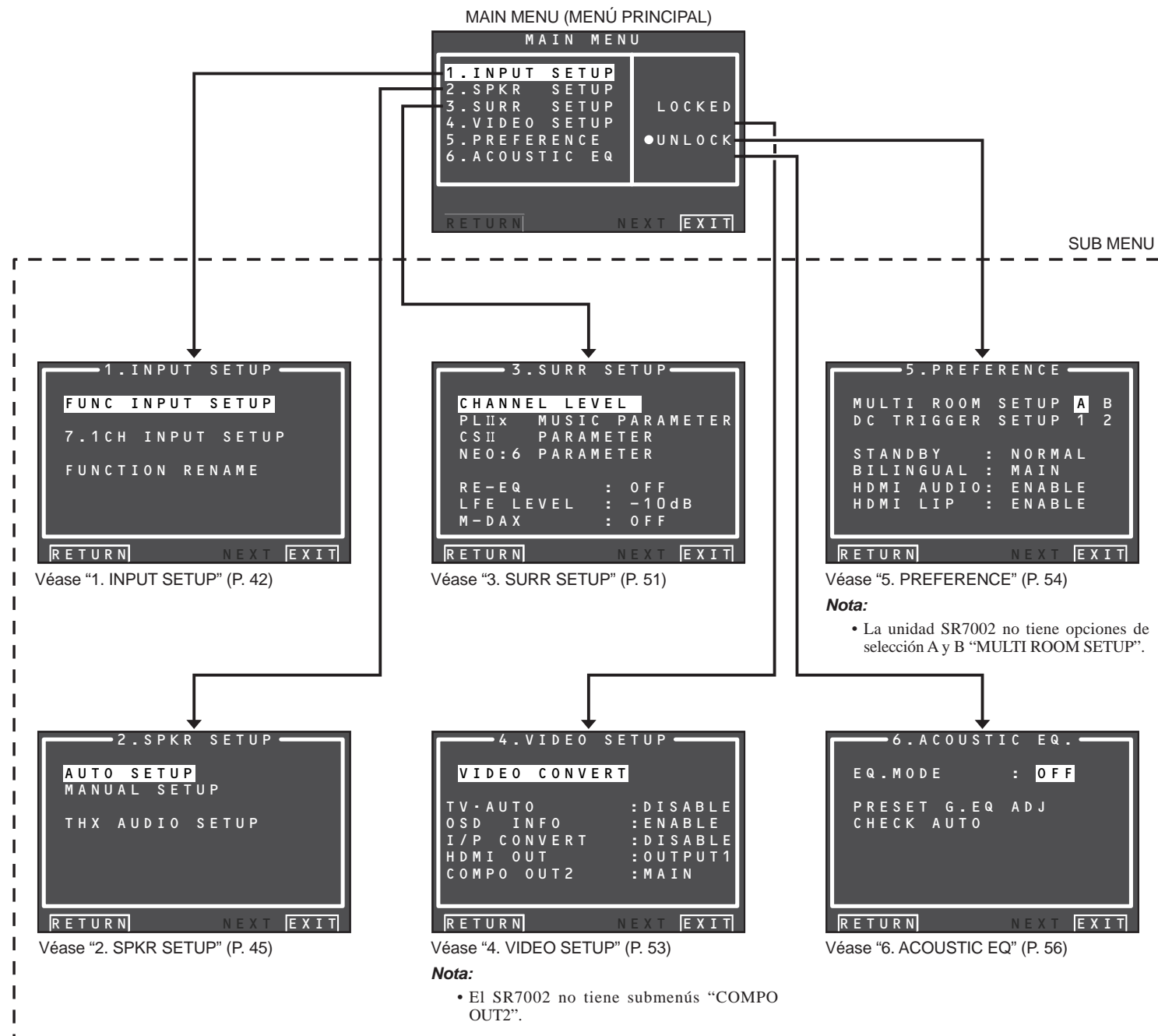

1 INPUT SETUP (CONFIGURACIÓN DE ENTRADA)

Este menú sirve para configurar la coincidencia de la salida de los dispositivos de audio conectados y las tomas de entrada de la unidad.

• FUNC INPUT SETUP (CONFIGURACIÓN DE ENTRADA DE FUNCIÓN) :

"1-1 FUNC INPUT SETUP" (véase página 43.)

• 7.1 CH INPUT SETUP (CONFIGURACIÓN DE ENTRADA DE 7.1 CANALES) :

"1-3 7.1 CH INPUT SETUP" (véase página 43.)

• FUNC RENAME (RENOBRAR FUNCIÓN) :

"1-4 FUNCTION RENAME" (véase página 44.)

1. Seleccione "1.INPUT SETUP" en MAIN MENU con los botones de cursor ▲ o ▼ y presione el botón **OK/ENTER**.



p. 43

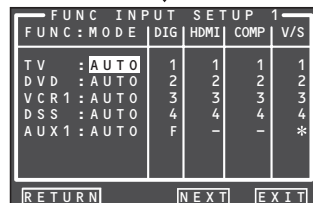

p. 43

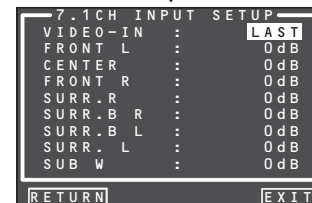

p. 44

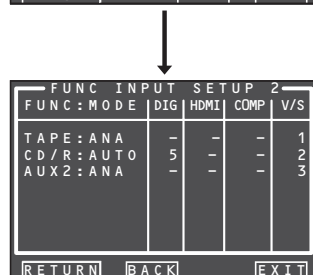
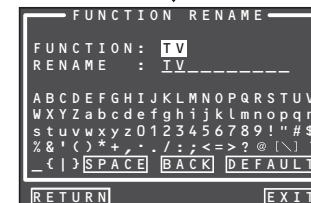

2. Seleccione el submenú deseado con los botones de cursor ▲ o ▼ y presione el botón **OK/ENTER**.

1-1 FUNC INPUT SETUP (CONFIGURACIÓN DE ENTRADA DE FUNCIÓN)(ENTRADA DIGITAL ASIGNABLE)

Las entradas digitales 6 y F (delantera) pueden ser asignadas a una fuente deseada. Las entradas HDMI y COMPONENT pueden ser asignadas a la fuente preferida. Utilice este menú para seleccionar qué tomas de entrada digitales van a asignarse a qué fuente de entrada.

1. Seleccione "FUNC INPUT SETUP" en el menú 1.INPUT SETUP con los botones de cursor ▲ o ▼ y presione el botón **OK/ENTER**.

FUNC INPUT SETUP 1				
FUNC: MODE	DIG	HDMI	COMP	V/S
TV : AUTO	1	1	1	1
DVD : AUTO	2	2	2	2
VCR1 : AUTO	3	3	3	3
DSS : AUTO	4	4	4	4
AUX1 : AUTO	F	-	-	*

[RETURN] [NEXT] [EXIT]

2. Seleccione un ajuste con los botones de cursor ▲, ▼, ◀ y ▶ y asigne un modo y una toma de entrada (DIG, HDMI, COMP, V/S).

MODE

AUTO:

Seleccione "AUTO" para la detección automática de la condición de señal de entrada digital. Si no existe señal digital, pero hay una señal analógica presente, se reproducirá la señal analógica. "AUTO" es el ajuste inicial de todas las fuentes de entrada.

HDMI:

Seleccione "HDMI" cuando sólo se vaya a utilizar una señal HDMI.

DIG:

Seleccione "DIG" cuando sólo se vaya a utilizar una señal digital.

ANA:

Seleccione "ANA" para las fuentes de entrada para las cuales no se utilicen tomas de entrada digitales.

DIG

Las entradas digitales 6 y F (delantera) pueden ser asignadas a una fuente deseada. Asigne el número de una toma de entrada digital al dispositivo.

HDMI

Asigne el número de una toma de entrada HDMI al dispositivo.

Nota:

- Cuando FUNCTION MODE esté ajustado en HDMI y HDMI AUDIO de "5. PREFERENCE" esté ajustado en THROUGH, no sale sonido desde la unidad. (Consulte la página 54.)

COMP

Asigne el número de una toma de entrada de vídeo en componentes al dispositivo.

V/S

Asigne el número de una toma de entrada de vídeo compuesto y S-Video al dispositivo.

Notas:

- El vídeo y el S-vídeo pueden usar los mismos números en las asignaciones a las funciones de entrada.
- La marca * en AUX 1 indica que no se pueden asignar otras entradas.

3. Pulse el botón **OK/ENTER**.

4. Seleccione cada ajuste de modo y terminal de entrada con los botones de cursor ◀ o ▶.

5. Pulse el botón **OK/ENTER**.

6. Repita los pasos 2-5 hasta que todos los elementos hayan sido ajustados.

7. Una vez finalizada esta parte de la configuración, mueva el cursor hasta "NEXT" con los botones de cursor ▲, ▼, ◀, y ▶ y pulse el botón **OK/ENTER** para ir a la página siguiente.

FUNC INPUT SETUP 2				
FUNC: MODE	DIG	HDMI	COMP	V/S
TAPE : ANA	-	-	-	1
CD/R : AUTO	5	-	-	2
AUX2 : ANA	-	-	-	3

[RETURN] [BACK] [EXIT]

8. Repita los pasos 2-5 hasta que todos los elementos hayan sido ajustados.

Una vez finalizada esta parte de la configuración, mueva el cursor a "RETURN" con los botones de cursor ▲, ▼, ◀, y ▶ y presione el botón **OK/ENTER**.

Para volver al menú "Func Input Setup 1" desde el menú "Func Input Setup 2", mueva el cursor hasta "BACK" con los botones de cursor ▲, ▼, ◀, y ▶ y pulse el botón **OK/ENTER**.

Nota:

- No se pueden efectuar asignaciones en aquellas secciones marcadas con *.

1-2 7.1 CH INPUT SETUP (CONFIGURACIÓN DE ENTRADA DE 7.1 CANALES)

Este menú permite ajustar los niveles de altavoces para fuentes de entrada de 7.1 canales. Aquí se ajustará el volumen correspondiente a cada canal de modo que el oyente pueda escuchar todos los altavoces en el mismo nivel.

1. Seleccione "7.1 CH INPUT SETUP" en el menú 1.INPUT SETUP con los botones de cursor ▲ o ▼ y presione el botón **OK/ENTER**.

7.1 CH INPUT SETUP	
VIDEO-IN :	LAST
FRONT L :	0dB
CENTER :	0dB
FRONT R :	0dB
SURR. R :	0dB
SURR. B R :	0dB
SURR. B L :	0dB
SURR. L :	0dB
SUB W :	0dB

[RETURN] [EXIT]

2. Seleccione "VIDEO-IN" con los botones de cursor ▲ o ▼.

3. Con los botones de cursor ◀ o ▶, seleccione la fuente de entrada de vídeo que se va a reproducir a través de la toma MONITOR OUT.

La fuente de entrada se cambia mediante los botones de cursor ◀ o ▶, del modo siguiente:

LAST ↔ TV ↔ DVD ↔ VCR1 ↔ DSS ↔ AUX1 ↔ V-OFF ↔ LAST ↔...

Notas:

- Cuando se selecciona "LAST", la fuente se ajusta en la fuente seleccionada antes de activarse el menú de entrada de 7.1 canales.
- Cuando se selecciona "V-OFF", no se emite ninguna señal desde la toma MONITOR OUT.

4. Seleccione el canal deseado con los botones de cursor ▲ o ▼.

5. Mediante los botones de cursor ◀ o ▶, ajuste el nivel de volumen de cada canal.

Mueva el cursor hasta "RETURN" con los botones de cursor ▲, ▼, ◀, y ▶, y pulse el botón **OK/ENTER** para ir al menú 1.INPUT SETUP.

Nota:

- El nivel de volumen puede ajustarse entre -12 dB y +12 dB en incrementos de 1 dB en todos los canales excepto en el de subgraves (SUB W), que puede ajustarse desde -18 dB hasta +12 dB en incrementos de 1 dB.

1-3 FUNCTION RENAME (CAMBIO DE NOMBRE DE LA FUNCIÓN)

Las fuentes de entrada se pueden registrar con cualquier nombre. Este menú sirve para cambiar el nombre de la fuente de entrada.

Los nombres pueden tener hasta 10 caracteres, incluyendo los espacios en blanco.

(Los caracteres se seleccionan de entre los que aparecen en la pantalla.) Este nombre aparece en la pantalla fluorescente de la unidad y en el sistema de menús OSD, pero no aparece en el menú de configuración de OSD.

1. Seleccione "FUNCTION RENAME" desde el menú 1. INPUT SETUP con los botones del cursor ▲ o ▼, y presione el botón **OK/ENTER**.



2. Seleccione "FUNCTION" con los botones del cursor ▲ o ▼.
3. Seleccione una fuente de entrada con los botones del cursor ◀ o ▶.
4. Seleccione "RENAME" con los botones del cursor ▲ o ▼.
5. Por medio de los botones ◀ o ▶, mueva el cursor hasta el carácter (1 a 10) que desee cambiar.
6. Mueva el cursor hasta la lista de caracteres con el botón del cursor ▼. (Mueva el cursor hasta la letra "A" para empezar.)
7. Seleccione un carácter con los botones del cursor ▲, ▼, ◀ y ▶.
8. Presione el botón **OK/ENTER** para introducir la letra seleccionada.

9. Repita los pasos 5-8 hasta completar la introducción del nuevo nombre.

BACK:

Borra uno por uno los caracteres situados a la izquierda del cursor en el área "RENAME".

DEFAULT:

Asigna al área "RENAME" el nombre establecido en el área "FUNCTION".

SPACE:

Inserta un espacio en blanco en la posición del cursor en el área "RENAME".

Remarque:

- RENAME no puede dejarse en blanco.

Mueva el cursor hasta "RETURN" con los botones del cursor ▲, ▼, ◀ y ▶ presione el botón **OK/ENTER** para ir al menú 1.INPUT SETUP.

2 SPKR (ALTAVOCES) SETUP

Después de haber instalado la unidad, conectado todos los componentes, y determinado la disposición de los altavoces, es hora de ajustar las configuraciones en el menú de configuración de altavoces Speaker Setup de manera que se optimice la acústica del entorno y la disposición de los altavoces.

Antes de llevar a cabo las siguientes configuraciones, es importante determinar primero las siguientes características:

- **AUTO SETUP (CONFIGURACIÓN AUTOMÁTICA):**
"2-1 AUTO SETUP (MultEQ Setup)"
(véase página 46.)
- **MANUAL SETUP (CONFIGURACIÓN MANUAL):**
"2-2 MANUAL SETUP" (véase página 49.)
- **THX AUDIO SETUP (CONFIGURACIÓN DE THX AUDIO):**
"2-3 THX AUDIO SETUP" (véase página 50.)

1. Seleccione "2. SPKR SETUP" desde el MAIN MENU con los botones de cursor ▲ o ▼, y presione el botón OK/ENTER.



2. Seleccione el menú que desee con los botones del cursor ▲ o ▼, y presione el botón OK/ENTER.

Nota:

- Después de completar esta parte de la configuración, presione el botón del cursor ▲, ▼, ◀ y ▶. El cursor se desplazará hasta "RETURN", entonces presione el botón OK/ENTER para ir al submenú.

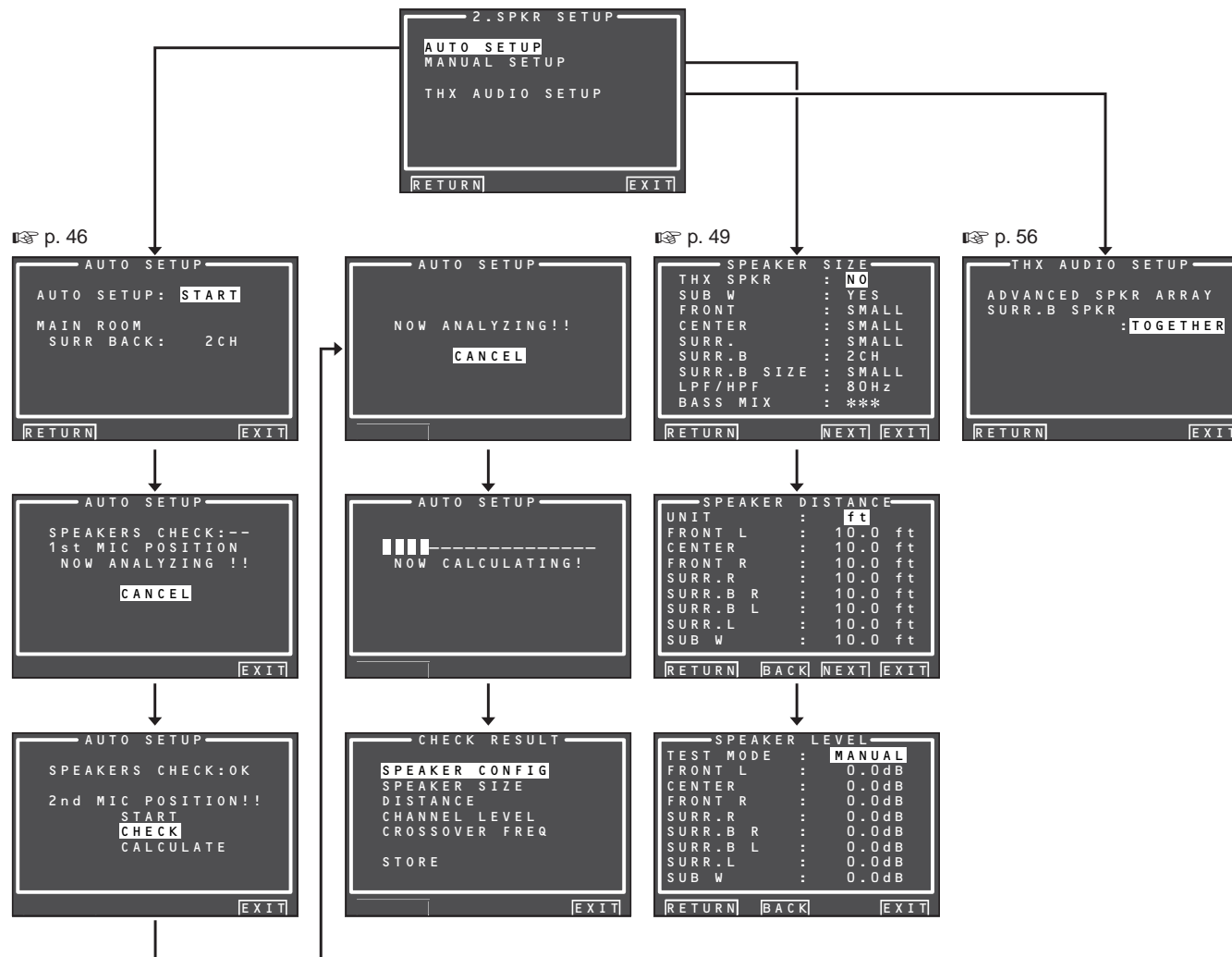

2-1 AUTO SETUP (MULTEQ™ SETUP)

La función de configuración automática AUTO SETUP (MultEQ™ Setup) de la unidad mide las características de sonido del sistema de altavoces y de la sala donde se utiliza la unidad y optimiza automáticamente las configuraciones.

La tecnología Audyssey MultEQ™ adoptada por esta unidad proporciona el mejor entorno de escucha para múltiples oyentes.

Para hacer esto, la función AUTO SETUP mide un tono de prueba emitido por cada canal en un máximo de 6 posiciones de escucha, utilizando el micrófono suministrado.

Los resultados de la medición son analizados mediante un algoritmo original y se realizan ajustes ambientales para mejorar las características de sonido de la zona de escucha.

Para configurar el sistema de altavoces (es decir, ajustar la distancia de altavoces, etc.) sin utilizar la función AUTO SETUP, consulte "MANUAL SETUP" (Configuración manual) en la página 49 del manual.

CÓMO REALIZAR LA CONFIGURACIÓN AUTOMÁTICA (AUTO SETUP)

Durante la medición, el menú de información en pantalla (OSD) muestra la situación, por lo tanto, debe encender el monitor.

1. Conecte el micrófono suministrado a la toma MIC de la unidad.

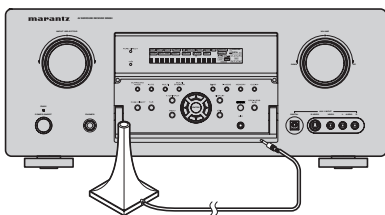

2. Ajuste el micrófono en la posición de escucha.

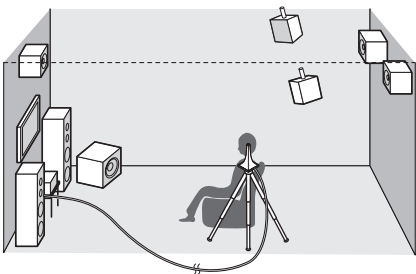

Notas:

- La medición puede realizarse en un máximo de 6 posiciones de escucha. Para la primera medición, ajuste el micrófono en la posición de escucha principal.

- Utilice un soporte o trípode para colocar el micrófono a la altura del oído en la posición de escucha.
- Retire cualquier obstrucción entre los altavoces y el micrófono.
- Para utilizar la función de subgraves internos del amplificador, ajuste el volumen en el punto intermedio y ajuste la frecuencia de cruce en el máximo.
- Durante la medición, apártese del micrófono y utilice la unidad mediante el mando a distancia desde una posición que se encuentre fuera de la trayectoria del sonido de los altavoces.
- La salida de tono de prueba de los altavoces durante la medición es alta. Sea considerado con los vecinos y preste atención a los niños pequeños.

3. Seleccione "2. SPKR SETUP" en MAIN MENU, seleccione "AUTO SETUP" con los botones de cursor ▲ / ▼, y presione el botón **OK/ENTER** para mostrar la pantalla de inicio.

4. Seleccione el número de canales para el altavoz envolvente trasero que esté utilizando. Para un sistema de altavoces de 5.1 canales, seleccione "NON" (altavoz trasero envolvente apagado). (Para usar el altavoz C o el altavoz múltiple, seleccione "NON". Véase las páginas 38, 55.)

Seleccione "**START**" con los botones de cursor ▲/▼ y pulse el botón **OK/ENTER** para iniciar la medición.



5. Comprobación de la primera posición

Durante la comprobación de la primera posición, se muestra la siguiente pantalla mientras la unidad comprueba el ruido de fondo en la sala de escucha, la presencia de altavoces, así como la polaridad e los altavoces, y mide las características acústicas de la primera posición donde se ha instalado el micrófono.

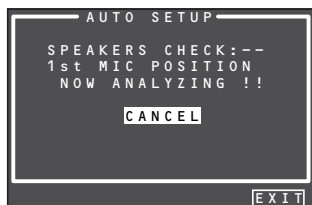

Nota:

- La comprobación de detección mide el estado de uso de todos los altavoces si realmente se usan o no. Por ejemplo, si el altavoz central no se utiliza, el tono de prueba necesitará tiempo para ir del canal izquierdo (L) al canal derecho (R), por tanto debe tener cuidado para no desenchufar el micrófono ni utilizar esta unidad durante este tiempo.

6. Al finalizar la comprobación de la primera posición, aparece el siguiente menú de información en pantalla (OSD).

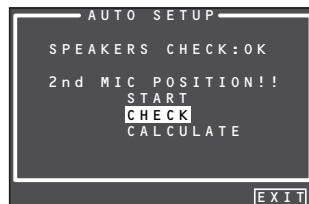

Aquí, para ver los resultados de la comprobación de detección, seleccione "**CHECK**" con los botones de cursor ▲ / ▼ y pulse el botón **OK/ENTER**. Se visualizarán los resultados.

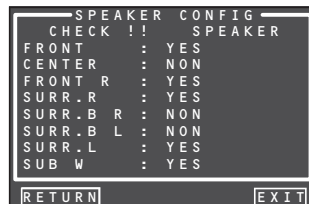

Si los resultados de la comprobación indican un error, aplique la corrección necesaria en ese elemento y vuelva a medir. (Para mensajes de error, consulte "MENSAJES DE ERROR" en la página 48.)

Después de confirmar los resultados de la comprobación, seleccione "**RETURN**" con los botones de cursor ▲ / ▼ y pulse el botón **OK/ENTER** para volver al menú OSD.

En ese momento, puede seleccionar "**EXIT**" para finalizar la configuración automática y volver a "2. SPKR SETUP".

Nota:

- AUTO SETUP no está disponible en los modos de entrada Pure Direct, Source Direct, o de 7.1 canales.

7. Mueva el micrófono a la segunda posición de escucha, seleccione "**START**" con los botones de cursor ▲ / ▼ y pulse el botón **OK/ENTER** para medir el segundo punto. En ese momento, puede cancelar la medición del segundo punto y calcular los resultados de la medición seleccionando "**CALCULATE**" y pulsando el botón **OK/ENTER**.

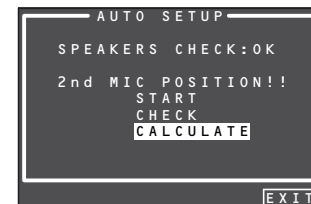

8. Repita los pasos 7 hasta medir 6 puntos entre la posición de escucha principal y las posiciones circundantes.

Al finalizar todas las mediciones, aparece el siguiente menú OSD en pantalla.

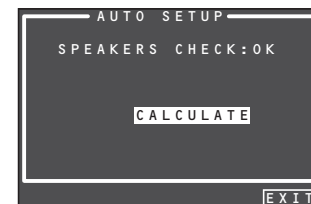

Seleccione "**CALCULATE**" con los botones de cursor ▲ / ▼ y pulse el botón **OK/ENTER** para calcular los resultados de la medición. Durante los cálculos, aparece el siguiente menú OSD en pantalla.



Notas:

- Pueden medirse menos de 6 posiciones, pero se recomienda medir todas las 6 posiciones con el fin de obtener los mejores resultados.
- El tiempo necesario para completar los cálculos depende del número de altavoces conectados y de posiciones de escucha medidas. Cuantos más altavoces y cuantas más posiciones de escucha, más tiempo se necesitará.

9. Comprobación de los resultados de la medición

Al terminar los cálculos para los resultados de la medición, aparece una pantalla para confirmar los resultados del cálculo.



Seleccione los elementos que desee comprobar con los botones de cursor ▲/▼ y pulse el botón **OK/ENTER** para introducirlos.

Nota:

Para comprobar los parámetros del ecualizador (MultEQ), consulte la página 57.

[Ejemplo] Pantalla de confirmación para detección de altavoz



[Ejemplo] Pantalla de confirmación de la distancia desde los altavoces hasta la posición de escucha

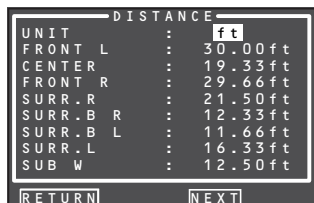

* Las unidades pueden cambiarse moviendo el cursor a [ft] de UNIT y mediante los botones de cursor ◀/▶. Cada vez que se pulse un botón de cursor ◀/▶, las unidades alternan entre [ft] (pies) y [m] (metros).

[Ejemplo] Pantalla de confirmación para tamaño de altavoz y frecuencia de cruce

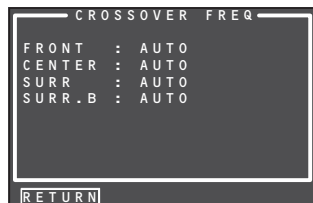
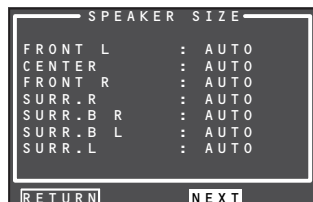

* "AUTO" aparece en pantalla para indicar que los resultados de tamaño de altavoz y frecuencia de cruce fueron automáticamente medidos.

10. Almacenamiento de los resultados de la medición en memoria

Una vez finalizada la confirmación de los resultados de la medición, seleccione **"RETURN"** con los botones de cursor ▲ o ▼ y pulse el botón **OK/ENTER** para visualizar la pantalla CHECK RESULT.

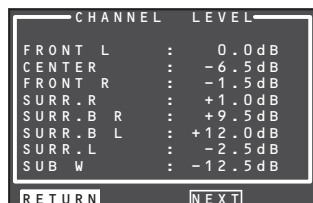

Seleccione **"STORE"** y pulse el botón **OK/ENTER** para almacenar todos los parámetros, incluidos los parámetros del ecualizador, en la memoria. Si no desea almacenar los resultados del cálculo en la memoria, seleccione **"EXIT"** y pulse el botón **OK/ENTER**.

Nota:

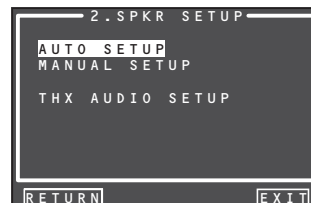

Si se pulsa "EXIT" antes de pulsar "STORE", se borran todos los resultados de la medición y del cálculo, por tanto, debe utilizarse el mando a distancia con precaución.

Al finalizar las operaciones de almacenamiento, aparece el siguiente menú OSD en pantalla.

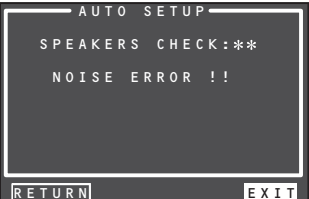

Notas:

- No apague la alimentación de la unidad durante el almacenamiento de los parámetros en la memoria. Esto puede borrar todos los datos contenidos en la memoria de la unidad y puede dañar la unidad.
- Ajuste manualmente cualquier altavoz THX Certified en "Small" (Pequeño) y la frecuencia de cruce en "80 Hz" después de realizar la configuración automática.

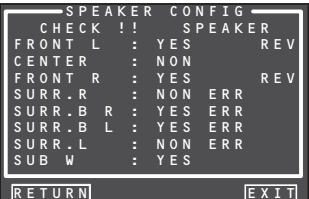
Error visualizado	Causa	Cómo solucionarlo
<p>MIC SET ERROR!!</p> 	<ul style="list-style-type: none"> • El micrófono no está correctamente conectado. 	<ul style="list-style-type: none"> • Conecte el micrófono incluido. • Compruebe la conexión del micrófono.
<p>NOISE ERROR!!</p> 	<ul style="list-style-type: none"> • THay demasiado ruido en la sala de escucha para medir correctamente. • El volumen de los altavoces es bajo. 	<ul style="list-style-type: none"> • Durante la medición, apague los aparatos que hagan ruido, por ejemplo el aire acondicionado. • Mida a la vez cuando la zona circundante esté en silencio.
<p>ANALYZE ERROR!!</p>  <p>* Debajo de ANALYZE ERROR, seleccione "NEXT" con los botones de cursor ▲/▼ y pulse el botón OK/ENTER. Aparecerá en pantalla una pantalla de detalle como la siguiente.</p> 	<ul style="list-style-type: none"> • No se detectaron los altavoces necesarios para una reproducción adecuada. • La polaridad de los altavoces está conectada al revés. <p>En los ejemplos de la izquierda, se ha detectado el problema siguiente.</p> <ul style="list-style-type: none"> • La polaridad de los canales izquierdo y derecho de los altavoces delanteros está al revés ([REV] aparece en la pantalla). • El altavoz envolvente no está conectado (aparece en pantalla [NON]), pero el altavoz envolvente trasero está conectado (En este tipo de situación, se muestra [ERR] para todos los altavoces envolventes y envolvente trasero.) <p>Se indica un error, además de lo anterior, si los altavoces están conectados del modo siguiente.</p> <ul style="list-style-type: none"> • Cuando se utilice solamente un altavoz envolvente trasero, pero que esté conectado al canal envolvente trasero (R) (Para utilizar sólo un altavoz envolvente trasero, conéctelo al canal izquierdo (L).) 	<ul style="list-style-type: none"> • Compruebe si el altavoz indicado tiene la polaridad invertida ([REV] puede aparecer con algunos altavoces incluso cuando están correctamente conectados. En tal caso, ignore la indicación de error.) • Compruebe la dirección y la distribución de los altavoces

2-2 MANUAL SETUP (CONFIGURACIÓN MANUAL)

1. Seleccione "2. SPKR SETUP" en el MAIN MENU.
2. Seleccione "MANUAL SETUP" con los botones del cursor ▲ o ▼.
3. Presione el botón **OK/ENTER** para introducir la selección.

<SPEAKER SIZE>



Al configurar el tamaño de los altavoces en el menú SPEAKER SIZE, siga las directrices que se indican a continuación.

LARGE:

Por el altavoz se emitirá la gama completa de frecuencias del canal que se está configurando.

SMALL:

Por el altavoz de subgraves se emitirán las frecuencias del canal que se está configurando que se encuentren por debajo de aprox. 80 Hz. Si el altavoz de subgraves, SUB. W, está ajustado en "NONE" y los altavoces frontales están ajustados en "LARGE", el sonido se emitirá desde los altavoces izquierdo y derecho.

4. Seleccione cada altavoz con los botones del cursor ▲ o ▼.
5. Establezca el tamaño de cada altavoz con los botones del cursor ◀ o ▶.
6. Una vez completada esta parte de la configuración, mueva el cursor hasta "NEXT" con los botones del cursor ▲, ▼, ◀ y ▶ y luego presione el botón **OK/ENTER** para ir a la siguiente página.

THX SPKR

Si se está usando un sistema de altavoces THX homologado por THX Ltd:

- El tamaño de los altavoces frontales, central y envolventes debe ser "SMALL" ("Pequeño").
- El altavoz de subgraves debe estar ajustado en "YES".
- La frecuencia de cruce LPF/HPF debe ser "80Hz".

Hay que configurar el número de altavoces envolventes traseros, y su tamaño debe ser "SMALL".

SUB W

YES:

Seleccione esta opción cuando haya un altavoz de subgraves conectado.

NO:

Seleccione esta opción cuando no haya un altavoz de subgraves conectado.

FRONT

LARGE:

Seleccione esta opción si los altavoces frontales son de tamaño grande.

SMALL:

Seleccione esta opción si los altavoces frontales son de tamaño pequeño.

- Si el altavoz de subgraves está configurado en "NO", entonces esta configuración está establecida en "LARGE".

CENTER

NONE:

Seleccione esta opción si no hay ningún altavoz central conectado.

LARGE:

Seleccione esta opción si el altavoz central es grande.

SMALL:

Seleccione esta opción si el altavoz central es pequeño.

SURR.

NONE:

Seleccione esta opción si no hay conectados altavoces envolventes izquierdo y derecho.

LARGE:

Seleccione esta opción si los altavoces envolventes izquierdo y derecho son grandes.

SMALL:

Seleccione esta opción si los altavoces envolventes izquierdo y derecho son pequeños.

SURR. B

NONE:

Seleccione esta opción si no hay conectados altavoces envolventes traseros izquierdo y derecho.

2CH:

Seleccione esta opción si los altavoces envolventes traseros izquierdo y derecho están conectados.

1CH:

Seleccione esta opción si hay un altavoz envolvente trasero conectado. En este caso, la señal de audio se emite por el terminal de salida SURR BACK LEFT.

Notas:

- Si el elemento SURR. está configurado en "NONE", entonces esta configuración está establecida en "NONE".

SURR. BACK SIZE

LARGE:

Seleccione esta opción si los altavoces envolventes traseros son de tamaño grande.

SMALL:

Seleccione esta opción si los altavoces envolventes traseros son de tamaño pequeño.

Nota:

- Si el elemento SURR. está configurado en "NONE", entonces esta configuración no está disponible.

LPF/HPF (filtro de paso bajo / alto)

Cuando utilice un altavoz de subgraves, puede seleccionar la frecuencia de corte para los altavoces pequeños utilizados. Seleccione uno de los niveles de frecuencia de cruce según el tamaño de los altavoces pequeños conectados.

60Hz → 80Hz → 100Hz → 120Hz → 140Hz → 160Hz → 180Hz

Nota:

- Si se usan altavoces frontales pequeños, asigne una frecuencia un poco más alta. Si se usan altavoces frontales grandes, asigne una frecuencia un poco más baja.

BASS MIX

• La configuración de la mezcla del bajo es sólo válida si durante la reproducción estereofónica los altavoces frontales están configurados en "LARGE" y el altavoz de subgraves está configurado en "YES". Esta configuración sólo es efectiva durante la reproducción de fuentes estéreo analógicas o PCM.

• Si se ha seleccionado "BOTH", las frecuencias bajas se emitirán a través de los altavoces principales izquierdo y derecho así como a través del altavoz de subgraves.

En este modo de reproducción, la gama de bajas frecuencias se expande más uniformemente a través de la sala pero, dependiendo del tamaño y la forma de la habitación, las interferencias pueden ocasionar una disminución del volumen real de la gama de bajas frecuencias.

• Seleccionando "MIX", las frecuencias bajas se emitirán solamente a través de los altavoces principales izquierdo y derecho.

Nota:

- Durante la reproducción Dolby Digital o DTS, las señales LFE se emitirán a través del altavoz de subgraves.

7. Una vez completada esta parte de la configuración, mueva el cursor hasta "NEXT" con los botones del cursor ▲, ▼, ◀ y ▶ y luego presione el botón **OK/ENTER** para ir a la siguiente página.

<SPEAKER DISTANCE>

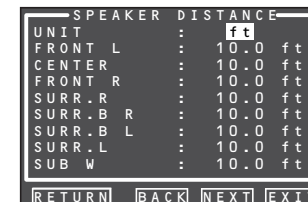

Use este menú para especificar la distancia desde la posición de cada altavoz hasta la posición de audición.

El tiempo de demora se calcula automáticamente a partir de estas distancias.

Empiece por determinar la posición de audición ideal o más frecuente en la sala.

Esto es importante para la sincronización acústica con el fin de crear el espacio de sonido apropiado que la unidad y los sistemas de sonido modernos son capaces de producir.

Nota:

- Para aquellos altavoces que se hayan ajustado en "NONE", no aparecerá aquí el submenú de configuración correspondiente. (Hay disponibles varios manuales, LDs y DVDs de gran utilidad para orientarle en la configuración apropiada de su entorno audiovisual doméstico. Si no está seguro, pida a su distribuidor Marantz que le haga la instalación. Dispondrá de profesionales capacitados y familiarizados incluso con las instalaciones a medida más sofisticadas. Marantz recomienda el sitio www.cedia.org para más información.)

8. Para UNIT, seleccione "m" (metros) o "ft" (pies) con los botones del cursor ◀ o ▶.
9. Seleccione cada altavoz con los botones del cursor ▲ o ▼.
10. Establezca la distancia de cada altavoz con los botones del cursor ◀ o ▶.

FRONT L:

Establezca la distancia desde el altavoz frontal izquierdo a la posición de audición normal.

CENTER:

Establezca la distancia desde el altavoz central a la posición de audición normal.

FRONT R:

Establezca la distancia desde el altavoz frontal derecho a la posición de audición normal.

SURR. L:

Establezca la distancia desde el altavoz envolvente izquierdo a la posición de audición normal.

SURR. R:

Establezca la distancia desde el altavoz envolvente derecho a la posición de audición normal.

SUB W:

Establezca la distancia desde el altavoz de subgraves a la posición de audición normal.

SURR. B L:

Establezca la distancia desde el altavoz envolvente trasero izquierdo a la posición de audición normal.

SURR. B R:

Establezca la distancia desde el altavoz envolvente trasero derecho a la posición de audición normal.

Notas:

- Configure la distancia a cada altavoz en metros (m) o en pies (ft) como sigue.
m: 0,03 – 9,15 m en intervalos de 0,03 m
ft: 0,1 – 30,0 pies en intervalos de 0,1 pies
(Los valores que aparecen en la pantalla FL son aproximados.)
- Para aquellos altavoces que se hayan ajustado en “NONE”, no aparecerá aquí el menú de tamaño correspondiente.
- Aparece la configuración para el altavoz envolvente trasero izquierdo y para el altavoz envolvente trasero derecho si en el menú SPEAKER SIZE hay configurados dos altavoces envolventes traseros.
- Aparece la configuración para el altavoz envolvente trasero, “SURR. BACK”, si en el menú SPEAKER SIZE hay configurado un altavoz envolvente trasero.

11. Una vez completada esta parte de la configuración, mueva el cursor hasta “NEXT” con los botones del cursor ▲, ▼, ◀ y ▶ y luego presione el botón **OK/ENTER** para ir a la siguiente página.

<SPEAKER LEVEL>

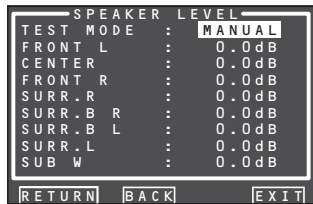

Aquí se puede ajustar el volumen de cada altavoz de manera que el usuario los oiga todos al mismo nivel. En la posición de escucha, sostenga el medidor SPL (nivel de presión acústica) de decibelios con el brazo extendido hacia arriba y ajuste el volumen de cada altavoz hasta que la lectura del medidor sea de 75 dB. Para medir el nivel de presión acústica, el medidor debe ajustarse en “C-weighting” (“Ponderación C”) y “Slow response” (“Respuesta lenta”).

Nota:

- Las configuraciones del nivel del altavoz no están disponibles en el modo de entrada de 7.1 canales, ni en el modo Pure Direct, ni en el modo Source Direct.

TEST MODE:

Seleccione la generación “MANUAL” o “AUTO” del tono de prueba con los botones del cursor ◀ o ▶.

Si se selecciona “AUTO”, el tono de prueba recorre un ciclo empezando por **Izquierdo** → **Centro** → **Derecho** → **Envolvente derecho** → **Envolvente trasero derecho** → **Envolvente trasero izquierdo** → **Envolvente izquierdo** → **Subgraves** → **Izquierdo**, en intervalos de 2 segundos para cada canal. Por medio de los botones del cursor ◀ o ▶, ajuste el nivel de volumen del ruido de cada altavoz de manera que sea el mismo para todos los altavoces.

Si se selecciona “MANUAL”, ajuste el nivel de salida de cada altavoz tal y como se enumera a continuación.

12. Mueva el cursor hasta “FRONT L” presionando el botón del cursor ▼. Esta unidad emitirá un ruido rosa (de energía constante por octava) por el altavoz frontal izquierdo.

Recuerde el nivel de este ruido y a continuación presione el botón del cursor ▼.

(Tenga en cuenta que se puede ajustar a cualquier nivel entre -12 y +12 dB en intervalos de 0,5 dB.)

Esta unidad emitirá ahora el ruido rosa por el altavoz central.

13. Por medio de los botones del cursor ◀ y ▶, ajuste el nivel de volumen del ruido del altavoz central de manera que sea el mismo que el del altavoz frontal izquierdo.

14. Presione de nuevo el botón del cursor ▼. Esta unidad emitirá ahora el ruido rosa por el altavoz frontal derecho.

15. Repita los pasos 13 y 14 para el altavoz frontal derecho y los demás hasta que todos los altavoces queden ajustados en el mismo nivel del volumen.

Después de completar esta parte de la configuración, presione el botón **OK/ENTER** para mover el cursor hasta “RETURN”.

Presione el botón **OK/ENTER** para ir a “2. SPKR SETUP”.

Notas:

- Los altavoces que se hayan ajustado en “NONE” en el menú SPEAKER SIZE no aparecerán.
- Aparecen el altavoz “SURR. BL” (envolvente trasero izquierdo) y el altavoz “SURR. B R” (envolvente trasero derecho) si en el menú SPEAKER SIZE hay configurados dos altavoces envolventes traseros.
- Aparece el altavoz “SURR. BACK” (envolvente trasero) si en el menú SPEAKER SIZE hay configurado un altavoz envolvente trasero.
- Para ajustar los niveles de los altavoces para fuentes de entrada de 7.1 canales, hace falta usar el submenú de entrada de 7.1 canales. (Véase la página 51)
- El altavoz SUB W se puede configurar entre -18 dB y +12 dB.

2-3 THX AUDIO SETUP (CONFIGURACIÓN DE THX AUDIO)

Puede ajustar el Advanced Speaker Array.

1. Seleccione “2. SPEAKER SETUP” en MAIN MENU.
2. Seleccione “THX AUDIO SETUP” con los botones de cursor ▲ o ▼.
3. Pulse el botón **OK/ENTER** para introducir la selección.



Disposición de altavoces avanzada (ASA, Advanced Speaker Array)

SURR. B SPKR: TOGETHER (Juntos), CLOSE (Próximos), o APART (Separados)

El mejor efecto ASA se produce cuando los altavoces envolventes traseros están juntos y orientados hacia el frente.

Si la distancia entre los altavoces envolventes traseros es:

- Menos de **12 pulg.** (30 cm): **TOGETHER**
- Más de **12 pulg.** (30 cm), y menos de **48 pulg.** (122 cm): **CLOSE**
- Más de **48 pulg.** (122 cm): **APART**

Tipo de altavoces y posicionamiento

Este diagrama muestra el posicionamiento deseado para los sistemas de altavoces de 7.1 canales utilizados en el modo ASA.

Durante la configuración del sistema, seleccione la distancia entre los altavoces envolventes traseros.

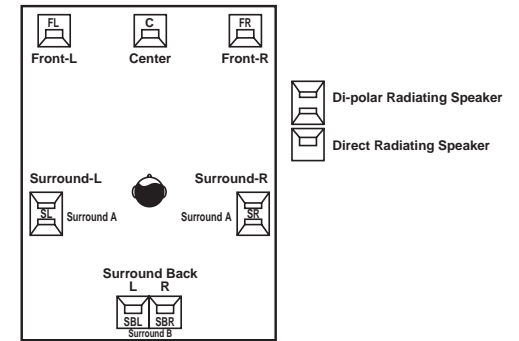

Nota:

- Si se configura **SURR. B = 1CH o NONE** en el menú SPEAKER SIZE, no se activará la disposición de altavoces avanzada.

Una vez completada esta parte de la configuración, mueva el cursor hasta “RETURN” con los botones del cursor ▲, ▼, ◀ y ▶ y presione el botón **OK/ENTER** para ir al menú 2. SPKR SETUP.

3 SURROUND SETUP (CONFIGURACIÓN DE ALTAVOCES ENVOLVENTES)

Este menú sirve para configurar los parámetros de los efectos envolventes para las distintas señales de entrada envolventes, de manera que se logre obtener en el sistema de altavoces el efecto de audio en vivo.

• **CHANNEL LEVEL:**

“3-1 CHANNEL LEVEL” (véase la página 51.)

• **CSII PARAMETER:**

“3-2 PLIIX MUSIC PARAMETER”
(véase la página 52.)

• **CSII PARAMETER:**

“3-3 CSII PARAMETER”
(véase la página 52.)

• **NEO:6 PARAMETER:**

“3-4 NEO:6 PARAMETER” (véase la página 52.)

1. Seleccione “3. SURR SETUP” desde el MAIN MENU con los botones de cursor ▲ o ▼, y presione el botón **OK/ENTER**.

2. Seleccione el menú que desee con los botones del cursor ▲ o ▼, y presione el botón **OK/ENTER**.

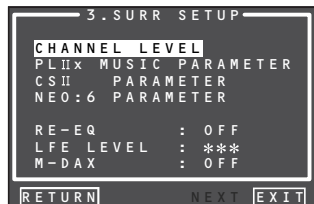

RE-EQ:

Activa y desactiva la función THX Cinema Re-EQ™.

Seleccione la función Cinema Re-EQ™ con el botón del cursor ◀ o ▶ para activarla.

LFE LEVEL:

Seleccione el nivel de salida de la señal LFE incluida en la señal Dolby Digital o en la señal DTS.

Seleccione “0 dB”, “-10 dB” o “OFF” con el botón del cursor ◀ o ▶.

M-DAX:

Seleccione el modo M-DAX deseado.

Seleccione “HIGH”, “LOW” u “OFF” con el botón de cursor 1 o 2. (Consulte la página 59)

Una vez completada esta parte de la configuración, mueva el cursor hasta “RETURN” con los botones del cursor ▲, ▼, ◀ y ▶ y presione el botón **OK/ENTER**.

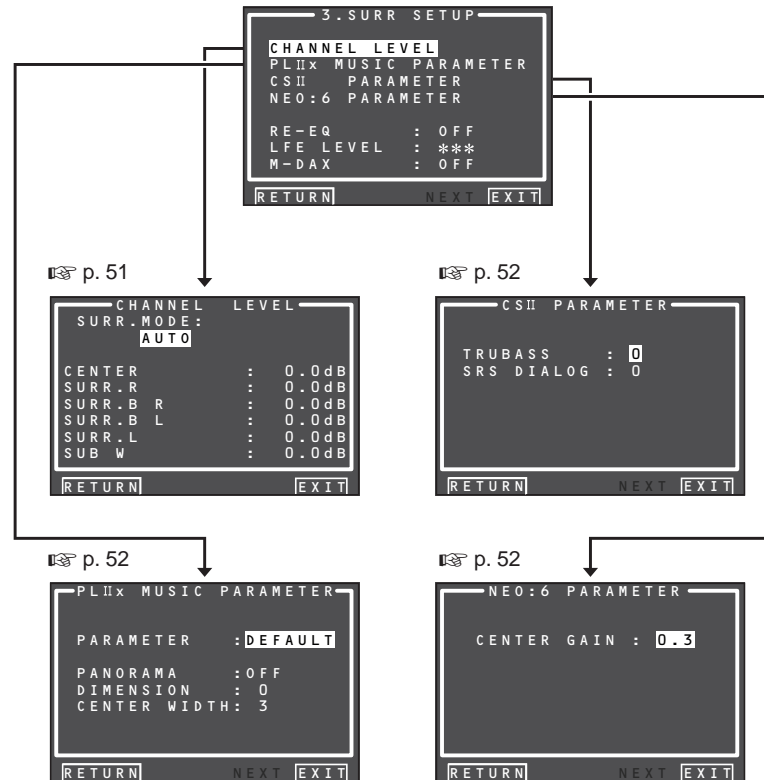

3-1 CHANNEL LEVEL

1. Seleccione “3. SURR SETUP” desde el MAIN MENU con los botones del cursor ▲ o ▼, y presione el botón **OK/ENTER**.
2. Seleccione “CHANNEL LEVEL” con los botones del cursor ▲ o ▼, y presione el botón **OK/ENTER**.
3. Ajuste el SURR. MODE con los botones del cursor ◀ o ▶.

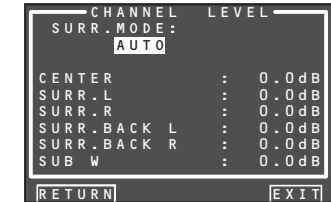

4. Seleccione el elemento del menú que desee con los botones del cursor ▲ o ▼, ajuste el nivel deseado con los botones del cursor ◀ o ▶, y presione el botón **OK/ENTER**.

SURROUND MODE:

El modo envolvente se puede ajustar por separado para los 3 modos.

1. Multi Ch STEREO
2. CSII
3. Otros

CHANNEL LEVEL

CENTER LEVEL:

Ajuste el nivel de efecto del altavoz central entre -12 y +12 a intervalos de 0,5.

- Si para la configuración del altavoz central en SPEAKER SIZE se ha seleccionado “NONE”, entonces no aparecerá esta configuración.

SURR L o R LEVEL:

Ajuste el nivel de efecto del altavoz envolvente entre -12 y +12 a intervalos de 0,5.

- Si para la configuración de los altavoces envolventes en SPEAKER SIZE se ha seleccionado “NONE”, entonces no aparecerá esta configuración.

SURR BACK L o R LEVEL:

Ajuste el nivel de efecto del altavoz envolvente trasero entre -12 y +12 a intervalos de 0,5.

- Si para la configuración de los altavoces envolventes traseros en SPEAKER SIZE se ha seleccionado “NONE”, entonces no aparecerá esta configuración.

SUB W LEVEL:

Ajuste el nivel de efecto del altavoz de subgraves entre **-18** y **+12** a intervalos de 0,5.

- Si para la configuración del altavoz de subgraves en **SPEAKER SIZE** se ha seleccionado **"NONE"**, entonces no aparecerá esta configuración.

Nota:

- La configuración en un modo distinto del estéreo multicanal o el CSII afectará al nivel de los altavoces tal y como se explica en la sección **"2-2 MANUAL SETUP"**.

Una vez completada esta parte de la configuración, mueva el cursor hasta **"RETURN"** con los botones del cursor **▲, ▼, ◀** y presione el botón **OK/ENTER** para ir al menú 3. SURR SETUP.

3-2 PLIIX (PRO LOGIC IIX) MUSIC PARAMETER (PARÁMETRO MUSICAL PLIIX)

El modo Pro LogicIIX-Music crea un ambiente envolvente rico a partir de fuentes estereofónicas tales como CDs. En este modo, esta unidad incluye tres mandos para ajustar con precisión el campo acústico como sigue.

1. Seleccione **"3. SURR SETUP"** en el MAIN MENU con los botones del cursor **▲** o **▼**, y presione el botón **OK/ENTER**.
2. Seleccione **"PLIIX MUSIC PARAMETER"** con los botones del cursor **▲** o **▼**.
3. Presione el botón **OK/ENTER** para introducir la selección.

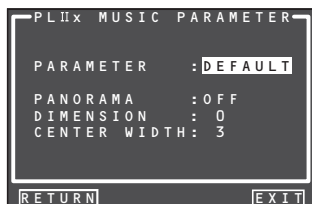

PARAMETER:

Seleccione **"DEFAULT"** o **"CUSTOM"** con los botones del cursor **◀** o **▶**.

Si se selecciona **"CUSTOM"**, se pueden ajustar los tres parámetros enumerados a continuación.

PANORAMA:

Seleccione la activación **"ON"** o la desactivación **"OFF"** del modo PANORAMA con los botones del cursor **◀** o **▶**.

El modo Panorama envuelve al oyente con el sonido de los altavoces frontal izquierdo y derecho para obtener una sensación de gran viveza.

DIMENSION:

Ajuste el nivel **"DIMENSION"** entre **-3** y **+3** a intervalos de 1 con los botones del cursor **◀** o **▶**.

Ajuste el campo acústico o bien hacia delante o bien hacia atrás.

Esto puede servir para lograr un balance más adecuado de todos los altavoces en ciertas grabaciones.

CENTER WIDTH:

Ajuste el nivel **"CENTER WIDTH"** entre **0** y **7** a intervalos de 1 con los botones del cursor **◀** o **▶**.

El modo Center width (Anchura central) permite extender gradualmente el sonido del canal central hacia los altavoces frontales izquierdo y derecho. En su configuración de mayor amplitud, todo el sonido del altavoz central se mezcla con el de los altavoces frontales izquierdo y derecho.

Este mando puede ayudar a conseguir un sonido más espacioso o una mejor integración con la imagen frontal.

Si para la configuración del altavoz central en el

menú **SPEAKER SIZE** se ha seleccionado **"NONE"**, no se podrá seleccionar esta configuración.

Una vez completada esta parte de la configuración, mueva el cursor hasta **"RETURN"** con los botones del cursor **▲, ▼, ◀** y presione el botón **OK/ENTER**.

3-3 CSII PARAMETER (PARÁMETRO CSII)

1. Seleccione **"3. SURR SETUP"** desde el MAIN MENU con los botones de cursor **▲** o **▼**, y presione el botón **OK/ENTER**.
2. Seleccione **"CS II PARAMETER"** con los botones del cursor **▲** o **▼**.
3. Presione el botón **OK/ENTER** para introducir la selección.

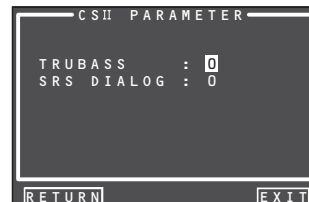

TRUBASS:

Ajuste el nivel **"TRUBASS"** entre **0** y **6** a intervalos de 1 con los botones del cursor **◀** o **▶**.

El efecto TRUBASS permite la emisión de sonido a una octava por debajo de la capacidad física real de los altavoces, generando unos graves más profundos e impactantes.

SRS DIALOG:

Ajuste el nivel **"SRS DIALOG"** entre **0** y **6** a intervalos de 1 con los botones del cursor **◀** o **▶**.

Con esta función se puede separar el diálogo de los efectos de sonido envolvente, permitiendo al oyente discernir con facilidad lo que dicen los actores.

Si para la configuración del altavoz central en el menú **SPEAKER SIZE** se ha seleccionado **"NONE"**, no se podrá seleccionar esta configuración.

Una vez completada esta parte de la configuración, mueva el cursor hasta **"RETURN"** con los botones del cursor **▲, ▼, ◀** y presione el botón **OK/ENTER**.

Nota:

- Este parámetro sólo puede ajustarse en el modo CSII.

3-4 NEO:6 PARAMETER (PARÁMETRO NEO:6)

El modo DTS NEO: 6 habilita una salida máxima de 6.1 canales con una entrada de sólo 2 canales. (También soporta la entrada de 5.1 canales.) Este modo expande la imagen acústica desde el canal central.

1. Seleccione **"3. SURR SETUP"** desde el MAIN MENU con los botones de cursor **▲** o **▼**, y presione el botón **OK/ENTER**.
2. Seleccione **"NEO:6 PARAMETER"** con los botones del cursor **▲** o **▼**.
3. Presione el botón **OK/ENTER** para introducir la selección.

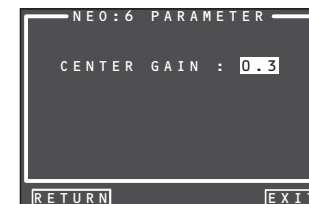

4. Ajuste el nivel **"CENTER GAIN"** entre 0,0 y 1,0 a intervalos de 0,1 con los botones del cursor **◀** o **▶**.

Una vez completada esta parte de la configuración, mueva el cursor hasta **"RETURN"** con los botones del cursor **▲, ▼, ◀** y presione el botón **OK/ENTER**.

Notas:

- Este parámetro sólo se puede configurar en el modo NEO:6- Music.
- Si para la configuración del altavoz central en el menú **SPEAKER SIZE** se ha seleccionado **"NONE"** esta configuración está inhabilitada.

4 VIDEO SETUP (CONFIGURACIÓN DE VÍDEO)

Las configuraciones de vídeo se realizan del modo siguiente:

1. Seleccione "4. VIDEO SETUP" en MAIN MENU con los botones de cursor ▲ / ▼ y presione el botón **OK/ENTER**.



2. Seleccione el menú deseado con los botones de cursor ▲ / ▼ y presione el botón **OK/ENTER**.

• VIDEO CONVERT (CONVERSIÓN DE VÍDEO)

"4-1 VIDEO CONVERT"

• TV-AUTO

Seleccione la función TV AUTO ON/OFF (Encendido/Apagado TV AUTO) para activarla o desactivarla con los botones de cursor ◀ ▶. (Consulte la página 66.)

• OSD INFO (INFORMACIÓN EN PANTALLA, OSD)

Seleccione la activación "ENABLE" o la desactivación "DISABLE" de la función de información OSD con los botones del cursor ◀ ▶.

Si se selecciona "ENABLE", esta unidad mostrará el estado de la función (Subir/bajar volumen, selección de entrada, etc.) en el monitor. Si no desea ver esta información, seleccione "DISABLE".

Nota:

- La información OSD no se transmite por la salida del monitor de HDMI y por vídeo componente. No obstante, la información OSD sí se transmite si la función de conversión de vídeo se utiliza para emitir señales de vídeo o de S-vídeo a la toma de salida del monitor de HDMI y vídeo componente. Para más detalles, consulte la sección "VIDEO CONVERT" en la página 59.

• IP CONVERT (CONVERSIÓN IP)

Seleccione la función IP CONVERT ON/OFF (Encendido/Apagado de CONVERSIÓN IP) para activarla o desactivarla con los botones de cursor ◀ ▶. (Consulte la página 59.)

• HDMI OUT

Esta configuración sirve para seleccionar la terminal de salida, HDMI 1 o HDMI 2, a la que se va a enviar la señal. Seleccione el destino de salida con los botones de cursor ◀ / ▶.

Para usar el mando a distancia (RC8001SR) para cambiar el ajuste HDMI OUT, presione el botón **AMP** y a continuación el botón > hasta que se muestre la segunda página. Después de que se muestre HDMI 1 o HDMI 2 en el mando a distancia, presione el botón **D3** o **D4** para cambiar entre ellas.

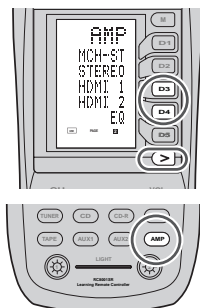

• COMPONENT OUT 2

(Esta función no está disponible en el SR7002.)

Esta configuración sirve para seleccionar la salida de las imágenes para la sala principal o de las imágenes para el sistema multisala por el terminal COMPONENT MONITOR OUT 2. Seleccione el destino de salida entre MAIN y MULTI con los botones de cursor ◀ / ▶.

Nota:

- Cuando está seleccionado MULTI, las señales de vídeo convertidas desde el terminal MONITOR OUT 2 no se emiten.

Una vez completada esta parte de la configuración, mueva el cursor hasta "RETURN" con los botones del cursor ▲, ▼, ◀ y ▶ y presione el botón **OK/ENTER**.

4-1 VIDEO CONVERT (CONVERSIÓN DE VÍDEO)

Esta unidad está equipada para convertir las señales de vídeo para salida de monitor. En esta sección se explica cómo configurar la conversión para cada tipo de entrada de vídeo.

1. Seleccione "4. VIDEO SETUP" en MAIN MENU con los botones de cursor ▲ / ▼ y presione el botón **OK/ENTER**.
2. Seleccione "VIDEO CONVERT" con los botones de cursor ▲ / ▼ y pulse el botón **OK/ENTER**.

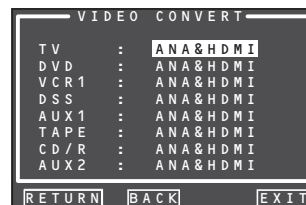

3. Seleccione "FUNCTION" con los botones de cursor ▲ / ▼ y ajuste el modo de conversión de vídeo con los botones de cursor ◀ / ▶.

ANA&HDMI:

Este modo permite la conversión tanto en sentido ascendente como descendente de señales de vídeo analógico (vídeo compuesto, S-Video, vídeo en componentes). Además, realiza la conversión ascendente de señal de vídeo analógico a HDMI. (No puede convertir en sentido descendente señales de vídeo digital HDMI a señales de vídeo analógicas.)

ANA ONLY:

Este modo permite la conversión tanto en sentido ascendente como descendente de señales de vídeo analógico (vídeo compuesto, S-Video, vídeo en componentes). No permite la conversión ascendente a HDMI.

OFF:

Este modo desactiva todas las funciones de conversión.

Nota:

- Para más detalles sobre la función de conversión de vídeo, consulte la página 59.

5 PREFERENCE

- **MULTI ROOM SETUP :**
"5-1 CONFIGURACIÓN DE MULTISALA"
(véase la página 55.)
- **DC TRIGGER SETUP :**
"5-2 CONFIGURACIÓN DEL ACTIVADOR DE CC"
(véase la página 55.)

1. Seleccione "5. PREFERENCE" en MAIN MENU con los botones de cursor ▲ o ▼ y presione el botón **OK/ENTER**.

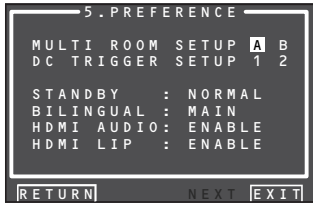

2. Seleccione el menú deseado con los botones de cursor ▲ o ▼ y presione el botón **OK/ENTER**.

STAND BY (MODO DE ESPERA):

Cuando está configurado en "ECONOMY", puede reducir el consumo de energía cuando la unidad está en modo de espera. Cuando se ha seleccionado "ECONOMY", "TV AUTO" y "RS-232C" están desactivados cuando la unidad está en modo de espera.

BILINGUAL (BILINGÜE):

En el modo bilingüe, la salida Dolby Digital y DTS está configurada en "MAIN" o "SUB". Seleccione "BILINGUAL" con los botones de cursor ◀ ▶ y luego seleccione **MAIN ↔ SUB ↔ MAIN+SUB** con los botones de cursor ◀ ▶.

HDMI AUDIO:

Esta configuración determina si reproducir la entrada de audio a las tomas HDMI a través de la unidad o emitirla a través de la unidad a un TV o proyector.

ENABLE: La entrada de audio a las tomas HDMI puede ser reproducida mediante la unidad.

En tal caso, las señales de audio no se emiten al televisor o proyector.

THROUGH: La entrada de audio a las tomas HDMI no se emite desde los terminales de altavoces de la unidad. Los datos de audio salen directamente al televisor o proyector. Esta configuración se utiliza para escuchar audio en un televisor multicanal, etc.

HDMI LIP (Corrección Lipsync automática):

Las señales de vídeo pueden tardar más en procesarse que las señales de audio, dependiendo del equipo de vídeo conectado.

Cuando la unidad está conectada a un televisor o proyector compatible con Corrección Lipsync Automática en HDMI 1.3a, el audio y el vídeo pueden sincronizarse automáticamente mediante esta función.

Utilice los botones de cursor ◀ ▶ para alternar entre ENABLE y DISABLE.

ENABLE: Corrección Lipsync Automática se utiliza para sincronizar audio y vídeo.

DISABLE: Desactiva esta función.

Nota:

- Esta función no está disponible cuando la unidad está conectada a un equipo incompatible con HDMI 1.3a o con Corrección Lipsync Automática. Para más detalles, compruebe el manual del usuario del equipo conectado.
- Si esta función no está disponible, puede utilizar la función de Lipsync normal para sincronizar audio y vídeo. (Consulte la página 66)

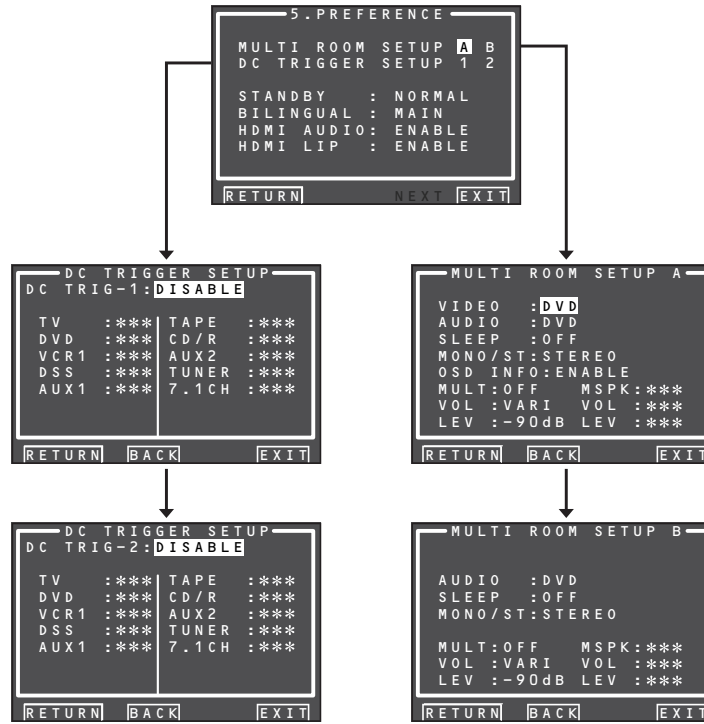

(El SR7002 no está equipada con la función MULTI ROOM SETUP B)

Una vez finalizada esta parte de la configuración, mueva el cursor a "RETURN" con los botones de cursor ▲, ▼, ◀ ▶ y presione el botón **OK/ENTER**.

5-1 MULTI ROOM SETUP (CONFIGURACIÓN DE MULTISALA)

El SR8002 tiene selectores de fuente, temporizadores de autoapagado y unidades de mando a distancia de salida multialtavoces para las otras dos salas del sistema multisala. (El SR7002 tiene solamente otra sala en el sistema multisala.) Estas funciones pueden configurarse desde este menú.

1. Seleccione "5. PREFERENCE" en MAIN MENU con los botones de cursor ▲ o ▼ y presione el botón **OK/ENTER**.
2. Seleccione "MULTI ROOM SETUP" con los botones de cursor ▲ o ▼ y seleccione "Room A" o "Room B" con los botones de cursor ◀ o ▶.
3. Presione el botón **OK/ENTER** para introducir la configuración.

La siguiente explicación muestra cómo utilizar MULTI ROOM A del sistema multisala. El ajuste de MULTI ROOM B no tiene la FUNCIÓN DE VÍDEO. (El SR7002 no tiene una configuración de MULTI ROOM B)



4. Seleccione el elemento deseado con el botón de cursor ▲ o ▼.

VIDEO:

Seleccione la fuente de vídeo de la salida multisala con los botones de cursor ◀ o ▶.

AUDIO:

Seleccione la fuente de audio de la salida multisala con los botones de cursor ◀ o ▶.

SLEEP (AUTOAPAGADO):

El modo de autoapagado está disponible cuando la opción multisala está activa, ajuste el tiempo con los botones de cursor ◀ o ▶. El temporizador de autoapagado puede configurarse hasta un máximo de 90 minutos en incrementos de 10 minutos.

MONO/ST:

Este modo permite cambiar la salida de audio al sistema multisala entre MONAURAL y STEREO, mediante los botones de cursor ◀ y ▶.

OSD INFO:

Con esta función, la información de pantalla se muestra en los televisores u otros dispositivos conectados cuando cambie las funciones de entrada. Seleccione "ENABLE" con los botones de cursor ◀ o ▶ para activar OSD INFO o "DISABLE" para desactivarlo. Seleccione "DISABLE" si no se necesita esta función.

MULTI (MULTISALA):

Para activar ("ON") o desactivar ("OFF") la salida de multisala con los botones de cursor ◀ o ▶.

MSPK (MULTIALTAVOCES):

Para activar ("ON") o desactivar ("OFF") la salida de altavoces con los botones de cursor ◀ o ▶.

VOL (CONFIGURACIÓN DE VOLUMEN):

Seleccione si el nivel de salida de multisala es variable o fijo, con los botones de cursor ◀ o ▶.

LEVEL (NIVEL DE VOLUMEN):

Ajuste el nivel de salida multisala con los botones de cursor ◀ o ▶. El volumen puede ajustarse entre -90 dB y 0 dB en incrementos de 1 dB.

Nota:

- Esta configuración puede modificarse cuando SURR B esté ajustado en "NONE" en el menú SPEAKER SIZE y "SPEAKER C" esté en posición "OFF" en el panel trasero. Cuando esta configuración no está disponible, aparece en pantalla "***".
- Si "VOLUME" está configurado en "FIXED", el nivel de salida multisala no puede ajustarse desde la sala A o B.
- MSPK no puede estar activado al mismo tiempo para la Sala A y la Sala B. Una vez finalizada esta parte de la configuración, mueva el cursor a "RETURN" con los botones de cursor ▲ o ▼ y presione el botón **OK/ENTER**.

5-2 DC TRIGGER SETUP (CONFIGURACIÓN DEL ACTIVADOR DE CC)

Esta unidad tiene dos tomas de control de activación de corriente continua (CC), que pueden utilizarse para enlazar con las funciones de entrada de la sala principal o del sistema multisala. Cada activador puede configurarse por separado.

1. Seleccione "5. PREFERENCE" en MAIN MENU con los botones de cursor ▲ o ▼ y presione el botón **OK/ENTER**.
2. Seleccione "DC TRIGGER SETUP 1 o 2" con los botones de cursor ▲, ▼, ◀ y ▶.
3. Pulse el botón **OK/ENTER** para introducir la selección.

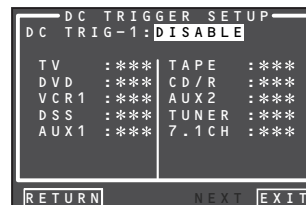

4. Puede seleccionar "MAIN ROOM", "MULTI ROOM A", "MULTI ROOM B", "REMOTE" o "DISABLE" con los botones de cursor ◀ o ▶. (El SR7002 no tiene una configuración de MULTI ROOM B)

Nota:

- REMOTE está disponible para el mando externo. El RC8001SR no puede utilizar la función.
5. Seleccione la fuente de entrada deseada con los botones de cursor ▲ o ▼.
 6. Ajuste en "ON" o en "OFF" con los botones de cursor ◀ o ▶.
 7. Una vez finalizada esta parte de la configuración, mueva el cursor a "RETURN" con los botones de cursor ▲ o ▼ y presione el botón **OK/ENTER**.

Nota:

- Cuando se seleccione una fuente de entrada situada en la sala seleccionada, la tensión se transmite al terminal de salida DC TRIGGER.

6 ACOUSTIC EQ (ECUALIZADOR ACÚSTICO)

Esta pantalla sirve para configurar el ecualizador y cambiar el modo de Ecualizador.

• PRESET G. EQ ADJ :

"6-1 PRESET G. EQ ADJ" (véase página 57.)

• CHECK AUTO (COMPROBACIÓN AUTOMÁTICA) 1 Y 2 :

"6-2 CHECK AUTO" (véase página 57.)

EQ MODE:

Hay cuatro modos de ecualizador para escoger: PRESET G. EQ que permite al usuario ajustar manualmente el ecualizador, y AUDYSSEY, FRONT y FLAT que ajustan automáticamente el ecualizador desde los resultados de medición de la función AUTO SETUP (consulte la página 46). Seleccione "OFF" cuando no desee utilizar un ecualizador.

AUDYSSEY:

Este modo ajusta las características de frecuencia de todos los altavoces para crear el mejor entorno de escucha para las características sonoras de la sala de escucha.

FRONT:

Este modo adapta las características de cada altavoz a las de los altavoces delanteros.

FLAT:

Este modo "aplana" las características de frecuencia de todos los altavoces. Es adecuado para la reproducción de música en multicanales, por ejemplo Dolby Digital y DTS.

PRESET:

Este modo ajusta el ecualizador gráfico que se configuró en PRESET G.EQ ADJ para ajustar las características de cada altavoz (véase página 57).

OFF:

El ecualizador gráfico no se utiliza.

1. Seleccione "6. ACOUSTIC EQ" en MAIN MENU con los botones de cursor ▲ o ▼ y presione el botón **OK/ENTER**.



2. Seleccione "EQ. MODE" con los botones de cursor ▲ o ▼.
3. Seleccione "FRONT", "FLAT", "AUDYSSEY", "PRESET" u "OFF" con los botones de cursor ◀ o ▶.

Una vez finalizada esta parte de la configuración, mueva el cursor a "RETURN" con los botones de cursor ▲, ▼, ◀ y ▶ y presione el botón **OK/ENTER**.

Para usar el mando a distancia (RC8001SR) para cambiar el MODO EQ, presione el botón **AMP** y a continuación el botón > hasta que se muestre la segunda página. Cuando se muestre EQ en el mando a distancia, presione el botón **EQ (D5)**.

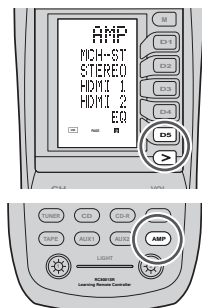

Cada vez que se presione este botón, el MODO EQ cambia del modo siguiente.

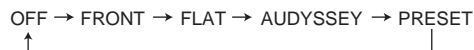

Notas:

- "FRONT", "FLAT" y "AUDYSSEY" pueden seleccionarse después de ejecutar la función AUTO SETUP.
- Si un altavoz que fue determinado como "NON" en la configuración automática es encendido manualmente, los modos "AUDYSSEY", "FRONT" y "FLAT" no podrán seleccionarse.
- El ecualizador se apaga cuando está configurado el modo Pure Direct, Source Direct, Dolby Headphone o Virtual.
- Los modos ACOUSTIC EQ no se utilizan durante la reproducción de señales Dolby TrueHD, Dolby Digital Plus, o DTS-HD.
- El control de tono está desactivado cuando se está utilizando un MODO EQ.

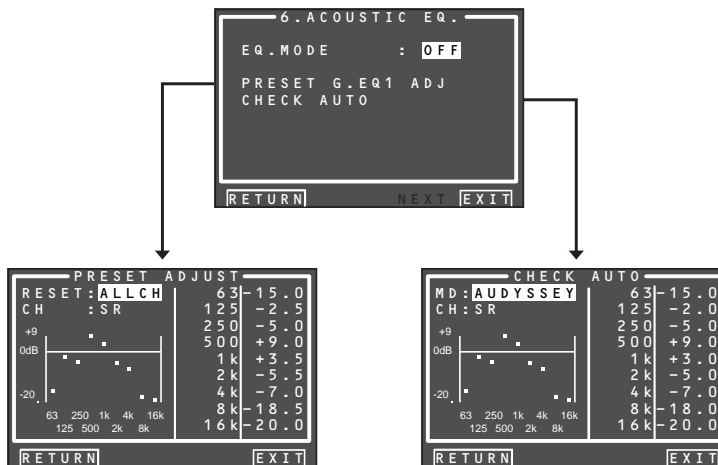

6-1 PRESET G. EQ ADJ

Estos modos le permiten ajustar un ecualizador gráfico de nueve bandas para cada uno de los siete canales.

1. Seleccione "6. ACOUSTIC EQ" en MAIN MENU con los botones de cursor ▲ o ▼ y presione el botón **OK/ENTER**.
2. Seleccione "PRESET G. EQ ADJ" con los botones de cursor ▲ o ▼.
3. Pulse el botón **OK/ENTER** para introducir la selección.



RESET:

Mediante los botones de cursor ◀ o ▶, seleccione el canal o los canales que desea reiniciar en el canal actualmente visualizado ("CH") o en todos los canales ("ALL"), y presione el botón **OK/ENTER** para introducir la configuración.

"ALL": Reinicia todos los canales.

"CH": Reinicia solamente el canal actualmente visualizado.

CH:

Seleccione el canal ("FL", "C", "FR", "SR", "SBR", "SBL" o "SL") para ajustar con los botones de cursor ◀ o ▶, y cambie al modo de ajuste con el botón de cursor ▼.

Frecuencia:

Seleccione la frecuencia deseada en el gráfico con los botones de cursor ◀ o ▶, y presione el botón **OK/ENTER** para introducir la selección. Ajuste el nivel con los botones de cursor ▲ o ▼. (Tenga en cuenta que esto puede ajustarse en cualquier nivel entre -20 y +9 dB, en incrementos de 0,5 dB.) Pase a la siguiente frecuencia con los botones de cursor ◀ o ▶ y ajuste el nivel.

Después de completar esta parte de la configuración, pulse el botón **OK/ENTER** para introducir las configuraciones. Mueva el cursor a "RETURN" con los botones de cursor ▲, ▼, ◀ y ▶ y pulse el botón **OK/ENTER**.

6-2 CHECK AUTO (COMPROBACIÓN AUTOMÁTICA)

Estos menús son para confirmar los resultados de la medición de ecualizador de función AUTO SETUP (AUDYSSEY, FRONT, FLAT).

1. Seleccione "6. ACOUSTIC EQ" en MAIN MENU con los botones de cursor ▲ o ▼ y presione el botón **OK/ENTER**.
2. Seleccione "CHECK AUTO" con los botones de cursor ▲ o ▼.
3. Pulse el botón **OK/ENTER** para introducir la selección.

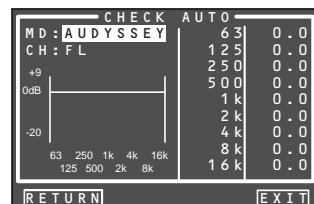

Seleccione MD (modo) con los botones de cursor ▲ / ▼ y a continuación el ecualizador deseado ("AUDYSSEY", "FRONT", "FLAT").

CH:

Seleccione el canal que desea comprobar con los botones de cursor ◀ o ▶.

Notas:

- La frecuencia no será exactamente la misma que en los modos Preset G. EQ.
- FL y FR no están indicados en el menú CHECK AUTO 2.

4. Una vez finalizada la comprobación, seleccione "RETURN" con los botones de cursor ▲ / ▼ y pulse el botón **OK/ENTER** para volver al menú "6. ACOUSTIC EQ".

FUNCIONAMIENTO BÁSICO (REPRODUCCIÓN)

SELECCIÓN DE UNA FUENTE DE ENTRADA

Antes de poder escuchar cualquier dispositivo de entrada, debe seleccionar primero la fuente de entrada en la unidad.

Ejemplo: DVD

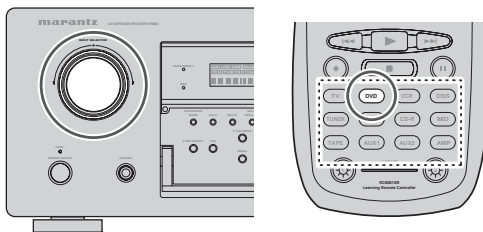

Para seleccionar DVD, utilice el mando **INPUT SELECTOR** del panel delantero o pulse el botón **DVD** del mando a distancia dos veces seguidas. Después de haber seleccionado DVD, simplemente encienda el lector DVD y reproduzca el DVD.

- Al cambiar la fuente de entrada, el nuevo nombre de entrada aparecerá momentáneamente como información OSD en la pantalla de vídeo. El nombre de entrada aparecerá también en la pantalla fluorescente del panel delantero.
- Si utiliza la función **FUNCTION RENAME** (consulte la página 44.), el nombre renombrado aparece en la pantalla.
- Al cambiar la entrada, esta unidad cambiará automáticamente al estado de entrada digital, modo envolvente, atenuación y modo nocturno, datos introducidos durante el proceso de configuración de dicha fuente.
- Cuando se selecciona una fuente de vídeo, la señal de vídeo seleccionada sale por el terminal **MONITOR OUT**.

SELECCIÓN DEL MODO ENVOLVENTE

Ejemplo: AUTO SURROUND

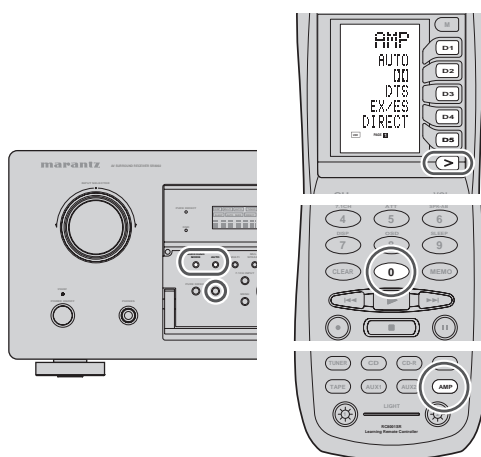

(Con la unidad)

Para seleccionar el modo autoenvolvente durante la reproducción, presione el botón **AUTO** en el panel frontal.

(Utilizando el mando a distancia)

Para seleccionar el modo autoenvolvente, presione el botón **AMP** y presione el botón **>** hasta que aparezca en pantalla **PAGE1**. Presione el botón **AUTO (D1)**.

- Para los modos envolventes, consulte "Modo envolvente" en la página 60.
- Para añadir el modo **THX** al modo envolvente automático (Auto Surround), pulse el botón **THX** de la unidad o el botón **THX** del mando a distancia.
- Para seleccionar un modo envolvente específico, presione el botón del modo envolvente individual en la página 1.2 del mando a distancia.

MENSAJE DE NORMALIZACIÓN DE DIÁLOGO

La normalización de diálogo (Dial Norm) es una función de Dolby Digital.

Cuando reproduzca software codificado en Dolby Digital, a veces podrá verse un breve mensaje en la pantalla FL que indicará "D-NORM X dB" (siendo X un valor numérico).

La normalización de diálogo sirve para comunicar que el material de origen ha sido grabado en un nivel superior o inferior al habitual.

Por ejemplo, si ve el siguiente mensaje: "D-NORM + 4 dB" en la pantalla FL, para mantener el nivel de salida general constante simplemente baje el control de volumen en 4 dB.

En otras palabras, el material de origen que usted está escuchando ha sido grabado en 4 dB por encima de lo habitual.

Si no ve un mensaje en la pantalla FL, entonces no es necesario ningún ajuste del control de volumen.

MODO NOCTURNO

Útil por las noches o cuando no es deseable un ruido elevado, este modo comprime la gama dinámica, haciendo más fácil oír un contenido de audio más suave sin incrementar el volumen general.

Tenga en cuenta que el efecto del modo nocturno está determinado por el contenido Dolby Digital. El modo nocturno puede no tener efecto con un contenido no compatible con esta función.

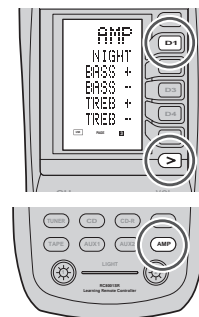

1. Para seleccionar este modo, presione el botón **AMP** del mando a distancia y a continuación presione el botón **>** hasta que aparezca **PAGE3**.
2. Cada vez que se presione el botón **NIGHT (D1)**, el modo cambia de acuerdo con las siguientes opciones indicadas en la parte delantera de la unidad.

- Modo **AUTO**

N I G H T A U T O

El modo **AUTO** está disponible cuando se decodifican señales Dolby TrueHD.

Cuando se activa el modo nocturno, se enciende "NIGHT" en la parte delantera de la unidad. (Véase página 9)

- Modo **NIGHT (nocturno) ACTIVADO**

N I G H T O N

El ajuste del modo nocturno en "ON" (Activado) comprime la gama dinámica solamente en Dolby Digital.

- Modo **NIGHT (nocturno) DESACTIVADO**

N I G H T O F F

AJUSTE DEL VOLUMEN PRINCIPAL

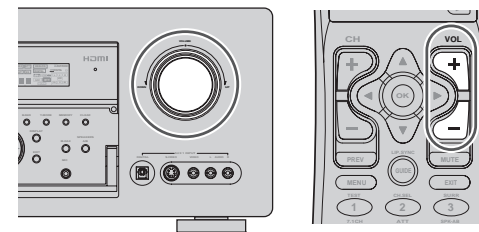

Ajuste el volumen en un nivel conveniente mediante el mando de control **VOLUME** del panel delantero o mediante los botones **VOL ▲ / ▼**.

Para subir el volumen, gire el mando **VOLUME** hacia la derecha o pulse el botón **VOL ▲** en el mando a distancia, para bajar el volumen, gire el mando a la izquierda o pulse el botón **VOL ▼** en el mando a distancia.

Notas:

- El volumen se puede ajustar en la escala de $-\infty$ a 18 dB, en pasos de 1 dB.
- No obstante, cuando el nivel del canal se ha ajustado según lo descrito en la página 51, si el volumen de cualquier canal está ajustado en +1 dB o más, el volumen no podrá ajustarse hasta los 18 dB. (En este caso, la escala de ajuste máximo del volumen es "18 dB - (valor máximo de nivel de canal)").

AJUSTE DEL CONTROL DE TONO (BASS Y TREBLE)

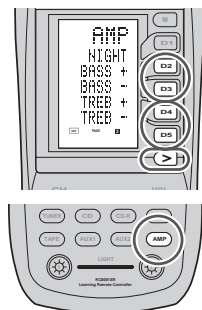

Durante una sesión de escucha, es posible que quiera ajustar el control de graves y agudos (Bass y Treble) para adaptarlos a sus preferencias de escucha o a la acústica de la sala.

(Con el mando a distancia)

Para ajustar el tono, pulse el botón **AMP** y el botón **>**, y se visualizará PAGE3.

Para ajustar el efecto de graves, pulse **BASS+** (D2) o **BASS-** (D3).

Para ajustar el efecto de agudos, pulse **TREB+** (D4) o **TREB-** (D5).

Notas:

- La función de control de tono no puede utilizarse en los Source Direct, Pure Direct, auriculares, modo Dolby Virtual Speaker, THX y 176,4/192 kHz PCM.
- La función de control del tono no está disponible cuando se está usando ACOUSTIC EQ.
- Además, el control de tono no está disponible durante la reproducción de Dolby TrueHD, Dolby Digital Plus o DTS-HD.

DESACTIVACIÓN TEMPORAL DEL SONIDO



Para silenciar temporalmente todas las salidas de altavoces, por ejemplo cuando se recibe una llamada telefónica, pulse el botón **MUTE** del panel delantero o el botón **MUTE** del mando a distancia. Esto interrumpirá la salida a todos los altavoces y a la toma de auriculares, pero no afectará a ninguna grabación o copia que pueda estar en marcha. Cuando el sistema está desactivado, en la pantalla aparece **"MUTE"**.

Para volver al funcionamiento normal, pulse de nuevo el botón **MUTE**.

USO DEL TEMPORIZADOR PARA DORMIR (SLEEP)

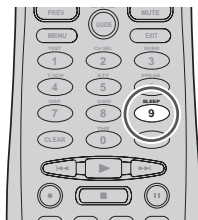

Para programar esta unidad para reposo automático, pulse el botón **SLEEP** del mando a distancia. Cada pulsación del botón aumentará el tiempo que transcurrirá antes de que se apague el equipo, en el orden siguiente.

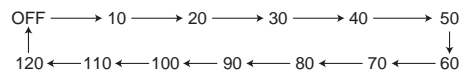

El tiempo de reposo se mostrará durante unos segundos en la pantalla del panel delantero, indicando el tiempo que falta hasta que transcurra el tiempo indicado.

Una vez transcurrido el tiempo de reposo programado, el equipo se apagará automáticamente.

Tenga en cuenta que el indicador **SLEEP** se encenderá en pantalla cuando la función de reposo esté programada.

Para cancelar la función de reposo, pulse el botón **SLEEP** hasta que la pantalla muestre **"SLEEP OFF"** y el indicador **SLEEP** desaparezca.

M-DAX (Marantz Dynamic Audio eXpander)

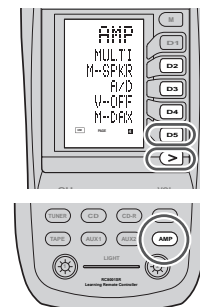

Esta función compensa el contenido de audio perdido en archivos de origen MP3 o AAC (por compresión con pérdida) durante la reproducción. Elija uno de los siguientes niveles para este efecto, según se desee. **"HIGH"**: Efecto más fuerte **"LOW"**: Efecto más débil **"OFF"**: Desactivado.

(Con el mando a distancia)

Cuando cambie al modo M-DAX, presione el botón **AMP** y a continuación el botón **>** hasta que se muestre PAGE 4.

Cuando se muestre **"M-DAX"** en el mando a distancia, presione el botón **M-DAX** (D5).

Cada vez que se presione este botón, M-DAX cambia del modo siguiente.

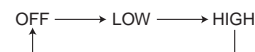

Notas:

- M-DAX es compatible con PCM (48 kHz o inferior) y fuentes analógicas de dos canales.
- La M-DAX no está disponible cuando se está usando Dolby Virtual Speaker.

VIDEO CONVERT (CONVERSIÓN DE VÍDEO)

CONVERSIÓN DE VÍDEO ANALÓGICO

Esta unidad está equipada para convertir las señales de vídeo para salida de monitor. Por este motivo, independientemente de la conexión (VIDEO, S-VIDEO, COMPONENT VIDEO) entre el dispositivo de reproducción y esta unidad, la escucha y el visionado son posibles con un cable individual e calidad superior entre el terminal **MONITOR OUT** de la unidad y el monitor.

CONVERSIÓN ASCENDENTE DE SEÑALES DE VÍDEO ANALÓGICO A HDMI

La función de conversión ascendente de esta unidad puede enviar las señales de vídeo analógico de entrada (para señales de vídeo en componentes de resolución 480i, 480p, 1080i y 720p, y resolución S-Video y vídeo (compuesto) de 480i) al terminal **HDMI MONITOR**.

Notas:

- La entrada de vídeo HDMI sale solamente al terminal **HDMI MONITOR OUT** de la unidad. Si conecta un dispositivo de reproducción, por ejemplo un lector DVD, a la toma de entrada HDMI, conecte el terminal **HDMI MONITOR OUT** de la unidad a un monitor de TV.
- Este modo no puede utilizarse en el terminal **REC out**.
- Este modo no puede utilizarse en reproducción de imagen fija, de avance y retroceso rápido en componente de vídeo.
- Si, cuando se intente utilizar la función de conversión de vídeo, esta unidad no puede sincronizar con el dispositivo de visualización, aparecerá **"NO SIGNAL"** en el monitor o se generará ruido; esta función no puede utilizarse. Todas estos síntomas son causados por incompatibilidad del equipo; no hay ningún problema con la unidad. Si sucede esto, configure **"VIDEO CONVERT"**, en el menú **"VIDEO SETUP"**, en **"DISABLE"**. A continuación, conecte la señal de entrada de vídeo al componente de visualización mediante el terminal **MONITOR OUT** bajo **VIDEO** y la señal de entrada de S-Video en el componente de visualización mediante el terminal **MONITOR OUT** bajo **S-VIDEO**.
- La función de conversión de vídeo controla constantemente las señales de vídeo de entrada y determina si las señales de entrada deben convertirse o no. No obstante, algunas señales de vídeo de entrada no pueden ser detectadas correctamente. Si sucede esto, configure **"VIDEO CONVERT"**, en el menú **"VIDEO SETUP"**, en **"DISABLE"**.
- Para un rendimiento óptimo del vídeo, THX recomienda el modo **"DISABLE"** de **"VIDEO CONVERT"**.

EJEMPLO DE CONEXIÓN

- Cuando se conecta un monitor al terminal HDMI MONITOR OUT de la unidad

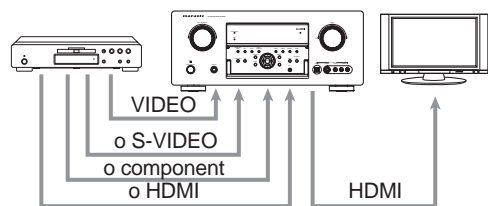

Notas:

- Si la resolución de la entrada de señal de vídeo en componentes desde el dispositivo de reproducción es diferente de 480i, 480p, 1080i o 720p, las imágenes no saldrán del terminal HDMI MONITOR OUT de la unidad.
- Si la resolución de la entrada de señal de S-Video o vídeo desde el dispositivo de reproducción es diferente de 480i, las imágenes no saldrán del terminal HDMI MONITOR OUT de la unidad.
- Cuando se conecta un monitor al terminal HDMI MONITOR OUT de la unidad

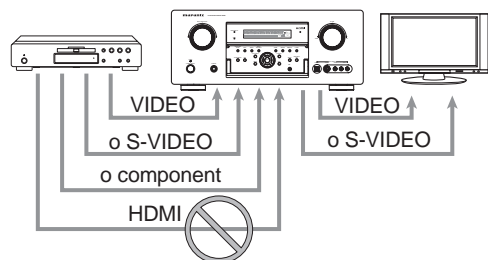

Notas:

- La entrada de señal de vídeo HDMI desde el dispositivo de reproducción no sale por los terminales VIDEO o S-VIDEO MONITOR OUT de la unidad.
- Si la resolución de la entrada de señal de vídeo en componentes desde el dispositivo de reproducción es distinta de 480i, no sale por los terminales VIDEO o S-VIDEO MONITOR OUT de la unidad.

- Cuando se conecta un monitor al terminal COMPONENT VIDEO MONITOR OUT de la unidad

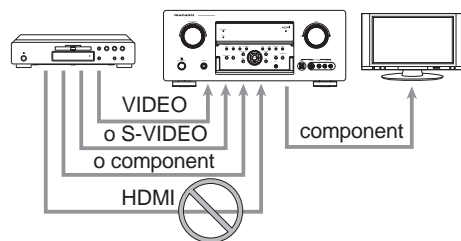

Notas:

- La entrada de señal de vídeo HDMI desde el dispositivo de reproducción no sale por el terminal COMPONENT VIDEO MONITOR OUT de la unidad.

Notas sobre el sistema de menús OSD:

- El menú de configuración puede visualizarse a través de todos los terminales de salida de vídeo ("HDMI", "COMPONENT", "S-VIDEO" y "VIDEO").
- La información en pantalla (OSD) llega solamente a los terminales VIDEO y S-VIDEO MONITOR OUT.

La información en pantalla (OSD) se emite también cuando la función de conversión de vídeo está activada y la entrada de señal de vídeo a la toma de entrada VIDEO o S-VIDEO de la unidad es convertida y emitida desde los terminales COMPONENT VIDEO o HDMI MONITOR OUT.

I/P CONVERT (CONVERSIÓN I/P)

El circuito de vídeo de la unidad está equipado con una función de conversión I/P. Cuando esta función está activada, las señales de vídeo analógico 480i (VIDEO, S-VIDEO o COMPONENT VIDEO) introducidas desde un dispositivo de reproducción pueden ser convertidas a 480p y progresivamente enviadas a los terminales COMPONENT VIDEO o HDMI MONITOR OUT de la unidad. (Para instrucciones de configuración, consulte la página 53.)

MODO ENVOLVENTE

Esta unidad está equipada con muchos modos de sonido envolvente. Estos modos de funcionamiento permiten reproducir una variedad de efectos de sonido envolvente, según el contenido de la fuente que se va a reproducir.

Los modos envolventes disponibles pueden estar limitados según la señal de entrada y la configuración de los altavoces.

La relación entre el modo envolvente seleccionado y la señal de entrada

El modo envolvente se selecciona con el selector de modo envolvente de la unidad o con el mando a distancia. No obstante, el sonido que se oye depende de la relación entre el modo envolvente seleccionado y la señal de entrada. Esa relación es la siguiente:

Modo Envolvente	Señal de entrada	Decodificación	Canal de salida					Pantalla de información frontal		
			L/R	C	SL SR	SBL SBR	SubW	Indicadores de formato de señal	Estado de canal	
AUTO	Dolby Surr.EX	Dolby Digital EX	○	○	○	○	○	□ DIGITAL EX	L, C, R, SL, SR, S, LFE	
	Dolby D (5.1ch)	Dolby Digital 5.1	○	○	○	-	-	□ DIGITAL	L, C, R, SL, SR, LFE	
	Dolby D (2ch)	Dolby Digital 2.0	○	-	-	-	○	□ DIGITAL	L, R	
	Dolby D (2ch Surr)	Pro Logic IIx movie	○	○	○	○	○	□ DIGITAL □ SURROUND	L, R, S	
	Dolby Digital Plus (5.1ch)	Dolby Digital +	○	○	○	-	○	□ DIGITAL	L, C, R, SL, SR, LFE	
	Dolby Digital Plus (6.1ch)	Dolby Digital +	○	○	○	○	○	□ DIGITAL	L, C, R, SL, SR, S, LFE	
	Dolby Digital Plus (7.1)	Dolby Digital +	○	○	○	○	○	□ DIGITAL	L, C, R, SL, SR, S, LFE	
	Dolby TrueHD (5.1ch)	Dolby TrueHD	○	○	○	-	○	□ DIGITAL	Depend on speaker setup	
	Dolby TrueHD (6.1ch)	Dolby TrueHD	○	○	○	○	○	□ DIGITAL	Depend on speaker setup	
	Dolby TrueHD (7.1ch)	Dolby TrueHD	○	○	○	○	○	□ DIGITAL	Depend on speaker setup	
	DTS-ES	DTS-ES	○	○	○	○	○	dis. ES	L, C, R, SL, SR, S, LFE	
	DTS 96/24	DTS-96/24	○	○	○	-	○	dis. 96/24	L, C, R, SL, SR, LFE	
	DTS (5.1ch)	DTS 5.1	○	○	○	-	○	dis	L, C, R, SL, SR, LFE	
	DTS-HD (5.1)	DTS-HD	○	○	○	-	○	dis	L, C, R, SL, SR, LFE	
	DTS-HD (6.1)	DTS-HD	○	○	○	○	○	dis	L, C, R, SL, SR, S, LFE	
	DTS-HD (7.1)	DTS-HD	○	○	○	○	○	dis	L, C, R, SL, SR, S, LFE	
	Multi Ch-PCM	Multi Ch-PCM	○	○	○	-	○	PCM	L, C, R, SL, SR, LFE	
	Multi Ch-PCM 96kHz	Multi Ch-PCM 96kHz	○	○	○	-	○	PCM	L, C, R, SL, SR, LFE	
	SA-CD (5.1ch)	Multi Ch-PCM	○	○	○	-	○	DSD	L, C, R, SL, SR, LFE	
	SA-CD (2ch)	PCM (Stereo)	○	-	-	-	○	DSD	L, R	
	PCM (Audio)	PCM (Stereo)	○	-	-	-	○	PCM	L, R	
	PCM 96kHz	PCM (Stereo 96kHz)	○	-	-	-	○	PCM	L, R	
	HDCCD	HDCCD	○	-	-	-	○	PCM, HDCCD	L, R	
	Analog	Stereo	○	-	-	-	○	ANALOG	-	
	7.1ch input	Multi Ch	○	○	○	○	○	ANALOG	-	
	SOURCE DIRECT PURE DIRECT	Dolby Surr.EX	Dolby Digital EX	○	○	○	○	○	□ DIGITAL EX	L, C, R, SL, SR, S, LFE
		Dolby D (5.1ch)	Dolby Digital 5.1	○	○	○	-	-	□ DIGITAL	L, C, R, SL, SR, LFE
Dolby D (2ch)		Dolby Digital 2.0	○	-	-	-	○	□ DIGITAL	L, R	
Dolby D (2ch Surr)		Pro Logic IIx movie	○	○	○	○	○	□ DIGITAL □ SURROUND	L, R, S	
Dolby Digital Plus (5.1)		Dolby Digital +	○	○	○	-	○	□ DIGITAL	L, C, R, SL, SR, LFE	
Dolby Digital Plus (6.1)		Dolby Digital +	○	○	○	○	○	□ DIGITAL	L, C, R, SL, SR, S, LFE	
Dolby Digital Plus (7.1)		Dolby Digital +	○	○	○	○	○	□ DIGITAL	L, C, R, SL, SR, S, LFE	
Dolby TrueHD (5.1)		Dolby TrueHD	○	○	○	-	○	□ DIGITAL	Depend on speaker setup	
Dolby TrueHD (6.1)		Dolby TrueHD	○	○	○	○	○	□ DIGITAL	Depend on speaker setup	
Dolby TrueHD (7.1)		Dolby TrueHD	○	○	○	○	○	□ DIGITAL	Depend on speaker setup	
DTS-ES		DTS-ES	○	○	○	○	○	dis. ES	L, C, R, SL, SR, S, LFE	
DTS 96/24		DTS-96/24	○	○	○	-	○	dis. 96/24	L, C, R, SL, SR, LFE	
DTS (5.1ch)		DTS 5.1	○	○	○	-	○	dis	L, C, R, SL, SR, LFE	
DTS-HD (5.1)		DTS-HD	○	○	○	-	○	dis	L, C, R, SL, SR, LFE	
DTS-HD (6.1)		DTS-HD	○	○	○	○	○	dis	L, C, R, SL, SR, S, LFE	
DTS-HD (7.1)		DTS-HD	○	○	○	○	○	dis	L, C, R, SL, SR, S, LFE	
Multi Ch-PCM		Multi Ch-PCM	○	○	○	-	○	PCM	L, C, R, SL, SR, LFE	
Multi Ch-PCM 96kHz		Multi Ch-PCM 96kHz	○	○	○	-	○	PCM	L, C, R, SL, SR, LFE	
SA-CD (5.1ch)		SA-CD (5.1ch)	○	○	○	-	○	DSD	L, C, R, SL, SR, LFE	
SA-CD (2ch)		SA-CD (2ch)	○	-	-	-	○	DSD	L, R	
PCM (Audio)		PCM (Stereo)	○	-	-	-	○	PCM	L, R	
PCM 96kHz		PCM (Stereo 96kHz)	○	-	-	-	○	PCM	L, R	
HDCCD		HDCCD	○	-	-	-	○	PCM, HDCCD	L, R	
Analog		Stereo	○	-	-	-	○	ANALOG	-	
7.1ch input		Multi Ch	○	○	○	○	○	ANALOG	-	
EX/ES		Dolby Surr.EX	Dolby Digital EX	○	○	○	○	○	□ DIGITAL EX	L, C, R, SL, SR, S, LFE
		Dolby D (5.1ch)	Dolby Digital EX	○	○	○	○	○	□ DIGITAL	L, C, R, SL, SR, LFE
	Dolby Digital Plus (5.1)	Dolby Digital +	○	○	○	○	○	□ DIGITAL	L, C, R, SL, SR, LFE	
	Dolby TrueHD (5.1)	Dolby TrueHD	○	○	○	○	○	□ DIGITAL	Depend on speaker setup	
	DTS-ES	DTS-ES	○	○	○	○	○	dis. ES	L, C, R, SL, SR, S, LFE	
	DTS (5.1ch)	DTS-ES	○	○	○	○	○	dis	L, C, R, SL, SR, LFE	
	Multi-PCM	Multi Ch-PCM + Dolby Digital EX	○	○	○	○	○	PCM	L, C, R, SL, SR, LFE	
	SA-CD (5.1ch)	Multi Ch-PCM + Dolby Digital EX	○	○	○	○	○	DSD	L, C, R, SL, SR, LFE	

Modo Envolvente	Señal de entrada	Decodificación	Canal de salida					Pantalla de información frontal		
			L/R	C	SL	SBL	SBR	SubW	Indicadores de formato de señal	Estado de canal
DOLBY (PLIIx movie) (PLIIx music) (PLIIx game)	Dolby Surr.EX	Dolby Digital EX	○	○	○	-	○	DD DIGITAL EX	L, C, R, SL, SR, S, LFE	
	Dolby D (5.1ch)	Dolby Digital 5.1	○	○	○	-	○	DD DIGITAL	L, C, R, SL, SR, LFE	
	Dolby D (5.1ch)	Dolby Digital 5.1 + PLIIx	○	○	○	○	○	DD DIGITAL	L, C, R, SL, SR, LFE	
	Dolby D (2ch)	Pro Logic IIx	○	○	○	○	○	DD DIGITAL	L, R	
	Dolby D (2ch Surr)	Pro Logic IIx	○	○	○	○	○	DD DIGITAL DD SURROUND	L, R, S	
	Dolby Digital Plus (5.1)	DolbyDigital +	○	○	○	-	○	DD DIGITAL	L, C, R, SL, SR, LFE	
	Dolby Digital Plus (6.1)	DolbyDigital +	○	○	○	○	○	DD DIGITAL	L, C, R, SL, SR, S, LFE	
	Dolby Digital Plus (7.1)	DolbyDigital +	○	○	○	○	○	DD DIGITAL	L, C, R, SL, SR, S, LFE	
	Dolby TrueHD (5.1)	Dolby TrueHD	○	○	○	-	○	DD DIGITAL	Depend on speaker setup	
	Dolby TrueHD (6.1)	Dolby TrueHD	○	○	○	○	○	DD DIGITAL	Depend on speaker setup	
	Dolby TrueHD (7.1)	Dolby TrueHD	○	○	○	○	○	DD DIGITAL	Depend on speaker setup	
	Multi Ch-PCM	Multi Ch-PCM + PLIIx	○	○	○	○	○	PCM	L, C, R, SL, SR, LFE	
	SA-CD (5.1ch)	Multi Ch-PCM + PLIIx	○	○	○	○	○	DSD	L, C, R, SL, SR, LFE	
	SA-CD (2ch)	Pro Logic IIx	○	○	○	○	○	DSD	L, R	
	PCM (Audio)	Pro Logic IIx	○	○	○	○	○	PCM	L, R	
	HDCD	Pro Logic IIx	○	○	○	○	○	PCM, HDCD	L, R	
	Analog	Pro Logic IIx	○	○	○	○	○	ANALOG	-	
	DTS (Neo:6 Cinema) (Neo:6 Music)	DTS-ES	DTS 5.1	○	○	○	-	○	ds, ES	L, C, R, SL, SR, S, LFE
		DTS 96/24	DTS-96/24	○	○	○	-	○	ds 96/24	L, C, R, SL, SR, LFE
		DTS (5.1ch)	DTS 5.1	○	○	○	-	○	ds	L, C, R, SL, SR, LFE
DTS-HD(5.1)		DTS-HD	○	○	○	-	○	ds	L, C, R, SL, SR, LFE	
DTS-HD(6.1)		DTS-HD	○	○	○	○	○	ds	L, C, R, SL, SR, S, LFE	
DTS-HD(7.1)		DTS-HD	○	○	○	○	○	ds	L, C, R, SL, SR, S, LFE	
Dolby D (2ch)		Neo:6	○	○	○	○	○	DD DIGITAL	L, R	
Dolby D (2ch Surr)		Neo:6	○	○	○	○	○	DD DIGITAL DD SURROUND	L, R, S	
SA-CD (2ch)		Neo:6	○	○	○	○	○	DSD	L, R	
PCM (Audio)		Neo:6	○	○	○	○	○	PCM	L, R	
HDCD		Neo:6	○	○	○	○	○	PCM, HDCD	L, R	
Analog		Neo:6	○	○	○	○	○	ANALOG	-	
CSII Cinema CSII Music CSII Mono		Dolby D (2ch)	CSII	○	○	○	○	○	DD DIGITAL	L, R
		Dolby D (2ch Surr)	CSII	○	○	○	○	○	DD DIGITAL DD SURROUND	L, R, S
		SA-CD (2ch)	CSII	○	○	○	○	○	DSD	L, R
	PCM (Audio)	CSII	○	○	○	○	○	PCM	L, R	
	HDCD	CSII	○	○	○	○	○	PCM, HDCD	L, R	
	Analog	CSII	○	○	○	○	○	ANALOG	-	
	STEREO	Dolby Surr.EX	Stereo	○	-	-	-	○	DD DIGITAL EX	L, C, R, SL, SR, S, LFE
		Dolby D (5.1ch)	Stereo	○	-	-	-	○	DD DIGITAL	L, C, R, SL, SR, LFE
Dolby D (2ch)		Stereo	○	-	-	-	○	DD DIGITAL	L, R	
Dolby D (2ch Surr)		Stereo	○	-	-	-	○	DD DIGITAL DD SURROUND	L, R, S	
Dolby Digital Plus (5.1)		Stereo	○	-	-	-	○	DD DIGITAL	L, C, R, SL, SR, LFE	
Dolby Digital Plus (6.1)		Stereo	○	-	-	-	○	DD DIGITAL	L, C, R, SL, SR, S, LFE	
Dolby Digital Plus (7.1)		Stereo	○	-	-	-	○	DD DIGITAL	L, C, R, SL, SR, S, LFE	
Dolby TrueHD (5.1)		Stereo	○	-	-	-	○	DD DIGITAL	Depend on speaker setup	
Dolby TrueHD (6.1)		Stereo	○	-	-	-	○	DD DIGITAL	Depend on speaker setup	
Dolby TrueHD (7.1)		Stereo	○	-	-	-	○	DD DIGITAL	Depend on speaker setup	
DTS-ES		Stereo	○	-	-	-	○	ds, ES	L, C, R, SL, SR, S, LFE	
DTS 96/24		Stereo	○	-	-	-	○	ds 96/24	L, C, R, SL, SR, LFE	
DTS (5.1ch)		Stereo	○	-	-	-	○	ds	L, C, R, SL, SR, LFE	
DTS-HD (5.1)		Stereo	○	-	-	-	○	ds	L, C, R, SL, SR, LFE	
DTS-HD (6.1)		Stereo	○	-	-	-	○	ds	L, C, R, SL, SR, S, LFE	
DTS-HD (7.1)		Stereo	○	-	-	-	○	ds	L, C, R, SL, SR, S, LFE	
Multi Ch-PCM		Stereo	○	-	-	-	○	PCM	L, C, R, SL, SR, LFE	
Multi Ch-PCM 96kHz		Stereo	○	-	-	-	○	PCM	L, C, R, SL, SR, LFE	
SA-CD (5.1ch)		Stereo	○	-	-	-	○	DSD	L, C, R, SL, SR, LFE	
SA-CD (2ch)		Stereo	○	-	-	-	○	DSD	L, R	
PCM (Audio)	Stereo	○	-	-	-	○	PCM	L, R		
PCM 96kHz	Stereo	○	-	-	-	○	PCM	L, R		
HDCD	Stereo	○	-	-	-	○	PCM, HDCD	L, R		
Analog	Stereo	○	-	-	-	○	ANALOG	-		
Dolby Virtual Speaker	Dolby Surr.EX	Dolby Virtual Speaker	○	-	-	-	○	DD DIGITAL EX	L, C, R, SL, SR, S, LFE	
	Dolby D (5.1ch)	Dolby Virtual Speaker	○	-	-	-	○	DD DIGITAL	L, C, R, SL, SR, LFE	
	Dolby D (2ch)	Dolby Virtual Speaker	○	-	-	-	○	DD DIGITAL	L, R	
	Dolby D (2ch Surr)	Dolby Virtual Speaker	○	-	-	-	○	DD DIGITAL DD SURROUND	L, R, S	
	DTS-ES	Dolby Virtual Speaker	○	-	-	-	○	ds, ES	L, C, R, SL, SR, S, LFE	
	DTS 96/24	Dolby Virtual Speaker	○	-	-	-	○	ds 96/24	L, C, R, SL, SR, LFE	
	DTS (5.1ch)	Dolby Virtual Speaker	○	-	-	-	○	ds	L, C, R, SL, SR, LFE	
	Multi Ch-PCM	Dolby Virtual Speaker	○	-	-	-	○	PCM	L, C, R, SL, SR, LFE	
	SA-CD (5.1ch)	Dolby Virtual Speaker	○	-	-	-	○	DSD	L, C, R, SL, SR, LFE	
	SA-CD (2ch)	Dolby Virtual Speaker	○	-	-	-	○	DSD	L, R	
	PCM (Audio)	Dolby Virtual Speaker	○	-	-	-	○	PCM	L, R	
	HDCD	Dolby Virtual Speaker	○	-	-	-	○	PCM, HDCD	L, R	
	Analog	Dolby Virtual Speaker	○	-	-	-	○	ANALOG	-	
	Multi Ch. Movie Music (O): Movie mode only.	Dolby Surr.EX	Dolby Digital EX	○	(O)	○	○	○	DD DIGITAL EX	L, C, R, SL, SR, S, LFE
		Dolby D (5.1ch)	Dolby Digital 5.1	○	(O)	○	-	○	DD DIGITAL	L, C, R, SL, SR, LFE
Dolby D (2ch)		Multi Channel	○	(O)	○	○	○	DD DIGITAL	L, R	
Dolby D (2ch Surr)		Multi Channel	○	(O)	○	○	○	DD DIGITAL DD SURROUND	L, R, S	

Modo Envolvente	Señal de entrada	Decodificación	Canal de salida					Pantalla de información frontal			
			L/R	C	SL	SBL	SBR	SubW	Indicadores de formato de señal	Estado de canal	
Multi Ch. Movie Music (O): Movie mode only. Dolby H.P	DTS-ES	DTS-ES	○	(O)	○	○	○	○	ds, ES	L, C, R, SL, SR, S, LFE	
	DTS 96/24	DTS-96/24	○	(O)	○	-	○	○	ds 96/24	L, C, R, SL, SR, LFE	
	DTS (5.1ch)	DTS 5.1	○	(O)	○	-	○	○	ds	L, C, R, SL, SR, LFE	
	Multi Ch-PCM	Multi Ch-PCM	○	(O)	○	-	○	○	PCM	L, C, R, SL, SR, LFE	
	Multi Ch-PCM 96kHz	Multi Ch-PCM 96kHz	○	(O)	○	-	○	○	PCM	L, C, R, SL, SR, LFE	
	SA-CD (5.1ch)	Multi Ch-PCM	○	(O)	○	-	○	○	DSD	L, C, R, SL, SR, LFE	
	SA-CD (2ch)	Multi Channel	○	(O)	○	○	○	○	DSD	L, R	
	PCM (Audio)	Multi Channel	○	(O)	○	○	○	○	PCM	L, R	
	HDCD	Multi Channel	○	(O)	○	○	○	○	PCM, HDCD	L, R	
	Analog	Multi Channel	○	(O)	○	○	○	○	ANALOG	-	
	Dolby Surr.EX	Dolby H.P	○	-	-	-	-	-	DD DIGITAL EX	L, C, R, SL, SR, S, LFE	
	Dolby D (5.1ch)	Dolby H.P	○	-	-	-	-	-	DD DIGITAL	L, C, R, SL, SR, LFE	
	Dolby D (2ch)	Dolby H.P	○	-	-	-	-	-	DD DIGITAL	L, R	
	Dolby D (2ch Surr)	Dolby H.P	○	-	-	-	-	-	DD DIGITAL DD SURROUND	L, R, S	
	Dolby Digital Plus (5.1)	Stereo	○	-	-	-	-	○	DD DIGITAL	L, C, R, SL, SR, LFE	
	Dolby Digital Plus (6.1)	Stereo	○	-	-	-	-	○	DD DIGITAL	L, C, R, SL, SR, S, LFE	
	Dolby Digital Plus (7.1)	Stereo	○	-	-	-	-	○	DD DIGITAL	L, C, R, SL, SR, S, LFE	
	Dolby TrueHD (5.1)	Stereo	○	-	-	-	-	○	DD DIGITAL	Depend on speaker setup	
	Dolby TrueHD (6.1)	Stereo	○	-	-	-	-	○	DD DIGITAL	Depend on speaker setup	
	Dolby TrueHD (7.1)	Stereo	○	-	-	-	-	○	DD DIGITAL	Depend on speaker setup	
DTS-ES	Dolby H.P	○	-	-	-	-	-	ds, ES	L, C, R, SL, SR, S, LFE		
DTS 96/24	Dolby H.P	○	-	-	-	-	-	ds 96/24	L, C, R, SL, SR, LFE		
DTS (5.1ch)	Dolby H.P	○	-	-	-	-	-	ds	L, C, R, SL, SR, LFE		
DTS-HD (5.1)	Stereo	○	-	-	-	-	○	ds	L, C, R, SL, SR, LFE		
DTS-HD (6.1)	Stereo	○	-	-	-	-	○	ds	L, C, R, SL, SR, S, LFE		
DTS-HD (7.1)	Stereo	○	-	-	-	-	○	ds	L, C, R, SL, SR, S, LFE		
Multi Ch-PCM	Dolby H.P	○	-	-	-	-	-	PCM	L, C, R, SL, SR, LFE		
SA-CD (5.1ch)	Dolby H.P	○	-	-	-	-	-	DSD	L, C, R, SL, SR, LFE		
SA-CD (2ch)	Dolby H.P	○	-	-	-	-	-	DSD	L, R		
PCM (Audio)	Dolby H.P	○	-	-	-	-	-	PCM	L, R		
HDCD	Dolby H.P	○	-	-	-	-	-	PCM, HDCD	L, R		
Analog	Dolby H.P	○	-	-	-	-	-	ANALOG	-		
THX (AUTO)	Dolby Surr.EX	Dolby Digital + THX Surround EX	○	○	○	○	○	○	DD DIGITAL EX	L, C, R, SL, SR, S, LFE	
	Dolby D (5.1ch)	Dolby Digital 5.1+ THX 5.1	○	○	○	-	○	○	DD DIGITAL	L, C, R, SL, SR, LFE	
	Dolby D (2ch)	Pro Logic IIx movie + THX	○	○	○	○	○	○	DD DIGITAL	L, R	
	Dolby D (2ch Surr)	Pro Logic IIx movie + THX	○	○	○	○	○	○	DD DIGITAL DD SURROUND	L, R, S	
	DTS-ES	DTS-ES + THX	○	○	○	○	○	○	ds, ES	L, C, R, SL, SR, S, LFE	
	DTS (5.1ch)	DTS + THX 5.1	○	○	○	-	○	○	ds	L, C, R, SL, SR, LFE	
	Multi Ch-PCM	Multi Ch-PCM + THX5.1	○	○	○	-	○	○	PCM	L, C, R, SL, SR, LFE	
	SA-CD (5.1ch)	Multi Ch-PCM + THX5.1	○	○	○	-	○	○	DSD	L, C, R, SL, SR, LFE	
	SA-CD (2ch)	Pro Logic IIx movie + THX	○	○	○	○	○	○	DSD	L, R	
	PCM (Audio)	Pro Logic IIx movie + THX	○	○	○	○	○	○	PCM	L, R	
	HDCD	Pro Logic IIx movie + THX	○	○	○	○	○	○	PCM, HDCD	L, R	
	Analog	Pro Logic IIx movie + THX	○	○	○	○	○	○	ANALOG	-	
	THX Select2 (THX EX) (THX Cinema) (THX Music) (THX Games)	Dolby Surr.EX	Dolby Digital + THX Surround EX	○	○	○	○	○	○	DD DIGITAL EX	L, C, R, SL, SR, S, LFE
	Dolby D (5.1ch)	Dolby Digital 5.1+ THX Select2 Cinema	○	○	○	○	○	○	DD DIGITAL	L, C, R, SL, SR, LFE	
	Dolby D (2ch)	Pro Logic IIx movie + THX	○	○	○	○	○	○	DD DIGITAL	L, R	
Dolby D (2ch Surr)	Pro Logic IIx movie + THX	○	○	○	○	○	○	DD DIGITAL DD SURROUND	L, R, S		
DTS-ES	DTS-ES + THX	○	○	○	○	○	○	ds, ES	L, C, R, SL, SR, S, LFE		
DTS (5.1ch)	DTS + THX Select2 Cinema	○	○	○	○	○	○	ds	L, C, R, SL, SR, LFE		
Multi Ch-PCM	Multi Ch-PCM + THX Select2 Cinema	○	○	○	○	○	○	PCM	L, C, R, SL, SR, LFE		
SA-CD (5.1ch)	Multi Ch-PCM + THX Select2 Cinema	○	○	○	○	○	○	DSD	L, C, R, SL, SR, LFE		
SA-CD (2ch)	Pro Logic IIx movie + THX	○	○	○	○	○	○	DSD	L, R		
PCM (Audio)	Pro Logic IIx movie + THX	○	○	○	○	○	○	PCM	L, R		
HDCD	Pro Logic IIx movie + THX	○	○	○	○	○	○	PCM, HDCD	L, R		
Analog	Pro Logic IIx movie + THX	○	○	○	○	○	○	ANALOG	-		

Notas:

- Dolby Digital (2 canales izquierdo/derecho): Los altavoces para señal con Dolby Surround están totalmente equipados.
- No sale ningún sonido del altavoz envolvente, el altavoz central y el altavoz de subgraves si el disco DVD no tiene datos de sonido envolvente.
- Los modos envolventes distintos de Estéreo no están disponibles durante la reproducción de Dolby TrueHD, Dolby Digital Plus o DTS-HD. Si se seleccionan modos envolventes distintos de Estéreo y se reproduce contenido Dolby TrueHD, Dolby Digital Plus o DTS-HD, el ajuste del modo envolvente se desactiva.

AUTO

Cuando se selecciona este modo, la unidad determina si la señal de entrada digital es Dolby Digital, Dolby Digital Surround EX, Dolby Digital Plus, Dolby TrueHD, DTS-HD, DTS, DTS-ES, DTS 96/24 o audio PCM.

Surround EX y DTS-ES funcionarán con fuentes multicanal que tengan un indicador de activación automática de Dolby Digital Surround EX o DTS-ES en la señal digital.

Cuando entra una señal Dolby Digital o DTS, funcionará el número de canales para los cuales se haya codificado la correspondiente señal.

La entrada de una señal Dolby Digital de dos canales con estado Dolby Surround somete automáticamente dicha señal al procesamiento Pro Logic IIx Movie antes de la reproducción.

El material de fuente PCM 96 kHz se puede reproducir en este modo.

Notas:

- Cuando se utiliza este modo con determinados lectores DVD y CD, operaciones como "Salto" o "Parada" pueden interrumpir momentáneamente la salida.
- Cuando la señal no está decodificada, el modo cambia automáticamente a AUTO. Véase la página 60 para confirmar los modos de decodificación disponibles.

SOURCE DIRECT

En el modo de fuente directa, la ecualización acústica del circuito de control de tono y la configuración de la gestión de graves son puenteadas para obtener una respuesta de frecuencia de gama completa y una reproducción de audio más pura.

Notas:

- El tamaño de altavoces se configura automáticamente en frontal L/R (izquierda/derecha) = LARGE (GRANDE), centro = LARGE (GRANDE), L/R envolvente = LARGE (GRANDE), y subgraves = YES (SÍ). También se desactivan los controles de tono, el ecualizador y los procesamientos adicionales.
- Cuando se utiliza este modo con determinados lectores DVD y CD, operaciones como "Salto" o "Parada" pueden interrumpir momentáneamente la salida.
- En modo SOURCE DIRECT, ACOUSTIC EQ y M-DAX no están disponibles.

PURE DIRECT

El modo Pure Direct reduce todavía más las fuentes de ruido además del efecto del modo Source Direct, al bloquear la salida de las tomas de vídeo (VIDEO, S-VIDEO, COMPONENT VIDEO y HDMI) y apagar la pantalla FL.

Nota:

- En modo PURE DIRECT, ACOUSTIC EQ y M-DAX no están disponibles.

EX/ES

Este modo proporciona sonido envolvente de 6.1 canales para material de fuente codificada Dolby Digital EX y DTS-ES, por ejemplo DVD.

Este modo no se puede utilizar cuando se ha seleccionado una entrada analógica.

Dolby Digital EX

En una sala de cine, las bandas sonoras de una película codificadas con la tecnología Dolby Digital Surround EX pueden reproducir un canal adicional añadido durante la mezcla del programa.

Dicho canal, denominado trasero envolvente, coloca los sonidos detrás del oyente, además de los canales actualmente disponibles frontal izquierdo, frontal central, frontal derecho, envolvente derecho, envolvente izquierdo y subgraves.

Este canal adicional hace posible una reproducción más detallada detrás del oyente y crea una sensación de profundidad, ambiente espacioso y localización de sonido nunca antes conocida.

Dolby Digital EX no está disponible en sistemas que no tengan altavoz o altavoces envolventes traseros.

DTS-ES (Discrete 6.1, Matrix 6.1)

DTS-ES añade el audio del canal envolvente central al formato DTS de 5.1 canales para mejorar el posicionamiento acústico, y hace más natural el movimiento de imágenes acústicas con la reproducción de 6.1 canales.

La unidad incluye un decodificador DTS-ES, que puede manejar fuentes de programas codificados en DTS-ES Discrete y DTS-ES Matrix procedentes de un DVD, etc.

DTS-ES Discrete 6.1 permite la grabación digital discreta de todos los canales, incluidos los canales envolventes traseros, y proporciona una superior calidad de reproducción de sonido.

DTS-ES no está disponible en sistemas que no tengan altavoz o altavoces envolventes traseros.

DOLBY DIGITAL

(Dolby Digital, Pro Logic IIx MOVIE, Pro Logic IIx MUSIC, Pro Logic IIx GAME)

Este modo se utiliza con materiales de fuente codificados en Dolby Digital y Dolby Surround.

DOLBY DIGITAL

Este modo se activa cuando se reproducen materiales de fuente codificados en Dolby Digital.

La reproducción de fuentes Dolby Digital de 5.1 canales codificados en multicanal proporciona cinco canales principales de audio (izquierdo, central, derecho, envolvente izquierdo y envolvente derecho) y un canal de efectos de baja frecuencia (LFE).

La decodificación Dolby Digital EX no está disponible en este modo.

Dolby Pro Logic IIx tiene cinco modos:

Pro Logic IIx MOVIE

Este modo proporciona un sonido envolvente de 6.1 o de 7.1 canales procedente de bandas sonoras estereofónicas de cine codificadas en Dolby Surround.

Pro Logic IIx MUSIC

Este modo proporciona sonido envolvente de 6.1 o de 7.1 canales procedente de fuentes estereofónicas convencionales (analógicas o digitales), tales como CD, cinta, FM, TV, vídeo estéreo, etc.

Pro Logic IIx GAME

Este modo restaura los efectos de sonido envolvente de baja frecuencia de impacto canalizándolos al altavoz de subgraves del sistema.

5.1ch + Pro Logic IIx Movie

Este modo proporciona un sonido envolvente de 7.1 canales procedente de bandas sonoras de cine de fuentes de 5.1 canales.

5.1ch + Pro Logic IIx Music

Este modo proporciona un sonido envolvente de 6.1 o de 7.1 canales procedente de bandas sonoras de música de fuentes de 5.1 canales.

Notas:

- Pro Logic II cuando SURR. B esté configurado en "NONE" en el menú SPEAKER SETUP. (Véase la página 49)
- El modo Pro Logic IIx está disponible para una señal de entrada de dos canales codificada en formato Dolby Digital, HDCD o PCM.

dts

dts, Neo:6 Cinema, Neo:6 Music

Este modo sirve para materiales de fuente codificada en DTS, como Laserdisc, CD y DVD. Neo:6 sirve para algunas fuentes de dos canales.

dts

Este modo se activa cuando se reproducen materiales de fuente codificados en DTS multicanal.

La reproducción de fuentes DTS de 5.1 canales codificados en multicanal proporciona cinco canales principales audio (izquierdo, central, derecho, envolvente izquierdo y envolvente derecho) y un canal de efectos de baja frecuencia (LFE).

La decodificación DTS-ES no está disponible en este modo.

El modo DTS no se puede utilizar cuando se ha seleccionado una entrada analógica.

Neo:6 Cinema, Neo:6 Music

Este modo decodifica señales de dos canales en señales de seis canales mediante una tecnología de matriz digital de alta precisión.

El decodificador DTS Neo:6 tiene propiedades casi discretas en las características de frecuencia de los canales, así como en separación de canales.

Según las señales que se vayan a reproducir, DTS Neo:6 utiliza el modo Neo:6 Cinema optimizado para reproducción de cine o bien el modo Neo:6 Music optimizado para reproducción de música.

Nota:

- El modo Neo:6 está disponible para señales de entrada de dos canales codificadas en formato Dolby Digital, HDCD o PCM.

CIRCLE SURROUND II (CSII-CINEMA, CSII-MUSIC, CSII-MONO)

Circle Surround ha sido diseñado para permitir una reproducción en multicanal de sonido envolvente de material no codificado y material codificado para multicanal.

La compatibilidad con sistemas anteriores permite a los oyentes con hasta 6.1 canales escuchar con sonido envolvente su colección completa de música y cine, incluidos programas de televisión, cintas de vídeo y música grabada en estéreo.

Según el material de fuente, puede seleccionar el modo CSII-Cinema, el modo CSII-Music o el modo CSII Mono.

Nota:

- El modo CS II está disponible para señales de entrada de dos canales codificadas en formato Dolby Digital, HDCD o PCM.

STEREO

Este modo excluye todo el procesamiento de sonido envolvente.

Con fuentes de programa de sonido estéreo, los canales izquierdo y derecho reproducen con normalidad cuando hay una entrada de audio PCM o estéreo analógica.

Con fuentes Dolby Digital y DTS, los canales 5.1 se convierten en dos canales estéreo. El material de fuente PCM a 96 KHz se puede reproducir en modo estéreo.

ALTAVOZ VIRTUAL DOLBY

La tecnología Dolby Virtual Speaker utiliza tecnología exclusiva de Dolby Laboratories para crear un campo sonoro envolvente virtual utilizando sólo dos altavoces de los canales delanteros, lo cual permite al usuario experimentar el sonido como si realmente se utilizaran altavoces envolventes.

MULTI CH. (MOVIE, MUSIC)

Este modo se utiliza para crear una sensación de sonido más amplia, más profunda y más natural con material de fuente de dos canales.

Esto se consigue llevando la señal del canal izquierdo a los altavoces frontal izquierdo y envolvente izquierdo y la señal del canal derecho a los altavoces frontal derecho y envolvente derecho. Además, el canal central reproduce una mezcla de los canales derecho e izquierdo.

Nota:

- No sale audio del canal CENTER cuando se utiliza el modo MULTI CH. MUSIC.

THX CINEMA

El modo THX Cinema aplica procesamiento adicional a las fuentes multicanal envolventes Dolby Digital, DTS y Dolby Pro Logic.

El procesamiento THX fue desarrollado por THX Ltd. para recrear el sonido de salas de cine de máxima calidad de sonido.

Utilice el modo THX Cinema para cualquier película en disco, cinta o emisión por televisión.

En este modo, el modo THX Surround EX no está disponible.

THX SURROUND EX

En una sala de cine, las bandas sonoras de una película codificadas con la tecnología Dolby Digital Surround EX pueden reproducir un canal adicional añadido durante la mezcla del programa.

Dicho canal, denominado Surround Back (trasero envolvente), coloca los sonidos detrás del oyente, además de los canales actualmente disponibles frontal izquierdo, frontal central, delantero derecho, envolvente derecho, envolvente izquierdo y subgraves.

Este canal adicional hace posible una reproducción más detallada detrás del oyente y crea una sensación de profundidad, ambiente espacioso y localización de sonido nunca antes conocida.

THX Surround EX funcionará en cualquier fuente de 5.1 canales siempre que esté activado THX.

THX Surround EX no está disponible en un sistema sin altavoz o altavoces envolventes traseros.

Nota:

- Cuando se reproduzca software codificado con Dolby Digital Surround EX en 6.1 canales, es preciso seleccionar el modo THX Surround EX.

THX SELECT 2 CINEMA

El modo THX Cinema reproduce películas 5.1 utilizando todos los altavoces 7.1, lo que le proporciona la mejor experiencia posible de visionado de películas. En este modo, el procesamiento ASA mezcla los altavoces envolventes izquierdo/derecho (L/R) y los altavoces envolventes traseros, proporcionando la mezcla óptima de sonido envolvente ambiental y direccional. Este modo permite la reproducción de una película 5.1 sin codificación Surround EX/ES en un sistema 7.1.

Las bandas sonoras codificadas en DTS-ES (Matrix y 6.1 Discrete) y Dolby Digital Surround EX serán detectadas automáticamente, si se ha codificado el señalizador apropiado.

Algunas bandas sonoras Dolby Digital Surround EX no incluyen el señalizador digital que permite el cambio automático.

Si sabe que la película que está viendo está codificada en Surround EX, puede seleccionar manualmente el modo de reproducción THX Surround EX, de lo contrario el modo THX Cinema aplicará el procesamiento ASA para proporcionar una reproducción óptima.

THX MUSIC

Para la reproducción de música en multicanal, se debe seleccionar el modo THX Music. En este modo, el procesamiento THX ASA se aplica a los canales envolventes de todas las fuentes de música codificada en 5.1, tales como DTS y Dolby Digital, para proporcionar un amplio y estable espacio sonoro trasero.

Este modo debe utilizarse con fuentes de música en multicanal tales como música DTS 5.1 y música Dolby Digital 5.1.

Notas:

- Estos modos solamente están disponibles cuando se haya configurado un sistema de menús SPEAKER SIZE (es decir, dos altavoces envolventes traseros).
- Estos modos solamente están disponibles cuando la señal de entrada tiene contenidos de sonido envolvente izquierdo y derecho.

THX GAMES

Para la reproducción de audio de juegos en estéreo y multicanal, se debe seleccionar el modo THX Games. En este modo, el procesamiento THX ASA se aplica a los canales envolventes de todas las fuentes de juegos codificados en 5.1 y 2.0, tales como analógico, PCM, DTS y Dolby Digital. Esto distribuye con precisión toda la información de audio envolvente de los juegos, proporcionando un entorno de reproducción completo de 360 grados. El modo THX Games es excepcional en cuanto que ofrece una transición suave de audio en todos los puntos del campo envolvente.

Neural Surround

Neural Surround™ representa el último avance en tecnología de sonido envolvente desarrollada para música. Neural Surround™ utiliza un procesamiento de dominio de frecuencia psicoacústica que permite proporcionar un espacio sonoro más detallado con una superior separación de canales y localización de elementos de audio. La reproducción del sistema es escalable de reproducción envolvente multicanal de 5.1 a 7.1.

Éste es el modo óptimo para reproducir fuentes grabadas en XM HD Surround. (Consulte la página 77)

PRECAUCIÓN

Nota para DTS

- Los lectores DVD, Laserdisc o CD conectados deben ser compatibles con la salida digital DTS. Es posible que no se puedan reproducir algunas señales de fuente DTS con determinados lectores CD y LD incluso aunque el lector se conecte digitalmente a la unidad. Esto es debido a que

la señal digital ha sido procesada (por ejemplo, el nivel de salida, la frecuencia de muestreo o la respuesta de frecuencia) y la unidad no puede reconocer la señal como datos DTS.

- Según el lector utilizado, la reproducción de DTS puede producir un ruido corto. Esto no es un error de funcionamiento.
- Cuando las señales procedentes de un disco láser DTS o de un CD se reproducen en otro modo envolvente, no podrá cambiar a entrada digital ni de entrada digital a entrada analógica mediante INPUT SETUP en MAIN MENU ni mediante el botón **A/D**.
- No se puede escuchar software codificado DTS en multisala.
- Las salidas para VCR 1 OUT, DSS/VCR 2 OUT, TAPE OUT y CD-R OUT emiten solamente señales de audio analógicas. No utilice estas salidas para grabar desde dispositivos CD o LD compatibles con DTS. Si lo hace, la señal codificada DTS quedará grabada en forma de ruido.

Nota para Dolby Digital Surround EX

- Cuando se reproduzca software codificado con Dolby Digital Surround EX en 6.1 canales, es preciso configurar el modo EX/ES.
- Tenga en cuenta que existe software codificado con Dolby Digital Surround EX que no contiene la señal de identificación. En tal caso, configure el modo EX/ES manualmente.

Nota para audio PCM a 96 kHz/192 kHz

- Los modos AUTO, Pure Direct y Stereo se pueden utilizar cuando se reproducen señales PCM con una frecuencia de muestreo de 96/192 kHz (por ejemplo, discos DVD-Video/Audio).
- Ciertos modelos de lectores DVD inhiben la salida digital.

Para más detalles, consulte el manual de funcionamiento del lector.

- Determinados discos DVD incluyen protección contra copia. Cuando se utilizan estos discos, el lector DVD no emite la señal PCM a 96 KHz. Para más detalles, consulte el manual de funcionamiento del lector.

Nota para HDCD

- HDCD es efectiva solamente mediante entrada digital.
- Es posible que no se puedan reproducir algunas señales de fuente HDCD con determinados lectores CD si el lector se conecta digitalmente a la unidad. Esto es debido a que la señal digital ha sido procesada (por ejemplo, el nivel de salida, la frecuencia de muestreo o la respuesta de frecuencia) y la unidad no puede reconocer la señal como datos HDCD.

OTRAS FUNCIONES

MODO DE VISUALIZACIÓN

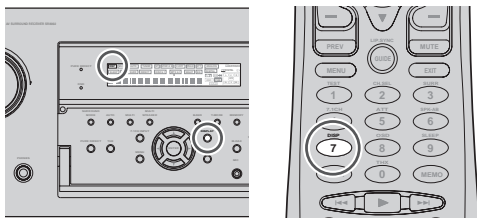

Puede seleccionar el modo de visualización de la pantalla delantera de la unidad. Para seleccionar este modo, pulse **DISPLAY** en el mando a distancia o en el panel delantero. Cuando se pulsa este botón, el modo de visualización recorre la siguiente secuencia: Modo de entrada → Modo envolvente → Modo de pantalla automática apagada → Pantalla apagada → Modo Normal → Modo de entrada

Modo Normal:

Muestra la función de entrada seleccionada. Si la función ha sido renombrada mediante la función "Function Rename" (Renombrar función) (consulte la página 44), el nombre renombrado aparecerá en la pantalla.

Modo de entrada:

Muestra el modo de entrada configurado mediante la función "Function Input Setup" (Configuración de entrada de función) (consulte la página 43).

Modo envolvente:

Muestra el estado del modo envolvente seleccionado.

Modo de pantalla automática apagada:

La pantalla está apagada. Pero si se realiza un cambio en la unidad, por ejemplo en el modo de entrada o envolvente, la pantalla mostrará dicho cambio y unos tres segundos después se apagará. Cuando se cambia el volumen, no se muestra en pantalla.

Modo de pantalla apagada:

La pantalla se apaga totalmente.

Nota:

- Solamente el indicador DISP se iluminará en la pantalla delantera en situación de pantalla apagada.

GRABACIÓN DE UNA FUENTE ANALÓGICA

En el funcionamiento normal, la fuente de audio o de vídeo seleccionada para escuchar a través de la unidad es enviada a las salidas de grabación. Esto significa que cualquier programa que se esté viendo o escuchando se puede grabar simplemente poniendo en modo de grabación los dispositivos conectados a las salidas **TAPE OUT**, **CD/CDR OUT**, **VCR1 OUT** y **DSS/VCR2 OUT**.

Para grabar la señal de fuente de entrada que esté viendo o escuchando actualmente

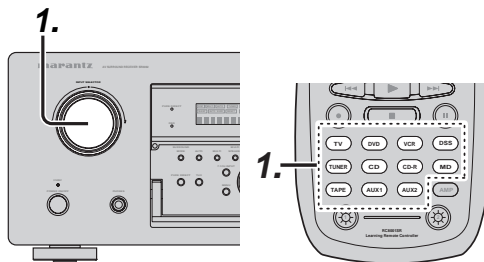

1. Seleccione la fuente de entrada que va a grabar girando el mando **INPUT SELECTOR** en el panel delantero o simplemente pulse los botones de selector de entrada en el mando a distancia.
La fuente de entrada queda seleccionada y se puede ver o escuchar como se desee.
2. La señal de fuente de entrada actualmente seleccionada se transmite a las salidas **TAPE OUT**, **CD/CDR OUT**, **VCR1 OUT** y **DSS/VCR2 OUT** para su grabación.
3. Comience a grabar en el dispositivo de grabación deseado.

SELECCIÓN DE UNA ENTRADA DE AUDIO ANALÓGICA O UNA ENTRADA DE AUDIO DIGITAL



Si ya ha asignado las entradas digitales, puede seleccionar temporalmente el modo de entrada de audio para cada fuente de entrada, según los procedimientos siguientes. Pulse el botón **AMP** y pulse el botón > hasta que aparezca PAGE4. Pulse el botón **A/D (D3)**.

Cuando se pulsa este botón, el modo de entrada recorre la siguiente secuencia: Auto → HDMI → Digital → Analog → Auto

Modo Auto:

Los tipos de señales que entran en las tomas de entrada digital y analógica para la fuente de entrada seleccionada son detectados automáticamente. Si no entra ninguna señal digital, las tomas de entrada analógica se seleccionan automáticamente.

Modo HDMI:

El modo HDMI puede ser seleccionado solamente cuando un dispositivo HDMI ha sido asignado como fuente de entrada. Cuando "HDMI AUDIO", en PREFERENCE del SETUP MENU está configurado en "THROUGH", el modo HDMI no puede seleccionarse.

Modo digital:

La señal de entrada se fija a una terminal de entrada digital asignada.

Modo analógico:

Se seleccionan las tomas de entrada analógica.

Esta selección es temporal y no quedará almacenada en la memoria.

Para almacenar los cambios en el modo de entrada, seleccione "**1. INPUT SETUP**" en MAIN MENU. (Véase página 43.)

PARA ESCUCHAR CON AURICULARES

Esta toma se puede utilizar para escuchar la salida de la unidad por unos auriculares. Compruebe que los auriculares tienen una clavija telefónica estéreo estándar de 1/4 pulgada.

Tenga en cuenta que los altavoces se apagarán automáticamente cuando se utilice la toma de auriculares.

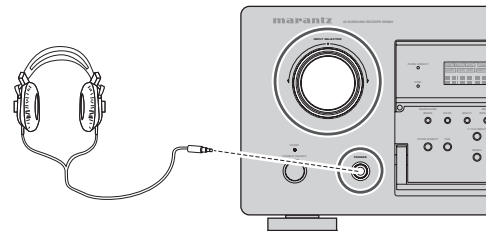

Notas:

- Al usar auriculares, el modo envolvente se cambiará al modo STEREO y Dolby Headphone mediante el MENU y el botón del cursor.
- El modo ambiental vuelve a su configuración anterior al desconectarse los auriculares.

DOLBY HP MODE (AURICULARES DOLBY)

Esta función simula las formas de onda de los sonidos reales que se oyen desde los altavoces. Cuando se utilizan auriculares, el botón **MENU** pasa automáticamente al modo Dolby Headphone. A continuación se muestra la información en pantalla (OSD) que aparece cuando se pulsa el botón **MENU**.

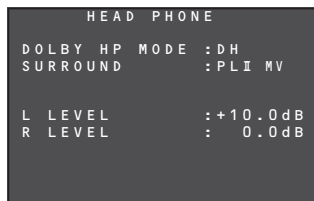

El modo DOLBY HP (auriculares) puede seleccionarse con los botones de cursor izquierdo y derecho. **BYPASS** → **DH** (DOLBY Headphone) → **BYPASS**

BYPASS: Excluye el modo Dolby con auriculares y transmite el sonido estéreo normal por dos canales.

DH: Dolby Headphone es un sistema de procesamiento de señal que proporciona un sonido similar al de los altavoces de una sala.

Hace posible experimentar el volumen y el espacio de un sistema envolvente de cinco canales utilizando auriculares estéreo corrientes.

Cuando se selecciona el modo **PURE DIRECT**, se excluye el procesamiento de sonido Dolby envolvente y se muestra "***" como indicación de modo.

El modo envolvente puede seleccionarse cuando se han seleccionado los modos en **DH**. **L/R LEVEL** (nivel izquierdo/derecho) puede configurarse en la escala ± 12 dB.

Notas:

- El modo envolvente vuelve a su configuración anterior en cuanto la clavija se desenchufa de la toma.
- En modo de auriculares, el control de tono y **ACOUSTIC EQ** no están disponibles.

ATENÚACIÓN PARA SEÑAL DE ENTRADA ANALÓGICA



Si la señal de entrada de audio analógica seleccionada supera el nivel de procesamiento interno permitido, se encenderá el indicador **"PEAK"** en la pantalla delantera. En tal caso, se debe pulsar el botón **ATT** del mando a distancia.

Al activarse esta función se encenderá el indicador **"ATT"**. El nivel de entrada de señal se reduce aproximadamente a la mitad. La atenuación no funcionará con la señal de salida de **TAPE-OUT**, **CD/CD-R**, **VCR1-OUT** y **DSS/VCR2-OUT**. Esta función se memoriza para cada fuente de entrada individual.

SPEAKER A/B (ALTAVOCES A/B)

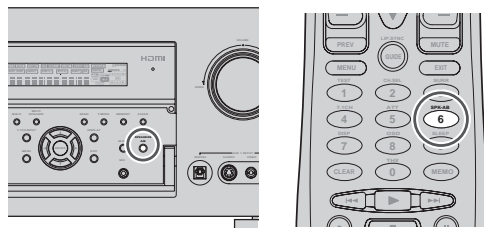

El **SR7002** tiene un sistema de altavoces "A" y un sistema de altavoces "B" para los canales frontales izquierda/derecha (L/R).

Puede seleccionar estos sistemas mediante el botón **SPEAKERS A/B** el panel delantero o botón **SPK-AB** del mando a distancia.

ENTRADA 7.1 CANALES

Esta unidad está equipada para su futura expansión mediante el uso del reproductor **CD Super Audio** o **DVD-Audio** multicanales.

Esto se selecciona con las señales de entradas conectadas a los canales de **7.1 CH**, denominados **L** (delantero izquierdo), **R** (delantero derecho), **CENTER**, (central), **SL** (envolvente izquierdo), **SR** (envolvente derecho), **SBL** (envolvente trasero izquierdo) y **SBR** (envolvente trasero derecho). Las tomas salen directamente a los sistemas de altavoces delantero (izquierdo y derecho), central, ambiental (izquierdo y derecho) y ambiental trasero, así como las tomas de presalida sin pasar por el circuito ambiental.

Además, la entrada de señal a la toma **SW** (subgraves) sale a la toma **PRE OUT SW** (subgraves). Cuando se selecciona **7.1 CH. INPUT**, la última entrada de vídeo utilizada se mantiene canalizada a las **salidas Monitor**.

Esto permite ver simultáneamente con fuentes de vídeo.

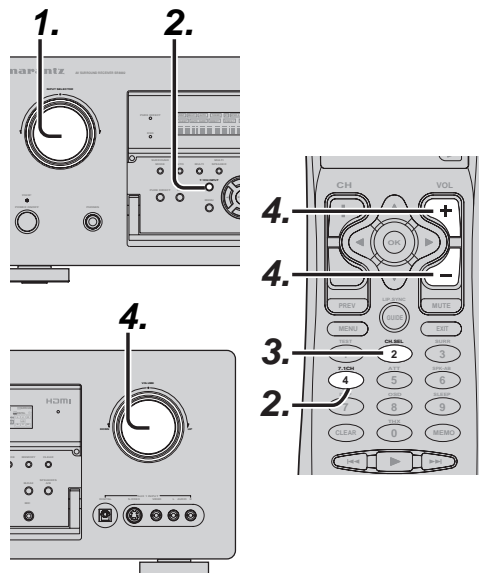

1. Seleccione una fuente de vídeo deseada para decidir la señal de vídeo canalizada a las **salidas Monitor**.
2. Pulse el botón **7.1 CH INPUT** o **7.1 CH** en el mando a distancia para cambiar la entrada de **7.1 canales**.

3. Si es necesario ajustar el nivel de salida de cada canal, presione el botón **CH.SEL** en el mando a distancia.

Ajuste los niveles de salida de altavoces para oír el mismo nivel de sonido desde cada altavoz en la posición de escucha. Desde los altavoces delantero izquierdo, delantero derecho, central, ambiental izquierdo, ambiental derecho y ambiental trasero, los niveles de salida pueden ajustarse entre -12 dB y $+12$ dB.

El altavoz de subgraves puede ajustarse entre -18 dB y $+12$ dB.

Este resultado de ajuste se almacenará en los datos de **"7.1 CH. INPUT"** (entrada de **7.1**-canales).

4. Ajuste el volumen principal con el mando **MAIN VOLUME** o con los botones **VOL** del mando a distancia.

Para cancelar la configuración **7.1 CH. INPUT**, pulse el botón **7.1 CH INPUT** del panel delantero o pulse de nuevo **7.1 CH** en el mando a distancia.

Notas:

- Cuando se utilice la función **"7.1 CH. Input"** (entrada de **7.1**-canales), puede no seleccionar un modo ambiental, ya que el decodificador externo determina el procesamiento.
- Además, no hay señal en las salidas de grabación cuando se está utilizando **"7.1 CH. Input"** (entrada multicanal).
- Además, las siguientes funciones no están disponibles durante el uso de **7.1 CH Input**.
Tono de prueba, Modo **NIGHT**, **Source Direct**, **Pure Direct**, **RE-EQ**, **Control de tono**, **Multi EQ**.

ENTRADA AUX2

Si no necesita conectar los terminales de entrada **7.1 Ch.** con el decodificador de multicanales, los terminales de las entradas **FL** (delantero izquierdo) y **FR** (delantero derecho) están disponibles como entrada **AUX2**.

En este caso, se puede conectar una fuente de audio adicional a **AUX2**, como otras terminales de entrada de audio.

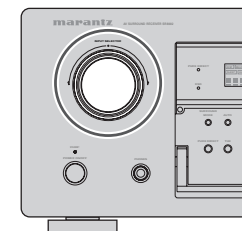

VIDEO ON/OFF (VÍDEO ACTIVADO/DESACTIVADO)

Cuando las señales "no vídeo" de un DVD u otro dispositivo están conectadas a la unidad o al DVD u otro dispositivo se conectan directamente a un televisor, los circuitos de vídeo no necesarios se pueden desactivar seleccionando el ajuste "VIDEO OFF".

Para seleccionar la desactivación de vídeo, pulse el botón **AMP** y pulse el botón > hasta que se visualice PAGE4. Pulse el botón **V-OFF**.

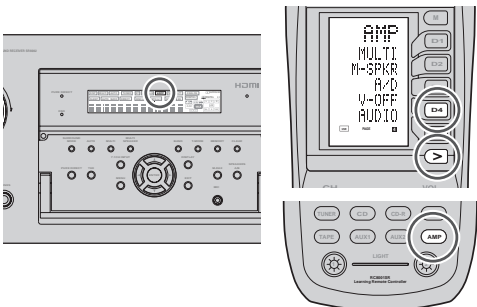

FUNCIÓN DE ENCENDIDO/APAGADO DE TV AUTO

Esta función permite que el dispositivo conectado a la toma TV-VIDEO IN controle la activación o desactivación de la unidad.

ENCENDIDO AUTOMÁTICO

1. Asegúrese de que el modo TV AUTO está ACTIVADO. (Consulte la página 53)
2. Conecte su sintonizador de TV (etc.) al terminal TV-VIDEO IN. Asegúrese de conectar la entrada de vídeo.
3. Apague la conexión al sintonizador de TV y a la unidad.
4. Encienda el sintonizador de TV y sintonice una emisora captable.
5. Una vez recibida la emisora, esta unidad se enciende y la emisora de TV se selecciona automáticamente.



APAGADO AUTOMÁTICO

1. En la situación anterior, apague el sintonizador de TV o seleccione un canal que no contenga ningún programa.
2. Transcurridos unos cinco minutos, la unidad pasa al modo de espera.

Notas:

- La función de APAGADO AUTOMÁTICO se cancela si esta unidad se ajusta con una fuente distinta de TV. La función se reactiva cuando se vuelve a seleccionar TV.
- Algunas emisiones de TV pueden hacer que se active la función TV AUTO.
- El terminal S-Video no incluye la función "TV AUTO ON/OFF" (Encendido/apagado automático del televisor).

LIP.SYNC

Dependiendo del aparato de imagen (televisor, monitor, proyector, etc.) conectado a la unidad, se puede producir una demora entre el procesamiento de la señal de imagen y el procesamiento de la señal de sonido. Aunque sea mínima, esta demora puede perturbar el disfrute de las imágenes y la música. La función LIP.SYNC retrasa la señal de sonido con respecto a la señal de imagen que sale de la unidad con objeto de corregir la demora existente entre sonido e imagen. Se puede accionar mediante los botones "LIP.SYNC" y ◀ y ▶ del cursor en el mando a distancia. Ajuste el mando a distancia en el modo AMP antes de activar la función LIP.SYNC. La configuración inicial es la desactivación (0 ms). La demora se puede ajustar en intervalos de 10 ms hasta un máximo de 200 ms.

Observe la imagen en el aparato correspondiente (televisor, monitor, proyector, etc.) mientras ajusta la demora.

Notas:

- La función LIP.SYNSC se desactiva (0 ms) en el modo Source/Pure Direct. Cuando se desactiva el modo Source/Pure Direct, se restablece automáticamente el valor configurado de la función LIP.SYNSC.

- Incluso aunque no corrija la diferencia de tiempo manualmente de este modo, el audio y el vídeo se sincronizan automáticamente cuando la unidad está conectada a un televisor o proyector compatible con corrección Lipsync automática en HDMI 1.3a. Para ver las instrucciones sobre la corrección Lipsync automática, véase página 54.

MEMORIA DE SEGURIDAD DUAL

La unidad almacena información de ajustes en memoria no volátil incluso cuando la fuente de alimentación eléctrica se ha apagado. Mediante la función de memoria de seguridad dual, puede escribir información de ajustes en otra zona de memoria para hacer una copia de seguridad de los ajustes guardados para su recuperación en cualquier momento que sea necesario.

MEMORIA DE SEGURIDAD

Configure la unidad en el estado en el que desee almacenar los ajustes. Mantenga pulsados los botones **MEMORY** y **ENTER** del panel delantero simultáneamente durante tres segundos.

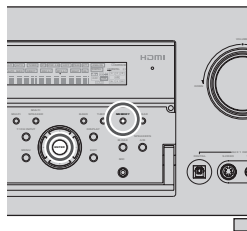

Se muestra "MEMORY SAVING" y se guardan los ajustes de la unidad. La información de ajustes almacenada se conserva hasta que la memoria de seguridad dual se utiliza de nuevo y la información se sobrescribe.

MEMORY SAVING

Notas:

- No es posible hacer copia de seguridad de los siguientes valores de ajuste.
- Volumen de sala principal
- Volumen de multisala
- Volumen de sala multitalvoces

RECUPERACIÓN DE MEMORIA

Recupere los ajustes guardados en copia de seguridad de la manera siguiente. Mantenga pulsados los botones **MEMORY** y **MENU** del panel delantero simultáneamente durante al menos 3 segundos.

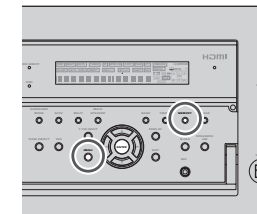

Se muestra "MEMORY LOAD" y se vuelven a aplicar los ajustes guardados de la unidad.

La unidad entra temporalmente en modo de espera. Si no existen datos de copia de seguridad, se muestra "NO BACKUP" y no se recuperan datos.

MEMORY LOAD

NO BACKUP

Notas:

- Dado que no se realizan copias de seguridad de los siguientes valores de ajuste, cada valor de Volumen se ajusta en Mínimo.
- Volumen de sala principal
- Volumen de multisala
- Volumen de multitalvoces

FUNCIONAMIENTO BÁSICO (SINTONIZADOR)

Para manejar el aparato desde el mando a distancia, pulse el botón **TUNER** del mando a distancia para que se active el modo sintonizador.

ESCUCHA DEL SINTONIZADOR

El paso del escaneo de frecuencia para AM es seleccionable.

La configuración predeterminada es un paso de 9 kHz; si el estándar del país es un paso de 10 kHz, presione el botón **BAND** en el panel frontal o el botón **TUNER** en el mando a distancia durante más de 5 segundos. El paso de escaneo cambiará.

Notas:

- Esta función no está disponible en el SR8002.
- Al cambiar esta configuración, se borrará la memoria preajustada para el sintonizador.

SINTONIZACIÓN AUTOMÁTICA

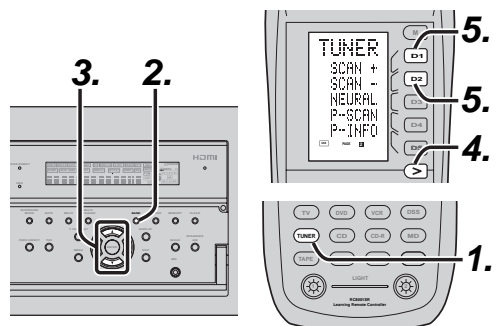
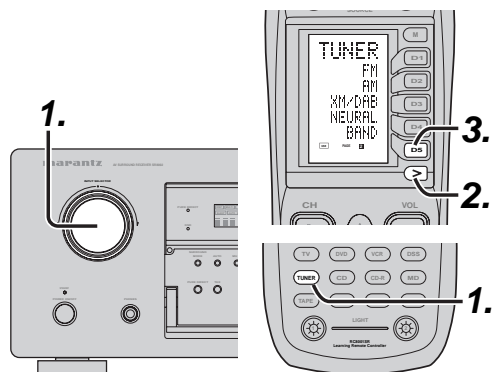

(Con la unidad)

1. Gire el mando INPUT SELECTOR para seleccionar "TUNER".
2. Pulse el botón **BAND** para seleccionar FM o AM.
3. Pulse los botones de cursor ▲ o ▼ del panel delantero durante más de un segundo para iniciar la función de sintonización automática.
4. La búsqueda automática comienza y se interrumpe al sintonizarse una emisora.

(Con el mando a distancia)

1. Para seleccionar el sintonizador, pulse el botón **TUNER** dos veces en dos segundos en el mando a distancia.
2. Pulse el botón > hasta que aparezca PAGE 1.
3. Pulse el botón **BAND (D5)** para seleccionar FM o AM.
4. Pulse el botón > hasta que aparezca PAGE 2.
5. Pulse y mantenga pulsado el botón **SCAN+ (D1)** o **SCAN- (D2)** durante un segundo o más.
6. La búsqueda automática comienza y se interrumpe al sintonizarse una emisora.

Si la sintonización no se interrumpe en la emisora deseada, utilice el procedimiento de sintonización manual.

SINTONIZACIÓN MANUAL

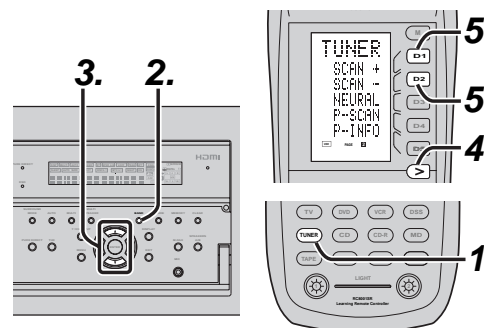
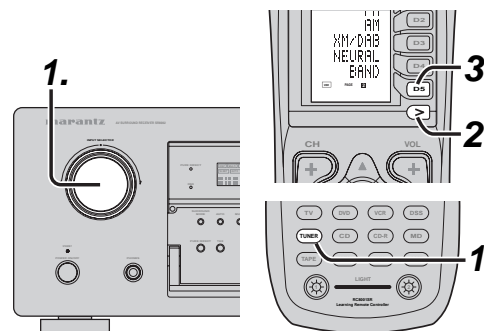

(Con la unidad)

1. Gire el mando INPUT SELECTOR para seleccionar "TUNER".
2. Pulse el botón **BAND** para seleccionar FM o AM.
3. Pulse los botones de cursor ▲ o ▼ del panel delantero para seleccionar la emisora deseada.

(Con el mando a distancia)

1. Para seleccionar el sintonizador, pulse el botón **TUNER** dos veces en dos segundos en el mando a distancia.
2. Pulse el botón > hasta que aparezca PAGE 1.
3. Pulse el botón **BAND (D5)** para seleccionar FM o AM.
4. Pulse el botón > hasta que aparezca PAGE 2.
5. Pulse el botón **SCAN+ (D1)** o **SCAN- (D2)** para sintonizar la emisora deseada.

LLAMADA DE FRECUENCIA DIRECTA

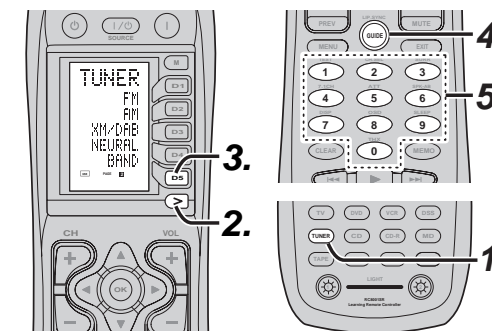

1. Para seleccionar el sintonizador, pulse el botón **TUNER** dos veces en dos segundos en el mando a distancia.
2. Pulse el botón > hasta que aparezca PAGE 1.
3. Pulse el botón **BAND (D5)** para seleccionar FM o AM.
4. Pulse **GUIDE** en el mando a distancia, aparecerá en pantalla el indicador "FREQ----".
5. Introduzca la frecuencia de la emisora deseada con el teclado de 10 números del mando a distancia.
6. La emisora deseada se sintonizará automáticamente.

MODO DE SINTONIZACIÓN FM (AUTO STEREO OR MONO)

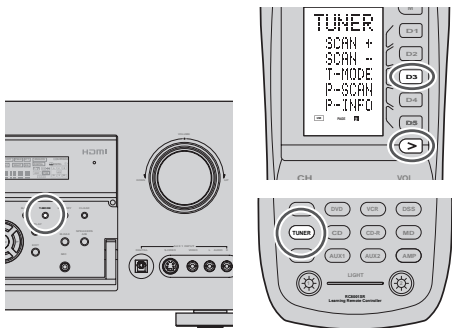

En el modo TUNER, presione el botón **T-MODE** del mando a distancia para alternar entre sonido AUTO STEREO y monoaural.

1. Pulse el botón **>** del mando a distancia para mostrar la página 2.
2. Cada vez que se presione el botón **T-MODE (D3)**, el modo TUNER cambia y el modo se muestra en la pantalla fluorescente.

Modo Analog / Digital Auto (Solamente en el SR8002)

T - M O D E : D I G - A T

Para escuchar emisoras HD Radio. Véase p. 70 para más información sobre la tecnología HD Radio.

Nota:

- Este modo no está disponible en el SR7002.

Modo Analog Auto (cuando se reciban emisiones FM)

T - M O D E : A N A - A T

Se selecciona el modo AUTO STEREO y el indicador AUTO se enciende en la pantalla fluorescente.

Cuando se reciben emisiones en estéreo, y el indicador ST se enciende en la pantalla fluorescente.

Nota:

- Este modo no está disponible cuando BAND esté ajustado en AM.

Modo Analog Mono

T - M O D E : M O N O

Se selecciona el modo MONO y el indicador AUTO desaparece de la pantalla fluorescente. Las emisiones monoaurales se reciben en modo TUNER.

Notas:

- En el SR7002, el modo TUNER no puede cambiarse cuando BAND esté ajustado en AM.
- El SR7002 no muestra el modo en la pantalla fluorescente cuando se activa el TUNER MODE. EL indicador AUTO aparece en la pantalla fluorescente cuando el modo cambia al modo Analog Auto. (Consulte la página 9)
- Si la unidad recibe una señal débil o es difícil recibir una señal estereofónica, presione el botón **T-MODE** del mando a distancia o de la unidad para pasar a modo MONO. Esto reduce el nivel de ruido y hace que las emisiones sean más fáciles de oír. El indicador AUTO de la pantalla fluorescente desaparece.

MEMORIA DE PRESINTONIZACIÓN

Con este equipo puede presintonizar hasta 60 emisoras FM/AM en cualquier orden. Para cada emisora, puede memorizar la frecuencia y el modo de recepción si lo desea.

MEMORIA DE PRESINTONIZACIÓN AUTOMÁTICA

Esta función explora automáticamente las bandas de FM y AM e introduce en la memoria todas las emisoras que tengan la intensidad de señal apropiada.

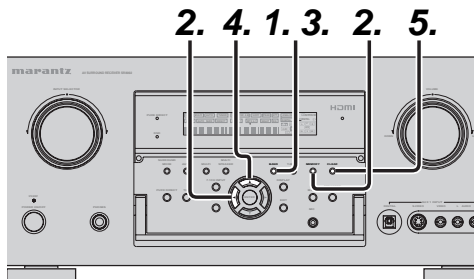

1. Para seleccionar FM, pulse el botón **BAND** del panel delantero.
2. Al tiempo que presiona el botón **MEMORY**, presione el botón del cursor **◀**. Aparecerá en pantalla el mensaje **"AUTO PRESET"** (presintonización automática) y la exploración comenzará desde la frecuencia más baja.
3. Cada vez que el sintonizador encuentre una emisora, la exploración se interrumpirá y la emisora se reproducirá durante cinco segundos. Durante este tiempo, se podrán realizar las operaciones siguientes. Se puede cambiar la banda mediante el botón **BAND**.
4. Si no pulsa ningún botón durante este tiempo, la emisora actual se memoriza en la ubicación Preset (presintonizado) 01.

Si desea saltar la emisora actual, presione el botón del cursor **▲** durante este periodo: la emisora se saltará y la presintonización automática continuará.

5. La operación se interrumpirá automáticamente al llenarse las 60 posiciones de la memoria de presintonías o cuando la exploración automática llegue al extremo más alto de todas las bandas. Si desea interrumpir la memoria de presintonización automática en cualquier momento, pulse el botón **CLEAR**.

MEMORIA DE PRESINTONIZACIÓN MANUAL

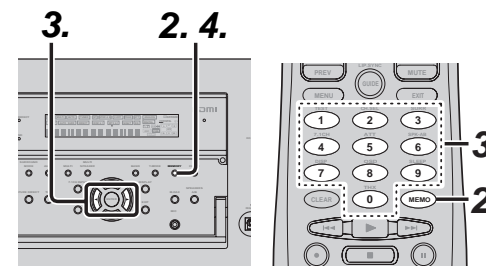

(Con la unidad)

1. Sintonice la emisora de radio deseada (consulte la sección **"SINTONIZACIÓN MANUAL"** o **"SINTONIZACIÓN AUTOMÁTICA"**).
2. Pulse el botón **MEMORY** del panel delantero. **"- -"** (número presintonizado) empieza a parpadear en la pantalla.
3. Presionando los botones **◀** o **▶** del cursor, seleccione el número de presintonía mientras está parpadeando (aprox. 5 segundos)
4. Pulse de nuevo el botón **MEMORY** para introducir. La pantalla deja de parpadear. La emisora ha quedado almacenada en la posición de memoria de presintonización especificada.

(Con el mando a distancia)

1. Sintonice la emisora de radio deseada (consulte la sección **"SINTONIZACIÓN MANUAL"** o **"SINTONIZACIÓN AUTOMÁTICA"**).
2. Pulse botón **MEMO** en el mando a distancia. **"- -"** (número presintonizado) empieza a parpadear en la pantalla.
3. Introduzca el número de presintonía deseado mediante el teclado de **10 números**.

Nota:

- Cuando introduzca un solo dígito (por ejemplo el 2), debe introducir **"02"** o simplemente **"2"** y esperar unos segundos.

RECUPERACIÓN DE UNA EMISORA PRESINTONIZADA

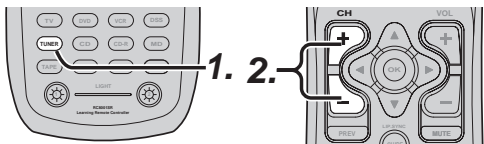

(Con la unidad)

1. Seleccione la emisora de presintonía deseada presionando los botones ◀▶ del cursor en el panel frontal.

(Con el mando a distancia)

1. En el mando a distancia, pulse el botón **TUNER** dos veces antes de que pasen 2 segundos.
2. Pulse el botón **CH+** o **CH-** para sintonizar la emisora presintonizada deseada. O introduzca el número de la emisora presintonizada con los botones numéricos.

EXPLORACIÓN DE PRESINTONÍAS

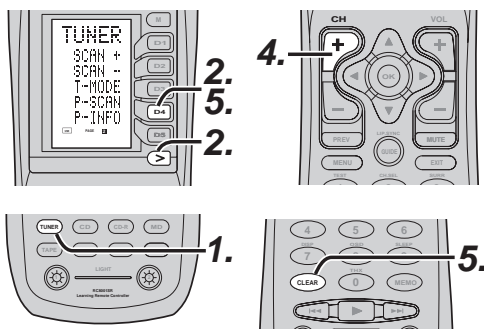

(Con el mando a distancia)

1. En el mando a distancia, pulse el botón **TUNER** dos veces antes de que pasen 2 segundos.
2. Pulse el botón > hasta que se visualice PAGE2 y pulse **P-SCAN (D4)** en el mando a distancia. "PRESET SCAN" aparece en el visualizador delantero y luego aparecerá primero la emisora presintonizada que tenga el número de presintonización más bajo.
3. Las emisoras presintonizadas se recuperan en orden (N.º1 → N.º2 → etc.) durante 10 segundos cada una. Los números de las presintonizaciones que no estén guardadas se omitirán.

4. Para pasar más rápido las emisoras presintonizadas, mantenga presionado **CH+**.
5. Cuando se reciba la emisora presintonizada deseada, cancele la operación de exploración presintonizada pulsando el botón **CLEAR** o **P-SCAN (D4)** en el mando a distancia.

VISUALIZACIÓN DE LISTA DE CANALES PRESINTONIZADOS

Puede visualizarse una lista completa de los canales de radiodifusión almacenados en esta unidad.

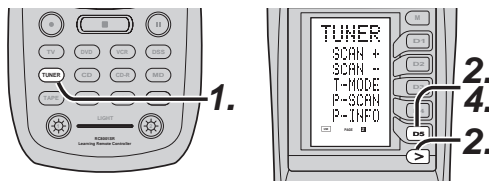

1. Pulse el botón **TUNER** del mando a distancia dos veces en dos segundos para cambiar a la función **TUNER**.
2. Pulse > en el mando a distancia para visualizar PAGE2, y a continuación pulse **P-INFO (D5)**.
3. La lista de canales presintonizados se mostrará en la pantalla del monitor de TV conectado a esta unidad.

PRESET LIST			
NO. 1	FM	87.10	MHz
NO. 2	FM	93.10	MHz
NO. 3	FM	94.70	MHz
NO. 10	FM	105.70	MHz

En el SR8002, se muestran también los canales multifusión, como se indica a continuación, cuando un canal HD Radio esté ajustado en los canales presintonizados.

PRESET LIST			
NO. 1	FM	87.10	MHz
NO. 2	FM	93.10	MHz
NO. 3	FM	94.70	MHz
NO. 4	FM	94.70	MHz - 3
NO. 5	FM	94.70	MHz - 4
NO. 10	FM	105.70	MHz

En la anterior lista de canales presintonizados, los números 4 y 5 son los canales multifusión para el número presintonizado 3.

4. Pueden visualizarse hasta 10 canales a la vez. Si hay más de 10 canales, pulse de nuevo **P-INFO (D5)** en el mando a distancia para mostrar la página siguiente.

La visualización de la lista desaparecerá automáticamente en 5 segundos.

BORRADO DE LAS EMISORAS PRESINTONIZADAS ALMACENADAS

Puede eliminar de la memoria las emisoras presintonizadas mediante el siguiente procedimiento:

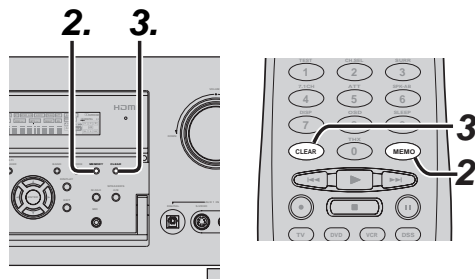

1. Recupere el número de presintonía que desea borrar con el método descrito en "Recuperación de una emisora presintonizada".
2. Pulse el botón **MEMORY** del panel delantero o botón **MEMO** en el mando a distancia.
3. El número de presintonía almacenado parpadea en la pantalla durante cinco segundos. Mientras está parpadeando, presione el botón **CLEAR** en el panel frontal o en el mando a distancia.
4. Aparece en pantalla "xx CLEAR" para indicar que el número de presintonía especificado ha sido borrado.

Nota:

- Para borrar todas las emisoras presintonizadas, mantenga pulsados los botones **CLEAR** y **ENTER** durante dos segundos.

ORDENACIÓN DE LAS EMISORAS PRESINTONIZADAS

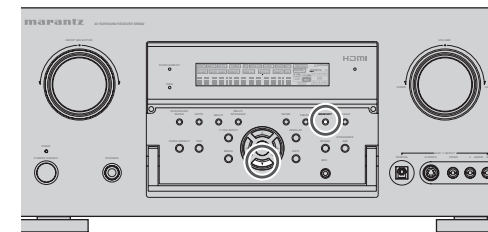

Si tiene emisoras memorizadas y hay una separación en el orden secuencial:

Las emisoras están guardadas en el orden siguiente:

- 1) 87,1 MHz
- 2) 93,1 MHz
- 3) 94,7 MHz
- 10) 105,9 MHz

(Aviso: no hay emisoras programadas para las presintonizaciones 4-9. Pero puede hacer que la presintonización 10 se convierta en presintonización 4.)

Para clasificar los números, mantenga pulsados los botones **MEMORY** y cursor ▼.

Aparecerá "PRESET SORT" en el visualizador y se hará la clasificación.

ENTRADA DE NOMBRE DE LA EMISORA PRESINTONIZADA

Esta función permite introducir el nombre de cada emisora presintonizada mediante caracteres alfanuméricos.

Antes de introducir los nombres, es necesario almacenar las emisoras presintonizadas mediante la función de la memoria de presintonización.

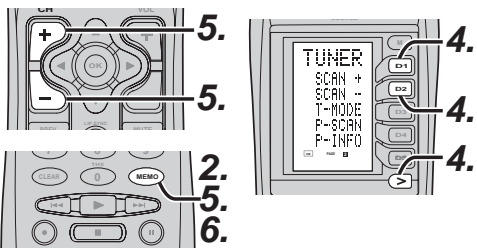
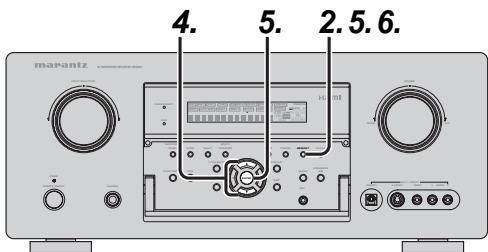

1. Recupere el número de presintonía que desea introducir el nombre con el método descrito en "Recuperación de una emisora presintonizada".
2. Pulse el botón **MEMORY** del panel delantero o **MEMO** en el mando a distancia durante más de tres segundos.
3. La columna más a la izquierda del indicador de nombre de emisora parpadea, lo que indica que se pueden introducir los datos.
4. Cuando pulse los botones de cursor **▲** o **▼** del panel delantero o los botones **SCAN+** o **SCAN-** del mando a distancia (página 4), aparecerán caracteres alfabéticos y numéricos en el orden siguiente:

A → B → C ... Z → 1 → 2 → 3 0 → - → + → / → (Blank) → A

UP →
→ DOWN

5. Después de seleccionar el primer carácter que va a introducir, pulse el botón **MEMORY** en el panel delantero o el botón **MEMO** en el mando a distancia.

La entrada en esta columna queda fijada y la siguiente columna comienza a parpadear. Llene la siguiente columna por el mismo procedimiento.

Para recorrer los caracteres, presione los botones **◀/▶** del cursor o presione el botón **CH+** o **CH-** en el mando a distancia.

Nota:

- Las columnas no utilizadas se deben llenar con espacios en blanco.

6. Para guardar el nombre, presione el botón **MEMORY** o **ENTER** en el panel frontal, o presione el botón **MEMO** en el mando a distancia durante más de 2 segundos.

En lugar de utilizar los botones de cursor **▲** o **▼** o los botones **SCAN+** y **SCAN-** del mando a distancia para seleccionar los caracteres, estos pueden introducirse desde las teclas numéricas del mando a distancia. Consulte la tabla siguiente para ver una correspondencia entre caracteres y teclas numéricas.

Ten keypad	Press, press again, press again, etc.
1	A → B → C → 1 → A
2	D → E → F → 2 → D
3	G → H → I → 3 → G
4	J → K → L → 4 → J
5	M → N → O → 5 → M
6	P → Q → R → 6 → P
7	S → T → U → 7 → S
8	V → W → X → 8 → V
9	Y → Z → space → 9 → Y
0	- → + → / → 0

Nota:

- En el SR8002, cuando la unidad recibe emisiones HD Radio y RBDS, se muestran los datos de texto de HD Radio y RBDS. Por tanto, no se muestran los nombres de emisoras presintonizadas introducidos mediante esta función.

PARA ESCUCHAR EMISORAS HD Radio (SR8002 SOLAMENTE)

La tecnología HD Radio lleva la radio digital a las emisoras analógicas convencionales AM y FM, con una mejorada calidad de sonido, mejor recepción y nuevos servicios de datos.

La tecnología HD Radio proporciona un sonido con calidad de CD a las emisoras FM, y un sonido de calidad FM a las emisoras AM.

Además, las emisoras FM HD Radio pueden transmitir múltiples programas en la misma frecuencia mediante los canales multidifusión.

La visualización de datos de texto incluye el nombre de la emisora, título de canción, nombre de artista, etcétera.

Para más información sobre la tecnología HD Radio, visite: www.ibiquity.com

MODO TUNING

Las emisoras HD Radio transmiten señales analógicas y digitales para los programas de emisión.

Puede cambiar el modo TUNING al tipo de señal deseado.

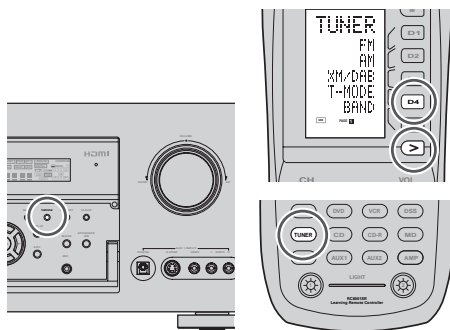

1. Pulse el botón **>** del mando a distancia para mostrar la página 2.
2. Cada vez que se presione el botón **T-MODE (D4)**, el modo TUNER cambia y el modo se muestra en la pantalla fluorescente.

Modo Analog / Digital Auto

T - M O D E : D I G - A T

Utilice este modo para escuchar emisoras HD Radio. (Se recomienda utilizar Normalmente este modo). Se selecciona el modo AUTO STEREO y el indicador AUTO se enciende en la pantalla fluorescente.

Cuando se reciben emisiones en estéreo, y el indicador ST se enciende en la pantalla fluorescente. Cuando se recibe una señal HD Radio (digital), el indicador DIGITAL se enciende en la pantalla fluorescente.

Nota:

- En este modo, si la intensidad de la señal HD Radio es débil, la unidad cambia automáticamente al modo Analog para recibir la señal analógica.

Modo Analog Auto (cuando se reciban emisiones FM)

T - M O D E : A N A - A T

En este modo, la unidad recibe solamente señales analógicas y cambia al modo AUTO STEREO.

Véase la página 68 para más información sobre la recepción Analógica. (Solamente se reciben emisiones analógicas).

Notas:

- En este modo, no pueden recibirse señales HD Radio. (Solamente se reciben emisiones analógicas).
- Este modo no está disponible cuando BAND esté ajustado en AM.

Modo Analog Mono

T - M O D E : M O N O

En este modo, la unidad recibe solamente señales analógicas y cambia al modo Monoaural.

Véase la página 68 para más información sobre el Modo Analog Mono.

Nota:

- En este modo, no pueden recibirse señales HD Radio. (Solamente se reciben emisiones analógicas).

SINTONIZACIÓN AUTOMÁTICA DE HD RADIO

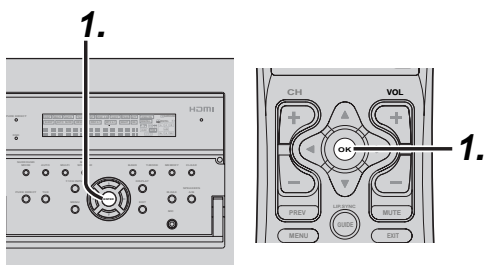

Puede utilizar el modo TUNING para explorar emisoras HD Radio.

(Con el SR8002)

1. Presione el botón **ENTER** del panel delantero.
2. La búsqueda automática comienza y se interrumpe al sintonizarse una emisora.

(Con el mando a distancia)

1. Pulse el botón **OK** del mando a distancia.
2. La búsqueda automática comienza y se interrumpe al sintonizarse una emisora.

Notas:

- Cuando el modo TUNING se ajuste en un modo distinto del modo Analog/Digital Auto (DIG-AT), el modo TUNING cambia automáticamente al modo Analog/Digital Auto.
- Si la sintonización no se interrumpe en la emisora deseada, utilice la sintonización manual. (Sobre el funcionamiento de la sintonización manual, véase la página 67).

CAMBIAR LA INFORMACIÓN HD-RADIO EN LA PANTALLA FLUORESCENTE DEL PANEL DELANTERO

Puede visualizar la información HD Radio (por ejemplo, nombre de emisora, nombre de artista/título de canción o estado de la señal) correspondiente al canal actualmente seleccionado en la pantalla fluorescente del panel delantero.

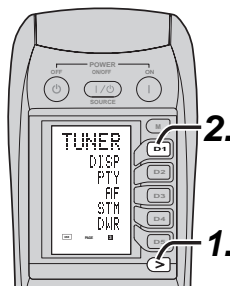

1. Pulse el botón **>** hasta que aparezca PAGE 3.
2. Seleccione la información con el botón **DISP (D1)**.

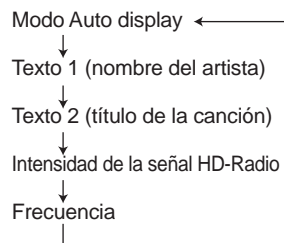

Quando se muestra el modo Auto display:

F M W X Y Z - F M ^{H_d} 1

Quando la unidad se sintoniza con una emisora HD Radio, el nombre de la emisora (distintivo de identificación) se muestra en la pantalla fluorescente del panel delantero.

Notas:

- El nombre de la emisora se muestra si pueden recibirse los datos de texto de la emisora HD Radio. Si la señal de la emisora de radio es débil, los datos de texto pueden mostrarse intermitentemente o no mostrarse.
- Si no pueden recibirse los datos de texto, se muestra la frecuencia. El nombre de la emisora se muestra si se ha registrado con la función de entrada de nombre de emisora presintonizada. (Para información sobre la función PRESET STATION NAME INPUT, véase p.70).

- Cuando la unidad recibe una emisión con multicanales, el número de programa multidifusión (^{H_d} 1) se muestra a la derecha del nombre de emisora mostrado en la pantalla fluorescente.

Quando se muestra (^{H_d} 1), puede seleccionar el canal multidifusión. (Para información sobre los canales multidifusión, véase la página 72).

Quando se muestra el Texto 1 (nombre del artista):

T X T 1
↓
P i n k F l o i d

“TXT1” aparece durante dos segundos, seguido por el nombre del artista. Si el nombre del artista tiene más de 13 caracteres de longitud, el texto se desplaza.

Notas:

- Si la señal de una emisora de radio es débil, los datos de texto pueden mostrarse intermitentemente o no mostrarse.
- Cuando la unidad recibe una emisión analógica no de una emisora HD Radio sino de una emisora RBDS, el texto de la radio se muestra en la pantalla fluorescente. (Para más información sobre RBDS, véase la página 73).

Quando se muestra el Texto 2 (título de la canción):

T X T 2
↓
M o n e y

“TXT 2” aparece durante dos segundos, seguido por el título de la canción. Si el título de la canción tiene más de 13 caracteres de longitud, el texto se desplaza.

Notas:

- Si la señal de una emisora de radio es débil, los datos de texto pueden mostrarse intermitentemente o no mostrarse.
- Cuando la unidad recibe una emisión analógica no de una emisora HD Radio sino de una emisora RBDS, el nombre de servicio del programa se muestra en la pantalla fluorescente. (Para más información sobre RBDS, véase la página 73).

COMPROBACIÓN DE LA INTENSIDAD DE LA SEÑAL HD Radio

H D S I G : ■ ■ ■ ■ ■ ■ ■ ■

- La intensidad de la señal HD Radio de la pantalla fluorescente cambia como se indica a continuación, según el estado de la recepción.

HD SIG: ■ ■ ■ ■ ■ ■ ■ ■
SEÑAL: FUERTE
(La intensidad de la señal es buena)

HD SIG: ■ ■ ■ ■ ■ ■ ■ ■
SEÑAL: MARGINAL
(La intensidad de la señal es marginal)

HD SIG: ■ ■ ■ ■ ■ ■ ■ ■
SEÑAL: DÉBIL
(La intensidad de la señal es mala)

HD SIG: ■ ■ ■ ■ ■ ■ ■ ■
SEÑAL: NINGUNA
(Pérdida de la señal)

Esta información TUNER puede mostrarse también en un televisor conectado al SR8002.

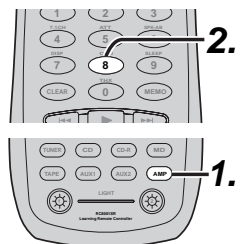

1. Presione el botón **AMP** del mando a distancia.
2. Presione el botón **OSD**. Aparecerá la siguiente pantalla de información.

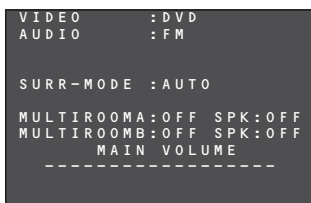

3. Cuando aparezca esta pantalla, presione de nuevo el botón **OSD**. Aparecerá información TUNER como la siguiente.

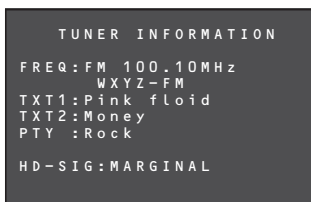

4. Presione de nuevo el botón **OSD**. La pantalla de información desaparecerá.

Nota:

- Cuando no sea posible mostrar entera la cadena de caracteres TXT1 o TXT2, la pantalla cambia a visualización en movimiento. Si no pueden recibirse datos de texto, se muestra "----".

SELECCIÓN DE CANALES MULTIDIFUSIÓN

Las emisoras FM HD Radio pueden transmitir múltiples programas en la misma frecuencia utilizando lo que se denominan CANALES MULTIDIFUSIÓN.

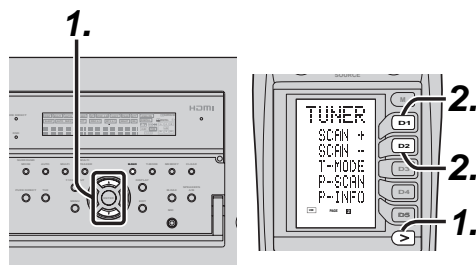

(Con el SR8002)

1. Pulse los botones de cursor ▲ o ▼ del panel delantero para seleccionar el canal multidifusión deseado.

(Con el mando a distancia)

1. Pulse el botón > hasta que aparezca PAGE 2.
2. Presione el botón **SCAN+ (D1)** o **SCAN- (D2)** para sintonizar el canal multidifusión deseado. Cuando la unidad reciba canales multidifusión, el número de programa multidifusión (^{H_D} 2) se muestra a la derecha del nombre de emisora mostrado en la pantalla fluorescente.



- Esta función no está disponible para emisoras AM HD Radio porque no pueden emitir canales multidifusión.
- Si la emisora HD Radio recibida tiene canales multidifusión, la unidad busca frecuencias como se indica a continuación.

Ejemplo:

Cuando dos canales multidifusión son emitidos por una emisora HD Radio en 100.10 MHz

1. La unidad recibe 99.90 MHz
↓ (Presione [SCAN +].)
2. La unidad recibe el canal principal de la emisora HD Radio en 100.10 MHz.
↓ (Presione [SCAN +].)
3. La unidad recibe el canal multidifusión 1 en 100.10 MHz.
↓ (Presione [SCAN +].)
4. La unidad recibe el canal multidifusión 2 en 100.10 MHz.
↓ (Presione [SCAN +].)
5. La unidad recibe 100.30 MHz.
(La emisora de 100.10 MHz no tiene un tercer canal multidifusión, de manera que se recibe la frecuencia siguiente (100.30 MHz)).

Notas:

- Si los datos de audio digital no pueden recibirse después de seleccionarse la emisora, o si la señal de la emisora es débil, es posible que la unidad no pueda recibir los canales multidifusión.
- Si la señal de la emisora es débil, el audio digital del canal multidifusión puede cortarse. En este caso, se muestra "LOADING" en la pantalla fluorescente.
- Si la señal digital del canal multidifusión no puede recibirse, se muestra "OFF AIR" en la pantalla fluorescente y se selecciona el canal principal.
- Los canales multidifusión no pueden recibirse en emisiones AM.

BÚSQUEDA AUTOMÁTICA DE PTY

Puede utilizar la función Program Type information search para algunas emisoras HD Radio. Consulte PTY AUTO SEARCH en la página 73.

FUNCIONAMIENTO CON RBDS (SR8002 SOLAMENTE)

RBDS (Radio Broadcast Data System, Sistema de radiodifusión de datos) es una descripción del espacio oculto de programación de la emisora en la señal FM.

Su nueva unidad esta equipada con RBDS para ayudarle en la selección de emisoras FM mediante nombres de emisora y de red, en lugar de frecuencias de emisión. Entre las funciones RBDS adicionales se incluye la capacidad de buscar tipos de programa.

Nota:

Cuando la unidad recibe una señal HD Radio (digital), se muestran los datos de texto de HD Radio en lugar de los datos RBDS.

RADIO TEXTO

Algunas emisoras RBDS emiten RADIO TEXTO, que es una información adicional sobre la emisora y el programa emitido.

La información de RADIO TEXTO aparece como texto 'corrido' en la pantalla. RADIO TEXTO es transmitido carácter por la emisora de radio. En consecuencia, puede transcurrir cierto tiempo hasta que el texto entero se haya recibido por completo.

PANTALLA RBDS

Cuando una unidad es sintonizada con una emisora FM que está transmitiendo datos RBDS, la pantalla de información del panel delantero mostrará automáticamente el distintivo de identificación o RBDS TEXTO en lugar de la pantalla característica de la frecuencia de emisión de la emisora.

Para cambiar la pantalla, presione el botón **TUNER** y presione el botón **>** hasta que aparezca PAGE3. Seleccione la información con el botón **DISP (D1)**.

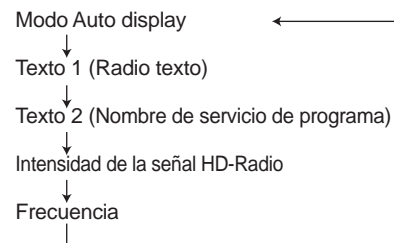

Cuando se muestra el modo Auto display:

F M W X Y Z

Cuando la unidad se sintoniza con una emisora RBDS, el nombre de la emisora (distintivo de identificación) se muestra en la pantalla fluorescente.

Notas:

Cuando la unidad recibe los datos de texto RBDS de una emisora, se muestra el nombre de la emisora. Si la señal de la emisora de radio es débil, los datos de texto pueden mostrarse intermitentemente o no mostrarse.

Si no pueden recibirse los datos de texto, se muestra la frecuencia. Puede utilizar la función de preset station name input para registrar el nombre de la emisora. Se mostrará entonces el nombre de la emisora registrada.

(Para información sobre la función PRESET STATION NAME INPUT, véase p.70).

Cuando se muestra el Texto 1 (Radio texto):

T X T 1
↓
P i n k F l o i d

"TXT1" aparece durante 2 segundos, seguido de Radio Texto (RT). Si el RT tiene más de 13 caracteres de longitud, el texto se desplaza.

Notas:

- Si la señal de una emisora de radio es débil, los datos de texto pueden mostrarse intermitentemente o no mostrarse.
- Cuando la unidad se sintoniza con una emisora HD Radio, el nombre del artista se muestra en la pantalla fluorescente. (Para información sobre HD Radio, véase la página 71).

Cuando se muestra el Texto 2 (Nombre de servicio de programa, PS):

T X T 2
↓
M o n e y

"TXT2" aparece durante 2 segundos, seguido del Program Service (PS). Si el PS tiene más de 13 caracteres de longitud, el texto se desplaza.

Notas:

- Si la señal de una emisora de radio es débil, los datos de texto pueden mostrarse intermitentemente o no mostrarse.
- Cuando la unidad se sintoniza con una emisora HD Radio, el título de la canción se muestra en la pantalla fluorescente. (Para información sobre HD Radio, véase la página 71).

COMPROBACIÓN DE LA INTENSIDAD DE LA SEÑAL HD-Radio

H D S I G :

- La intensidad de la señal solamente se muestra cuando la unidad está sintonizada con una emisora digital HD Radio. "SIGNAL: NON" se muestra cuando se recibe una señal analógica.
- Puede ver la información del sintonizador en un televisor cuando esté conectado al SR8002. (Para detalles operativos, véase la página 33, 34).

BÚSQUEDA AUTOMÁTICA DE PTY

Su unidad está equipada para buscar automáticamente emisoras que transmitan cualquiera de 29 tipos de programa diferentes. Para realizar una búsqueda de PTY, siga estos procedimientos:

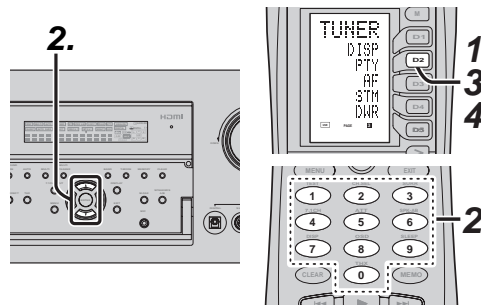

1. Presione el botón **PTY** en TUNER MODE del mando a distancia. Se mostrará el PTY de la emisora actual, o se mostrará parpadeando el grupo PTY actualmente seleccionado, si no hay ninguna emisora o datos RBDS presentes.
2. Para cambiar a un nuevo tipo de PTY, presione el botón **TUNING ▲ o ▼** en el panel delantero o los botones numéricos del mando a distancia hasta que aparezca en pantalla el PTY deseado.
3. Una vez seleccionado el grupo o tipo de PTY deseado, presione el botón **PTY** mientras la pantalla parpadea (unos 5 segundos). La búsqueda automática de PTY comenzará, y el sintonizador se detendrá en cada emisora que emita información RBDS PTY correspondiente a la opción seleccionada.
4. Para avanzar a la siguiente emisora RBDS con el PTY deseado, presione de nuevo el botón **PTY** a los 5 segundos.

Notas:

- No todas las emisoras RBDS y emisoras HD Radio emiten información PTY.
- Es posible que PTY AUTO SEARCH no funcione con emisoras con señales débiles si la unidad no puede detectar la información necesaria para la búsqueda.

NÚMERO	PANTALLA	TIPO DE PROGRAMA
1	NEWS	Noticias
2	INFORM	Información
3	SPORTS	Deportes
4	TALK	Tertulia
5	ROCK	Rock
6	CLS ROCK	Rock clásico
7	ADLT HIT	Éxitos de adultos
8	SOFT RCK	Rock suave
9	TOP 40	40 principales
10	COUNTRY	Country
11	OLDIES	Viejas canciones
12	SOFT	Suave
13	NOSTALGA	Nostalgia
14	JAZZ	Jazz
15	CLASSICL	Clásica
16	R & B	Rhythm and Blues
17	SOFT R&B	Rhythm and Blues suave
18	LANGUAGE	Otros idiomas
19	REL MUSC	Música religiosa
20	REL TALK	Tertulia religiosa
21	PERSNLTY	Personalidades
22	PUBLIC	Público
23	COLLEGE	Universidad
24	WEATHER	Tiempo
25	ALERT!	Emergencias
26	TRAFFIC	Tráfico
27	GOVERNMT	Gobierno
28	EMERGNCY	Emergencias
29	READSVCS	Servicios de lectura de radio
30	PRIVSVCS	Servicios privados

ESCUCHA DE RADIO SATÉLITE XM

SELECCIÓN DE UNA FUENTE DE ENTRADA

Antes de poder escuchar XM Satellite Radio, debe seleccionar primero la fuente de entrada en el SR7002.

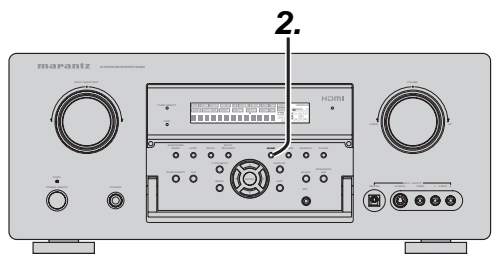
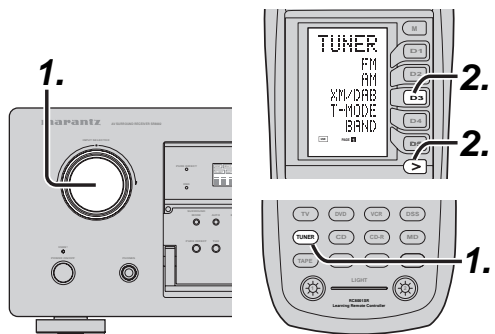

(Con el SR7002)

1. Gire el mando **INPUT SELECTOR** para seleccionar "TUNER".
2. Pulse el botón **BAND** para seleccionar XM o DAB.

(Con el mando a distancia)

1. Para seleccionar el sintonizador, pulse el botón **TUNER** dos veces en dos segundos en el mando a distancia.
2. Pulse el botón > hasta que aparezca PAGE 1. Seleccione XM o DAB con el botón **D3**.

COMPROBACIÓN DE LA INTENSIDAD DE LA SEÑAL XM E IDENTIDAD DE LA RADIO

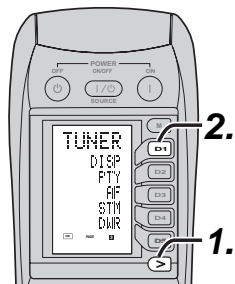

1. Pulse el botón > hasta que aparezca PAGE 3.
2. Pulse el botón **D1 (DISP)** cuatro veces para mostrar el estado de la señal en la pantalla delantera de esta unidad.

S I G N A L : ■ ■ ■ ■ ■ ■ ■ ■

- La pantalla cambia como se indica en la ilustración, según el estado de la recepción.

SIGNAL: ■■■■■■
SIGNAL: STRONG
 (La intensidad de la señal es buena)

SIGNAL: ■■■■
SIGNAL: MARGINAL
 (La intensidad de la señal es marginal)

SIGNAL: ■■
SIGNAL: WEAK
 (La intensidad de la señal es mala)

XM NO SIGNAL
SIGNAL: NON
 (Pérdida de la señal)

3. Ajuste la ubicación de la antena hasta que la intensidad de la señal sea buena.
4. Seleccione el canal 0 (XM000) con los botones de cursor ▲ o ▼ del SR7002 o con los botones **SCAN+** o **SCAN-** del mando a distancia.

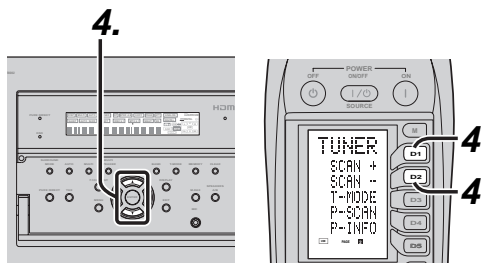

- Se muestra la identificación de la radio.

X M 0 0 0 R A D I O I D
 ↓
 * * * * *

Nota:

- Si aparece "ANTENNA" en la pantalla del panel delantero, es posible que XM Mini-Tuner (minisintonizador XM) y Home Dock (base de conexión) no estén conectados correctamente al terminal XM situado en el panel trasero de esta unidad.

CAMBIAR LA INFORMACIÓN XM EN LA PANTALLA DEL PANEL DELANTERO

Puede visualizar en la pantalla del panel delantero la información XM (por ejemplo, nombre de artista, título de canción, categoría o estado de la señal) correspondiente al canal actualmente seleccionado.

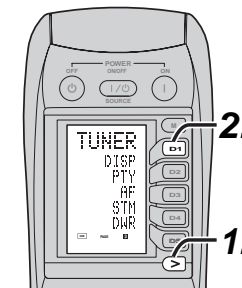

1. Pulse el botón > hasta que aparezca PAGE 3.
2. Seleccione la información con el botón **DISP (D1)**.

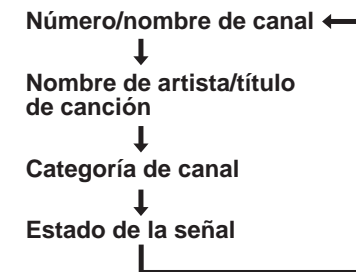

Cuando se muestra el modo de número/nombre de canal:

X M 0 4 0 : D e e p T r c
 ↓
 4 0 : D e e p T r a c k s

(Si el texto tiene más de 13 caracteres de longitud, el texto se desplaza.)

Cuando se muestra el nombre de artista/título de canción:

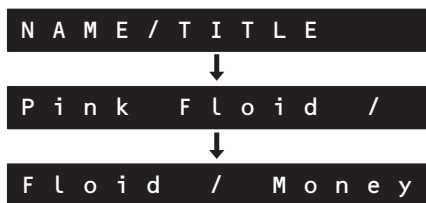

“NAME/TITLE” aparece durante 2 segundos, seguido por el nombre del artista y el título de la canción. (Si el nombre del artista o el título de la canción tienen más de 13 caracteres de longitud, el texto se desplaza.)

Cuando se muestra la categoría del canal:



Nota:

- Para cambiar el contenido de la pantalla de la información XM a las funciones SR7002, hágalo desde el modo de visualización. (Consulte “DISPLAY MODE” en la página 47.)

Esta información XM puede visualizarse también en un televisor conectado al SR7002.

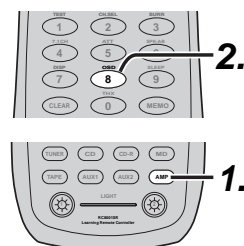

1. Pulse el botón **AMP** del mando a distancia.
2. Pulse el botón **OSD**. Aparecerá la siguiente pantalla de información.

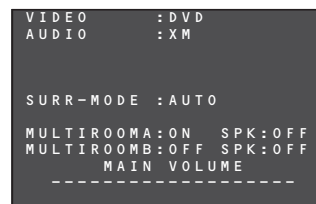

3. Cuando aparezca esta pantalla, pulse de nuevo el botón **OSD**. Aparecerá información XM como la siguiente.

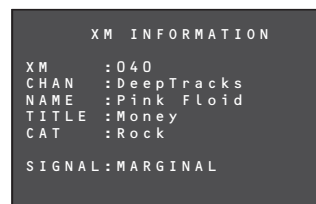

4. Pulse otra vez el botón **OSD**. La pantalla de información desaparecerá.

Nota:

- Si la información contiene un carácter no reconocido por esa unidad, dicho carácter se mostrará con el signo “ ” (espacio).

MODO DE BÚSQUEDA

Puede buscar el canal que desea escuchar mediante uno de los tres métodos de búsqueda. Puede introducir también el número directamente para seleccionar el canal deseado.

MODO DE BÚSQUEDA DE TODOS LOS CANALES

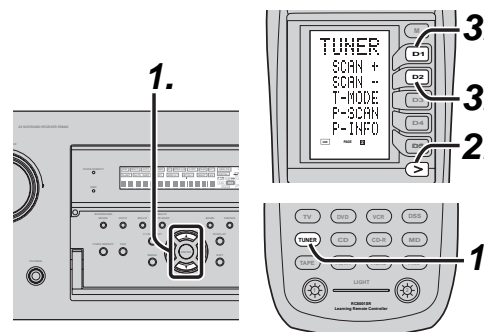

(Con el SR7002)

1. Pulse los botones de cursor **▲** o **▼** del panel delantero para seleccionar la emisora deseada.

(Con el mando a distancia)

1. Pulse el botón **TUNER** dos veces en dos segundos en el mando a distancia.
2. Pulse el botón **>** hasta que aparezca PAGE 4.
3. Pulse y mantenga pulsado el botón **SCAN+ (D1)** o **SCAN- (D2)**.

MODO DE BÚSQUEDA DE EMISORAS PRESINTONIZADAS

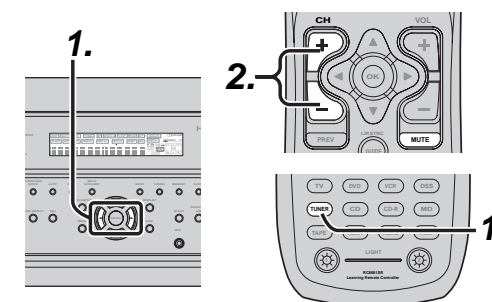

(Con el SR7002)

1. Pulse los botones de cursor **▲** o **▼** del panel delantero para seleccionar la emisora deseada.

(Con el mando a distancia)

1. Pulse el botón **TUNER** dos veces en dos segundos en el mando a distancia.
2. Pulse el botón **CH+** o **CH-** para sintonizar la emisora presintonizada deseada.

O introduzca el número de emisora presintonizada con los botones numéricos.

MODO DE BÚSQUEDA POR CATEGORÍAS

Puede seleccionar el canal deseado desde la categoría asignada a cada canal. Solamente puede seleccionarse la categoría en emisión.

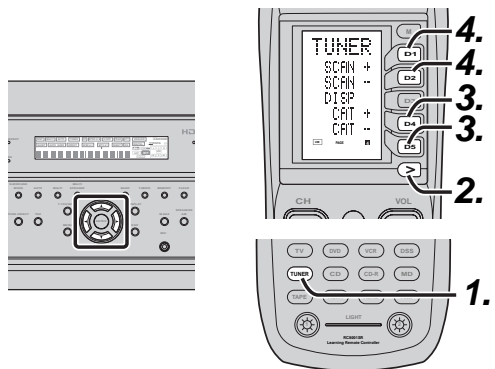

(Con el SR7002)

1. Presione el botón **ENTER** del panel delantero.
2. Pulse los botones de cursor ◀ o ▶ del panel delantero para seleccionar la categoría deseada.
3. Después de seleccionar la categoría, pulse el botón de cursor ▲ o ▼ para seleccionar la emisora deseada de la categoría.
4. Puede volver al modo normal pulsando el botón **ENTER** durante el modo de búsqueda por categorías.

(Con el mando a distancia)

1. Pulse el botón **TUNER** dos veces en dos segundos en el mando a distancia.
2. Pulse el botón > hasta que aparezca PAGE 4.
3. Pulse el botón **CAT+** (D4) o **CAT-** (D5).
4. Después de seleccionar la categoría, pulse el botón de **SCAN+** (D1) o **SCAN-** (D2) para seleccionar la emisora deseada de la categoría.
5. Puede volver al modo normal pulsando el botón **OK** durante el modo de búsqueda por categorías.

Nota:

- La búsqueda por categorías termina automáticamente unos cinco segundos después de la última operación

LLAMADA DIRECTA DE CANAL

Puede seleccionar el canal deseado pulsando directamente las teclas numéricas del mando a distancia.

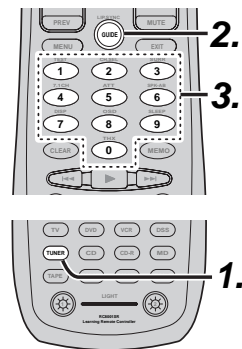

1. Pulse el botón **TUNER** dos veces en dos segundos en el mando a distancia.
2. Pulse el botón **GUIDE**.
"XM - - -" aparecerá en pantalla.
3. Introduzca el número de tres dígitos de su canal deseado con el teclado numérico del mando a distancia.
4. El canal deseado se sintonizará automáticamente.

Nota:

- Si no se produce ninguna entrada en el teclado numérico durante cinco segundos, la entrada es cancelada para volver a la pantalla original.

Notas:

- "LOADING" (cargando) aparece en pantalla mientras se recibe el canal o la información.
- "UPDATING" (actualizando) aparece en pantalla mientras se actualiza el código de cifrado.
- Cuando el canal seleccionado no está disponible, aparece en pantalla "XM - - -".
- "OFF AIR" (fuera de antena) aparece mientras la emisión está suspendida (por ejemplo, a media noche).

MEMORIA DE PRESINTONÍAS

Puede almacenar el canal deseado en la memoria de presintonías.
(Puede presintonizar 60 emisoras XM Radio además de emisoras FM/AM).

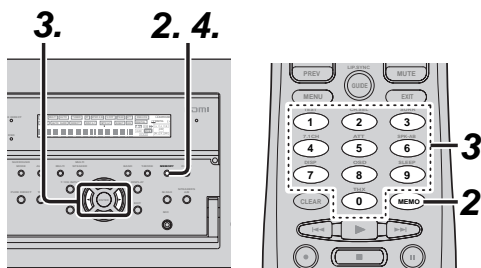

(Con el SR7002)

1. Sintonice el canal deseado.
2. Presione el botón **MEMORY** del panel delantero. "- -" (número de presintonía) empieza a parpadear en la pantalla.



3. Seleccione el número de presintonía pulsando los botones de cursor ◀ o ▶, mientras todavía está parpadeando (unos cinco segundos).

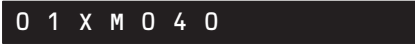

4. Pulse de nuevo el botón **MEMORY** para entrar.

La pantalla deja de parpadear.

La emisora ha quedado almacenada en la posición de memoria de presintonización especificada.

(Con el mando a distancia)

1. Sintonice el canal deseado.
2. Pulse el botón **MEMO** del mando a distancia. "- -" (número de presintonía) empieza a parpadear en la pantalla.
3. Introduzca el número de presintonía deseado presionando los botones **numéricos**.

Nota:

- Cuando introduzca un sólo dígito (por ejemplo el 2), debe introducir "02" o simplemente "2" y esperar unos segundos.

COMPROBACIÓN DEL CANAL XM PRESINTONIZADO

El canal presintonizado puede comprobarse en la pantalla de información.

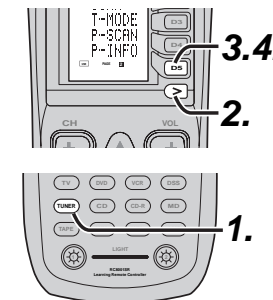

(Con el mando a distancia)

1. Pulse el botón **TUNER** dos veces en dos segundos en el mando a distancia.
2. Pulse el botón > hasta que aparezca PAGE 2.
3. Pulse el botón **P-INFO** (D5). Para ver en la pantalla de información una lista de canales presintonizados en el sintonizador.
4. Si hay 10 o más canales presintonizados, pulse de nuevo el botón **P-INFO**.

XM		PRESET LIST	
NO.	1	X M 0 1 0	X X X X X X X X X X
NO.	2	X M 0 1 1	X X X X X X X X X X
NO.	3	X M 0 1 5	X X X X X X X X X X
NO.	4	X M 0 2 2	X X X X X X X X X X
NO.	5	X M 1 2 5	X X X X X X X X X X
NO.	6	X M 0 0 1	Preview
NO.	7	X M 0 0 1	Preview
NO.	8	X M 0 0 1	Preview
NO.	9	X M 0 0 1	Preview
NO.	10	X M 0 0 1	Preview

Nota:

- La indicación de canal presintonizado desaparece en unos cinco segundos.

EXPLORACIÓN DE PRESINTONÍAS

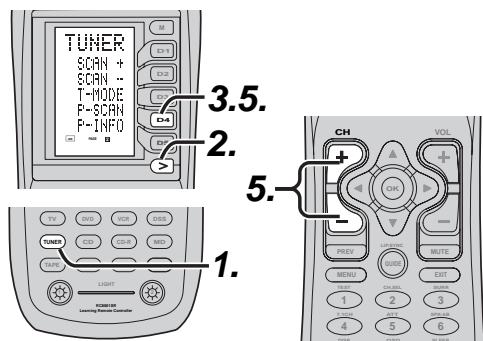

1. Pulse el botón **TUNER** dos veces en dos segundos en el mando a distancia.
2. Pulse el botón **>** hasta que aparezca **PAGE 2**.
3. Pulse el botón **P-SCAN (D4)** en el mando a distancia. Aparece en pantalla **"PRESET SCAN"** y se recupera primero la emisora presintonizada que tenga el número de presintonía más bajo.
4. Las emisoras presintonizadas se recuperan por orden (No 1 → No 2 → etc.) durante 5 a 10 segundos cada una.
El tiempo cambia según la condición recibida. No se omitirá ningún número de presintonía almacenada.
5. Si se pulsa el botón **CH+** durante la exploración de presintonías, la exploración se acelera.

Además, si se pulsa el botón **CH-**, se vuelve a la anterior emisora presintonizada.

Cuando se reciba la emisora presintonizada deseada, cancele la operación de exploración de presintonías pulsando el botón **P-SCAN (D4)**.

BORRADO DE LAS EMISORAS PRESINTONIZADAS ALMACENADAS

Puede eliminar las emisoras presintonizadas de la memoria mediante el procedimiento siguiente:

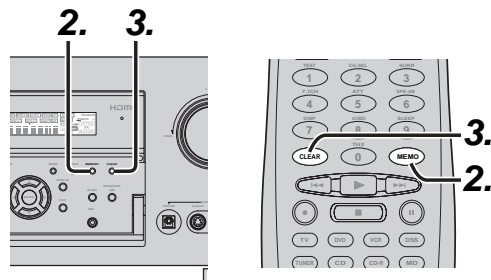

1. Recupere el número de presintonía que desea borrar con el método descrito en **"MODO DE BÚSQUEDA DE EMISORAS PRESINTONIZADAS"**.
2. Pulse el botón **MEMORY** del panel delantero o **MEMO** en el mando a distancia.
3. El número de la presintonía almacenada parpadea en la pantalla durante cinco segundos. Mientras parpadea, pulse el botón **CLEAR** en el panel delantero o del mando a distancia.
4. Aparece en pantalla **"xx CLEAR"** para indicar que el número de presintonía especificado ha sido borrado.

Nota:

- Para borrar todas las emisoras presintonizadas almacenadas, pulse y mantenga presionados los botones **CLEAR** y **ENTER** durante dos segundos.
- Hay 60 canales presintonizados preparados según la configuración de fábrica. Los 60 canales están todos configurados en **"CHANNEL 001"**. Cada canal puede almacenarse en la memoria de presintonías. Puede buscar solamente los canales presintonizados.

MODO NEURAL SURROUND

Cuando la emisión de XM Satellite Radio recibida es compatible con XM HD Surround Sound, la reproducción de sonido envolvente es posible en modo Neural Surround.

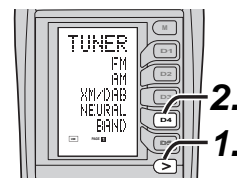

1. Presione el botón **>** hasta que aparezca **PAGE 2**.
2. Presione el botón **NEURAL (D4)** para sintonizar con el modo Neural Surround.

Nota:

Para información sobre Neural Surround, véase página 63.

SISTEMA MULTI ROOM (MULTISALA)

El modo de sistema multisala permite escuchar la misma fuente o fuentes diferentes en dos salas distintas de donde la unidad está instalada.

Para utilizar el sistema multisala, conecte el audio de los terminales de salida MULTI OUT A y B AUDIO a los amplificadores MULTI ROOM A y B.

Nota:

- El SR7002 no tiene una configuración de MULTI ROOM B.

Conecte el terminal MULTI OUT de salida de VIDEO al monitor de la Sala A. (El terminal MULTI VIDEO OUT está vinculado al selector de fuente en Multisala A.)

Si un altavoz del canal envolvente trasero o altavoz C (consulte la página 38) no se utilizan en la sala donde la unidad está instalada, el sistema multialtavoces se puede utilizar con el amplificador para el canal envolvente trasero.

Además, el terminal COMPONENT VIDEO MONITOR OUT 2 puede utilizarse para la salida de monitor de la Sala A. (Esta función no puede utilizarse con el SR7002.)

Esta unidad es compatible con funciones del sistema multisala tales como selectores de fuente, sistemas de menú OSD, temporizadores de autoapagado y mando a distancia.

REPRODUCCIÓN MULTISALA MEDIANTE LOS TERMINALES DE MULTISALA SALIDA

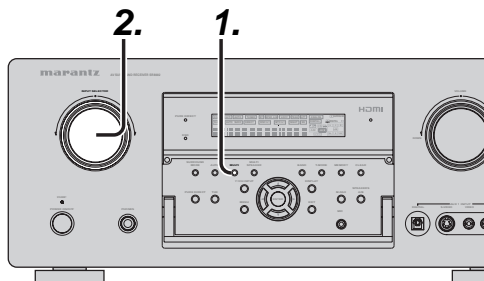

1. Si se pulsa el botón **MULTI** en la unidad una vez, se accede a las configuraciones de MULTI ROOM A. Si se pulsa dos veces, se accede a las configuraciones de MULTI ROOM B. Si se pulsa una vez más, la función multisala se apaga. (El SR7002 no tiene una configuración de MULTI ROOM B)
2. Cuando el modo de configuración MULTI ROOM está activado, se visualiza durante 10 segundos una de las pantallas siguientes.

– SR8002 –

- * Se muestra cuando se ha seleccionado MULTI ROOM A

M A D V D - 1 8 d B

- * Se muestra cuando se ha seleccionado MULTI ROOM B

M B D V D - 1 8 d B

– SR7002 –

S E L E C T S O U R C E

3. Seleccione una fuente de entrada con el mando **INPUT SELECTOR**.
4. Gire el botón **VOLUME** para ajustar el volumen de la sala utilizada en el sistema multisala como lo desee.

Nota:

- El temporizador de autoapagado, la salida monoaural y otras funciones pueden configurarse también mediante MAIN MENU. (Consulte la página 55.)

REPRODUCCIÓN MULTISALA MEDIANTE LOS TERMINALES DE MULTIALTAVOCES

La unidad le permite conectar otro conjunto de altavoces y colocarlos en una sala distinta o en una zona separada para escuchar música.

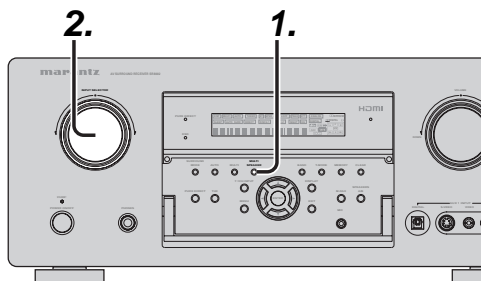

1. Si se pulsa el botón **MULTI SPEAKER** en la unidad una vez, se accede a las configuraciones de MULTI SPEAKER A. Si se pulsa dos veces, se accede a las configuraciones de MULTI SPEAKER B. Si se pulsa una tercera vez, la función MULTI SPEAKER se apaga. (El SR7002 no tiene una configuración de MULTI SPEAKER B)
2. Cuando el modo de configuración MULTI SPEAKER está activado, se visualiza durante 10 segundos una de las pantallas siguientes.

– SR8002 –

- * Se muestra cuando se ha seleccionado MULTI SPEAKER A

M S A D V D - 1 8 d B

- * Se muestra cuando se ha seleccionado MULTI SPEAKER B

M S B D V D - 1 8 d B

– SR7002 –

M - R O O M S P K R



S E L E C T S O U R C E

3. Seleccione una fuente de entrada con el mando **INPUT SELECTOR**.
4. Gire el mando **VOLUME** para ajustar el volumen de la sala utilizada en el sistema multisala como lo desee.

Nota:

- El temporizador de autoapagado, la salida monoaural y otras funciones pueden configurarse también mediante MAIN MENU. (Consulte la página 55.)

Notas para altavoces multisala

- El modo de altavoces multisala puede configurarse solamente para una de las salas, A o B.
- Los terminales de salida de MULTI ROOM SPEAKER pueden utilizarse cuando el altavoz envolvente trasero = "NONE" en el menú SPEAKER SETUP. (Véase SPEAKER SETUP, página 45.)
- Aparece el mensaje "The Surr. Back Speakers are in use" ("los altavoces envolventes traseros se están utilizando") al presionar el botón **MULTI SPEAKER** cuando el altavoz envolvente trasero no se ha configurado en "NONE" en el menú SPEAKER SETUP. (Véase CONFIGURACIÓN DE ALTAVOCES, página 45.)
- El modo multialtavoces no puede utilizarse al mismo tiempo que el altavoz C. Cuando se conecte para uso multisala, ajuste en OFF el interruptor selector **SPEAKER C**, en el panel trasero.

FUNCIONAMIENTO DE LAS SALIDAS MULTISALA CON EL MANDO A DISTANCIA DESDE MULTI A

La salida de la Sala A puede manejarse desde una sala donde la unidad (SR7002 o SR8002) no esté instalada. Esto requiere un receptor de infrarrojos, vendido por separado. (Consulte las conexiones en la página 38.)

CAMBIAR LOS COMANDOS DE CONTROL MULTISALA (RC101) PARA LA MULTISALA A

(Cuando se utilice LA UNIDAD mediante multizona conectada)

- Zona A: Control de MULTISALA A (Predeterminado)
- Zona B: Control de MULTISALA B (El SR7002 no utiliza esta zona.)

Cambie los comandos de control de cada zona.

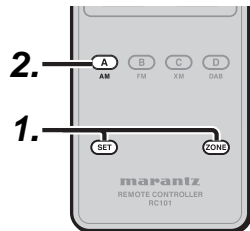

1. Pulse el botón **SET** y el botón **ZONE** hasta que el indicador SEND parpadee dos veces. Entonces la iluminación de fondo parpadea.
2. Presione el botón de Zona A. Cuando el procedimiento finalice satisfactoriamente, el indicador SEND parpadeará dos veces.

Estos botones cambian el código especial de cada zona.

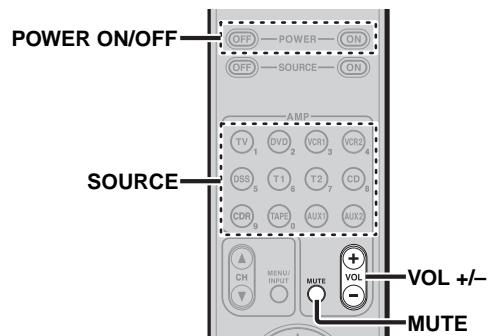

Código de funcionamiento a distancia del modo Sintonizador (Consulte la página 26)

Notas para el sistema Multisala

- Si el sintonizador (FM o AM) está activo en la sala principal, no podrá controlar ninguna función del sintonizador. En tal caso, escuchará la misma emisora que la sala principal.

INFORMACIÓN OSD PARA INFORMACIÓN DE CONFIGURACIÓN DE MULTISALA A

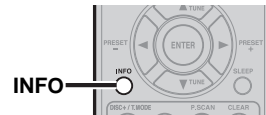

Presione el botón INFO para ver la configuración actual como se indica a continuación en un televisor conectado a MULTI VIDEO OUTPUT.

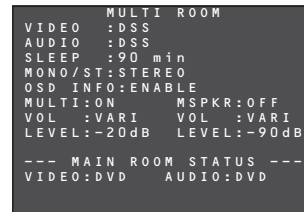

FUNCIONAMIENTO DE LAS SALIDAS MULTISALA CON EL MANDO A DISTANCIA DESDE MULTI B

La salida de la Sala B puede manejarse desde una sala donde la unidad (SR7002 o SR8002) no esté instalada. Esto requiere un receptor de infrarrojos, vendido por separado. (Consulte las conexiones en la página 38.)

Nota:

El SR7002 no utiliza MULTISALA B.

CAMBIAR LOS COMANDOS DE CONTROL MULTISALA (RC101) PARA LA MULTISALA B

Cambie los comandos de control de cada zona.

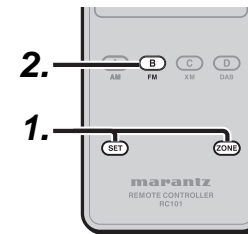

1. Pulse el botón **SET** y el botón **ZONE** hasta que el indicador SEND parpadee dos veces. Entonces la iluminación de fondo parpadea.
2. Presione el botón de Zona B. Cuando el procedimiento finalice satisfactoriamente, el indicador SEND parpadeará dos veces.

Estos botones cambian el código especial de cada zona.

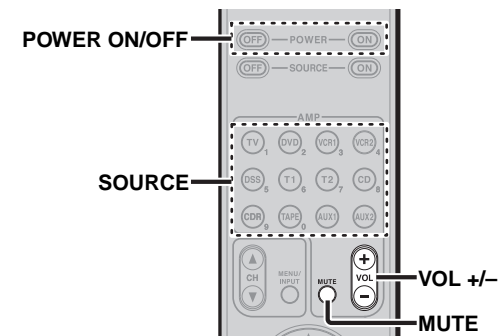

Código de funcionamiento a distancia del modo Sintonizador (Consulte la página 26)

Notas para el sistema Multisala

- Si el sintonizador (FM o AM) está activo en la sala principal, no podrá controlar ninguna función del sintonizador. En tal caso, escuchará la misma emisora que la sala principal.

FUNCIONAMIENTO DE LAS SALIDAS MULTIALTAVOCES CON EL MANDO A DISTANCIA

Para cambiar a control de SISTEMA MULTIALTAVOCES (A o B), realice las siguientes operaciones con el RC101 ajustado en MULTISALA A o MULTISALA B.

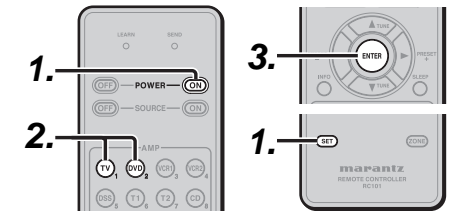

1. Pulse el botón **SET** y el botón **POWER ON** hasta que el indicador SEND parpadee dos veces. Entonces la iluminación de fondo parpadea.
2. Presione el botón **DVD**.

Nota:

Presione el botón TV en este momento para volver a los ajustes de MULTI ROOM.

3. Pulse el botón **ENTER** una vez para bloquear el código. Cuando el procedimiento finalice satisfactoriamente, el indicador SEND parpadeará dos veces.

SOLUCIÓN DE PROBLEMAS

En caso de haber un problema, compruebe lo siguiente antes de llamar al servicio de reparación:

1. ¿Están hechas correctamente las conexiones?
2. ¿Está operando la unidad correctamente de acuerdo con el manual del usuario?
3. ¿Están funcionando correctamente los amplificadores de potencia y los altavoces?

Si la unidad no funciona debidamente, compruebe los ítems mostrados en la tabla siguiente.

Si no puede remediar el problema con la acción de remedio indicada en la tabla siguiente, el circuito interno podrá no estar funcionando bien. Desenchufe inmediatamente el cable de alimentación y póngase en contacto con el representante, con el distribuidor Marantz más cercano o con el Centro de servicio Marantz en su país.

SÍNTOMA	CAUSA	REMEDIO
El SR7002 no se puede encender.	La clavija de alimentación no está conectada.	Conecte la clavija de alimentación a la toma de corriente.
Aunque está conectada la alimentación no hay sonido ni imagen.	Está activado el enmudecimiento.	Cancele el enmudecimiento utilizando el mando a distancia.
	El cable de entrada no está conectado correctamente.	consulte el diagrama de conexión y conecte los cables correctamente.
	El control del volumen principal está puesto al mínimo.	Ajuste el volumen principal.
	La posición del selector de función no es correcta.	Seleccione la posición correcta.
Los altavoces no emiten ningún sonido.	Los auriculares están conectados a las tomas de auriculares.	Desconecte los auriculares. (Los altavoces no emitirán sonido cuando estén conectados los auriculares.)
Sonido e imágenes de otro equipo diferente al seleccionado con el selector de función.	El cable de entrada no está conectado correctamente.	Conecte los cables correctamente consultando el diagrama de conexión.
Por el altavoz sale el sonido de un canal incorrecto.	Los cables de los altavoces están mal conectados.	Conecte los cables correctamente consultando el diagrama de conexión.
No hay salida de sonido por el altavoz central.	La conexión de los cables de los altavoces central está incompleta.	Conecte el cable correctamente.
	Se ha seleccionado STEREO para el modo ambiental.	Cuando se selecciona STEREO para el modo ambiental, no sale sonido por el altavoz central. Ajuste otro modo ambiental.
	En el modo SETUP se ha seleccionado Center = NONE.	Haga el ajuste correcto.
No sale ningún sonido de los altavoces ambientales.	La conexión de cable del altavoz ambiental central es incompleta.	Conecte el cable correctamente.
	Se ha seleccionado STEREO para el modo ambiental.	Cuando se ha seleccionado STEREO para el modo ambiental, no saldrá ningún sonido del altavoz ambiental. Seleccione otro modo ambiental.
	Se ha seleccionado ambiental = NONE (Ninguno) en el modo SETUP (Configuración).	Realice la configuración correcta.

SÍNTOMA	CAUSA	REMEDIO
No sale ningún sonido del altavoz ambiental central.	La conexión de cable del altavoz central ambiental trasero es incompleta.	Conecte el cable correctamente.
	El modo ambiental no es el modo EX/ES.	Configure el modo ambiental EX/ES.
	Se ha seleccionado ambiental central = NONE (Ninguno) en SPEAKER SIZE SETUP (Configuración de tamaño de altavoces)	Realice la configuración correcta.
No se puede seleccionar el modo EX/ES.	Se ha seleccionado ambiental central = NONE (Ninguno) en SPEAKER SIZE SETUP (Configuración de tamaño de altavoces)	Realice la configuración correcta.
	La señal de entrada es incompatible.	Utilice la fuente de canal 5.1.
No se puede seleccionar el modo Pro LogicIIx.	La señal de entrada es incompatible.	Utilice la señal de entrada Dolby Digital de 2 canales, señal de entrada PCM o señal de entrada analógica.
No se puede seleccionar el modo Neo 6.	La señal de entrada es incompatible.	Utilice la señal de entrada DTS de 2 canales, señal de entrada PCM o señal de entrada analógica.
No se puede seleccionar el modo CSII.	La señal de entrada es incompatible.	Utilice la señal de entrada Dolby Digital de 2 canales, señal de entrada PCM o señal de entrada analógica.
No hay salida de sonido por el altavoz de subgraves.	En el modo SETUP se ha seleccionado Sub-woofer = NONE.	Seleccione Sub-woofer = YES.
Se produce ruido durante la reproducción de CD codificado en DTS o disco láser.	Se ha seleccionado la entrada analógica.	Asegúrese de realizar la conexión digital, seleccione la entrada digital, luego haga la reproducción.
Un canal específico no produce salida de sonido.	No hay nada grabado en la fuente.	Compruebe el canal codificado en el lado de la fuente.
Se oye ruido durante la recepción de AM.	La conexión de las antenas no está bien hecha.	Conecte correctamente la antenas interiores de FM y AM a las salidas de antena FM y AM.
Falla la recepción de FM o AM.	Hay campos eléctricos afectando a la recepción.	Intente cambiar la ubicación de la antena de AM interior.
Se oye ruido durante la recepción de FM.	Las ondas de radio de la emisora que transmite son débiles.	Instale una antena de FM exterior.
No se pueden recuperar emisoras presintonizadas cuando se pulsa el botón PRESET.	Las emisoras presintonizadas se han cancelado.	Al desconectar el cable de alimentación durante un tiempo prolongado se borran los datos memorizados. Si se da el caso, introduzca los datos otra vez.
Falla en control con el mando a distancia.	Las pilas están agotadas.	Cambie las pilas por otras nuevas.
	La ubicación del mando a distancia es incorrecta.	Seleccione una posición diferente desde la que se pueda controlar el equipo.
	La distancia entre la unidad y el mando a distancia es muy grande.	Acérquese más a la unidad.
	Hay algo interpuesto entre la unidad y el mando a distancia que bloquea la señal.	Retire el objeto que bloquea la señal.
La configuración automática (SPEAKER SETUP) no funciona.	Los auriculares están conectados.	Desconecte los auriculares.

HDMI

SÍNTOMA	CAUSA	SOLUCIÓN
La visualización no aparece en una conexión HDMI.	El monitor o proyector conectado no es compatible con HDCP.	
	La entrada HDMI del televisor no está activada.	Configure la entrada HDMI para que se active, según se explica en el manual de instrucciones del televisor.
	La salida HDMI del componente de fuente (DVD, convertidor-decodificador, etc.) no está activada.	Configure la salida HDMI para que se active, según se explica en el manual de instrucciones del componente de fuente.
	El modo HDMI no está correctamente configurado en la unidad.	Configure la entrada HDMI en el menú FUNC INPUT SETUP, según se explica en la página 43.
	La resolución de vídeo de salida HDMI del componente de fuente (DVD, convertidor-decodificador, etc.) no coincide con las especificaciones del televisor.	Configure la resolución de manera que coincida, según se explica en los manuales de instrucciones de ambos dispositivos.
	El dispositivo está conectado con un cable HDMI no estándar.	Se recomienda un cable de 5 metros o menos para garantizar un funcionamiento estable e impedir el deterioro de la calidad de imagen.
	La unidad está apagada. (Cuando la unidad está en modo de espera, las conexiones HDMI no pueden activarse.)	Encienda la unidad.
	La conexión entre componentes HDMI no ha sido autenticada.	Apague y vuelva a encender el SR7002/SR8002, el televisor y los componentes de fuente.
Se requiere tiempo para que aparezca en pantalla una conexión HDMI.	La conexión está siendo autenticada entre los dispositivos HDMI.	El sistema no tiene ningún problema. Algunos dispositivos HDMI necesitan tiempo para su autenticación.
El sonido no se reproduce en una conexión HDMI.	La salida de audio HDMI del componente de fuente (DVD, convertidor-decodificador, etc.) no está activada.	Configure la salida de audio HDMI para que se active, según se explica en el manual de instrucciones del componente de fuente.
	El formato de señal del componente de fuente (DVD, convertidor-decodificador, etc.) no es compatible con la unidad.	Configure la salida de audio HDMI de manera que pueda conectarse a la unidad, según se explica en el manual de instrucciones del componente de fuente.
	Esta unidad está configurada en el modo "THROUGH" de audio HDMI.	En el modo "THROUGH", no se produce sonido desde la unidad. Debe configurarse en "ENABLE". (véase la página 54)
DVD-Audio no se reproduce en una conexión HDMI.	El lector DVD no es compatible con CPPM, por lo cual no puede emitir audio HDMI.	<ul style="list-style-type: none"> Utilice un lector DVD-Audio compatible con CPPM. Active la reducción de muestreo PCM en el lector DVD. Utilice una conexión analógica.

RADIO SATÉLITE XM

Si surge algún problema, compruebe primero lo siguiente.

- ¿Son correctas las conexiones?
- ¿Ha puesto en funcionamiento el receptor de acuerdo con las instrucciones de funcionamiento?
- ¿Están funcionando correctamente los altavoces y otros componentes?

Si este aparato no funciona correctamente, compruebe los elementos mostrados en el cuadro siguiente. Si el problema persiste, puede haber algún fallo. Desconecte el aparato inmediatamente y póngase en contacto con su vendedor.

SÍNTOMA	CAUSA	SOLUCIÓN
Aparece en pantalla "ANTENNA".	El terminal XM y XM Mini-Tuner (minisintonizador XM) y Home Dock (base de conexión) no están correctamente conectados.	Compruebe que las conexiones son correctas.
Aparece en pantalla "NO SIGNAL".	La señal no puede recibirse.	Vuelva a colocar su antena XM Mini-Tuner (minisintonizador XM) y Home Dock (base de conexión).
Solamente se reciben los canales XM 0 y 1.	El sintonizador de XM no está activado.	Póngase en contacto con XM Radio.

HD Radio RECEPTION

SÍNTOMA	CAUSA	SOLUCIÓN
La señal no es digital, ni siquiera cuando se recibe desde una emisora HD Radio. (SR8002 solamente)	Reception is affected by other electrical fields. (AM)	Try changing location where the AM indoor antenna is set up.
	The radio waves from the broadcasting station are weak. (FM)	Install an FM outdoor antenna.
La señal a veces cambia de digital a analógica o el sonido se corta cuando se recibe desde una emisora HD Radio. (SR8002 solamente)	Reception is affected by other electrical fields. (AM)	Ajuste el modo TUNER en el modo Analog Auto o Analog Mono.
	The radio waves from the broadcasting station are weak. (FM)	Nota: En este caso, no podrá recibir una señal digital. (Consulte la página 70)

FUNCIÓN DE PROTECCIÓN

En ciertos casos, el indicador STANDBY puede parpadear lentamente, dos veces por segundo. En tal caso, apague la unidad, desenchufe el cable de alimentación, y compruebe los siguientes puntos.

- Asegúrese de que los cables de altavoces no están invertidos y conectados en los lados equivocados (+ y -) de la unidad.
- Asegúrese de que los cables de altavoces conectados a la unidad no están cortocircuitados. (Compruebe tanto el extremo de la unidad como el extremo del altavoz.)
- Asegúrese de que el volumen no supera el nivel que la unidad puede producir.
- Cuando utilice la unidad en un bastidor u otro espacio cerrado, puede acumularse calor en el interior de la unidad y originarse un incendio. Cuando instale la unidad, asegúrese de dejar espacio suficiente arriba, detrás y a ambos lados de la unidad y respecto de las paredes u otros componentes audiovisuales para evitar el aumento de la temperatura interna.

Después de comprobar estos puntos, conecte el cable de alimentación y utilice el mando a distancia para encender la unidad. Baje el volumen antes de reanudar la reproducción. Verifique que no hay problemas con las conexiones de los altavoces y con el funcionamiento de la reproducción.

Si este síntoma se repite, acuda a su centro de servicio técnico más cercano.

En raras ocasiones, la unidad puede entrar en modo de espera y el indicador STANDBY puede parpadear rápidamente, 8 veces por segundo. En tal caso, desenchufe el cable de alimentación y solicite la asistencia de su centro de servicio técnico más cercano.

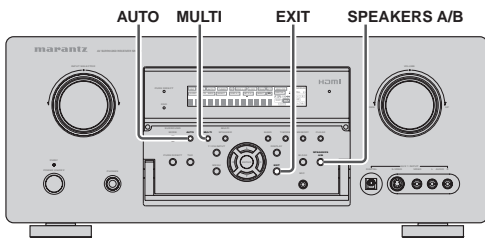

BLOQUEO DE TECLA DELANTERA (BOTÓN) DE LA UNIDAD

Para bloquear todos los botones del panel delantero (excepto el botón POWER ON/OFF) y los mandos INPUT SELECTER y VOLUME, mantenga presionados simultáneamente los botones **AUTO** y **EXIT** del panel delantero durante al menos 3 segundos. Entonces, se mostrará "F-KEY LOCK!". Para desbloquear los controles, presione de nuevo simultáneamente los mismos botones durante al menos 3 segundos. Entonces, se mostrará "F-KEY UNLOCK" y los botones de desbloquearán.

MALFUNCIONAMIENTO GENERAL

Si el equipo no funciona bien, podrá deberse a que una descarga electrostática o interferencia en la línea de CA ha echado a perder la información en los circuitos de la memoria del equipo. Por lo tanto:

- desconecte el cable de alimentación de la toma de corriente.
- después de esperar tres minutos por lo menos, vuelva a conectar el cable de alimentación en la toma de corriente.
- intente operar el equipo otra vez.

Protección de la memoria

- En caso de que ocurra un corte en el suministro eléctrico o el cable de alimentación se desconecte accidentalmente, el SR7002 está equipado con una función de protección para evitar que se pierdan los datos de la memoria, tal como la memoria de presintonías.

CÓMO REPONER LA UNIDAD

En caso de que la operación o visualización no parezca normal, reponga la unidad mediante el procedimiento siguiente.

Con el SR7002 encendido, mantenga pulsados los botones **MULTI + SPEAKERS A/B** simultáneamente durante 3 segundos o más.

Recuerde que este procedimiento repondrá los ajustes del selector de función, modo ambiental, tiempo de retardo, presintonías del sintonizador, etc., a sus ajustes iniciales.

ESPECIFICACIONES TÉCNICAS

SECCIÓN DE SINTONIZADOR FM

Gama de frecuencia	87,5 – 107,9 MHz
Sensibilidad utilizable	IHF 1,8 µV/16,4 dB
Relación Señal-Ruido	Mono/Estéreo 75/70 dB
Distorsión	Mono/Estéreo 0,2/0,3 %
HD Radio (Solamente SR8002).....	0,02 %
Separación estéreo.....	1 kHz 45 dB
HD Radio (Solamente SR8002).....	1 kHz 85 dB
Selectividad de canal alterno.....	± 400 kHz 60 dB
Rechazo de imagen.....	98,1 MHz 70 dB
Nivel de salida de sintonizador	1 kHz, ± 75 kHz Dev 800 mV

SECCIÓN DE SINTONIZADOR AM

Gama de frecuencia	AM: 530 – 1710 kHz
Relación Señal-Ruido	50 dB
Sensibilidad utilizable	Bucle 500 mV/m
Distorsión.....	400Hz, 30 % Mod.0,5 %
HD Radio (Solamente SR8002).....	1Hz, 0,02 %
Selectividad	± 20 kHz 70 dB

SECCIÓN AUDIO

SR7002

Salida de alimentación continua (20 Hz – 20 kHz/THD delantero=0,08 %)	
Delantero izquierdo y derecho.....	8 ohmios 110 W/Ch
Central	8 ohmios 110 W/Ch
Ambiental izquierdo y derecho	8 ohmios 110 W/Ch
Ambiental trasero izquierdo y derecho...8 ohmios 110 W/Ch	
Delantero izquierdo y derecho.....	6 ohmios 140 W/Ch
Central	6 ohmios 140 W/Ch
Ambiental izquierdo y derecho	6 ohmios 140 W/Ch
Ambiental trasero izquierdo y derecho ...6 ohmios 140 W/Ch	

SR8002

Salida de alimentación continua (20 Hz – 20 kHz/THD delantero=0,08 %)	
Delantero izquierdo y derecho.....	8 ohmios 125 W/Ch
Central	8 ohmios 125 W/Ch
Ambiental izquierdo y derecho	8 ohmios 125 W/Ch
Ambiental trasero izquierdo y derecho...8 ohmios 125 W/Ch	
Delantero izquierdo y derecho.....	6 ohmios 160 W/Ch
Central	6 ohmios 160 W/Ch
Ambiental izquierdo y derecho	6 ohmios 160 W/Ch
Ambiental trasero izquierdo y derecho....6 ohmios 160 W/Ch	

Sensibilidad/Impedancia de entrada... 168 mV/47 Kohmios	
Relación señal a ruido (Entrada analógica/Fuente directa).....	105 dB dB
Respuesta de frecuencia (Entrada digital/Fuente directa)	8 Hz – 100 kHz (±3 dB)
(Entrada digital/ 96 kHz PCM)	8 Hz – 45 kHz (±3 dB)

SECCIÓN VIDEO

Formato de televisión	NTSC
Nivel/Impedancia de entrada	1 Vp-p/75 ohmios
Nivel/Impedancia de salida.....	1 Vp-p/75 ohmios
Respuesta de frecuencia de vídeo.....	5 Hz a 8 MHz (–1 dB)
Frecuencia de vídeo (componente) ..5 Hz a 80 MHz (–1 dB)	
Señal/Ruido	60 dB

HDMI

Versión.....	1.3a [INPUT]
.....	1.3a [OUTPUT]

GENERAL

Requisitos de alimentación.....	CA 120 V 60 Hz
Consumo de energía	6.5A (SR7002)
.....	6.7A (SR8002)
Peso.....	33.1 lbs (15.0 Kg) (SR7002)
.....	33.1 lbs (15.0 Kg) (SR8002)

DIMENSIONS

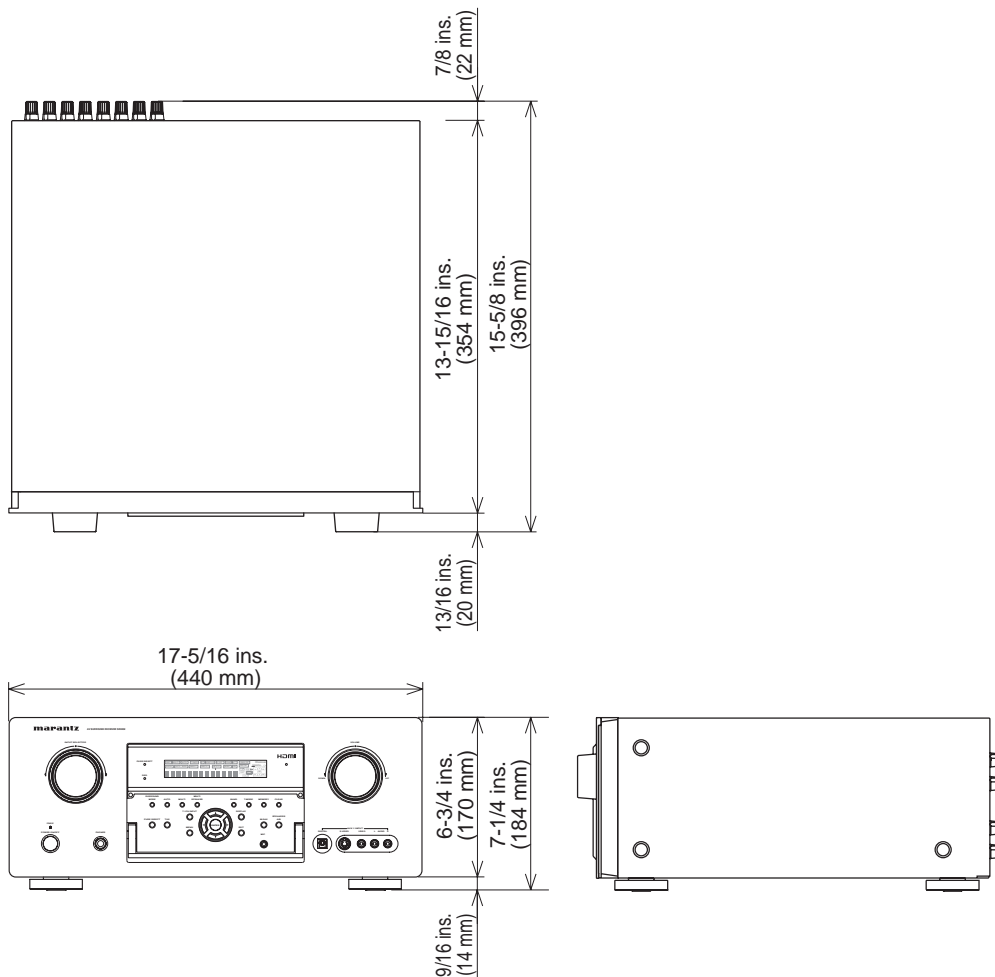

Estas especificaciones pueden ser modificadas sin previo aviso.

ACCESORIOS

Mando a distancia RC8001SR	1
Mando a distancia RC101	1
Micrófono MC-10	1
Pilas tamaño AAA	5
Antena alimentador FM (SR7002).....	1
Antena de Alimentador FM (SR8002).....	1
Convertidor de Antena FM (SR8002)	1
Antena de cuadro AM	1
Cubierta de la toma AUX frontal	1
Cable de alimentación de CA	1

www.marantz.com

You can find your nearest authorized distributor or dealer on our website.

marantz[®] is a registered trademark.

