



marantz®

Reproductor de CD **HD-CD1**

Puede imprimir más de una página de un PDF en una sola hoja de papel.

Panel
delantero

Pantalla

Panel trasero

Mando a
distancia

Índice
alfabético



Manual del usuario

Accesorios	4
Inserción de las pilas	5
Alcance del mando a distancia	5
Funciones	6
Sonido de gran calidad	6
Alto rendimiento	6
Nombres y funciones de las piezas	7
Panel delantero	7
Pantalla	9
Panel trasero	10
Mando a distancia	11

Conexiones

Conexión a un dispositivo con conectores de entrada de audio digital	16
Conexión a un amplificador de audio estéreo	17
Conexión de dispositivos con conectores de mando a distancia	18
Conexión	18
Configuración	18
Conexión del dispositivo temporizador	19
Conexión del cable de alimentación	20

Reproducción

Funcionamiento básico	22
Encendido	22
Cambio de la luminosidad de la pantalla	22
Reproducción de CD	23
Reproducción de CD	23
Repetición de la reproducción A-B	25
Reproducción de las pistas en un orden específico (reproducción de programa)	25
Omisión de pistas que no desea escuchar (eliminación de la reproducción de programa)	26
Rebobinado parcial de pistas para escucharlas de nuevo (repetición rápida)	27
Cambio de la visualización (CD-TEXT)	28
Reproducción de DATA CD (archivos MP3, WMA y AAC)	29
Reproducción de archivos	30



Ajustes

Estructura de los menús	32
Uso de los menús	33
H/P AMP GAIN	34
Digital Out	34
Timer Play	35
Quick Replay	35
Auto Standby	35

Consejos

Consejos	37
Resolución de problemas	38

Apéndice

Medios de reproducción	42
Discos	42
Archivos	42
Orden de reproducción de los archivos de música	43
Acerca de los discos y archivos	44
Medidas de precaución relativas a la utilización de medios	45
Introducción de un disco	45
Cómo manipular los medios	46
Limpieza de discos	46
Explicación de términos	47
Información sobre Marcas Registradas	48
Especificaciones	49
Índice alfabético	52







Le damos las gracias por la adquisición de este producto Marantz.

Para garantizar un funcionamiento correcto, lea atentamente las instrucciones de este manual del usuario antes de utilizar el producto.

Después de leerlas, asegúrese de guardar el manual para futura referencia.

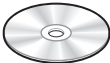
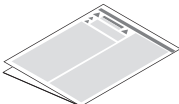
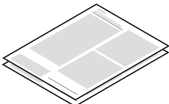
Accesorios

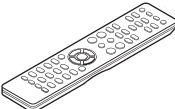
Compruebe que el producto va acompañado de las piezas siguientes.

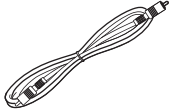
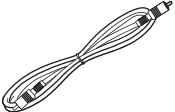
 <p>Guía de inicio rápido</p>	 <p>CD-ROM (Manual del usuario)</p>	 <p>Instrucciones de seguridad</p>	 <p>Garantía (para EE. UU./para CANADÁ)</p>
 <p>Cable de alimentación</p>	 <p>Mando a distancia (RC003HD)</p>	 <p>Pilas R03/AAA</p>	 <p>Cable digital coaxial (negro)</p>
 <p>Cable para conector del mando a distancia (naranja)</p>			

Inserción de las pilas

- 1 Retire la tapa trasera en la dirección de la flecha y sáquela.



- 2 Introduzca dos pilas correctamente en el compartimento de las pilas como se indica.

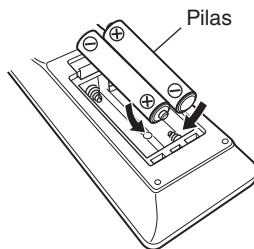

- 3 Coloque la tapa trasera en su lugar.

NOTA

- Para evitar daños o derrames del fluido de la batería:
 - No utilice una nueva batería junto con una ya utilizada.
 - No utilice dos tipos diferentes de baterías.
- Retire las baterías del mando a distancia si no lo va a utilizar por un largo periodo de tiempo.
- Si hay fluido de batería, limpie cuidadosamente el fluido en el compartimento de las baterías e inserte unas nuevas.

Alcance del mando a distancia

Para utilizar el mando a distancia, apúntelo hacia el sensor de mando a distancia.

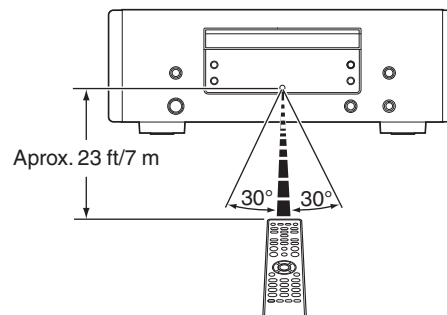

Funciones

Sonido de gran calidad

- **Uso del circuito HDAM® SA2 original de Marantz**

La unidad emplea un circuito HDAM® SA2, cuya calidad ha sido probada en reproductores de Super Audio CD y amplificadores de calidad superior, por ejemplo, un amplificador separador de alta velocidad.

Puede disfrutar de sonido de gran calidad y alta velocidad como el que producen los equipos de calidad superior.

- **Incorpora el convertidor D/A avanzado CS4398 de Cirrus Logic**

Un convertidor D/A es un elemento fundamental para la calidad de audio de un reproductor de CD. En esta unidad se ha incorporado el convertidor D/A CS4398 de Cirrus Logic, que posee reputación de gran precisión y se ha integrado en otros reproductores de Super Audio CD Marantz.

- **Circuito de auriculares de alta calidad**

El circuito de auriculares de alta calidad incorpora un amplificador separador de alta velocidad que permite escuchar una reproducción de sonido de alta calidad en los auriculares por la noche o en cualquier otra situación.

Alto rendimiento

- **Es compatible con la reproducción de archivos MP3, WMA y AAC** (☞ p. 29)

En este reproductor de CD pueden reproducirse archivos MP3, WMA y AAC que se hayan grabado en discos CD-R o CD-RW.

- **Función de selector de ganancia**

Esta unidad cuenta con una función de control de ganancia con tres niveles que pueden cambiarse en función de las características de los auriculares conectados.

- **Función de repetición rápida (solo para CD de audio)** (☞ p. 27)

Simplemente, pulse el botón Q.REPLAY  del mando a distancia durante la reproducción para rebobinar la pista la cantidad de tiempo que se haya establecido (rango de ajuste: 5-60 segundos) y la reproducción se reanudará desde el punto de rebobinado.

- **Admite visualización de CD-TEXT**

CD-Text es una extensión del estándar de CD de audio existente que permite almacenar en un CD de audio información de texto, tal como el nombre del artista, el título del álbum y títulos de canciones. Los CD con los siguientes logotipos son compatibles con esta función.



- **Pantalla grande de 16 caracteres y 2 líneas**

Aparece información de texto en la pantalla grande durante la reproducción de MP3.

Nombres y funciones de las piezas

Panel delantero

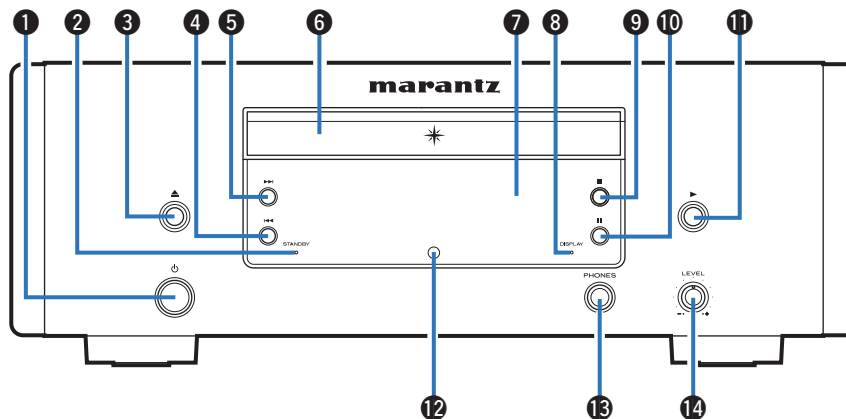

1 Botón de alimentación (⏻)

Permite encender y apagar la unidad (modo de espera). (📖 p. 22)

2 Indicador STANDBY

Se ilumina de las maneras siguientes en función del estado de la alimentación:

- Encendido: Desactivado
- Modo de espera: Rojo

3 Botón de apertura y cierre de la bandeja de discos (⏮)

Permite abrir y cerrar la bandeja de discos. (📖 p. 23)

4 Botón de retroceso rápido/salto hacia atrás (⏮)

Permite volver al comienzo de la pista que se reproduce en ese momento. Manténgalo pulsado para retroceder rápidamente por la pista.

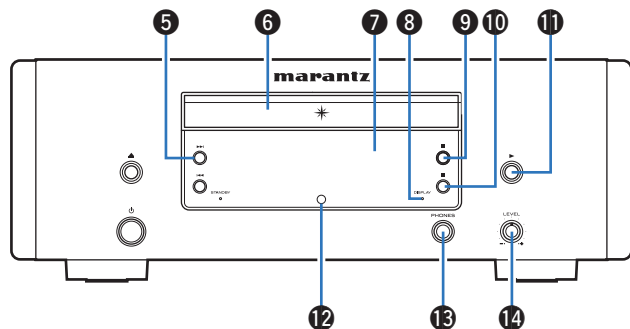

- 5 Botón de avance rápido/salto hacia delante (▶▶)**
Permite reproducir la pista siguiente. Manténgalo pulsado para avanzar rápidamente por la pista.
- 6 Bandeja de discos**
En ella se introducen los discos. (👉 p. 23)
- 7 Pantalla**
Muestra información. (👉 p. 9)
- 8 Indicador DISPLAY**
Se ilumina cuando la pantalla está apagada. (👉 p. 22)

- 9 Botón de parada (■)**
Detiene la reproducción.
- 10 Botón de pausa (||)**
Permite poner en pausa la reproducción.
- 11 Botón de reproducción (▶)**
Comienza la reproducción.
- 12 Sensor de mando a distancia**
Recibe las señales del mando a distancia. (👉 p. 5)
- 13 Conector de auriculares (PHONES)**
Sirve para conectar los auriculares.

NOTA

- Para evitar pérdida de audición, no suba el volumen excesivamente cuando use los auriculares.
- 14 Mando de control de volumen de los auriculares (LEVEL)**
Permite ajustar el volumen de los auriculares.

Pantalla

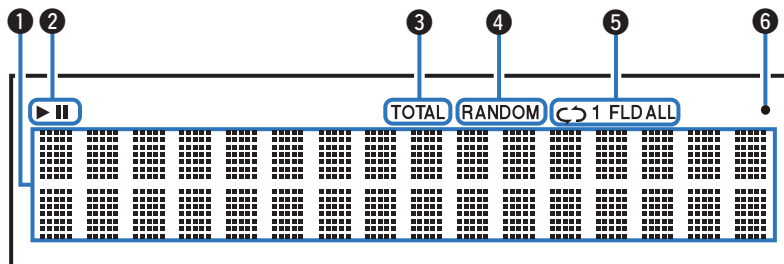

1 Sección de información

Muestra información variada, el tiempo de reproducción transcurrido, etc. del disco.

2 Indicadores de modo de reproducción

▶ : Se ilumina durante la reproducción.

⏸ : Se ilumina durante la pausa.

3 Indicador TOTAL

Se enciende cuando se muestra el número total de pistas y el tiempo total del CD.

4 Indicador RANDOM

Se ilumina durante la reproducción aleatoria.

5 Indicadores de modo de repetición

Se ilumina según los ajustes de modo de repetición.

6 Indicador de recepción de señal del mando a distancia

Se ilumina cuando se recibe una señal del mando a distancia.

Panel trasero

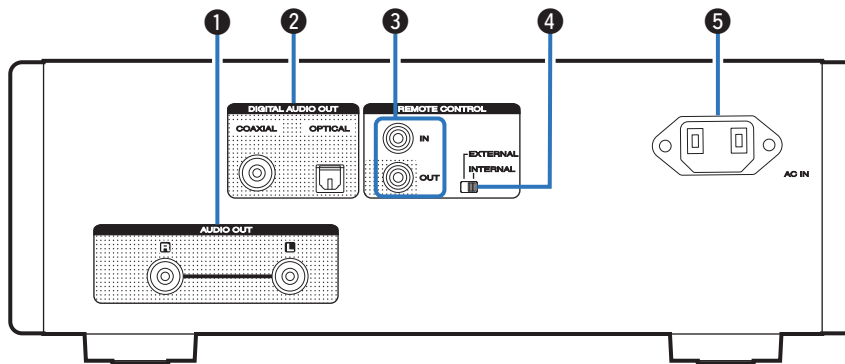

1 Conectores AUDIO OUT

Sirven para conectar dispositivos equipados con conectores de entrada de audio analógico o un amplificador de potencia externo. (👉 p. 17)

2 Conectores DIGITAL AUDIO OUT (COAXIAL/OPTICAL)

Sirve para conectar un amplificador o un convertidor D/A que disponga de un conector de entrada digital. (👉 p. 16)

3 Conectores REMOTE CONTROL

Sirven para realizar la conexión con un amplificador Marantz compatible con la función de mando a distancia. (👉 p. 18)

4 Interruptor EXTERNAL/INTERNAL

Coloque el interruptor en la posición "EXTERNAL" para controlar la unidad dirigiendo el mando a distancia hacia el amplificador conectado a esta unidad mediante la conexión del mando a distancia. (👉 p. 18)

5 Entrada de CA (AC IN)

Sirve para conectar el cable de alimentación. (👉 p. 20)

Mando a distancia

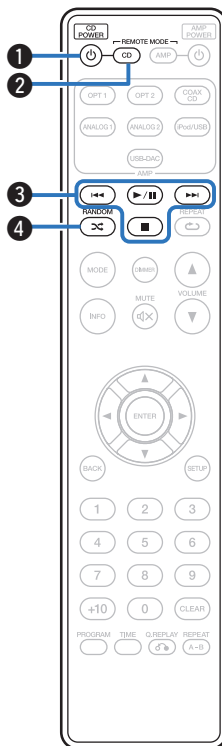

■ Funcionamiento de esta unidad

Para controlar un reproductor de CD, pulse el botón REMOTE MODE CD para cambiar el mando a distancia al modo de funcionamiento de CD.

- El botón REMOTE MODE CD se ilumina durante aproximadamente dos segundos.

1 Botón de alimentación (CD POWER ⏻)

Permite encender y apagar la unidad (modo de espera). (📖 p. 22)

2 Botón de selección de modo remoto (REMOTE MODE CD)

Permite cambiar el modo de funcionamiento mediante el mando a distancia a CD.

3 Botones de sistema

Permiten realizar operaciones relacionadas con la reproducción.

- Botones de salto (I<<</>>>I)
- Botón de reproducción/pausa (▶/||)
- Botón de parada (■)

4 Botón RANDOM (🎲)

Permite activar y desactivar la reproducción aleatoria.

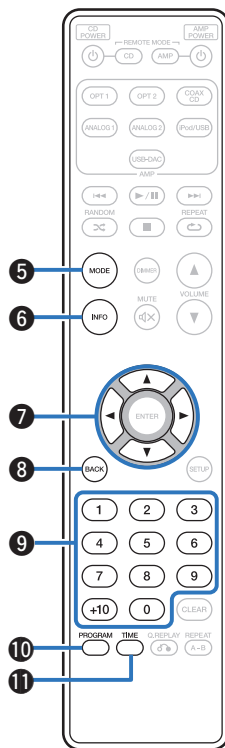

5 Botón de cambio de modo de reproducción (MODE)

Permite cambiar el modo de reproducción.

6 Botón de información (INFO)

Permite cambiar la información sobre la pista que aparece en pantalla durante la reproducción.

7 Botones del cursor (Δ▽◀▶)

Permiten seleccionar las opciones.

8 Botón BACK

Permite volver al elemento anterior.

9 Botones numéricos (0 – 9, +10)

Permiten introducir letras y números en la unidad.

10 Botón de programa (PROGRAM)

Permite ajustar la reproducción de programa. (👉 p. 25)

11 Botón TIME

Permite cambiar la visualización del tiempo de reproducción.

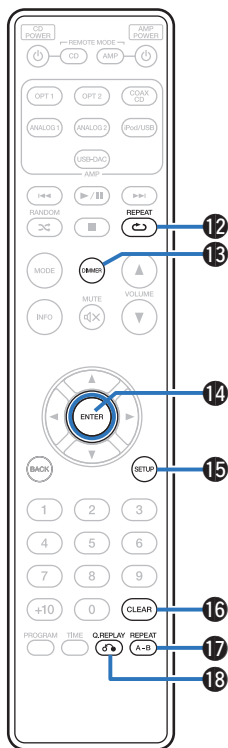
**12 Botón REPEAT (↺)**

Permite activar y desactivar la repetición de la reproducción.

13 Botón DIMMER

Modifica la luminosidad de la pantalla. (👉 p. 22)

14 Botón ENTER

Permite seleccionar las opciones.

15 Botón SETUP

Muestra el menú de ajuste en la pantalla. (👉 p. 33)

16 Botón CLEAR

Permite borrar el registro del programa. (👉 p. 26)

17 Botón REPEAT A-B

Permite ajustar la repetición de la reproducción A-B. (👉 p. 25)

18 Botón Q.REPLAY (↺)

Rebobinado parcial de pistas para escucharlas de nuevo. (👉 p. 27)



- El amplificador y pueden manejarse con los botones de funcionamiento del amplificador aunque el modo de mando a distancia sea CD.

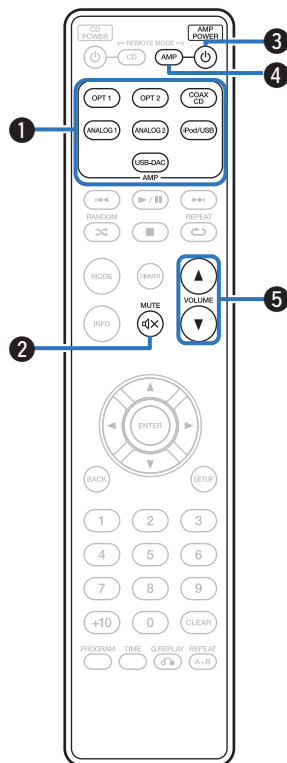

■ Operaciones del amplificador

Se puede utilizar un amplificador Marantz.

- 1 Botones selectores de fuente de entrada
- 2 Botón MUTE (⊘)
- 3 Botón AMP POWER (⏻)
- 4 Botón de selección de modo remoto (REMOTE MODE AMP)
- 5 Botones VOLUME (▲▼)

■ Contenido





Conexión a un dispositivo con conectores de entrada de audio digital	16
Conexión a un amplificador de audio estéreo	17
Conexión de dispositivos con conectores de mando a distancia	18
Conexión del dispositivo temporizador	19
Conexión del cable de alimentación	20

NOTA

- No conecte el cable de alimentación hasta que se hayan completado todas las conexiones.
- No junte los cables de alimentación con los cables de conexión en un mismo mazo. De lo contrario, se podrían ocasionar zumbidos o ruido.

■ Cables necesarios para las conexiones

Utilice los cables necesarios en función de los dispositivos que quiera conectar.

Cable de audio (se vende por separado)	
Cable de conector del mando a distancia (suministrado)	
Cable óptico (se vende por separado)	
Cable digital coaxial (suministrado)	

Conexión a un dispositivo con conectores de entrada de audio digital

Puede disfrutar de reproducción de audio digital si conecta un receptor AV o un convertidor D/A que disponga de un terminal de audio digital en esta unidad.

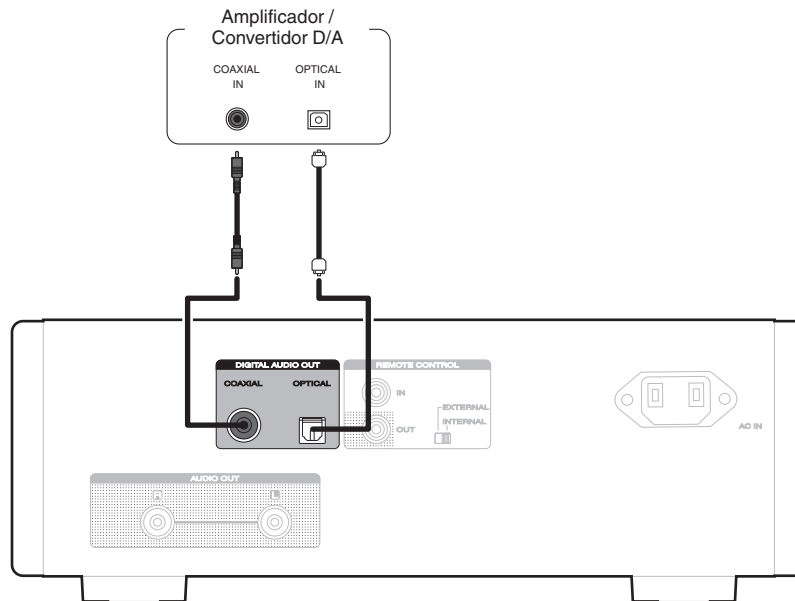

Conexión a un amplificador de audio estéreo

Utilice esta conexión para reproducir audio a través de un amplificador.

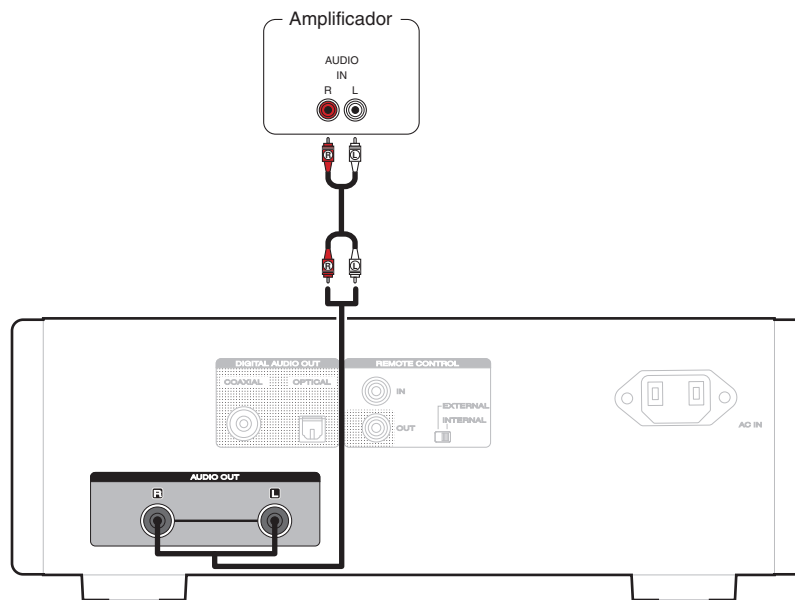

Conexión de dispositivos con conectores de mando a distancia

Cuando utilice esta unidad conectada a un amplificador Marantz, esta unidad recibe las señales de funcionamiento enviadas desde el amplificador y funciona consecuentemente.

A continuación, configure “Conexión” y “Configuración”.

Conexión

Utilice el cable para conector del mando a distancia suministrado para conectar el conector REMOTE CONTROL IN de esta unidad en el conector REMOTE CONTROL OUT del amplificador.

Configuración

Coloque el interruptor EXTERNAL/INTERNAL de la unidad en la posición “EXTERNAL”.

- Esta configuración deshabilita la recepción del sensor de mando a distancia de esta unidad.
- Para controlar la unidad, dirija el mando a distancia hacia el sensor de mando a distancia del amplificador.



- Para utilizar esta unidad directamente sin conectar un amplificador, coloque el interruptor en la posición “INTERNAL”.

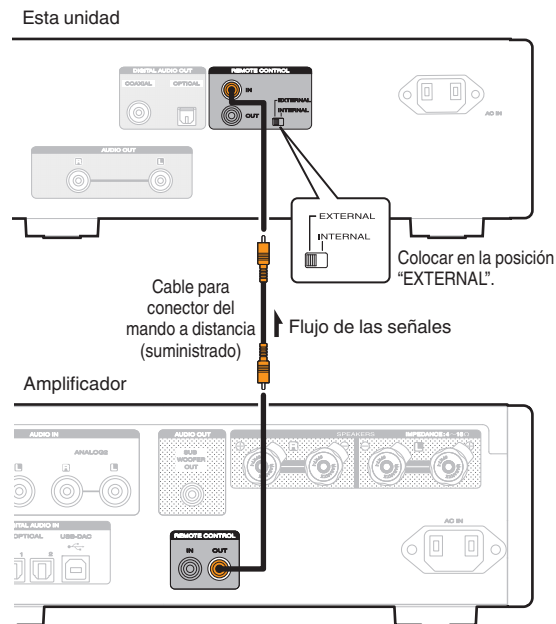

Conexión del dispositivo temporizador

Esta unidad puede reproducir con temporizador cuando se conectan un amplificador y un dispositivo temporizador a la unidad.
("Timer Play" (ícono p. 35))

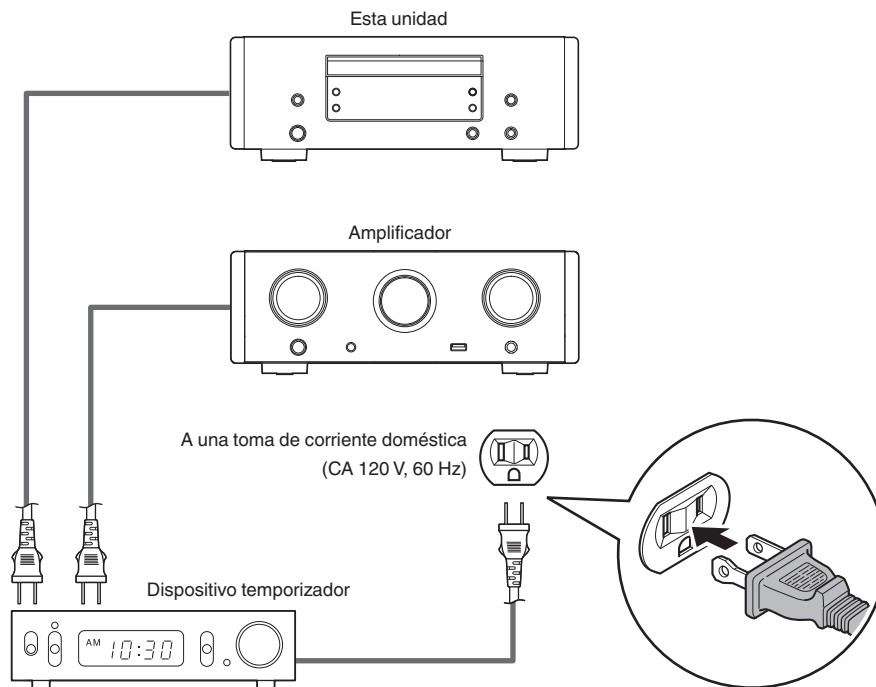

Conexión del cable de alimentación

Después de completar todas las conexiones, introduzca el enchufe en la alimentación de la toma de corriente.

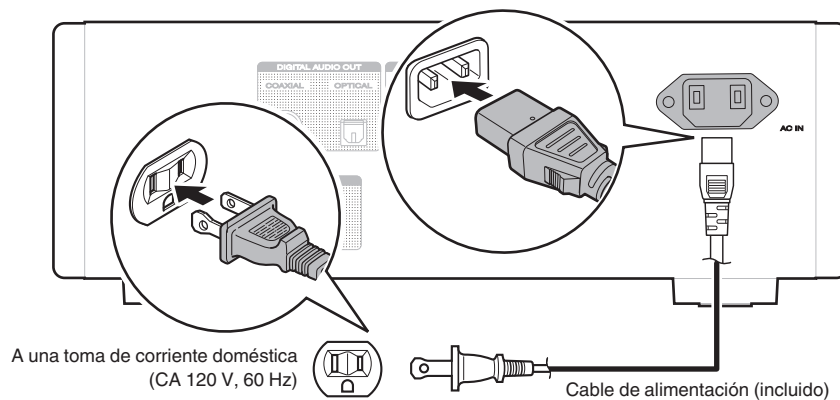

■ Contenido

Funcionamiento básico	22
Reproducción de CD	23
Reproducción de DATA CD (archivos MP3, WMA y AAC)	29



Funcionamiento básico

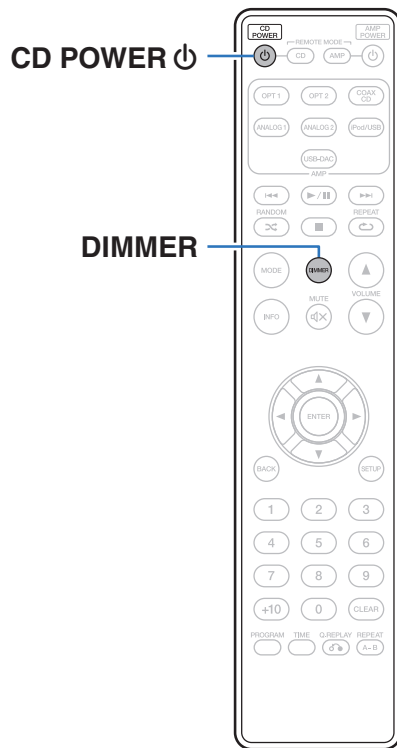

Encendido

- 1 Pulse **CD POWER** para encender la unidad.
El indicador de alimentación se apaga.



- También puede pulsar en la unidad principal para encenderla.

■ Cuando la alimentación se cambia a modo de espera

- 1 Pulse **CD POWER** .

La unidad pasa al modo de espera y el indicador de alimentación se ilumina en rojo.









NOTA

- Se sigue suministrando energía a parte de los circuitos aunque la unidad esté en modo de espera. Cuando abandone la casa durante largos periodos de tiempo o se vaya de vacaciones, desconecte el cable de alimentación de la toma de corriente.

Cambio de la luminosidad de la pantalla

La luminosidad de la pantalla puede ajustarse en uno de cuatro niveles.

- 1 Pulse **DIMMER**.

Botones de funcionamiento	Función
	Reproducción/Pausa
	Parada
	Salto a la pista anterior / Salto a la siguiente pista (mantener pulsado) Retroceso rápido / Avance rápido
0 - 9, +10	Selección de la pista
RANDOM 	Reproducción aleatoria
REPEAT 	Repetición de la reproducción <ul style="list-style-type: none"> • Cambio entre la repetición de todas las pistas y la repetición de una pista.
REPEAT A-B	Repetición de la reproducción A-B ( p. 25)
TIME	Cambio de la visualización del tiempo <ul style="list-style-type: none"> • Tiempo transcurrido de la pista, tiempo restante de la pista y tiempo total restante
Q.REPLAY 	<ul style="list-style-type: none"> • Rebobinado parcial de pistas para escucharlas de nuevo. ( p. 27)

■ Reproducción de una pista específica (búsqueda directa)

1 Utilice 0 - 9 y +10 para seleccionar las pistas.

[Ejemplo]

Pista 4:

Pulse el número 4 para seleccionar la pista 4.

Pista 12:

Pulse los números +10 y 2 consecutivamente para seleccionar la pista 12.



- El número que introduzca se aplica aproximadamente un segundo y medio después de pulsar los botones numéricos. Para introducir un número de dos dígitos, asegúrese de pulsar los dos botones numéricos, uno inmediatamente después del otro.

Repetición de la reproducción A-B

Puede especificar la sección de una pista que desee escuchar y reproducirla de forma repetida.

1 Durante la reproducción, pulse REPEAT A-B en el punto donde desea que comience la reproducción de forma repetida.

“Repeat A-” se visualiza en pantalla.

2 Pulse REPEAT A-B en el punto donde desea que se detenga la reproducción de forma repetida.

“Repeat A-B” aparece en la pantalla, y la sección especificada (del punto A al punto B) se reproduce de forma repetida.

■ Para cancelar la repetición de la reproducción A-B

Pulse REPEAT A-B.



- La repetición de la reproducción A-B no puede utilizarse durante la reproducción aleatoria.

Reproducción de las pistas en un orden específico (reproducción de programa)

Se pueden programar hasta 25 pistas.

1 En modo de parada, pulse PROGRAM.

“Program” aparece en la pantalla.

2 Utilice 0 – 9 y +10 para seleccionar las pistas.

[Ejemplo]

Pista 4: Pulse el número 4 para seleccionar la pista 4.



Pista 12: Pulse los números +10 y 2 consecutivamente para seleccionar la pista 12.

- El número que introduzca se aplica aproximadamente un segundo y medio después de pulsar los botones numéricos. Para introducir un número de dos dígitos, asegúrese de pulsar los dos botones numéricos, uno inmediatamente después del otro.

3 Pulse ►/II.

La reproducción comienza en el orden programado.



- Si se pulsa RANDOM  durante la reproducción de programa, las pistas programadas se reproducen en orden aleatorio.
- Si se pulsa REPEAT  durante la reproducción de programa, se repite la reproducción de las pistas en el orden programado.

NOTA

- El programa se borra cuando la bandeja de discos se abre o cuando la unidad se apaga.



■ Comprobación del orden de las pistas programadas

En modo de parada, pulse ►►I.

Las pistas se muestran en el orden programado en la pantalla cada vez que se pulsa ►►I.

■ Para borrar la última pista programada

En modo de parada, pulse CLEAR.

Cada vez que se pulsa el botón, se borra la última pista programada.

■ Eliminación de todas las pistas programadas

En modo de parada, pulse PROGRAM.

Omisión de pistas que no desea escuchar (eliminación de la reproducción de programa)

Se puede programar la eliminación de un máximo de 25 pistas de la reproducción de programa.

1 Durante el modo de parada, pulse PROGRAM y, a continuación, pulse CLEAR.

“Delete Program” aparece en la pantalla.

2 Utilice 0 – 9 y +10 para seleccionar las pistas que desee omitir.

[Ejemplo]

Si desea omitir la 3.^a y la 12.^a pista, pulse 3, +10 y 2 uno después de otro.

3 Pulse ►/II.

Comienza la reproducción y las pistas seleccionadas se omiten.

■ Comprobación de los detalles de eliminación de pistas del programa

En modo de parada, pulse ►►I.

Las pistas omitidas se muestran en orden en pantalla cada vez que se pulsa ►►I.



■ Para borrar la última pista de eliminación de pistas del programa

En modo de parada, pulse CLEAR.

La última pista ajustada en la eliminación de pistas del programa se borra en orden cada vez que se pulsa CLEAR.

■ Eliminación de toda la eliminación de pistas del programa

En modo de parada, pulse PROGRAM.

Rebobinado parcial de pistas para escucharlas de nuevo (repetición rápida)

Simplemente pulse el botón Q.REPLAY  durante la reproducción para rebobinar la pista la cantidad de tiempo que se haya establecido en el menú y volverla a reproducir de nuevo. (Ajuste predeterminado: 10 segundos)

Para obtener detalles sobre los ajustes, consulte “Quick Replay” ( p. 35).

NOTA

- La función de repetición rápida solo se puede activar durante la reproducción de CD.
- La función de repetición rápida no se puede utilizar entre pistas diferentes. Asimismo, si el tiempo total de la pista que se vaya a reproducir es inferior al tiempo de ajuste de la función de reproducción rápida, o si el tiempo de reproducción es inferior al tiempo de ajuste de la función de reproducción rápida, al pulsar el botón Q.REPLAY  la pista se reproducirá desde el principio.



Cambio de la visualización (CD-TEXT)

- En esta unidad puede ver información textual almacenada en determinados discos, por ejemplo, un CD-TEXT.

Principalmente, se muestra información sobre la pista que se esté reproduciendo en esos momentos.

- Se muestra un máximo de 32 caracteres.

1 Pulse INFO durante la reproducción.

Se cambia la información entre el título, el nombre del artista y el nombre del álbum.



- Puede ajustar la información que se mostrará en primer lugar cuando se pulse INFO.
- Los caracteres que se pueden visualizar son los siguientes:

ABCDEFGHIJKLMNOPQRSTUVWXYZ

abcdefghijklmnopqrstuvwxyz

0123456789

!"#\$%& : ; < > ? @ \ [] _ ` | { } ~ ^ ' () * + , - . / = (espacio)

- Se mostrará un punto (".") en el lugar de cualquier carácter que no se pueda visualizar en el reproductor.

NOTA

- Dado que la información almacenada difiere en función del disco, puede que no se muestre toda la información.



Reproducción de archivos

1 Cargue en la bandeja de disco un disco CD-R o CD-RW que contenga archivos de música en formato MP3, WMA o AAC. (🔧 p. 45)

- Pulse ▲ en la unidad para abrir/cerrar la bandeja de discos.

2 Pulse “MODE” para seleccionar “Folder” o “All”.

Acerca de la pantalla

- **Cuando “Folder” se selecciona**

El indicador “FLD” se ilumina.

Se reproducen todos los archivos de la carpeta seleccionada.

- **Cuando “All” se selecciona**

El indicador “FLD” se apaga.

Una vez se han reproducido los archivos y la carpeta seleccionados, se reproducen todos los archivos de todas las carpetas.

3 Utilice Δ▽ para seleccionar la carpeta cuyos archivos desee reproducir.

4 Utilice ◀▶ para seleccionar el archivo que desee reproducir.

5 Pulse ▶/||.

Comienza la reproducción.

Botones de funcionamiento	Función
▶/	Reproducción/Pausa
■	Parada
◀◀▶▶	Salto a la pista anterior / Salto a la siguiente pista (mantener pulsado) Retroceso rápido / Avance rápido
△▽	Selección de carpeta
◀▶	Selección de archivo
BACK	Permite volver al elemento anterior
0 - 9, +10	Selección de la pista
MODE	Seleccione el rango de reproducción
RANDOM ⚡	Reproducción aleatoria
REPEAT ↺	Repetición de la reproducción <ul style="list-style-type: none"> • Cambio entre la repetición de todas las pistas y la repetición de una pista.
REPEAT A-B	Repetición de la reproducción A-B (🔧 p. 25)
TIME	Cambio de la visualización del tiempo <ul style="list-style-type: none"> • La pantalla alterna entre el tiempo transcurrido de la pista y el tiempo total restante.



- Los números de carpeta y archivo se aplican automáticamente cuando se carga el disco.

NOTA

- No se puede programar la reproducción en discos con archivos MP3/WMA/AAC.
- No se pueden reproducir archivos protegidos por derechos de autor.
(Se muestra “Not Support”).
Tenga en cuenta que, según el software utilizado para la grabación y otras condiciones, es posible que algunos archivos no se reproduzcan o no se muestren correctamente.

■ Archivos reproducibles (Extensión)**( p. 42)****■ Para cambiar de archivo o carpeta durante la reproducción**

- Carpeta
Utilice $\Delta \nabla$ para seleccionar la carpeta y, a continuación, pulse ENTER.
- Archivos
Utilice $\triangleleft \triangleright$ para seleccionar el archivo y, a continuación, pulse ENTER.
También puede utilizar \lll, \ggg para seleccionar el archivo, o bien 0 – 9 y +10 para seleccionar el número de archivo.
- Los números de archivo se asignan automáticamente al cargar el disco.

■ Cambiar la pantalla

Pulse INFO durante la reproducción.

- Se cambia la información entre el nombre del archivo, el título, el nombre del artista y el nombre del álbum.
- Los caracteres que se pueden visualizar son los siguientes:

ABCDEFGHIJKLMNOPQRSTUVWXYZ**abcdefghijklmnopqrstuvwxyz****0123456789****!"#\$%&:;<>?@\[]_`{|}~^'()*+,-./=(espacio)**

- Se mostrará un punto (“.”) en el lugar de cualquier carácter que no se pueda visualizar en el reproductor.



Estructura de los menús

De forma predeterminada, esta unidad tiene configurados los ajustes recomendados. Puede personalizar esta unidad en función de su sistema y sus preferencias actuales.

Elementos de ajuste	Descripción	Página
H/P AMP GAIN	Establezca la ganancia del amplificador de los auriculares.	34
Digital Out	Activa/desactiva la salida de audio digital.	34
Timer Play	Esta unidad puede aplicar un temporizador a la reproducción con la ayuda de un dispositivo temporizador.	35
Quick Replay	Puede establecer la cantidad de segundos que debe rebobinarse una pista cuando se pulsa Q.REPLAY  .	35
Auto Standby	Permite ajustar el cambio automático de la unidad al modo de espera cuando la unidad permanece en el modo de parada durante más de 30 minutos.	35



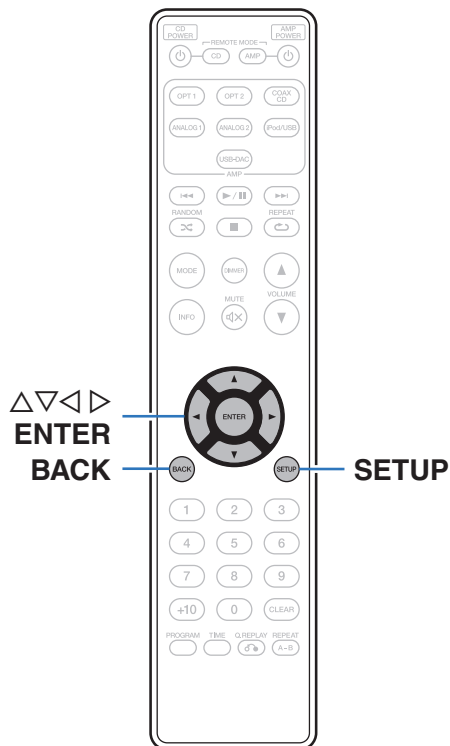

Uso de los menús

- 1 Pulse SETUP mientras la reproducción está detenida.**
El menú se muestra en la pantalla.
- 2 Utilice $\Delta \nabla$ para seleccionar el menú que desea ajustar o emplear y pulse ENTER.**
- 3 Utilice $\Delta \nabla$ para cambiar el ajuste que desee.**
- 4 Pulse \triangleright o ENTER para confirmar el ajuste.**
 - Para volver al elemento anterior, pulse \triangleleft o BACK.
 - Para salir del menú, pulse SETUP mientras visualiza el menú. La pantalla vuelve a su visualización normal.

H/P AMP GAIN

Establezca la ganancia del amplificador de los auriculares. Ajuste esto en conformidad con la impedancia de los auriculares conectados. Se recomienda que se coloque en el lado "LOW" si los auriculares tienen baja impedancia y en el lado "HIGH" si tienen alta impedancia.

LOW (Predeterminado):	Establezca la ganancia del amplificador de los auriculares en "LOW".
MIDDLE:	Establezca la ganancia del amplificador de los auriculares en "MIDDLE".
HIGH:	Establezca la ganancia del amplificador de los auriculares en "HIGH".

NOTA

- El volumen de los auriculares varía dependiendo del ajuste "H/P AMP GAIN". Baje el volumen o silencie el audio primero si cambia este ajuste mientras escucha audio.

Digital Out

Activa/desactiva la salida de audio digital.

On (Predeterminado):	Utilice el conector de salida de audio digital.
Off:	No utilice el conector de salida de audio digital.



Timer Play

Esta unidad puede aplicar un temporizador a la reproducción con la ayuda de un dispositivo temporizador.

(“Conexión del dispositivo temporizador” (🔌 p. 19))

On:	Está ajustada la reproducción con temporizador.
Off (Predeterminado):	No está ajustada la reproducción con temporizador.

■ Uso de la función de reproducción con temporizador

1. Encienda los componentes conectados.
2. Introduzca un disco.
3. Cambie la función de amplificador a la entrada desde la unidad principal conectada.
4. Ajuste el temporizador audio para los tiempos deseados.
5. Active el temporizador.

La alimentación de los componentes conectados al temporizador se desconecta.

Al llegar a la hora ajustada, se activa automáticamente la alimentación de los diferentes componentes y comienza la reproducción a partir de la primera pista.

NOTA

- La reproducción con temporizador no es compatible con la reproducción aleatoria ni la reproducción de programa.

Quick Replay

Puede establecer la cantidad de segundos que debe rebobinarse una pista cuando se pulsa Q.REPLAY .

5 – 60 seconds
(Predeterminado: 10 seconds)

Auto Standby

Permite ajustar el cambio automático de la unidad al modo de espera cuando la unidad permanece en el modo de parada durante más de 30 minutos.

On:	Active el modo de espera automático.
Off (Predeterminado):	Desactive el modo de espera automático.

■ Contenido

Consejos

Quiero visualizar CD-TEXT	37
Quiero omitir pistas de un CD	37
Quiero escuchar repetidamente una sección concreta	37
Quiero reproducir solamente el contenido de la carpeta especificada	37

Resolución de problemas

El equipo no se enciende/El equipo se apaga	38
No se pueden realizar operaciones con el mando a distancia	39
En la pantalla de la unidad no aparece nada	39
No se reproduce sonido	40
No se reproduce el sonido que deseo	40
No se pueden reproducir discos	41



Consejos

Quiero visualizar CD-TEXT

- Esta unidad es compatible con CD-TEXT. Pulse el botón INFO para cambiar la información que se muestra en pantalla. (👉 p. 28)

Quiero omitir pistas de un CD

- Seleccione las pistas que desea omitir en el modo de eliminación de reproducción de programa. (👉 p. 26)

Quiero escuchar repetidamente una sección concreta

- Ajuste la repetición de la reproducción A-B. (👉 p. 25)

Quiero reproducir solamente el contenido de la carpeta especificada

- Pulse el botón MODE para ajustar el rango de reproducción en "Folder". (👉 p. 30)



Resolución de problemas



Si se produce algún problema, compruebe lo siguiente primero:

1. ¿Las conexiones están correctamente hechas?
2. ¿Se está utilizando el equipo de acuerdo con las instrucciones del Manual del usuario?
3. ¿Los otros componentes funcionan correctamente?

Si esta unidad no funciona correctamente, compruebe los elementos que figuran en la tabla siguiente.

Si persistiera el problema, puede producirse un funcionamiento erróneo. En este caso, desconecte la alimentación eléctrica inmediatamente y póngase en contacto con su proveedor.

■ El equipo no se enciende/El equipo se apaga

Síntoma	Causa / Solución	Página
El equipo no se enciende.	• Compruebe si se ha introducido correctamente el enchufe en la toma de corriente.	<u>20</u>
	• La unidad está en modo de espera. Pulse el botón  en la unidad o el botón CD POWER  en el mando a distancia.	<u>22</u>
El equipo se apaga automáticamente.	• Está ajustado el modo de espera automático. El modo de espera automático activa el modo de espera de la unidad cuando la unidad no funciona durante aproximadamente 30 minutos. Para desactivar el modo de espera automático, ajuste la opción "Auto Standby" del menú en "Off".	<u>35</u>

■ No se pueden realizar operaciones con el mando a distancia

Síntoma	Causa / Solución	Página
No se pueden realizar operaciones con el mando a distancia.	• Las pilas están agotadas. Sustitúyalas por pilas nuevas.	<u>5</u>
	• Utilice el mando a distancia a una distancia de 23 ft/7 m de la unidad y dentro de un ángulo de 30°.	<u>5</u>
	• Retire los obstáculos existentes entre la unidad y el mando a distancia.	—
	• Inserte las pilas en la dirección correcta, comprobando los signos ⊕ y ⊖.	<u>5</u>
	• El sensor de mando a distancia del equipo está expuesto a luz intensa (luz directa del sol, luz de lámparas fluorescentes del tipo inversor, etc.). Instale el equipo en un lugar donde el sensor de mando a distancia no quede expuesto a luz intensa.	—
	• Al utilizar un dispositivo de vídeo 3D, es posible que el mando a distancia de esta unidad no funcione debido a los efectos de las comunicaciones por infrarrojos entre unidades (como el TV y las gafas para la visualización de 3D). En ese caso, ajuste la dirección de las unidades con la función de comunicaciones 3D y su distancia para asegurarse de que no afectan al funcionamiento del mando a distancia de esta unidad.	—
	• Pulse el botón REMOTE MODE CD para cambiar el modo de funcionamiento del mando a distancia a "CD".	<u>11</u>
• Si utiliza esta unidad de forma independiente, coloque el interruptor en la posición "INTERNAL".	<u>18</u>	

■ En la pantalla de la unidad no aparece nada

Síntoma	Causa / Solución	Página
La pantalla está apagada.	• Pulse el botón DIMMER y cambie el ajuste a cualquier opción que no sea la de desactivado.	<u>22</u>

■ No se reproduce sonido

Síntoma	Causa / Solución	Página
No se produce ningún sonido. O el sonido está distorsionado.	• Compruebe las conexiones de todos los dispositivos.	<u>15</u>
	• Inserte los cables de conexión por completo.	—
	• Compruebe los cables en busca de daños.	—
	• Compruebe las funciones y los botones del amplificador y realice los cambios necesarios.	—
	• Cuando se vaya a conectar un dispositivo con conectores de entrada de audio digital, establezca "Digital Out" en "On".	<u>34</u>

■ No se reproduce el sonido que deseo

Síntoma	Causa / Solución	Página
El volumen de los auriculares es bajo.	• Cambie "H/P AMP GAIN" a "MIDDLE" o "HIGH" si utiliza auriculares de alta impedancia o baja sensibilidad.	<u>34</u>





■ No se pueden reproducir discos

Síntoma	Causa / Solución	Página
Cuando se pulsa el botón de reproducción, la reproducción no se inicia, o no se puede reproducir correctamente una parte concreta del disco.	<ul style="list-style-type: none"> El disco está sucio o rayado. Limpie el disco o introduzca un disco diferente. 	<u>46</u>
No se puede reproducir CD-R/CD-RW.	<ul style="list-style-type: none"> Los discos no se pueden reproducir a menos que se hayan finalizado. Utilice un disco finalizado. 	<u>42</u>
	<ul style="list-style-type: none"> Esto puede deberse a deficiencias en el proceso de la grabación, o puede que el propio disco sea de mala calidad. Utilice un disco correctamente grabado. 	—
	<ul style="list-style-type: none"> La función de reproducción DATA CD de esta unidad solamente admite la reproducción de archivos MP3, WMA y AAC. 	<u>43</u>
Aparece “ No Disc”.	<ul style="list-style-type: none"> Cuando no se ha cargado ningún disco en la unidad, o si se coloca el disco al revés, en la pantalla se muestra “ No Disc”. 	<u>45</u>
Se muestra “Unsupported”.	<ul style="list-style-type: none"> “Unsupported” se muestra si se carga un disco que no se puede reproducir. 	<u>45</u>



Medios de reproducción

Discos

Medios de reproducción	
CD	
CD-R	
CD-RW	

NOTA

- Es posible que no se puedan no reproducir algunos discos y algunos formatos de grabación.
- Los discos no finalizados no se pueden reproducir.

Archivos

Se pueden reproducir discos CD-R y CD-RW creados en el formato descrito abajo.

■ Formato del software de escritura

ISO9660 nivel 1 y 2

Formato de expansión (Julietta.Romeo)

- Los discos grabados en otros formatos, podrían no reproducirse correctamente.

■ Número máximo de archivos y carpetas reproducibles

Número de carpetas : 255

Número de archivos : 255

■ Datos de etiqueta

ID3-TAG (Ver.1.x y 2.x)

WMA-TAG

AAC-TAG

(Se admiten los datos de etiqueta de título, artista y álbum)

■ Formatos compatibles

	Frecuencia de muestreo	Velocidad en bits	Longitud en bits	Extensión
WMA *	32/44,1/48 kHz	32 – 192 kbps	–	.wma
MP3	32/44,1/48 kHz	32 – 320 kbps	–	.mp3
AAC *	32/44,1/48 kHz	32 – 320 kbps	–	.m4a

- * En esta unidad sólo es posible reproducir archivos que no tienen protección de copyright.
El contenido descargado desde sitios pagados de Internet tiene protección de copyright. Los archivos codificados en formato WMA copiados desde un CD, etc., a un equipo podrían también estar protegidos por los derechos de autor, eso dependerá de la configuración del equipo.



- Cuando el audio de los archivos del disco se reproduce a través del conector de salida de audio digital, la frecuencia de muestreo se convierte a 44,1 kHz en la salida.

NOTA

- Asegúrese de darle a los archivos la extensión. Los archivos con otro tipo de extensión o sin extensión no se pueden reproducir.
- Las grabaciones domésticas solo se pueden utilizar para disfrute personal y, con arreglo a las leyes de protección de la propiedad intelectual, no se deben usar de ningún otro modo sin permiso del propietario de esos derechos.

Orden de reproducción de los archivos de música

Cuando existen varias carpetas que contienen archivos de música, el orden de reproducción de las carpetas se define automáticamente cuando esta unidad lee el medio. Los archivos de cada carpeta se reproducen en el orden en el que se grabaron en el soporte multimedia, comenzando por la marca más antigua de fecha y hora.

CD-R/CD-RW

Para la reproducción de archivos en CD-R o CD-RW, primero se reproducen los archivos de todas las carpetas de la primera capa; a continuación, los de la segunda; luego los de la tercera; y así sucesivamente.



- El orden de reproducción que se muestra en un PC puede variar del orden de reproducción real.
- El orden de reproducción de un CD-R/CD-RW puede variar en función del software de grabación utilizado.



Acerca de los discos y archivos

Los archivos de música grabados en un disco CD-R/-RW se dividen en segmentos grandes (carpetas) y en segmentos pequeños (archivos). Los archivos son almacenados en carpetas y las carpetas se pueden colocar en jerarquía para su almacenamiento. La unidad puede reconocer hasta 8 jerarquías de carpeta.

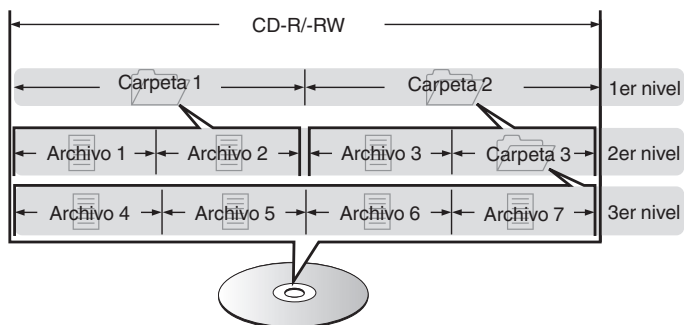

- Al grabar archivos de música en un disco CD-R/-RW, hágalo con el formato del software de escritura ajustado a "ISO9660". Los ficheros pueden no reproducirse correctamente si son grabados en otros formatos. Para más detalles, consulte las instrucciones del software de escritura.

Medidas de precaución relativas a la utilización de medios

Introducción de un disco

- Ponga el disco en la bandeja, con la etiqueta hacia arriba.
- La bandeja de discos debe estar totalmente abierta antes de poner el disco.
- Ponga los discos en horizontal. Los discos de 5 pulgadas/12 cm de diámetro se colocan en la guía exterior de la bandeja (Figura 1) y los discos de 3 pulgadas/8 cm en la guía interior (Figura 2).

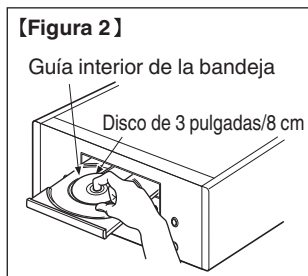
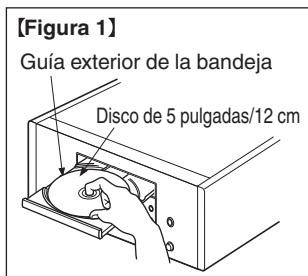

- Ponga los discos de 3 pulgadas/8 cm en la guía interior de la bandeja, sin adaptadores.



- "Unsupported" se muestra si se carga un disco que no se puede reproducir.
- Cuando no se ha cargado ningún disco en la unidad, o si se coloca el disco al revés, en la pantalla se muestra "No Disc".

NOTA

- Introduzca un solo disco cada vez. Si pone dos o más discos simultáneamente, podría dañar la unidad y rayar los discos.
- No utilice discos con fisuras, abombados, ni discos pegados con cinta adhesiva, etc.
- No introduzca discos que tengan expuesta la cara adhesiva de pegatinas o celofán, ni discos en los que se aprecien restos de etiquetas despegadas. Si lo hace, los discos podrían quedarse adheridos en el interior del reproductor y ocasionar daños en la unidad.
- No utilice discos que tengan formas especiales, ya que pueden dañar el reproductor.



- No empuje la bandeja con la mano para cerrarla si la unidad está apagada. Podría dañar la unidad.
- Si se deja la unidad en una habitación llena de humo de tabaco, etc. durante largos periodos de tiempo, la superficie del lector óptico podría ensuciarse, lo que impediría que recibiera las señales correctamente.

Cómo manipular los medios

- No deje sus huellas, marcas de grasa ni suciedad en los discos.
- Tenga un especial cuidado para no rayar los discos al sacarlos de las fundas.
- No doble ni caliente los discos.
- No agrande el orificio central.
- No escriba en la cara de la etiqueta (impresa) con bolígrafos, lápices, etc., ni le pegue etiquetas nuevas a los discos.
- Se puede formar condensación en los discos si se mueven de repente de un lugar frío (por ejemplo del exterior) a un lugar cálido, pero no trate de secarlos utilizando un secador de pelo, etc.
- No guarde discos en los siguientes sitios:
 1. Lugares expuestos a la luz directa del sol durante mucho tiempo
 2. Lugares con polvo o humedad
 3. Lugares expuestos a altas temperaturas debido a aparatos de calefacción, etc.

Limpieza de discos

- Si hay huellas de dedos o impurezas en los discos, límpielos antes de usarlos.
- Utilice un juego de limpieza de venta en comercios o un paño suave para limpiar la superficie de los discos.



Pase suavemente un paño sobre el disco, del centro del disco hacia afuera.

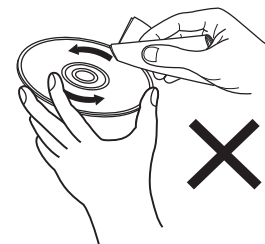

No emplee movimientos circulares.

NOTA

- No utilice pulverizadores para discos, ni productos antiestáticos, bencenos, disolventes ni otros productos abrasivos.

Explicación de términos

MP3 (MPEG Audio Layer-3)

Se trata de un formato de audio normalizado de uso internacional que se basa en el estándar de compresión de vídeo “MPEG-1”. Comprime el volumen de datos a aproximadamente la undécima parte del tamaño original, pero manteniendo una calidad de sonido equivalente a la de un CD de música.

WMA (Windows Media Audio)

Es una tecnología de compresión de audio desarrollada por Microsoft Corporation.

Los datos se pueden codificar mediante Windows Media® Player.

Para codificar los archivos WMA, utilice solamente aplicaciones autorizadas por Microsoft Corporation. Si utiliza una aplicación no autorizada, es probable que el archivo no funcione correctamente.

Frecuencia de muestreo

El muestreo consiste en realizar una lectura de una onda sonora (señal analógica) en intervalos regulares y expresar la altura de la onda en cada lectura, en formato digitalizado (lo que da lugar a una señal digital).

El número de lecturas que se realiza en un segundo se denomina “frecuencia de muestreo”. Cuanto mayor sea el valor, más próximo estará el sonido que se reproduzca del original.

Rango dinámico

Diferencia entre el nivel de sonido sin distorsionar máximo y el nivel de sonido mínimo que es perceptible por encima del ruido emitido por el dispositivo.

Velocidad en bits

Cantidad de datos de audio grabados en un disco que se leen por segundo.

Finalización

Este es un proceso que le permite reproducir CD grabados en un grabador de CD por medio de otros reproductores.

PCM lineal

Esta señal es una señal PCM sin comprimir (Pulse Code Modulation). A diferencia de la compresión con pérdida de fuentes de audio como MP3, no se deterioran la calidad de audio ni rango dinámico.



Información sobre Marcas Registradas



Adobe, el logotipo de Adobe y Reader son marcas comerciales o marcas comerciales registradas de Adobe Systems Incorporated en Estados Unidos u otros países.



Especificaciones

■ Desempeño de Audio

• Salida analógica

Canales:	2 canales
Rango de frecuencia de reproducción:	2 Hz – 20 kHz
Respuesta de frecuencia de reproducción:	2 Hz – 20 kHz ($\pm 0,5$ dB)
Relación S/N:	110 dB
Rango dinámico:	100 dB
Distorsión armónica:	0,002 % (1 kHz)
Fluctuación y trémolo:	Precisión cristalina

• Nivel de salida

Tipo de señal:	RMS estéreo de 2,2 V
Salida de auriculares:	28 mW/32 Ω /ohm (máximo variable)

• Salida digital

Coaxial:	0,5 Vp-p/75 Ω /ohm
Óptica:	-19 dBm

• Lectura del sistema óptico

Láser:	AlGaAs
Longitud de onda:	780 nm
Tipo de señal:	PCM lineal 16 bits
Frecuencia de muestreo:	44,1 kHz



■ General

Alimentación eléctrica:	CA 120 V, 60 Hz
Consumo de energía:	14 W
Consumo de energía en modo de espera:	0,3 W o menos
Temperaturas de funcionamiento:	+5 °C - +35 °C
Humedad de funcionamiento:	5 – 90 % (sin rocío)

Con el fin de introducir mejoras, las especificaciones y el diseño del equipo están sujetos a cambios sin previo aviso.



■ Dimensiones (Unidad: pulg. (mm))

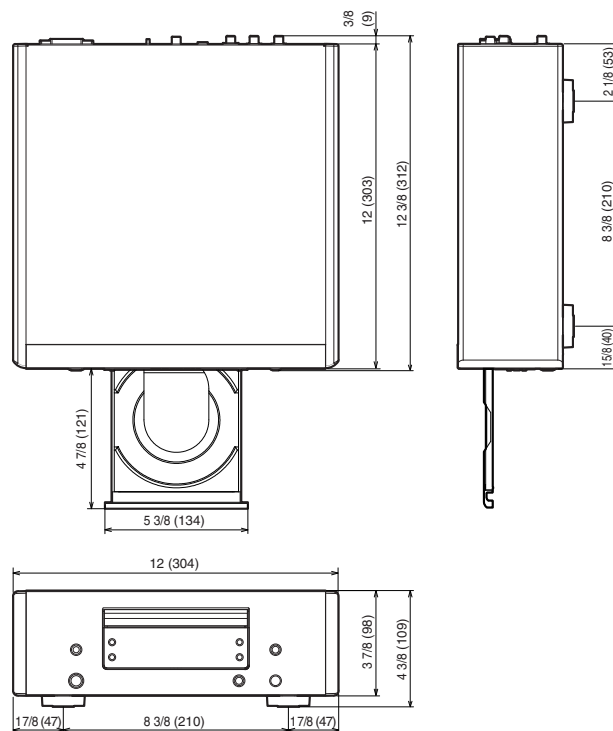

■ Peso : 12 lbs 13 oz (5,7 kg)

Índice alfabético

A		E		R	
Amplificador	16, 17	Eliminación de la reproducción de programa	26	Repetición de la reproducción A-B	25
C		Estructura de los menús	32	Repetición de reproducción	24, 30
CD	23, 23	L		Reproducción aleatoria	24, 30
CD-TEXT	28	Luminosidad de la pantalla	22	Reproducción de programa	25
Conexión de mando a distancia	18	M		Resolución de problemas	38
Consejos	37	Mando a distancia	11		
Convertidor D/A	16	Modo de espera automático	35		
D		P			
DATA CD	29	Panel delantero	7		
Dispositivo temporizador	19	Panel trasero	10		
		Pantalla	9		



www.marantz.com

You can find your nearest authorized distributor or dealer on our website.

marantz[®] is a registered trademark.

3520 10478 00AM

Copyright © 2016 D&M Holdings Inc. All Rights Reserved.