



marantz®

Quick Start Guide
Kurzanleitung
Guide de démarrage rapide
Guida di avvio rapido
Guía de inicio rápido
Snelhandleiding
Snabbstartsguide
Краткое руководство пользователя
Skrócona instrukcja obsługi

Pré-tuner AV **AV7702**

ENGLISH

DEUTSCH

FRANÇAIS

ITALIANO

ESPAÑOL

NEDERLANDS

SVENSKA

РУССКИЙ

POLSKI

Bienvenue

Nous vous remercions d'avoir choisi un pré-tuner Marantz. Ce guide fournit des instructions détaillées de configuration de votre pré-tuner.





Veillez ne pas renvoyer cet appareil au magasin – appel pour obtenir de l'aide. Si vous avez besoin d'aide... :

Si vous avez besoin d'une assistance complémentaire pour vous aider à résoudre un problème, contactez le service client de Marantz de votre région.

www.marantz.com

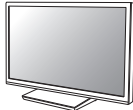
Avant de commencer

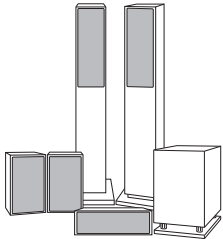
Éléments nécessaires à la configuration

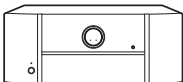
 TV	 ou  Câble RCA Câble XLR	 Enceintes / Câbles d'enceinte
 Câble HDMI	 Amplificateur de puissance	













En option

 Câble LAN	ou	 Routeur Wi-Fi
--	----	--

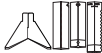

- Pour brancher cet appareil à un périphérique compatible avec les fonctions Deep Color, 4K et ARC, utilisez un "High Speed HDMI cable with Ethernet" qui porte le logo HDMI.
- Veuillez noter que les illustrations figurant dans ce manuel ont un but explicatif et peuvent être différentes de votre appareil.

Contenu de la boîte

Guide de démarrage rapide 	Antenne intérieure FM 
Manuel de l'Utilisateur 	Antenne à boucle AM 
Consignes de sécurité 	Microphone d'étalonnage du son 
Remarques sur la radio 	Support de microphone 
Étiquette du câble 	Télécommande 
Pré-tuner 	Piles R03/AAA 
Cordon d'alimentation 	Antennes en tige pour le Bluetooth / le réseau local sans fil 



Le support de microphone d'étalonnage du son fourni est pratique à utiliser lors de l'exécution de l'étalonnage des enceintes. Utiliser votre propre trépied ou le support de microphone d'étalonnage du son fourni permet aux paramétrages d'être configurés automatiquement à un environnement d'écoute optimal, ce qui offre des performances exceptionnellement élevées.

Important : Antennes Externes

Les antennes externes amovibles sont nécessaires pour une connexion à un réseau sans fil et pour le Bluetooth. Assurez-vous de connecter les antennes avant de tenter d'utiliser les fonctions Bluetooth ou WiFi de l'AV7702.

❑ Connexion des antennes externes pour une connectivité Bluetooth/sans fil

Pour chacune des deux antennes:

- 1) Placez l'antenne de façon uniforme sur la borne d'antenne située en haut à gauche ou à droite du panneau arrière.
- 2) Tournez l'antenne dans le sens des aiguilles d'une montre jusqu'à ce qu'elle soit bien connectée. Ne pas trop serrer.
- 3) Faites tourner l'antenne vers le haut pour obtenir la meilleure réception possible.

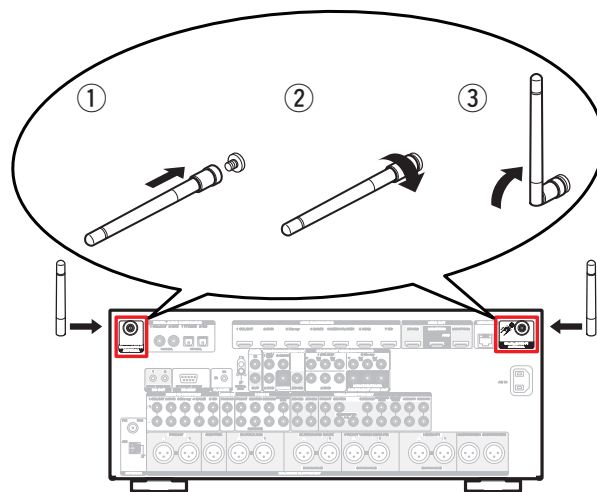

Paramétrage

Le processus de configuration compte trois étapes.

- 1** Installation des piles dans la télécommande
- 2** Connexion du pré-tuner, de l'amplificateur de puissance et de votre TV
- 3** Suivre l'assistant de configuration à l'écran

1 Installation des piles dans la télécommande

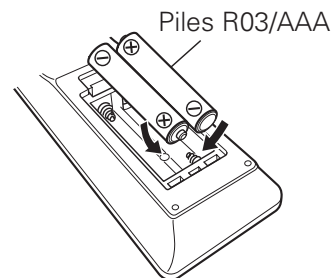
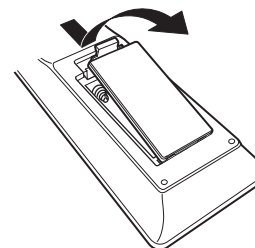

2 Connexion du pré-tuner, de l'amplificateur de puissance et de votre TV

2.1) Placez le pré-sintoniseur et l'amplificateur de puissance près de votre téléviseur et branchez le cordon d'alimentation.

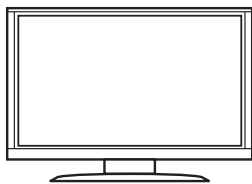

TV

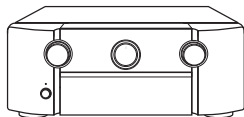

Pré-tuner

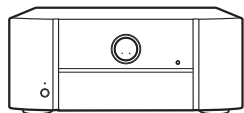

Amplificateur de puissance

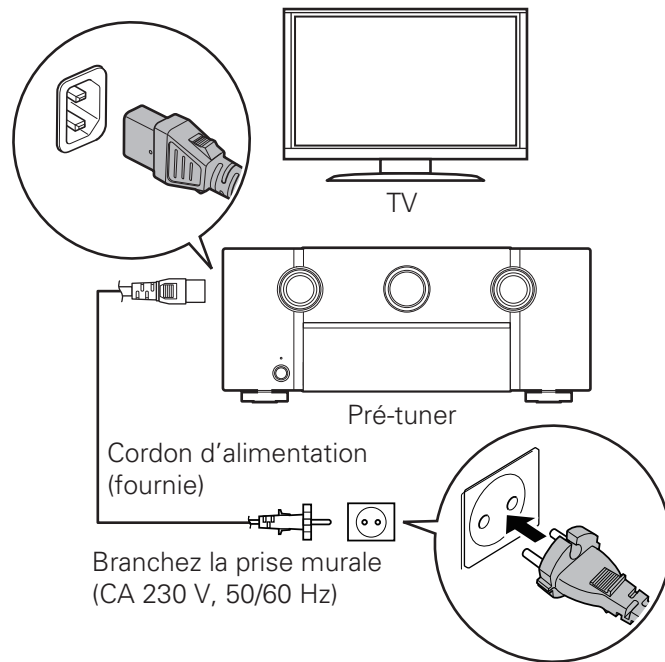

2.2) Connectez au réseau.

LAN filaire

Lors de la connexion de câbles (connexion filaire), connectez un câble LAN entre votre récepteur et votre routeur réseau.

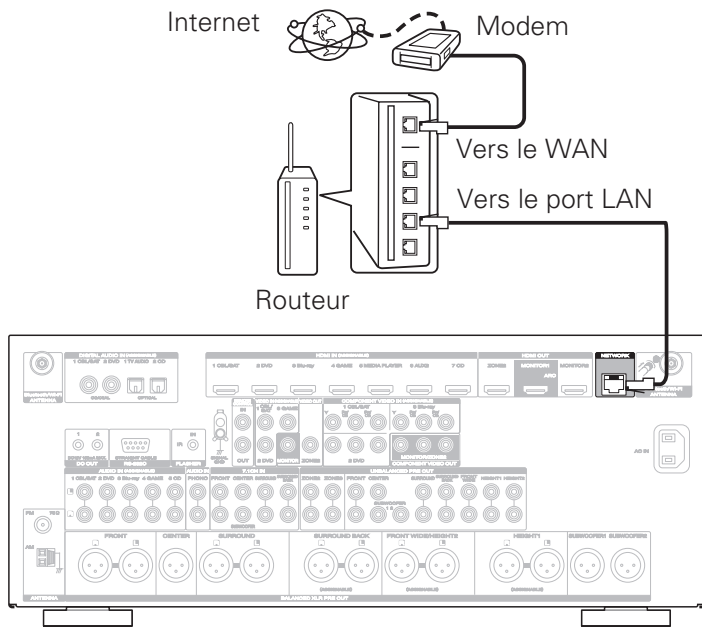

LAN sans fil

Quand se connecter à LAN sans fil (Wi-Fi), suivez les directives dans "Connexion des antennes externes pour une connectivité Bluetooth/sans fil" et connecte les antennes.

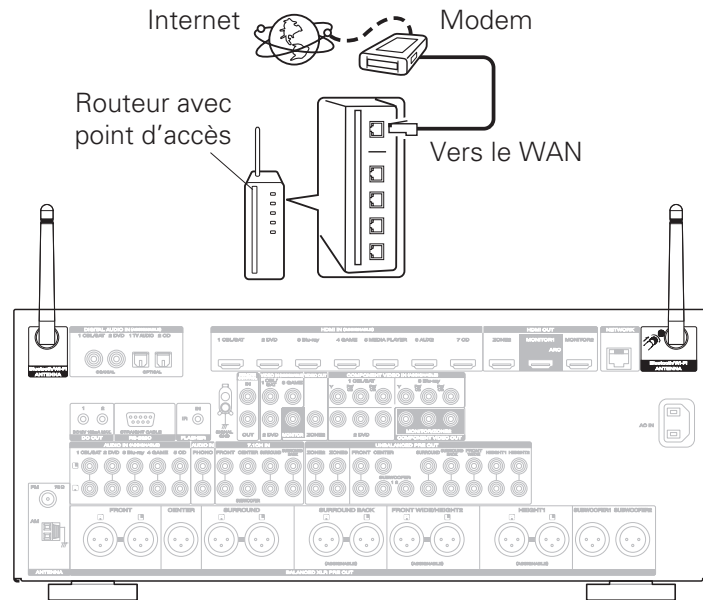

2.3) Connectez le pré-tuner à votre TV à l'aide d'un câble HDMI.

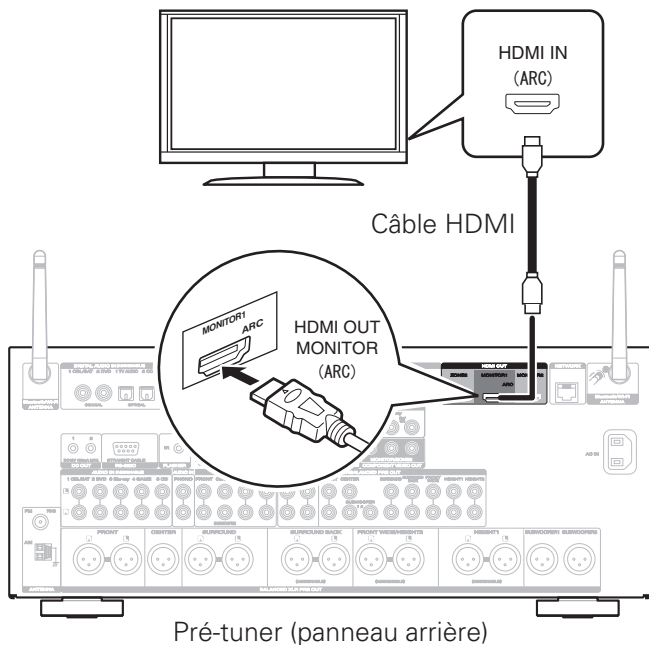

2.4) Mettez votre TV sous tension.

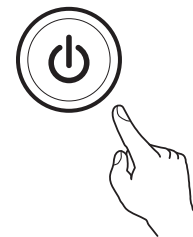
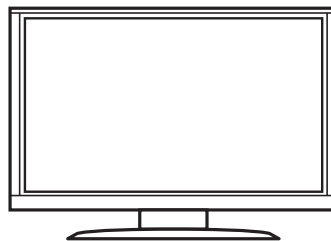

Télécommande de la TV

2.5) Choisissez l'entrée HDMI adéquate sur votre TV.

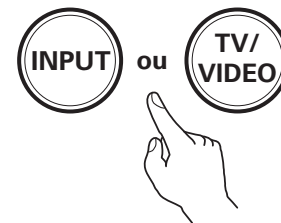

Télécommande de la TV

2.6) Mettre en marche le pré-tuner.

- Appuyez sur  pour mettez le pré-tuner sous tension.

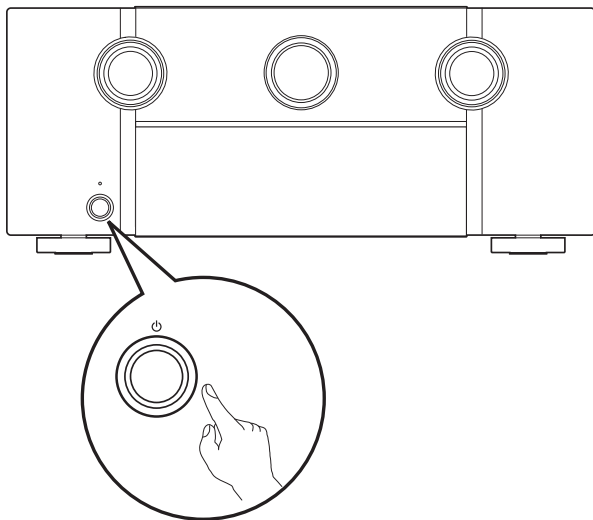

2.7) Vérifiez la connexion.

- Vérifiez que vous pouvez voir cet écran sur votre téléviseur.



Si cet écran ne s'affiche pas, veuillez revenir en arrière et recommencer les étapes dans la séquence recommandée.

3 Suivre l'assistant de configuration à l'écran

L'assistant de configuration va vous guider tout au long de la connexion et de la configuration de l'amplificateur de puissance et des composants à votre pré-tuner Marantz. Veuillez utiliser la télécommande et suivre les instructions à l'écran.

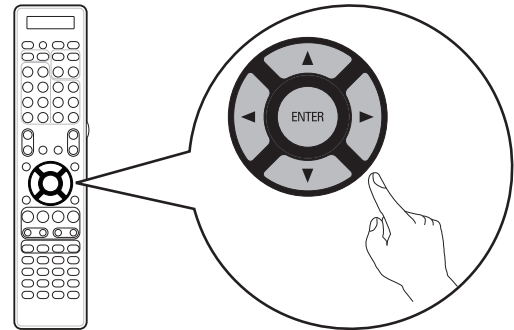

Manuel de l'Utilisateur

Veillez vous référer au Manuel du propriétaire pour plus de détails sur l'installation et le fonctionnement du pré-tuner et ses fonctionnalités.

☐ Version en ligne

Saisissez l'URL suivante dans votre navigateur web:
manuals.marantz.com/AV7702/EU/FR/



Mode d'emploi en ligne

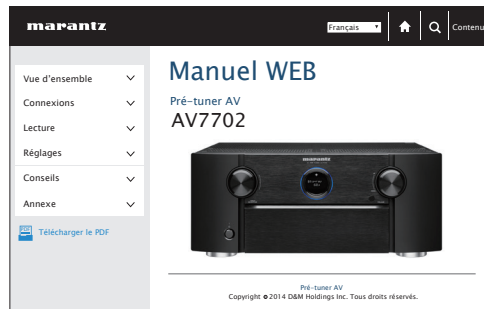

☐ Version imprimable

Accédez à la version imprimée du manuel de l'utilisateur à partir du CD-ROM fourni ou cliquez sur le lien "Télécharger le PDF" de la version en ligne.

1

Insérez le CD-ROM dans le lecteur de votre PC.

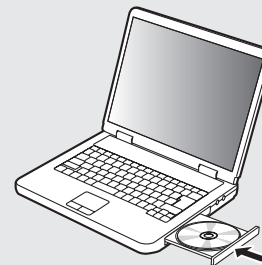

2

Suivez les instructions à l'écran ou double-cliquez sur le fichier PDF.

www.marantz.com

You can find your nearest authorized distributor or dealer on our website.

marantz[®] is a registered trademark.