



marantz

Amplificateur intégré
PM6007

Panneau avant

Panneau
arrière

Télécommande

Index



Manuel de l'Utilisateur

Accessoires	4
Insertion des piles	5
Portée de la télécommande	5
Nomenclature et fonctions	6
Panneau avant	6
Panneau arrière	8
Télécommande	10

Connexions

Branchement enceintes	16
Connexion d'enceinte A/B	17
Connexion à double câblage	18
Connexion du subwoofer	19
Connexion d'un dispositif de lecture	20
Connexion d'un dispositif d'enregistrement	21
Connexion à un périphérique avec des connecteurs de sortie audio numérique	22
Connexion de dispositifs avec des connecteurs de télécommande	23
Effectuer des opérations avec la télécommande sur cet appareil sans contact visuel	23
Connexion à distance d'appareils audio Marantz	23
Connexion du cordon d'alimentation	24

Lecture

Mise sous tension	26
Passage de l'alimentation à la veille	26
Sélection des enceintes pour la sortie audio	27
Sélection de la source d'entrée	27
Réglage du volume	27
Coupeure temporaire du son (mise en sourdine)	27
Réglage de la tonalité et de la balance	28
Lecture de CD	28
Connecter et lancer la lecture à partir d'un dispositif numérique (Coaxial/Optique)	29
Enregistrement	30



Réglages

Réglage du mode de veille automatique	32
Réglage de la fonction de réception du signal à distance	33
Désactivation de la fonction de réception du signal à distance de la télécommande	33
Activation de la fonction de réception du signal à distance de la télécommande	33
Réglage des codes de la télécommande	34
Réglage des codes de télécommande pour la télécommande	35
Réglage des codes de télécommande pour cet appareil	35

Conseils

Conseils	37
Dépistage des pannes	38
L'alimentation ne se met pas sous/hors tension	39
Les opérations ne peuvent pas être effectuées via la télécommande	40
Aucun son n'est émis	41
L'audio souhaité n'est pas émis	41
Le son est interrompu ou on entend des bruits	42
Le témoin FILTER 1·2 ne s'allume pas	42

Annexe

Convertisseur N/A	43
Explication des termes	43
Renseignements relatifs aux marques commerciales	44
Spécifications	45
Index	48







Nous vous remercions d'avoir acquis cet appareil Marantz.

Afin d'assurer son bon fonctionnement, veuillez lire attentivement ce manuel de l'utilisateur avant d'utiliser l'appareil.

Après avoir lu le manuel, veuillez le conserver pour toute référence future.

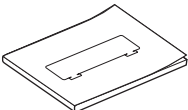
Accessoires

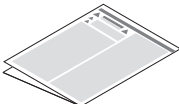
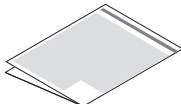
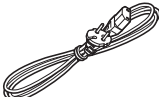
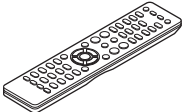
Assurez-vous que les articles suivants sont fournis avec l'appareil.

 Guide de démarrage rapide	 CD-ROM (Manuel de l'utilisateur)	 Instructions de sécurité	 Précautions relatives à l'utilisation des piles
 Cordon d'alimentation	 Télécommande (RC004PMCD)	 Piles R03/AAA	



Insertion des piles

- 1 Déplacez le couvercle arrière dans la direction de la flèche et retirez-le.

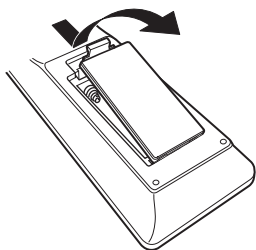

- 2 Insérez correctement deux piles dans le compartiment à pile comme indiqué.

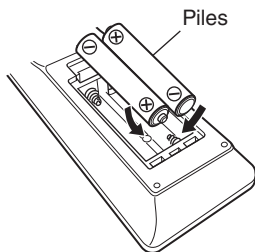

- 3 Remettez le couvercle en place.

REMARQUE

- Pour éviter un endommagement de la télécommande ou une fuite du liquide des piles :
 - Ne pas mélanger piles neuves et anciennes.
 - Ne pas utiliser deux types de piles différents.
- Ôtez les piles de la télécommande si vous ne l'utilisez pas pendant longtemps.
- En cas de fuite du liquide de pile, essayez soigneusement l'intérieur du compartiment avant d'insérer de nouvelles piles.

Portée de la télécommande

Pointez la télécommande vers le capteur de télécommande de l'unité.

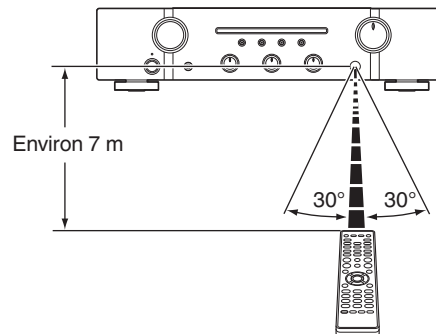

Nomenclature et fonctions

Panneau avant

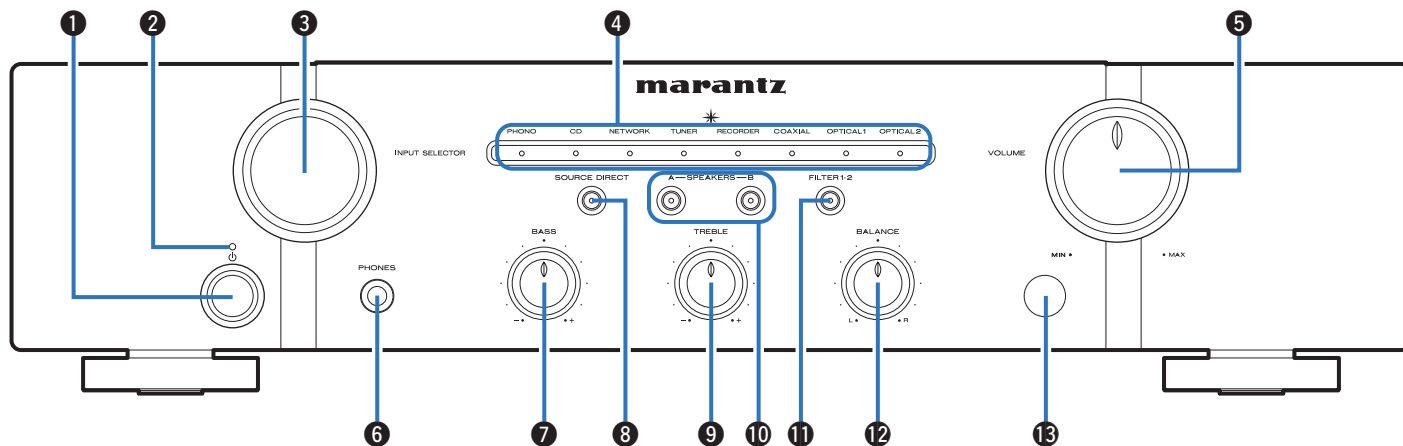

Pour plus de détails, voir la page suivante.



Panneau arrière

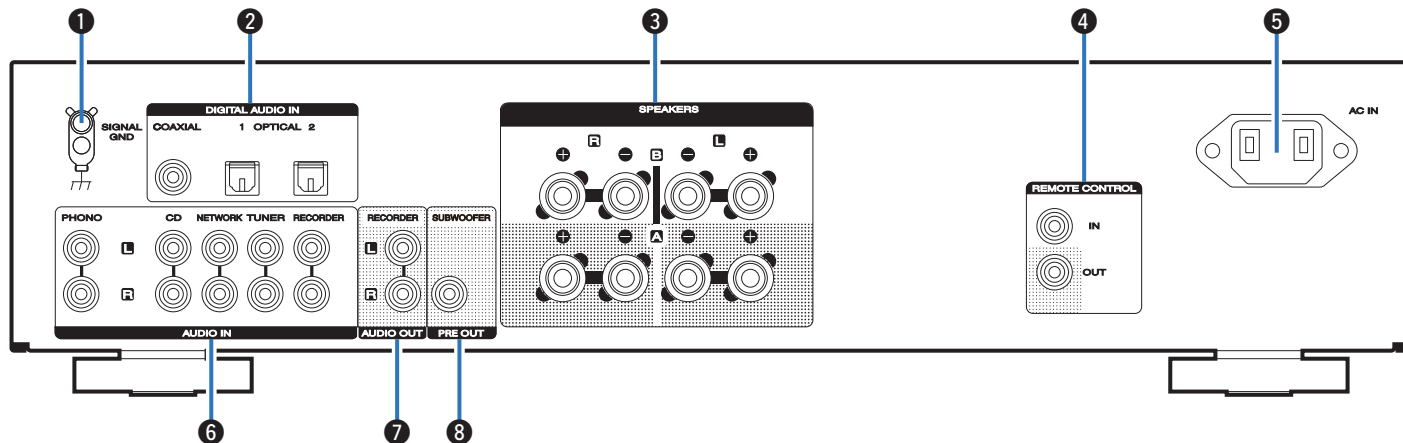

Pour plus de détails, voir la page suivante.



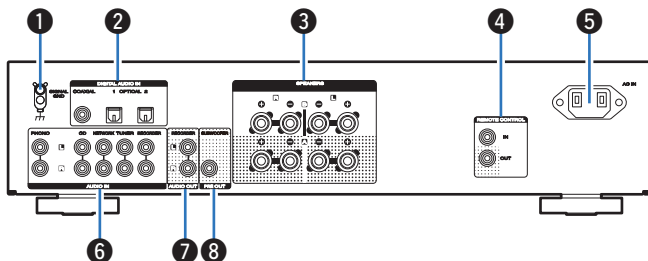

1 Borne SIGNAL GND

Utilisées pour connecter un lecteur d'enregistrement. (☞ p. 20)

2 Bornes d'entrée audio numériques (DIGITAL AUDIO IN)

Utilisés pour connecter des dispositifs équipés de bornes de sortie audio numérique. (☞ p. 22)

3 Bornes d'enceintes (SPEAKERS)

Utilisées pour connecter des enceintes. (☞ p. 16)

4 Connecteurs d'entrée/de sortie de la télécommande (REMOTE CONTROL)

Servent à connecter un dispositif audio Marantz compatible avec la fonction de télécommande. (☞ p. 23)

5 Prise CA (AC IN)

Utilisée pour brancher le cordon d'alimentation. (☞ p. 24)

6 Bornes d'entrée audio analogiques (AUDIO IN)

Utilisées pour connecter des dispositifs équipés de bornes de sortie audio analogiques.

- "Connexion d'un dispositif de lecture" (☞ p. 20)
- "Connexion d'un dispositif d'enregistrement" (☞ p. 21)

7 Bornes AUDIO OUT (RECORDER)

Utilisés pour connecter la borne d'entrée d'un enregistreur. (☞ p. 21)

8 Borne PRE OUT (SUBWOOFER)

S'utilise pour connecter un subwoofer avec un amplificateur intégré. (☞ p. 19)



Télécommande

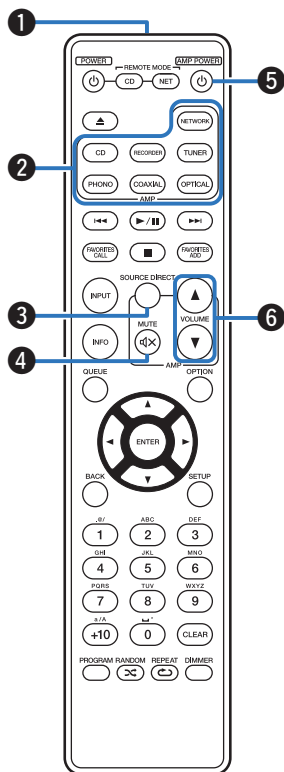

La télécommande fournie avec cet appareil peut contrôler un lecteur audio réseau en plus d'un lecteur CD Marantz.

- "Fonctionnement du lecteur CD" (📖 p. 11)
- "Fonctionnement du lecteur audio réseau" (📖 p. 13)

■ Utilisation de cet appareil

1 Émetteur infrarouge de télécommande

Il transmet les signaux provenant de la télécommande. (📖 p. 5)

2 Touches sélection de source d'entrée

Elle permet de sélectionner la source d'entrée. (📖 p. 27)

3 Touche SOURCE DIRECT

Permet d'activer/de désactiver le mode direct de la source. (📖 p. 28)

4 Touche MUTE (🔇)

Cette touche met en sourdine la sortie audio. (📖 p. 27)

5 Touche d'alimentation (AMP POWER ⚡)

Ceci permet de mettre sous/hors tension l'alimentation (veille). (📖 p. 26)

6 Touches VOLUME (▲▼)

Elles permettent d'ajuster le niveau du volume. (📖 p. 27)



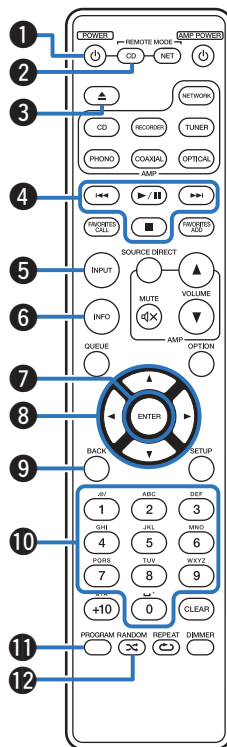

■ Fonctionnement du lecteur CD

Vous pouvez faire fonctionner un lecteur CD Marantz. Pour faire fonctionner un lecteur CD Marantz, appuyez sur la touche REMOTE MODE CD pour basculer la télécommande en mode de fonctionnement de lecteur CD.

- La touche REMOTE, MODE CD s'allume pendant environ deux secondes.

- 1 Touche d'alimentation (POWER ϕ)
- 2 Touche de sélection du mode de télécommande (REMOTE MODE CD)
- 3 Touche Ouvrir/Fermer le tiroir (\blacktriangle)
- 4 Touches du système
- 5 Touche de sélection du mode Média (INPUT)
- 6 Touche Information (INFO)
- 7 Touche ENTER
- 8 Touches curseurs (\blacktriangle \blacktriangledown \blacktriangleleft \blacktriangleright)
- 9 Touche BACK
- 10 Touches numérotées (0 – 9)
- 11 Touche PROGRAM
- 12 Touche RANDOM (\blacktriangleright \blacktriangleleft)



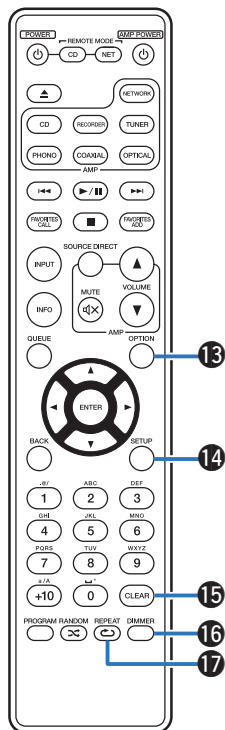

13 Touche OPTION

14 Touche SETUP

15 Touche CLEAR

16 Touche DIMMER

17 Touche REPEAT (↺)



- La télécommande peut ne pas fonctionner avec certains produits.
- L'amplificateur peut être utilisé avec les touches de fonctionnement de l'amplificateur même lorsque le mode de fonctionnement de la télécommande est réglé sur CD.



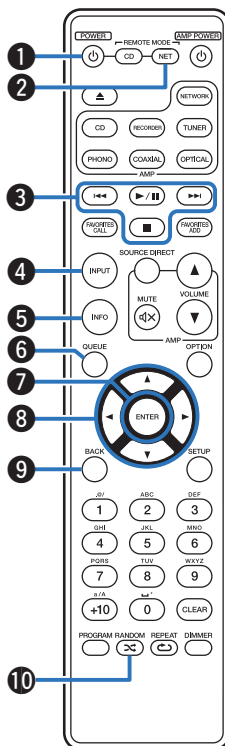

■ Fonctionnement du lecteur audio réseau

Vous pouvez faire fonctionner un lecteur audio réseau Marantz. Pour faire fonctionner un lecteur audio réseau Marantz, appuyez sur la touche REMOTE MODE NET pour basculer la télécommande en mode de fonctionnement de lecteur audio réseau.

- La touche REMOTE MODE NET s'allume pendant environ deux secondes.

- 1 Touche d'alimentation (POWER ϕ)
- 2 Touche de sélection du mode de télécommande (REMOTE MODE NET)
- 3 Touches du système
- 4 Touche de sélection de source d'entrée (INPUT)
- 5 Touche Information (INFO)
- 6 Touche QUEUE
- 7 Touche ENTER
- 8 Touches curseurs ($\Delta \nabla \triangleleft \triangleright$)
- 9 Touche BACK
- 10 Touche RANDOM (⌂)



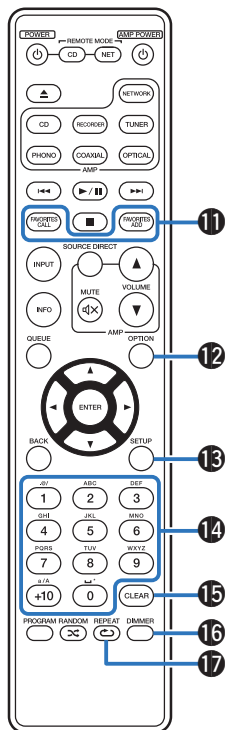

11 Touches FAVORITES ADD / CALL

12 Touche OPTION

13 Touche SETUP

14 Touches alphanumériques (0 – 9, +10)

15 Touche CLEAR

16 Touche DIMMER

17 Touche REPEAT (↺)



- La télécommande peut ne pas fonctionner avec certains produits.
- L'amplificateur peuvent être utilisés avec les touches de fonctionnement de l'amplificateur même lorsque le mode de la télécommande est NET.



■ Contenu







Branchement enceintes	16
Connexion d'un dispositif de lecture	20
Connexion d'un dispositif d'enregistrement	21
Connexion à un périphérique avec des connecteurs de sortie audio numérique	22
Connexion de dispositifs avec des connecteurs de télécommande	23
Connexion du cordon d'alimentation	24

REMARQUE

- Ne pas brancher le cordon d'alimentation avant d'avoir terminé toutes les connexions.
- Ne groupez pas les cordons d'alimentation avec les câbles de connexion des équipements. Cela pourrait provoquer des ronflements ou autres types de bruit audio indésirables.

■ Câbles utilisés pour les connexions

Fournit les câbles nécessaires en fonction des dispositifs que vous souhaitez connecter.

Câble de l'enceinte	
Câble subwoofer	
Câble numérique coaxial	
Câble optique	
Câble audio	
Câble de connexion de la télécommande	

Branchement enceintes

REMARQUE

- Déconnectez la fiche d'alimentation de l'appareil de la prise murale avant de connecter les enceintes.
- Connectez les câbles d'enceinte de façon à ce qu'ils ne dépassent pas des bornes d'enceinte. Le circuit de protection risque d'être activé si les fils touchent le panneau arrière ou si les côtés + et - entrent en contact. ("Circuit de protection" (p. 43))
- Ne jamais toucher les bornes d'enceinte lorsque le cordon d'alimentation est connecté. Vous risqueriez de vous électrocuter.
- Utilisez des enceintes dont l'impédance se situe dans les plages indiquées ci-dessous en fonction de la façon dont elles sont utilisées.

Bornes d'enceintes utilisées sur cet appareil	N° des enceintes connectées	Enceintes Impédance
SPEAKERS A (connexion standard)	2 (un ensemble)	4 – 16 Ω /ohms
SPEAKERS B	2 (un ensemble)	4 – 16 Ω /ohms
SPEAKERS A et SPEAKERS B	4 (deux ensembles)	8 – 16 Ω /ohms
SPEAKERS A et SPEAKERS B (connexion à double câblage)	2 (un ensemble)	4 – 16 Ω /ohms

■ Connexion des câbles d'enceinte

Vérifiez attentivement les canaux gauche (G) et droit (D) et les polarités + (rouge) et - (noire) des enceintes connectées à cet appareil, et veillez à ce que les canaux et les polarités soient correctement connectés.

1 Dénudez environ 10 mm du revêtement de l'embout du câble d'enceinte, puis torsadez fermement le fil conducteur ou coupez-le.



2 Tournez la borne de l'enceinte dans le sens inverse des aiguilles d'une montre pour la desserrer.



3 Insérez le fil conducteur du câble d'enceinte dans la garde de la borne de l'enceinte.



4 Tournez la borne de l'enceinte dans le sens des aiguilles d'une montre pour la resserrer.



Connexion d'enceinte A/B

Cet appareil est équipé de deux ensembles de bornes d'enceinte (SPEAKER A et SPEAKER B). Un ensemble d'enceintes peut être relié à chaque jeu de bornes, et un total de deux ensembles d'enceintes peut être connecté.

Le même signal est émis par les bornes des SPEAKERS A et des SPEAKERS B.

Lorsqu'un seul ensemble d'enceintes doit être connecté, utilisez soit les SPEAKERS A soit les SPEAKERS B.

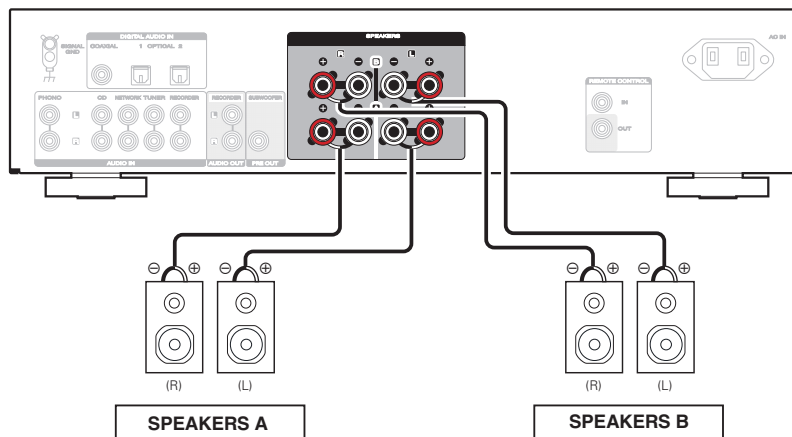

Connexion à double câblage

Cette connexion limite les effets d'interférence de signal entre les enceintes de plage haute (tweeters) et les enceintes de plage basse (woofers), vous permettant ainsi de profiter d'une lecture de haute qualité.

Lorsque vous effectuez un double câblage avec des enceintes à double câblage, connectez les bornes du centre et de la plage haute aux SPEAKERS B (ou aux SPEAKERS A), et les bornes de la plage basse aux SPEAKERS A (ou aux SPEAKERS B).

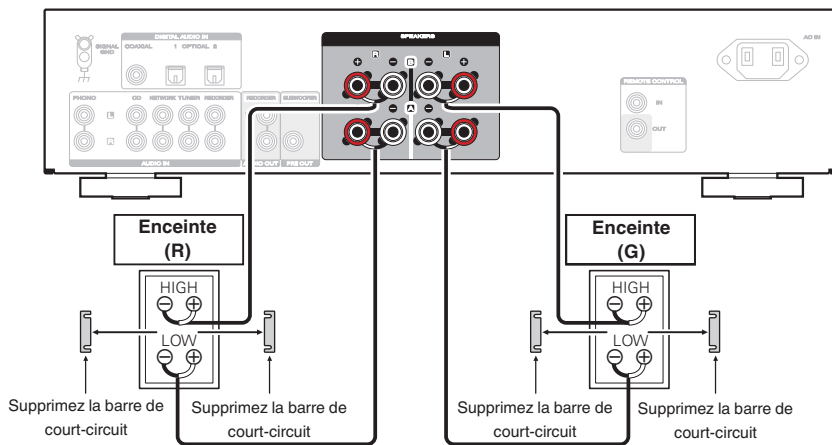

Connexion du subwoofer

Utilisez un câble adapté pour connecter le subwoofer.

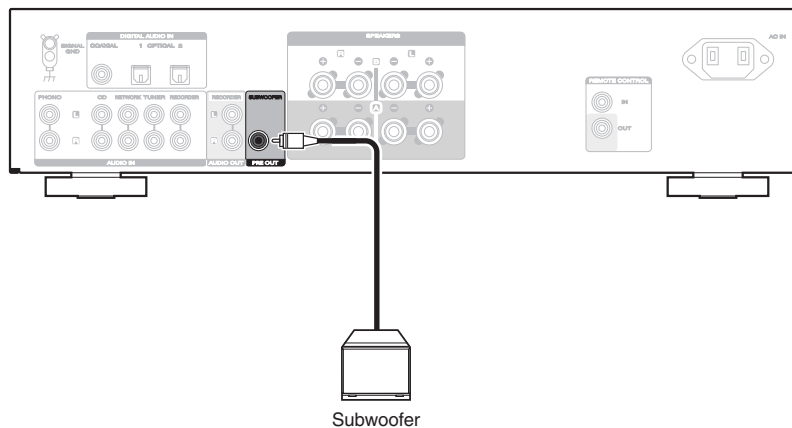

- Le volume du subwoofer est lié au volume de l'enceinte A.
- Cet appareil n'émet pas vers le subwoofer lorsqu'il n'est pas réglé pour émettre de l'audio à partir de la borne SPEAKERS A. (🔗 p. 27)



Connexion d'un dispositif de lecture

Vous pouvez connecter à cet appareil des platines, des lecteurs CD, des lecteurs audio réseau et des tuners.

Cet appareil est compatible avec les platines équipées d'une cellule phono avec aimant tournant. Si vous le connectez à une platine dotée d'une cellule MC à faible sortie, utilisez un amplificateur de tête MC ou un transformateur survolteur du commerce.

Un bourdonnement provenant des enceintes peut se produire lorsque vous sélectionnez la source d'entrée "PHONO" sur cet appareil et que vous augmentez accidentellement le volume sans connecter la platine.

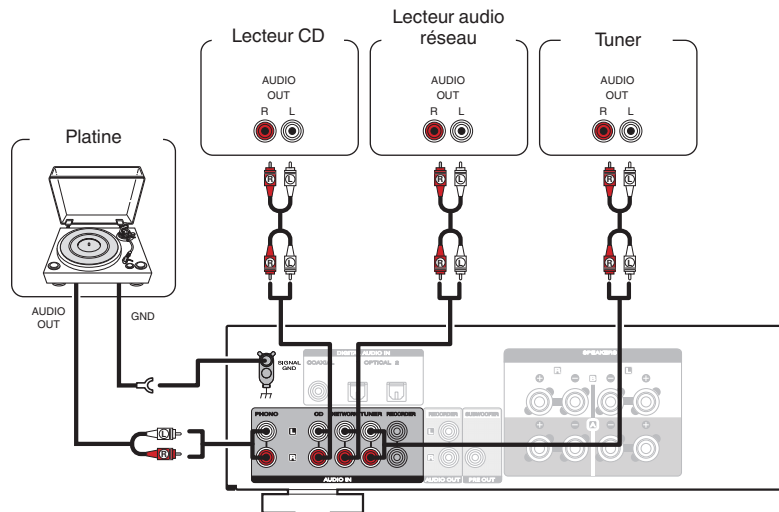

REMARQUE

- La borne de terre (SIGNAL GND) de cet appareil n'est pas dédiée à des fins de mise à la terre pour la sécurité. Si cette borne est connectée lorsqu'il y a beaucoup de bruit, le bruit peut être réduit. Veuillez noter que, selon la platine, connecter la ligne de terre peut avoir l'effet inverse en augmentant le bruit. Auquel cas, il n'est pas nécessaire de connecter la ligne de terre.



Connexion d'un dispositif d'enregistrement

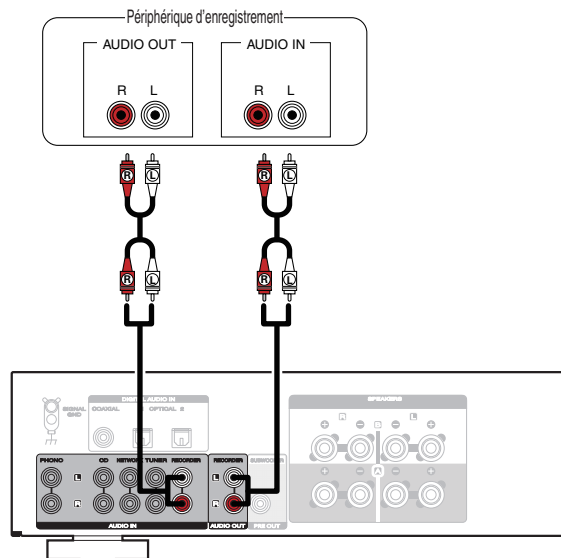

REMARQUE

- Ne jamais insérer la fiche de court-circuitage dans les connecteurs de sortie audio (AUDIO OUT RECORDER). Vous risqueriez de provoquer des dommages.



Connexion à un périphérique avec des connecteurs de sortie audio numérique

Utilisez cette connexion pour recevoir les signaux audio numériques dans cet appareil et convertir les signaux pour la lecture avec le convertisseur N/A de cet appareil. (👉 p. 29)

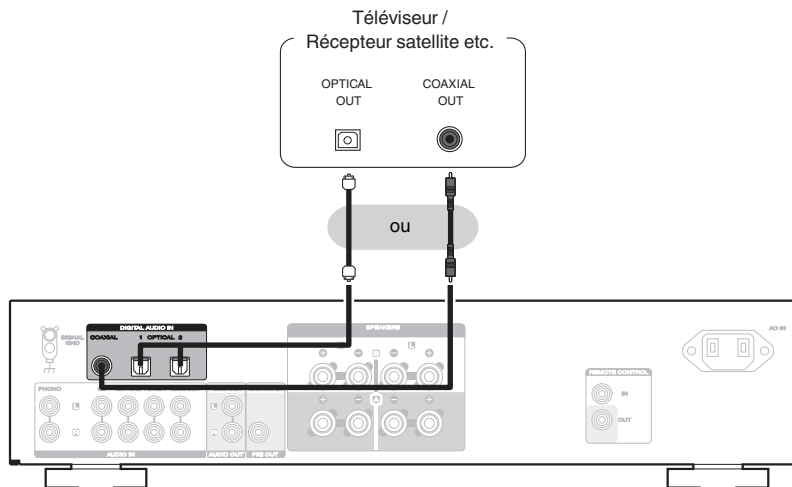

REMARQUE

- Les signaux PCM linéaires avec une fréquence d'échantillonnage de 32 kHz, 44,1 kHz, 48 kHz, 88,2 kHz, 96 kHz, 176,4 kHz ou 192 kHz peuvent être transmis à cet appareil.
- Ne transmettez pas de signaux non PCM, tels que Dolby Digital, DTS et AAC. Ceci entraîne du bruit et pourrait endommager les enceintes.



Connexion de dispositifs avec des connecteurs de télécommande

Effectuer des opérations avec la télécommande sur cet appareil sans contact visuel

Vous pouvez connecter un récepteur IR externe aux connecteurs de la REMOTE CONTROL pour effectuer des opérations sur cet appareil avec la télécommande fournie sans contact visuel. Cela peut être nécessaire si l'appareil est caché dans un placard ou dans un coin, de sorte que vous ne pouvez pas pointer directement la télécommande vers l'appareil.

Pour ce faire, désactivez la fonction de réception de signal de la télécommande "Réglage de la fonction de réception du signal à distance" (☞ p. 33).

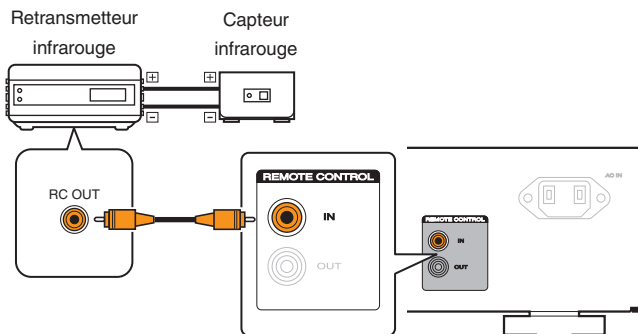

Connexion à distance d'appareils audio Marantz

Vous pouvez transmettre les signaux de la télécommande en connectant simplement un dispositif audio Marantz aux connecteurs IN/OUT de la REMOTE CONTROL à l'aide du câble de connexion à distance fourni avec l'appareil.

Réglez le commutateur de la télécommande situé sur le panneau arrière de l'élément audio connecté sur "EXTERNAL" pour utiliser cette fonctionnalité.

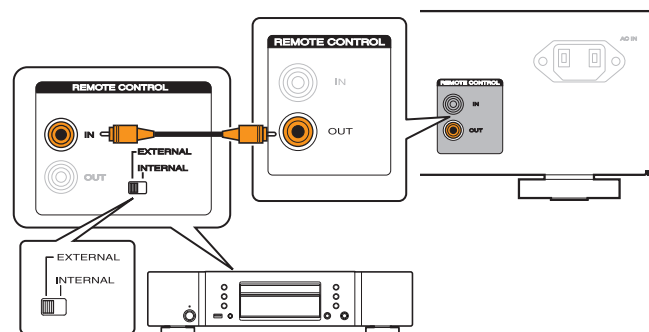

REMARQUE

- Quand un récepteur de télécommande n'est pas connecté, assurez-vous d'activer la fonction de réception du signal de la télécommande. Les opérations ne peuvent pas être effectuées avec la télécommande si cette fonction est désactivée.



Connexion du cordon d'alimentation

Une fois toutes les connexions effectuées, insérez la fiche d'alimentation dans la prise murale.

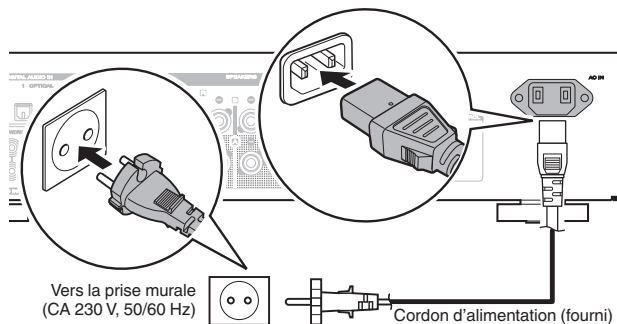

■ Contenu

Mise sous tension	26
Passage de l'alimentation à la veille	26
Sélection des enceintes pour la sortie audio	27
Sélection de la source d'entrée	27
Réglage du volume	27
Coupure temporaire du son (mise en sourdine)	27
Réglage de la tonalité et de la balance	28
Lecture de CD	28
Connecter et lancer la lecture à partir d'un dispositif numérique (Coaxial/Optique)	29
Enregistrement	30



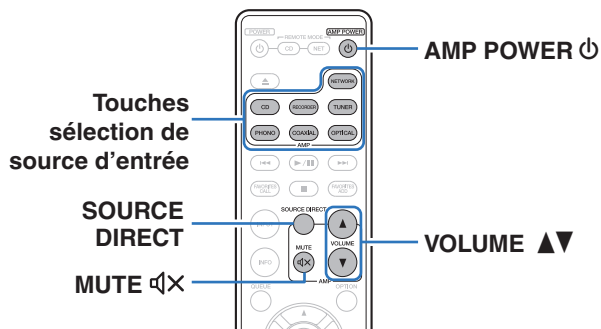

Mise sous tension

1 Appuyez sur ⏻ sur l'unité principale pour mettre l'appareil sous tension.

Le témoin d'entrée pour la source sélectionnée s'allume en bleu.



- Appuyez sur AMP POWER ⏻ sur la télécommande pour mettre sous tension à partir du mode veille.
- Vous pouvez également tourner la molette INPUT SELECTOR sur l'appareil principal lorsque l'appareil est en mode veille pour le mettre sous tension.

REMARQUE

- Tournez le bouton VOLUME de l'unité principale pour régler le volume au niveau le plus bas avant la mise sous tension.

Passage de l'alimentation à la veille

1 Appuyez sur AMP POWER ⏻ sur la télécommande.

Le témoin d'alimentation s'allume en rouge.

REMARQUE

- L'alimentation continue à être fournie à une partie des circuits, même lorsque l'appareil est en mode veille. Lorsque l'appareil reste inutilisé pendant une période prolongée ou pendant les vacances, appuyez sur ⏻ sur l'appareil principal pour mettre l'alimentation hors tension ou débranchez le cordon d'alimentation de la prise secteur.

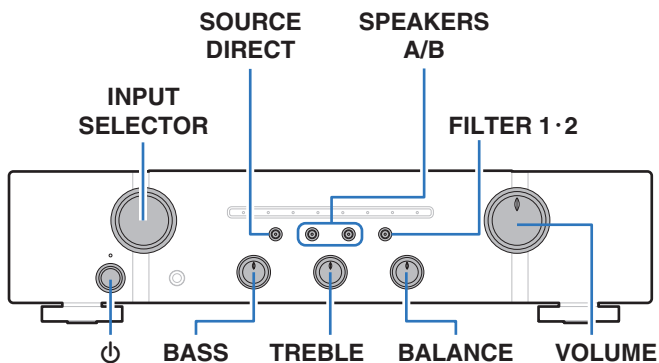

Sélection des enceintes pour la sortie audio

- 1 Appuyez sur **SPEAKERS A/B** sur l'appareil principal pour sélectionner le système d'enceinte à utiliser pour la lecture.

Le témoin des enceintes sélectionnées s'allume.



- Lorsque vous utilisez un casque, appuyez sur **SPEAKERS A/B** pour désactiver tous les témoins et pour désactiver la sortie audio à partir des bornes de l'enceinte.

Sélection de la source d'entrée

- 1 Appuyez sur la touche de sélection de la source d'entrée pour la lecture.

Le témoin de la source d'entrée sélectionnée s'allume en bleu.



- Vous pouvez également sélectionner la source d'entrée en tournant **INPUT SELECTOR** sur l'appareil principal.

Réglage du volume

- 1 Utilisez **VOLUME ▲▼** pour régler le volume.



- Vous pouvez également régler le volume maître en tournant la molette **VOLUME** sur l'appareil principal.

Coupure temporaire du son (mise en sourdine)

- 1 Appuyez sur **MUTE** .

Le témoin de la source d'entrée activée s'allume en rouge.



- Pour annuler le mode sourdine, appuyez  à nouveau sur **MUTE**.



Réglage de la tonalité et de la balance

- 1 Appuyez sur SOURCE DIRECT pour désactiver le mode direct de la source.**
Le témoin SOURCE DIRECT s'éteint.
- 2 Tournez les molettes BASS, TREBLE et BALANCE sur l'appareil principal pour régler la tonalité.**



Lecture de CD

Cette section utilise la lecture à partir d'un CD à titre d'exemple.

- 1 Appuyez sur Φ sur l'unité principale pour mettre l'appareil sous tension.**
 - 2 Appuyez sur la touche de sélection de la source (CD) pour changer la source d'entrée à "CD".**
Le témoin d'entrée "CD" s'allume en bleu.
 - 3 Lecture du CD.**
 - 4 Utilisez VOLUME \blacktriangle \blacktriangledown pour régler le volume.**
- **Lecture en mode direct de la source**
- Le signal ne passe pas par le circuit de réglage de tonalité (BASS, TREBLE et BALANCE), ce qui permet une lecture avec un son de meilleure qualité.
- 1 Appuyez sur SOURCE DIRECT pour activer le mode direct de la source.**
Le témoin SOURCE DIRECT s'allume.



Connecter et lancer la lecture à partir d'un dispositif numérique (Coaxial/Optique)

- 1 **Connectez l'équipement numérique à cet appareil.**
( p. 22)
- 2 **Appuyez sur la touche de sélection de la source d'entrée (COAXIAL ou OPTICAL) pour basculer la source d'entrée sur COAXIAL, OPTICAL 1 ou OPTICAL 2.**
Le témoin de la source d'entrée sélectionnée s'allume en bleu.

 - Appuyez sur OPTICAL pour commuter la source d'entrée entre "OPTICAL 1" ou "OPTICAL 2".
- 3 **Démarrez la lecture du périphérique connecté à cet appareil.**

 - Le témoin d'entrée "COAXIAL", "OPTICAL 1" ou "OPTICAL 2" clignote en bleu si cet appareil ne parvient pas à détecter la fréquence d'échantillonnage du signal d'entrée.
- 4 **Utilisez VOLUME ▲▼ pour régler le volume.**

■ Changement des caractéristiques du filtre

Cet appareil est équipé d'une fonction de réglage de la qualité sonore qui permet aux utilisateurs de profiter d'une qualité sonore de lecture souhaitée. Cette fonction n'est opérationnelle que lorsqu'un signal audio numérique est entré.

1 Appuyez sur FILTER 1•2.

Cet appareil bascule entre Filter 1 et Filter 2 à chaque fois que vous appuyez sur la touche.

Type de filtre	FILTER 1•2 témoin	Caractéristiques
Filter 1 (Défaut)	S'allume en bleu	Permet une réponse d'impulsion brève pour le pré-écho et le post-écho. Un grand volume d'informations audio produit clairement une imagerie stéréo profonde et la position relative de la source sonore.
Filter 2	S'allume en violet	Le pré-écho et le post-écho sont légèrement plus longs. Les caractéristiques sonores sont nettes et puissantes.



■ Spécifications des fichiers pris en charge

Voir “Convertisseur N/A” (👉 p. 43).



- Le témoin FILTER 1·2 ne s’allume que lorsque la source d’entrée est “COAXIAL”, “OPTICAL 1” ou “OPTICAL 2”.
- Si la fréquence d’échantillonnage change, le son peut être coupé pendant 1 à 2 secondes.

REMARQUE

- Ne transmettez pas de signaux non PCM, tels que Dolby Digital, DTS et AAC. Ceci entraîne du bruit et pourrait endommager les enceintes.

Enregistrement

Les signaux audio entrés dans cet appareil peuvent être émis vers un dispositif d’enregistrement externe. Lors de l’enregistrement audio à partir d’un dispositif de lecture raccordé à cet appareil, le son peut être enregistré avec le dispositif de lecture toujours connecté à cet appareil.

- 1 Appuyez sur  sur cet appareil pour le mettre sous tension.**
- 2 Appuyez sur la touche de sélection de la source d’entrée pour passer à la source d’entrée à partir de laquelle vous souhaitez enregistrer.**

Le témoin de la source d’entrée sélectionnée s’allume en bleu.

- 3 L’enregistrement démarre.**
 - Pour plus d’informations sur le fonctionnement, reportez-vous au manuel du propriétaire du dispositif d’enregistrement.



■ Contenu

Réglage du mode de veille automatique	32
Réglage de la fonction de réception du signal à distance	33
Réglage des codes de la télécommande	34



Réglage du mode de veille automatique

Vous pouvez régler l'appareil pour passer automatiquement en mode veille si l'appareil n'est pas utilisé pendant 30 minutes lorsqu'il n'y a pas d'entrée audio (mode de mise en veille automatique).

Le mode de veille automatique est réglé par défaut.

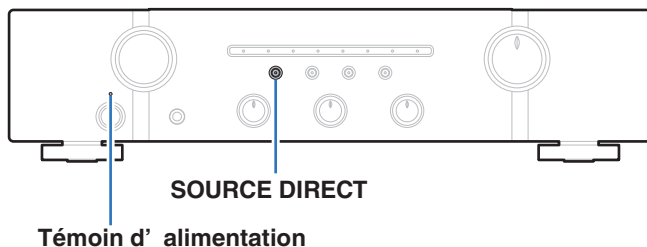

1 Appuyez sur **SOURCE DIRECT** pendant au moins **5 secondes** pour l'allumer et l'éteindre.

L'indicateur d'alimentation change comme suit à chaque allumage et extinction.

- Lorsque le mode veille automatique est activé : le voyant d'alimentation clignote trois fois en rouge.
- Lorsque le mode veille automatique est désactivé : le voyant d'alimentation clignote une fois en rouge.

Réglage de la fonction de réception du signal à distance

Lorsque vous connectez un récepteur IR (vendu séparément) au connecteur REMOTE CONTROL IN de cet appareil, suivez la procédure suivante pour désactiver la fonction de réception du signal à distance de cet appareil. Lorsque la fonction est activée, vous ne pouvez pas effectuer d'opération avec la télécommande.

Par défaut, cette fonction est activée.

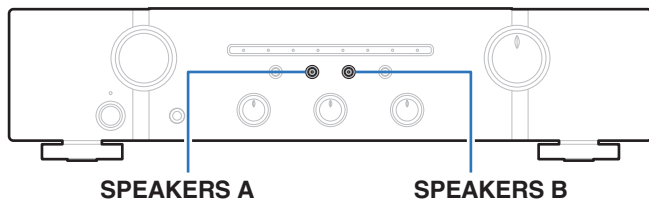

Désactivation de la fonction de réception du signal à distance de la télécommande

- 1 Appuyez sur **SPEAKERS B** pendant environ 5 secondes pour désactiver la fonction de réception du signal de la télécommande.

Le témoin de la source d'entrée activée clignote en rouge trois fois.

Activation de la fonction de réception du signal à distance de la télécommande

- 1 Appuyez sur **SPEAKERS A** pendant environ 5 secondes pour activer la fonction de réception du signal de la télécommande.

Le témoin de la source d'entrée activée clignote trois fois en bleu.



Réglage des codes de la télécommande

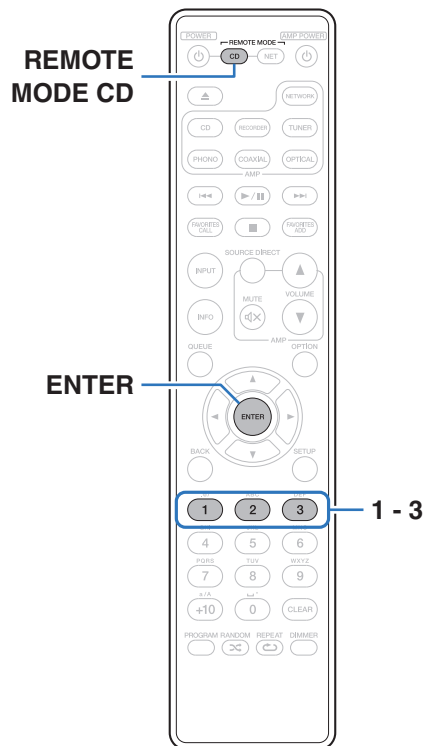

Les codes de la télécommande sont réglés entre cet appareil et la télécommande fournie. Vous pouvez sélectionner l'un des trois types de codes de télécommande, et la télécommande peut être utilisée pour commander l'appareil lorsque le même code de télécommande est utilisé. Si trois de ces appareils sont utilisés dans le même emplacement, les trois appareils peuvent être commandés simultanément à l'aide d'une seule télécommande dans les paramètres par défaut. En définissant des codes de commande à distance individuels entre un appareil et la télécommande, la télécommande ne peut être utilisée que pour commander l'appareil qui a le même code de télécommande.

Assurez-vous de vérifier le fonctionnement de chaque appareil après avoir défini les codes de télécommande.

Le réglage par défaut est "AMP1".



- Réglez le cordon de télécommande sur "AMP 1" lorsque vous commandez cet appareil à partir d'un lecteur audio du réseau Marantz ou d'un autre appareil connecté à cet appareil à l'aide d'un câble de connexion à distance. (🔧 p. 23)



Réglage des codes de télécommande pour la télécommande

■ Pour régler les codes de la télécommande sur AMP1, AMP2 ou AMP3

1 Maintenez appuyés REMOTE MODE CD et l'une des touches 1, 2 ou 3 pendant plus de 5 secondes.

- Réglez le code de la télécommande sur AMP1, AMP2 ou AMP3 en fonction de la touche numérotée sélectionnée.

REMARQUE

- Les codes de télécommande reviennent aux réglages par défaut lorsque les batteries sont retirées. Réglez à nouveau les codes de télécommande après avoir remplacé les batteries.

Réglage des codes de télécommande pour cet appareil

1 Pointez la télécommande pour laquelle le code de télécommande a été réglé pour cet appareil, et appuyez sur REMOTE MODE CD et sur ENTER.

Les témoins d'entrée sur l'appareil clignotent comme indiqué ci-dessous en fonction du code de télécommande défini.

Codes de télécommande	Témoin d'entrée
AMP 1	Le témoin PHONO clignote trois fois en rouge
AMP 2	Le témoin CD clignote trois fois en rouge
AMP 3	Le témoin NETWORK clignote trois fois en rouge



■ Contenu

Conseils

Je souhaite lire le son d'un téléviseur avec une qualité supérieure	37
Je souhaite régler moi-même la tonalité	37
Je souhaite que le son soit fidèle au son d'origine	37
Je souhaite changer le filtre pour modifier la qualité du son souhaitée	37
Je souhaite utiliser des enceintes compatibles avec le double câblage	37
Je souhaite faire fonctionner un lecteur de CD Marantz ou un lecteur audio réseau à l'aide de la télécommande de cet appareil	37
Je souhaite utiliser plusieurs appareils dans un emplacement	37

Dépistage des pannes

L'alimentation ne se met pas sous/hors tension	39
Les opérations ne peuvent pas être effectuées via la télécommande	40
Aucun son n'est émis	41
L'audio souhaité n'est pas émis	41
Le son est interrompu ou on entend des bruits	42
Le témoin FILTER 1•2 ne s'allume pas	42



Conseils

Je souhaite lire le son d'un téléviseur avec une qualité supérieure

- Connectez la borne de sortie audio numérique du téléviseur à la borne d'entrée audio numérique (COAXIAL, OPTICAL 1 ou OPTICAL 2) de cet appareil et basculez la source d'entrée sur la borne connectée (COAXIAL, OPTICAL 1 ou OPTICAL 2). (👉 p. 22)
- Seul PCM linéaire 2 canaux peut être transmis en tant que le signal audio numérique à cet appareil.

Je souhaite régler moi-même la tonalité

- Utilisez les boutons BASS, TREBLE et BALANCE pour régler le son comme vous le souhaitez. (👉 p. 28)

Je souhaite que le son soit fidèle au son d'origine

- Activez le mode source direct. (👉 p. 28)

Je souhaite changer le filtre pour modifier la qualité du son souhaitée

- Modifiez les caractéristiques du filtre. (👉 p. 29)

Je souhaite utiliser des enceintes compatibles avec le double câblage

- Cet appareil est compatible avec des connexions à double câblage. Bénéficiez d'une lecture de haute qualité en utilisant des connexions à double câblage. (👉 p. 18)

Je souhaite faire fonctionner un lecteur de CD Marantz ou un lecteur audio réseau à l'aide de la télécommande de cet appareil

- Changez le mode de fonctionnement de la télécommande. ("Fonctionnement du lecteur CD" (👉 p. 11), "Fonctionnement du lecteur audio réseau" (👉 p. 13)) Reportez-vous également au manuel d'instructions du lecteur CD ou du lecteur audio réseau.

Je souhaite utiliser plusieurs appareils dans un emplacement

- Réglez des codes de télécommande différents pour chaque combinaison de dispositifs et de télécommande. (👉 p. 35)



Dépistage des pannes

Si un problème se produit, vérifiez d'abord les points suivants :

1. **Les connexions sont-elles correctes ?**
2. **L'appareil est-il utilisé conformément aux descriptions du manuel de l'utilisateur ?**
3. **Les autres composants fonctionnent-ils correctement ?**

Si cet appareil ne fonctionne pas correctement, vérifiez les symptômes dans cette section.

Si les symptômes ne correspondent pas à l'un de ceux décrits ici, veuillez consulter votre revendeur, car cela pourrait être dû à un défaut dans cet appareil. Dans ce cas, débranchez immédiatement l'alimentation et contactez le magasin où vous avez acheté cet appareil.



L'alimentation ne se met pas sous/hors tension

L'appareil n'est pas allumé.

- Vérifiez que la fiche d'alimentation est correctement introduite dans la prise murale. (🔧 p. 24)

L'appareil se met automatiquement hors tension.

- Le mode de veille automatique est activé. Lorsque 30 minutes s'écoulent environ sans aucune entrée audio ni aucune opération sur l'appareil, il passe automatiquement en mode veille. Pour désactiver le mode veille automatique, appuyez sur le bouton SOURCE DIRECT pendant 5 secondes ou plus. (🔧 p. 32)

L'appareil s'éteint et le témoin d'alimentation affiche un clignotement long et deux courts en rouge.

- Le circuit de l'amplificateur de cet appareil est défaillant. Débranchez le cordon d'alimentation et contactez notre centre de service client.

L'appareil s'éteint et le témoin d'alimentation affiche un clignotement long et trois courts en rouge.

- Le circuit d'alimentation de cet appareil est défaillant. Débranchez le cordon d'alimentation et contactez notre centre de service client.

L'appareil s'éteint et le témoin d'alimentation affiche un clignotement long et quatre courts en rouge.

- En raison de la hausse de température dans cet appareil, le circuit de protection fonctionne. Mettez l'appareil hors tension, patientez une heure environ jusqu'à ce qu'il ait suffisamment refroidi. Puis, mettez l'appareil à nouveau sous tension.
- Veuillez réinstaller cet appareil dans un endroit bien ventilé.
- Arrêtez la lecture sur l'appareil de lecture, puis éteignez et rallumez l'appareil.

L'appareil s'éteint et le témoin d'alimentation indique un clignotement long et cinq courts en rouge.

- Vérifiez le branchement des enceintes. Le circuit de protection peut avoir été activé parce que les fils conducteurs du câble des enceintes ont été en contact les uns avec les autres ou un fil conducteur a été déconnecté de la borne et est entré en contact avec le panneau arrière de cet appareil. Après avoir débranché le cordon d'alimentation, réparez en retorsadant fermement le fil conducteur ou en remettant la borne en ordre, puis rebranchez le fil. (🔧 p. 16)
- Baissez le volume et mettez l'appareil à nouveau sous tension.
- Arrêtez la lecture sur l'appareil de lecture, puis éteignez et rallumez l'appareil.
- Le circuit de l'amplificateur ou le circuit d'alimentation de cet appareil est défaillant. Débranchez le cordon d'alimentation et contactez notre centre de service client.



Les opérations ne peuvent pas être effectuées via la télécommande

Les opérations ne peuvent pas être effectuées via la télécommande.

- Les piles sont usées. Remplacez-les par des piles neuves. (👉 p. 5)
- Faites fonctionner la télécommande à une distance d'environ 7 m de cet appareil et à un angle de 30°. (👉 p. 5)
- Retirez tout obstacle se trouvant entre cet appareil et la télécommande.
- Insérez les piles en respectant la polarité indiquée par les repères \oplus et \ominus . (👉 p. 5)
- Le capteur de télécommande de l'appareil est exposé à une forte lumière (soleil, lampe fluorescente de type inverseur, etc.). Déplacez l'appareil afin que le capteur de télécommande ne soit plus exposé à une forte lumière.
- Lorsque vous utilisez un dispositif vidéo 3D, la télécommande de cet appareil peut ne pas fonctionner en raison des communications infrarouges entre les appareils (telles que des lunettes et un téléviseur pour l'affichage 3D). Dans ce cas, ajustez la direction des appareils avec la fonction de communications 3D et leur distance pour vous assurer qu'ils n'affectent pas le fonctionnement de la télécommande de cet appareil.
- Activez la fonction de réception du signal à distance. (👉 p. 33)
- Le code de télécommande entre cet appareil et la télécommande est différent. Réglez cet appareil et la télécommande sur le même code de télécommande. (👉 p. 34)



Aucun son n'est émis

Aucun son n'est transmis aux enceintes.

- Vérifiez les connexions de tous les appareils. (🔧 p. 15)
- Insérez complètement les câbles de connexion.
- Vérifiez que les bornes d'entrée et les bornes de sortie ne sont pas inversément reliées.
- Vérifiez l'état des câbles.
- Vérifiez que les câbles des enceintes sont correctement connectés. Vérifiez que les fils conducteurs des câbles sont en contact avec la partie métallique des bornes des enceintes. (🔧 p. 16)
- Serrez fermement les bornes d'enceintes. Vérifiez les bornes des enceintes pour un éventuel relâchement. (🔧 p. 16)
- Vérifiez que la source d'entrée correcte est sélectionnée. (🔧 p. 27)
- Le volume est réglé au niveau minimum. Réglez le volume à un niveau convenable. (🔧 p. 27)
- Annulez le mode sourdine. (🔧 p. 27)
- Vérifiez les réglages des touches SPEAKERS A/B. (🔧 p. 27)

Le témoin d'entrée COAXIAL, OPTICAL 1 ou OPTICAL 2 clignote.

- Vérifiez la connexion du câble numérique coaxial ou du câble optique. (🔧 p. 22)
- Réglez le signal de sortie audio numérique de l'appareil connecté au PCM linéaire 2 canaux. (🔧 p. 43)

L'audio souhaité n'est pas émis

Aucun son n'est transmis à une enceinte spécifique.

- Vérifiez que les câbles des enceintes sont correctement connectés. (🔧 p. 16)
- Réglez le bouton de commande BALANCE. (🔧 p. 28)

La gauche et la droite du son stéréo sont inversées.

- Vérifiez si les enceintes gauche et droite sont connectées aux bornes d'enceinte correctes. (🔧 p. 17)



Le son est interrompu ou on entend des bruits

Lorsque vous écoutez un disque, le son est déformé.

- Réglez l'aiguille à une pression appropriée.
- Vérifiez la pointe de l'aiguille.
- Remplacez la cartouche.

Lorsque vous écoutez un disque, les enceintes émettent un bourdonnement.

- Vérifiez que la platine est correctement connectée. (🔧 p. 20)
- Si une télévision ou un dispositif AV se trouve à proximité de la platine, ces dispositifs peuvent affecter le son de lecture. Installez la platine dans un emplacement aussi loin que possible du téléviseur ou d'autres dispositifs AV.

Lorsque vous écoutez un disque, les enceintes émettent un bourdonnement lorsque le volume est élevé. (phénomène de hurlement)

- Installez la platine et les enceintes aussi loin l'une de l'autre que possible. (🔧 p. 20)
- Les vibrations des enceintes sont transmises vers le lecteur à travers le plancher. Utilisez des coussins, etc., pour atténuer les vibrations des enceintes.

Le témoin FILTER 1·2 ne s'allume pas

Le témoin FILTER 1·2 ne s'allume pas

- Le témoin FILTER 1·2 ne s'allume que lorsque la source d'entrée est "COAXIAL", "OPTICAL 1" ou "OPTICAL 2". Commutez la source d'entrée sur "COAXIAL", "OPTICAL 1" ou "OPTICAL 2". (🔧 p. 29)



Convertisseur N/A

■ Spécifications des fichiers pris en charge

□ Coaxial/Optical 1/Optical 2

	Fréquence d'échantillonnage	Longueur en bits
PCM linéaire (2 canaux)	32/44,1/48/88,2/96/176,4/192 kHz	16/24 bits



- En cas d'émission d'un signal sonore numérique dont la fréquence d'échantillonnage n'est pas prise en charge par cet appareil, le témoin d'entrée (COAXIAL, OPTICAL 1 ou OPTICAL 2) clignote.

Explication des termes

Fréquence d'échantillonnage

L'échantillonnage consiste à effectuer une lecture d'une onde sonore (signal analogique) à intervalles réguliers et à exprimer la hauteur de l'onde lors de chaque lecture dans un format numérisé (produisant un signal numérique).

Le nombre de lectures effectuées en une seconde est appelée "fréquence d'échantillonnage". Plus cette valeur est grande, plus le son reproduit est proche du son original.

Impédance des enceintes

Il s'agit de la valeur de la résistance CA, indiquée en Ω (ohms).

Une puissance supérieure peut être obtenue lorsque cette valeur est plus faible.

Source directe

La lecture avec une plus grande fidélité à la source devient possible, grâce aux signaux audio d'entrée émis en contournant les circuits de contrôle qualité audio (BASS/TREBLE/BALANCE).

Circuit de protection

Cette fonction est destinée à prévenir les dommages aux composants sur secteur lorsqu'une anomalie, surcharge ou surtension par exemple, survient pour une raison quelconque.



Renseignements relatifs aux marques commerciales



Adobe, le logo Adobe et Reader sont des marques de commerce ou des marques déposées d'Adobe Systems Incorporated aux États-Unis et dans d'autres pays.



Spécifications

• Puissance de sortie RMS (entraînement simultané des deux canaux de 20 Hz à 20 kHz) :	45 W x 2 (charge de 8 Ω /ohms) 60 W x 2 (charge de 4 Ω /ohms)
• Distorsion harmonique totale (entraînement simultané des deux canaux, de 20 Hz à 20 kHz, charge de 8 Ω/ohms) :	0,08 %
• Largeur de bande de sortie (charge de 8 Ω/ohms, 0,06 %) :	10 Hz – 50 kHz
• Réponse en fréquence (CD, 1 W, charge de 8 Ω/ohms) :	10 Hz – 70 kHz +0 dB, –1 dB
• Facteur d'amortissement (charge de 8 Ω/ohms, de 40 Hz à 20 kHz) :	100
• Sensibilité d'entrée/Impédance d'entrée	
PHONO (MM) :	2,2 mV/47 k Ω /kohms
CD, TUNER, NETWORK, RECORDER :	200 mV/20 k Ω /kohms
• Tension de sortie	
SUBWOOFER OUT :	2,8 V (entrée 200 mV, volume MAX)
• Niveau d'entrée PHONO maximum autorisé (1 kHz) MM :	100 mV
• Déviaton RIAA (de 20 Hz à 20 kHz) :	$\pm 1,0$ dB
• S/N (IHF-A, charge de 8 Ω/ohms)	
PHONO (MM) :	83 dB (entrée 5 mV, sortie 1 W)
CD, TUNER, NETWORK, RECORDER :	102 dB (entrée 2 V, sortie nominale)
• Sortie casque :	50 mW/32 Ω /ohms



- **Commande de tonalités**

- **BASS (50 Hz) :**

- ±10 dB

- **TREBLE (15 kHz) :**

- ±10 dB

- **Entrée numérique**

- **Coaxiale :**

- 0,5 Vp-p

- **Optique :**

- 27 dBm ou ultérieure

- **Température de fonctionnement :**

- +5 °C - +35 °C

- **Alimentation électrique :**

- CA 230 V, 50/60 Hz

- **Consommation électrique :**

- 155 W

- **Consommation d'énergie en mode veille :**

- 0,3 W

Pour des raisons d'amélioration, les caractéristiques et l'apparence sont susceptibles d'être modifiées sans avertissement préalable.



■ Dimensions (Unité : mm)

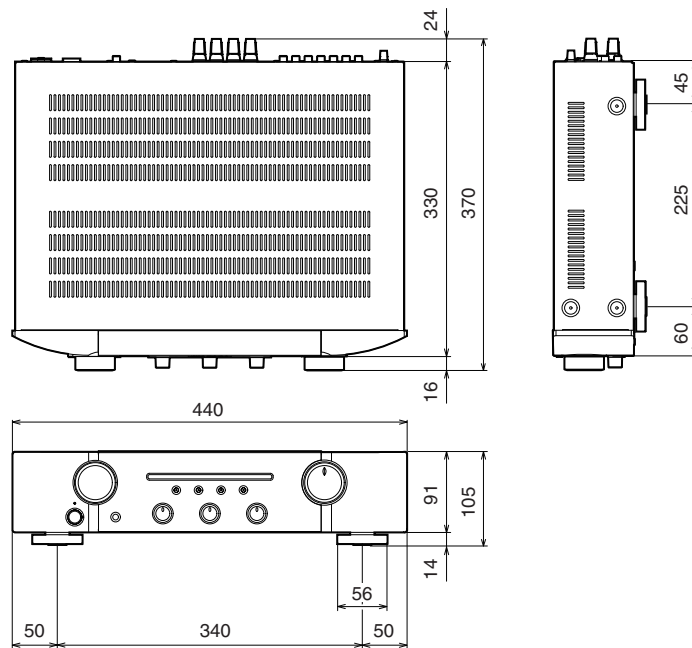

■ Poids : 7,8 kg

Index

B		I		R	
BALANCE	28	Impédance des enceintes	43	Réglages des codes de télécommande	35
BASS	28	L		S	
C		Lecteur CD	20, 28	Source d'entrée	27
Circuit de protection	43	Lecteur audio réseau	20	Source directe	28, 43
Connexion de l'enceinte (double câblage)	18	M		T	
Connexion de la télécommande	23	Mise en sourdine	27	Télécommande	10
Conseils	37	Mode Veille auto	32	Tonalité	28
D		P		TREBLE	28
Dépistage des pannes	38	Périphérique d'enregistrement	21	Tuner	20
E		Platine	20	V	
Enceintes	16			Volume	27



www.marantz.com

You can find your nearest authorized distributor or dealer on our website.

marantz is a registered trademark.