

marantz[®] Geïntegreerde Stereo Versterker

PM8005

U kunt meer dan één pagina van een PDF afdrucken op één vel papier.

[Voorpaneel](#)[Achterpaneel](#)[Afstandsbediening](#)[Index](#)

Gebruiksaanwijzing



Inhoud

Accessoires	4
De batterijen plaatsen	5
Werkingsbereik van de afstandsbediening	5
Funcities	6
Geluid met hoge kwaliteit	6
Krachtige prestaties	7
Eenvoudige bediening	7

Namen en functies van onderdelen

Voorpaneel	8
Achterpaneel	10
Afstandsbediening	12
Bediening versterker	12
Bediening CD-speler	13
Bediening netwerkaudiospeler	14

Aansluitingen

Luidsprekeraansluiting	16
De luidsprekerkabels aansluiten	16
Aansluiting luidspreker A/B	17
Dubbeldraadse aansluiting	18

Een weergaveapparaat aansluiten	19
Een opnameapparaat aansluiten	20
Versterkers aansluiten	21
Apparaten met afstandsbedieningsaansluitingen aansluiten	22
Bewerkingen uitvoeren via RC op dit toestel zonder visueel contact	22
Marantz-apparaten op afstand verbinden	22
Het netsnoer aansluiten	23

Weergave

De stroom inschakelen	25
De luidsprekers voor de audio-uitvoer selecteren	26
De ingangsbron selecteren	26
Het volume aanpassen	26
Het geluid tijdelijk onderbreken	26
De toon regelen	26
CD's afspelen	27
Opnemen	28



Instellingen

De modus Auto Standby instellen	<u>30</u>
Modus Auto Standby uitschakelen	<u>30</u>
Modus Auto Standby inschakelen	<u>30</u>
De power amp direct-modus instellen	<u>31</u>
Power amp direct-modus inschakelen	<u>31</u>
Power amp direct-modus uitschakelen	<u>31</u>

Tips

Inhoud	<u>32</u>
Tips	<u>33</u>
Probleemoplossing	<u>34</u>

Appendix

Uitleg termen	<u>39</u>
Informatie handelsmerk	<u>39</u>
Technische gegevens	<u>40</u>
Index	<u>42</u>



Dank u voor het vertrouwen dat u in dit Marantz-product hebt gesteld. Lees deze gebruiksaanwijzing aandachtig door voordat u het product gaat gebruiken. Bewaar deze gebruiksaanwijzing na deze te hebben gelezen zodat u deze later opnieuw kunt raadplegen.

Accessoires

Controleer of bij dit product de volgende onderdelen zijn meegeleverd.

① Aan de slag

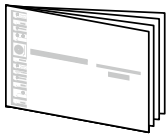

② CD-ROM (Gebruiksaanwijzing)

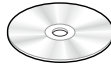

③ Veiligheidsinstructies

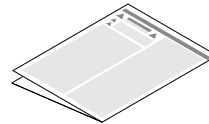

④ Netsnoer

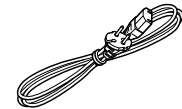

⑤ Afstandsbediening
(RC002PM5A)

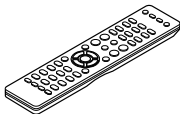

⑥ R03/AAA-batterijen



De batterijen plaatsen

- 1 Verwijder de het achterste deksel in de richting van de pijl en verwijder het.

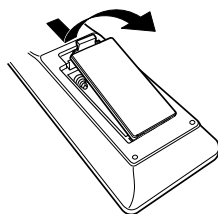

- 2 Plaats de twee batterijen op de juiste manier zoals aangeduid door de markeringen ⊕ en ⊖ in het batterijvak.

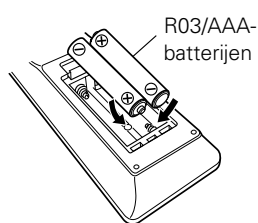

- 3 Plaats het deksel terug.

OPMERKING

- Zorg ervoor dat u de batterijen in de juiste richting plaatst volgens de aanduidingen ⊕ en ⊖ in het batterijcompartiment.
- Voorkom beschadiging van de batterijen of lekkage van batterijvloeistof:
 - Gebruik een nieuwe batterij niet samen met een oude.
 - Gebruik geen twee verschillende soorten batterijen.
- Verwijder de batterijen uit de afstandsbediening als u ze voor lange tijd niet gaat gebruiken.
- In geval van lekkage van batterijvloeistof veegt u de vloeistof in het batterijcompartiment voorzichtig weg en plaatst u nieuwe batterijen.

Werkingsbereik van de afstandsbediening

Richt de afstandsbediening tijdens het gebruik ervan op de afstandsbedieningssensor van het toestel.

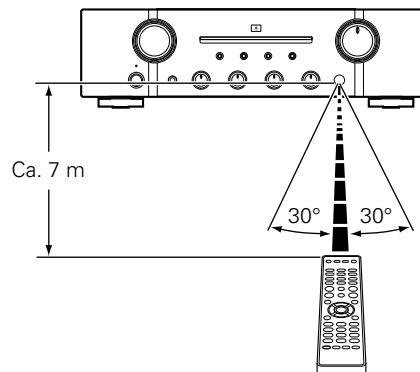

Functies

Geluid met hoge kwaliteit

- **Volledig discrete stroomterugkoppelingsversterker**

Het Marantz' eigen stroomterugkoppelingscircuit met discrete onderdelen, wordt gebruikt in de voorversterker en de stroomversterker. Dit is een versterker met hoge snelheid die gebruik maakt van de nieuwste technologie die is ontwikkeld voor de versterkers van een hogere categorie.

- **HDAM®SA3-module**

Dit toestel bevat de HDAM®SA3 die werd ontwikkeld voor geavanceerde modellen. De HDAM®SA3 is geïntegreerd in talrijke componenten, zoals de fono-equalizer met stroomterugkoppeling.

- **Verbeterde tijdelijke stroomtoevoercapaciteit**

Het is algemeen bekend dat de geluidskwaliteit niet noodzakelijk dezelfde is, zelfs als de versterkers dezelfde specificaties hebben. Marantz beschouwt de stroomtoevoer naar de luidsprekers als de reden hiervoor. De stroomversterker van dit toestel heeft de mogelijkheid om tijdelijk stroom te leveren van 45 A of meer voor een krachtige aandrijving van de luidsprekers.

- **Ontwerp korte stroomkabel**

Voor een krachtige tijdelijke stroomtoevoer, zorgt een ontwerp met korte stroomkabel voor een eenvormig stroomcircuit en uitvoerfase van het stroomversterkersgedeelte.

Dankzij dit ontwerp kunnen grote stroomkabels worden aangesloten via de kortste route terwijl de linker- en rechterkanalen symmetrisch worden geschikt.

- **CD direct-bufferversterker**

Een invoerbufferversterker, exclusief voor cd, is gemonteerd in de buurt van de CD-ingangen. Dit is een bufferversterker met hoge snelheid, vervaardigd uit discrete onderdelen. Hierdoor wordt storing tussen de rechter- en linkerkanalen voorkomen en kunnen de signalen naar de voorversterker worden uitgezonden met een uiterst getrouwe weergave.

- **Uiterst discrete fono-equalizer met stroomterugkoppeling**

Als versterker van een fono-equalizer voor MM-cartridges, wordt een constante PHONO-equalizer met stroomterugkoppeling met dezelfde kwaliteit als van het model van hogere categorie, gebruikt.



• Dubbel afgeschermd toroïdale transformator

Het toestel is uitgerust met een toroïdale stroomtransformator om trillingen en lekstroom, specifiek voor de transformator, te minimaliseren. Vooral voor het verminderen van lekstroom, wat de geluidskwaliteit beïnvloedt, wordt de periferie dubbel afgeschermd met een kernring en een korte ring.

• Blokcondensator met hoge capaciteit

Het toestel is uitgerust met een nieuw ontwikkelde 18000 μF condensator met hoge capaciteit die de concepten van geavanceerde apparaten integreert in het stroomversterkerscircuit.

• Twee sets luidsprekeruitgangen

Naast het gebruik van twee sets luidsprekers (luidsprekers A en luidsprekers B), kunt u aansluiten op luidsprekers met dubbele bedrading en afzonderlijke ingang voor hoog en laag bereik (🔧 blz. 18). Het toestel gebruikt schroefaansluitingen die geschikt zijn voor het aansluiten van dikke audiokabels.

Krachtige prestaties

• Drietonencontrole

Dit toestel is uitgerust met een tooncontrolefunctie die de aanpassing van de sterkte van het middenbereik, maar ook van de lage en hoge bereiken mogelijk maakt (🔧 blz. 26).

• Direct-in-modus stroomversterker

In deze modus werkt het toestel als stroomversterker. Deze modus zal nuttig zijn in thuisbioscoopssystemen.

Eenvoudige bediening

• Afstandsbediening compatibel met CD-spelers en netwerkaudiospelers

De afstandsbediening die bij dit toestel is geleverd, kan niet alleen dit toestel besturen, maar ook Marantz-CD-spelers en netwerkaudiospelers (🔧 blz. 13).



Namen en functies van onderdelen

Voorpaneel

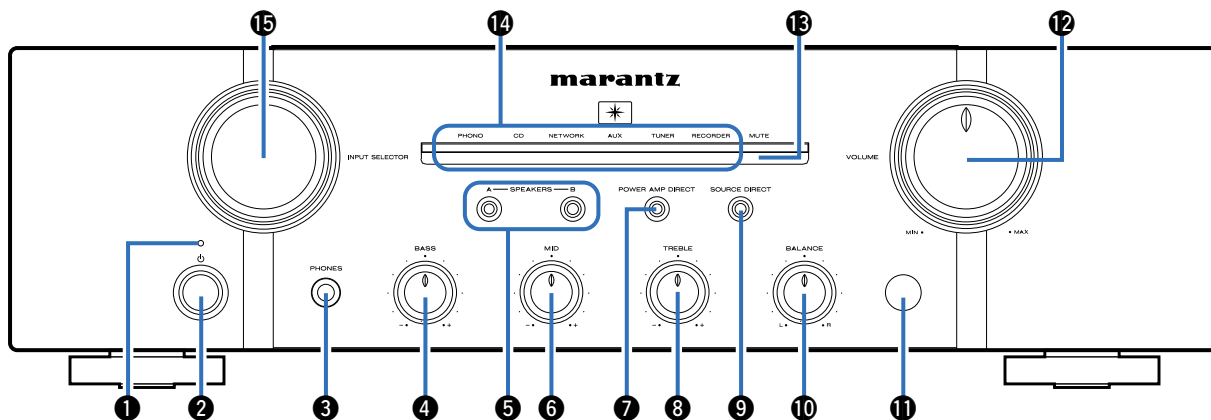

1 Netspanningsindicator

Dit licht op als volgt, afhankelijk van de voedingsstatus:

- Voeding aan : Uit
- Stand-by: Rood
- Voeding uit: Uit
- Wanneer het beveiligingscircuit is geactiveerd: Rood (knipperend)

2 Netspanningstoets (⏻)

Hiermee schakelt u de voeding in/uit (👉 blz. 25).

3 Hoofdtelefoonaansluiting (PHONES)

Wordt gebruikt voor het aansluiten van een hoofdtelefoon. Schakel de luidsprekeruitgang uit wanneer u de hoofdtelefoon gebruikt (👉 blz. 26).

OPMERKING

- Zet het volume niet te hoog wanneer u met de hoofdtelefoon luistert, om gehoorverlies te voorkomen.



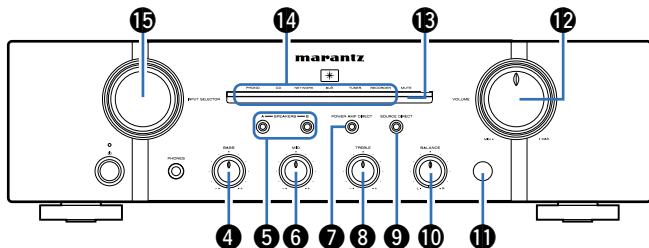

4 BASS-regelknop

Dit past de lage tonen aan (☞ blz. 26).

5 Knoppen/indicators voor schakelen luidsprekers (SPEAKERS A/B)

Hiermee selecteert u de luidspreker voor de audio-uitvoer (☞ blz. 26).

6 MID-regelknop

Dit past de middentonen aan (☞ blz. 26).

7 Knop/indicator direct-modus stroomversterker (POWER AMP DIRECT)

Dit schakelt de direct-modus voor de stroomversterker in/uit (☞ blz. 31).

8 TREBLE-regelknop

Dit past de hoge tonen aan (☞ blz. 26).

9 SOURCE DIRECT-toets/-indicator

Hiermee schakelt u de modus SOURCE DIRECT in/uit (☞ blz. 27, 30).

10 BALANCE-regelknop

Hiermee wordt de balans van de volumeuitvoer van de luidsprekers links en rechts geregeld (☞ blz. 26).

11 Afstandsbedieningssensor

Dit ontvangt signalen van de afstandsbediening (☞ blz. 5).

12 VOLUME-regelknop

Dit past het volumeniveau aan (☞ blz. 26).

13 MUTE-indicator

Dit licht op wanneer het geluid wordt gedempt (☞ blz. 26).

14 Ingangsindicator (☞ blz. 26)

15 Selectieknop ingangsbron (INPUT SELECTOR)

Hiermee selecteert u de ingangsbron (☞ blz. 26).

OPMERKING

- 4, 6, 8 en 10 kunnen worden aangepast wanneer 9 uit is (SOURCE DIRECT-modus is uit).



Achterpaneel

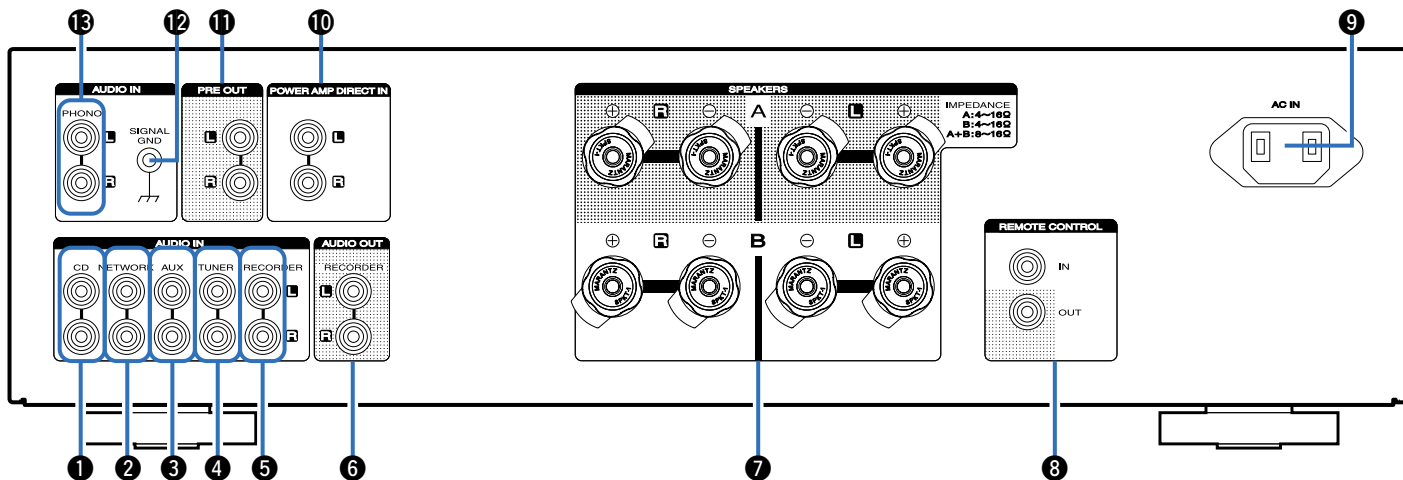

1 CD-ingangen

Wordt gebruikt voor het aansluiten van een CD-speler (☞ blz. 19).

2 Ingangen netwerkaudiospeler (NETWORK)

Wordt gebruikt voor het aansluiten van een netwerkaudiospeler (☞ blz. 19).

3 AUX-ingangen

Wordt gebruikt voor het aansluiten van een speler (☞ blz. 19).

4 Tuneringangen (TUNER)

Wordt gebruikt voor het aansluiten van een tuner (☞ blz. 19).

5 Recorderingangen (RECORDER)

Wordt gebruikt voor het aansluiten van de uitgang van een recorder (☞ blz. 20).

6 Recorderuitgangen (RECORDER)

Wordt gebruikt voor het aansluiten van de ingang van een recorder (☞ blz. 20).

7 Aansluitingen luidsprekersysteem (SPEAKERS)

Wordt gebruikt voor het aansluiten van luidsprekers (☞ blz. 16).



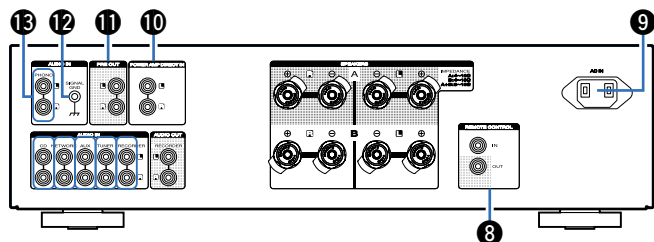

8 Ingangen/uitgangen afstandsbediening (REMOTE CONTROL)

Wordt gebruikt voor het aansluiten op een Marantz-audioapparaat dat compatibel is met de afstandsbedieningsfunctie (zie blz. 22).

9 AC-netingang (AC IN)

Wordt gebruikt voor het aansluiten van het netsnoer (zie blz. 23).

10 Direct-aansluitingen stroomversterker (POWER AMP DIRECT IN)

Worden gebruikt voor het aansluiten van een voorversterker als dit toestel wordt gebruikt als stroomversterker (zie blz. 21).

11 PRE OUT-aansluitingen

Gebruik dit om apparatuur zoals een stroomversterker of subwoofer (zie blz. 21) toe te voegen.



- Wanneer u een subwoofer aansluit, moet u ook de handleiding van de subwoofer raadplegen.

12 SIGNAL GND-aansluitingen

Wordt gebruikt voor het aansluiten van een platenspeler (zie blz. 19).

13 Ingangen platenspeler (PHONO)

Wordt gebruikt voor het aansluiten van een platenspeler (zie blz. 19).



Afstandsbediening

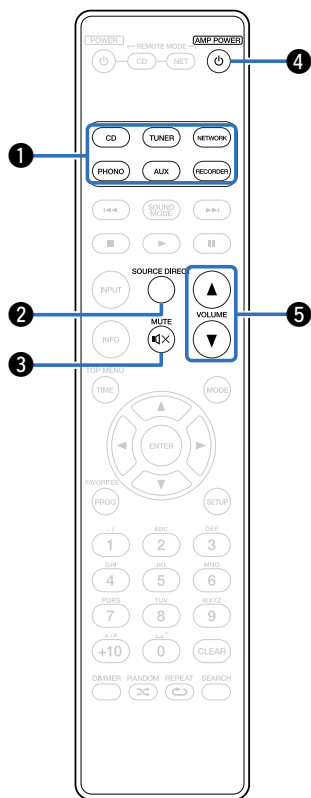

Bediening versterker

- 1 Ingangsbronkeuzetoetsen**
Hiermee kunt u de ingangsbron selecteren (☞ blz. 26).
- 2 SOURCE DIRECT-toets**
Hiermee schakelt u de modus SOURCE DIRECT in/uit (☞ blz. 27).
- 3 MUTE-toets (MUTE)**
Dit dempt de audio (☞ blz. 26).
- 4 AMP POWER-toets (P)**
Hiermee schakelt u de voeding in/uit (stand-by) (☞ blz. 25).
- 5 VOLUME-toetsen (▲▼)**
Hiermee past u het volumeniveau aan (☞ blz. 26).



- Druk op REMOTE MODE CD om de afstandsbediening te schakelen voor het bedienen van de cd-speler (☞ blz. 13).
- Druk op REMOTE MODE NET om de afstandsbediening te schakelen voor het bedienen van de netwerkaudiospeler (☞ blz. 14).



Bediening CD-speler

Om de Marantz CD-speler te bedienen, drukt u op de toets REMOTE MODE CD om de afstandsbediening te schakelen naar de CD-bedieningsmodus.

- De toets REMOTE MODE CD licht ongeveer twee seconden op.

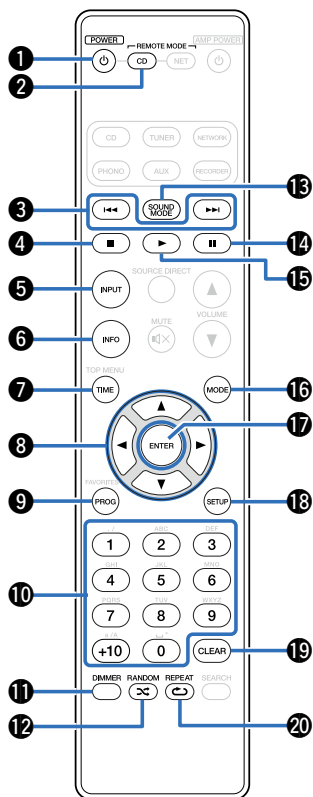

- 1 POWER-toets (⏻)
- 2 Selectieknop afstandsbedieningsmodus (REMOTE MODE CD)
- 3 Knoppen achteruitspoelen-begin/ vooruitspoelen-einde (⏮, ⏭)
- 4 Stop-toets (■)
- 5 Ingangsbronkeuzetoets (INPUT)
- 6 Informatietoets (INFO)
- 7 TIME-toets
- 8 Cursortoetsen (▲▼◀▶)
- 9 Programmatoets (PROG)
- 10 Cijfertoetsen (0 – 9, +10)
- 11 DIMMER-toets
- 12 RANDOM-toets (∞)
- 13 SOUND MODE-toets
- 14 Pauzetoets (⏮)
- 15 Afspeltoets (▶)
- 16 Schakeltoets weergavemodus (MODE)
- 17 ENTER-toets
- 18 SETUP-toets
- 19 CLEAR-toets
- 20 REPEAT-toets (↺)



- De versterker kan worden bediend met de versterkerbedieningsknoppen, zelfs wanneer de bedieningsmodus is ingesteld op CD. Wanneer u deze afstandsbediening gebruikt, dient u ook de gebruiksaanwijzing van de andere apparaten te raadplegen.



Bediening netwerkaudiospeler

Om de Marantz netwerkaudiospeler te bedienen, drukt u op de toets REMOTE MODE NET om de afstandsbediening te schakelen naar de NETWORK-bedieningsmodus.

- De toets REMOTE MODE NET licht ongeveer twee seconden op.

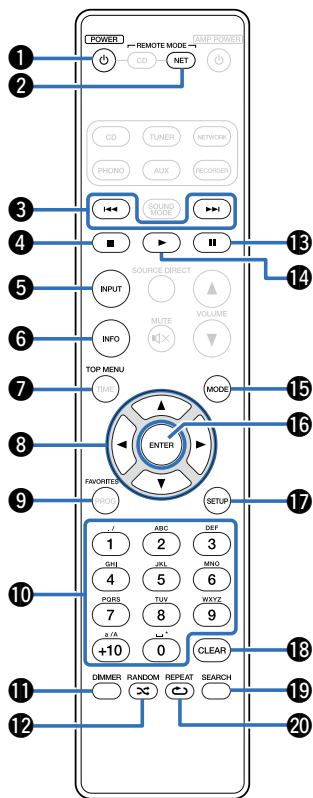

- 1 POWER-toets (⏻)
- 2 Selectieknop afstandsbedieningsmodus (REMOTE MODE NET)
- 3 Knoppen achteruitspoelen-begin/ vooruitspoelen-einde (◀◀, ▶▶)
- 4 Stop-toets (■)
- 5 Ingangsbronkeuzetoets (INPUT)
- 6 Informatietoets (INFO)
- 7 TOP MENU-toets
- 8 Cursortoetsen (▲▼◀▶)
- 9 FAVORITES-toets
- 10 Cijfertoetsen (0 – 9, +10)
- 11 DIMMER-toets
- 12 RANDOM-toets (⚡)
- 13 Pauzetoets (⏸)
- 14 Weergavetoets (▶)
- 15 Schakeltoets weergavemodus (MODE)
- 16 ENTER-toets
- 17 SETUP-toets
- 18 CLEAR-toets
- 19 SEARCH-toets
- 20 REPEAT-toets (↺)



- De versterker kan worden bediend met de versterkerbedieningsknoppen, zelfs wanneer de afstandsbedieningsmodus is ingesteld op NET. Wanneer u deze afstandsbediening gebruikt, dient u ook de gebruiksaanwijzing van de andere apparaten te raadplegen.



Aansluitingen

Luidsprekeraansluiting (☞ blz. 16)

Een weergaveapparaat aansluiten (☞ blz. 19)

Een opnameapparaat aansluiten (☞ blz. 20)

Versterkers aansluiten (☞ blz. 21)

Apparaten met afstandsbedieningsaansluitingen aansluiten (☞ blz. 22)

Het netsnoer aansluiten (☞ blz. 23)

OPMERKING

- Steek de stekker van het netsnoer pas in het stopcontact nadat alle verbindingen zijn gemaakt.
- Bind netsnoeren en aansluitsnoeren of verschillende aansluitsnoeren niet samen tot een bundel. Dat kan brom of ruis veroorzaken.

■ Kabels die voor aansluitingen worden gebruikt

Zorg voor de nodige kabels volgens de apparaten die u wilt aansluiten.

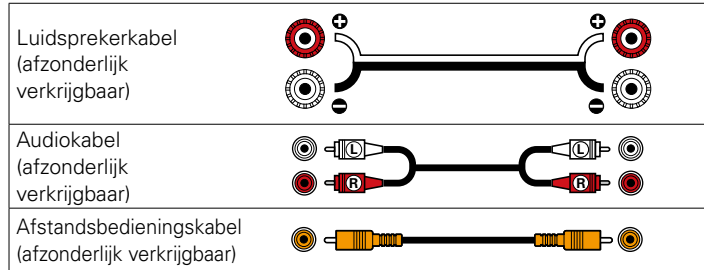

Luidsprekeraansluiting

OPMERKING

- Trek de stekker van het netsnoer uit het stopcontact voordat u de luidsprekers aansluit.
- Sluit de luidsprekerkabels zodanig aan, dat er geen kerndraden uit de luidsprekeraansluitingen steken. Het beveiligingscircuit kan geactiveerd worden wanneer de kerndraden in contact komen met het achterpaneel of wanneer de + en - draden met elkaar contact maken (zie blz. 39 "Beveiligingscircuit").
- Raak de luidsprekeraansluitingen nooit aan terwijl het netsnoer is aangesloten.
- Gebruik luidsprekers met impedantie binnen de onderstaand weergegeven bandbreedtes en in overeenstemming met hun vereisten.

Gebruikte luidsprekers	Impedantie
SPEAKERS A (standaardaansluiting)	4 – 16 Ω /ohm
SPEAKERS B	4 – 16 Ω /ohm
SPEAKERS A en SPEAKERS B	8 – 16 Ω /ohm
SPEAKERS A en SPEAKERS B (voor dubbel bedrade aansluitingen)	4 – 16 Ω /ohm

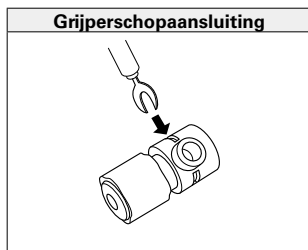

De luidsprekerkabels aansluiten

Controleer nauwgezet het linker (L) en het rechter (R) kanaal en de + (rood) en - (wit) polariteit op de luidsprekers die op het toestel zijn aangesloten en let er goed op dat u de kanalen en polariteiten op juiste wijze aansluit.

- 1 Strip ongeveer 10 mm isolatie van het uiteinde van de luidsprekerkabel en wikkel de kerndraden stevig samen of breng er wat soldeertin op aan.**
- 2 Draai de luidsprekeraansluiting linksom om deze los te maken.**
- 3 Steek de kerndraad van de luidsprekerkabel tot aan de isolatie in de luidsprekeraansluiting.**
- 4 Draai de luidsprekeraansluiting rechtsom om deze vast te maken.**

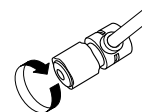
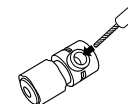
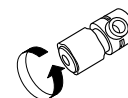

Aansluiting luidspreker A/B

- Hetzelfde signaal wordt uitgevoerd vanaf de aansluitingen SPEAKERS A en SPEAKERS B.
- Wanneer u slechts één set luidsprekers aansluit, gebruik dan de aansluitingen SPEAKERS A of SPEAKERS B.

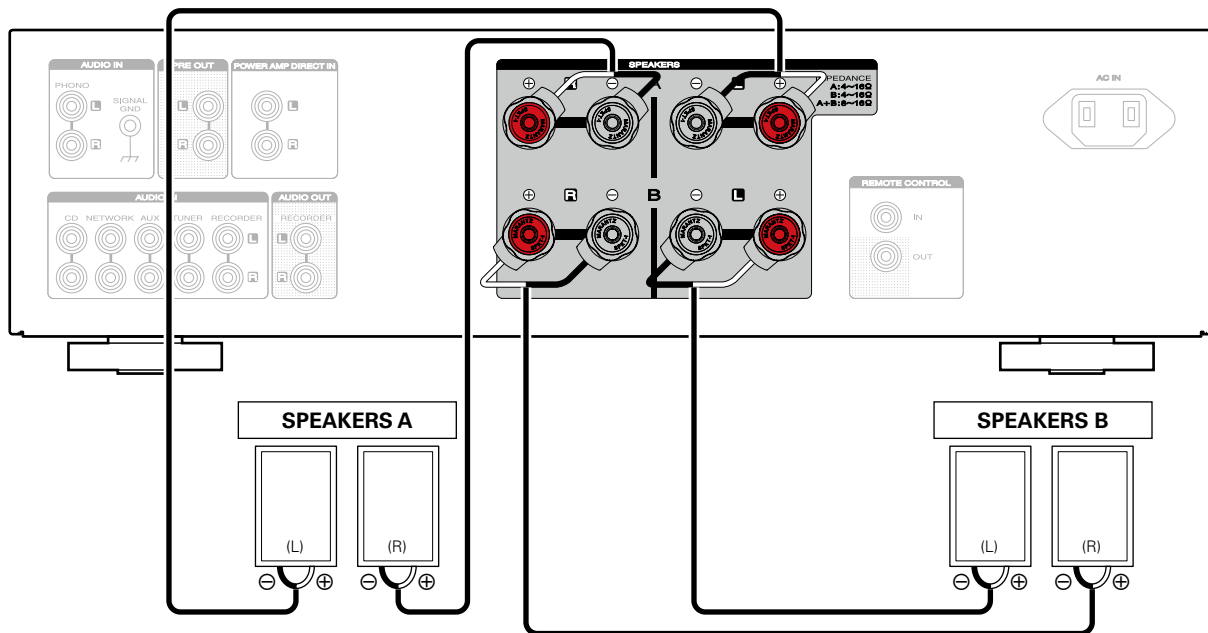

Dubbeldraadse aansluiting

- Bij het dubbel bedraden met dubbel bedrade luidsprekers, moet u de aansluitpunten voor midden en hoog bereik aansluiten op SPEAKERS A (of SPEAKERS B), en de aansluitpunten voor het lage bereik op SPEAKERS B (of SPEAKERS A).
- Deze aansluiting beperkt het effect van de signaalstoring tussen de luidsprekers met een hoog en laag bereik zodat u kunt genieten van weergave met hoge kwaliteit.

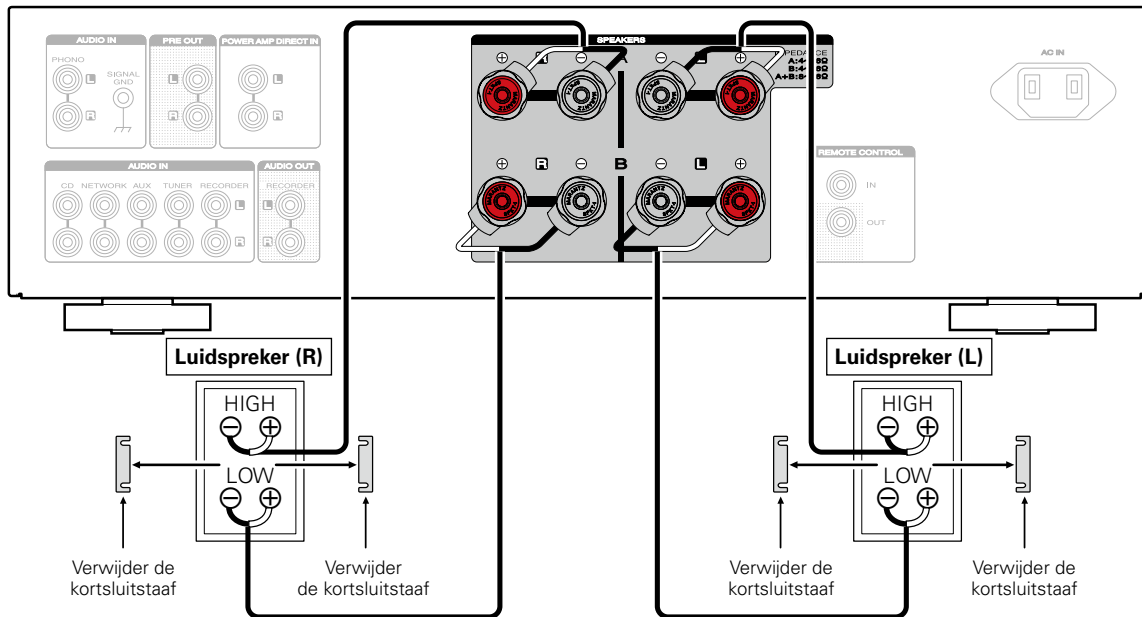

Een weergaveapparaat aansluiten

U kunt Blu-ray disc-spelers, platenspelers, cd-spelers, netwerkaudiospelers en tuners aansluiten op dit toestel.

Dit toestel is compatibel met platenspelers die zijn uitgerust met een bewegende magneet (MM) fonocartridge. Gebruik een in de handel verkrijgbare MC-hoofdversterker of een step-up transformator indien u een platenspeler aansluit op een MC-cartridge (MC) met lage uitvoer.

U hoort mogelijk een zoemend geluid via de luidsprekers wanneer u de ingangsbron van dit toestel naar "PHONO" schakelt en het volume per ongeluk verhoogt terwijl er geen platenspeler is verbonden.

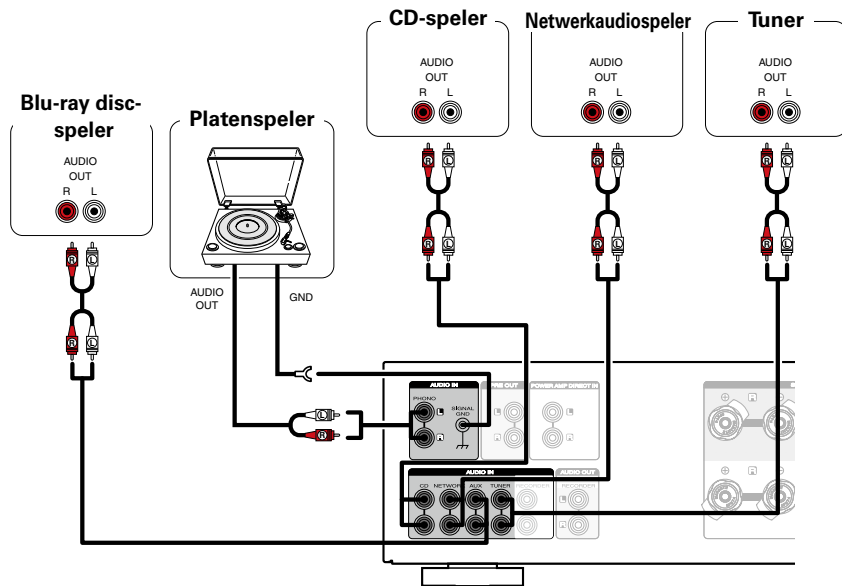

OPMERKING

- De aardingsdraad (SIGNAL GND) op dit toestel is geen veiligheidsaarding. Sluit deze aan om overmatige ruis te verminderen. Afhankelijk van de platenspeler, kan het aansluiten van de aardingsdraad een negatief effect hebben en ruis vermeerderen. In dat geval is het niet nodig de aardingsdraad aan te sluiten.



Een opnameapparaat aansluiten

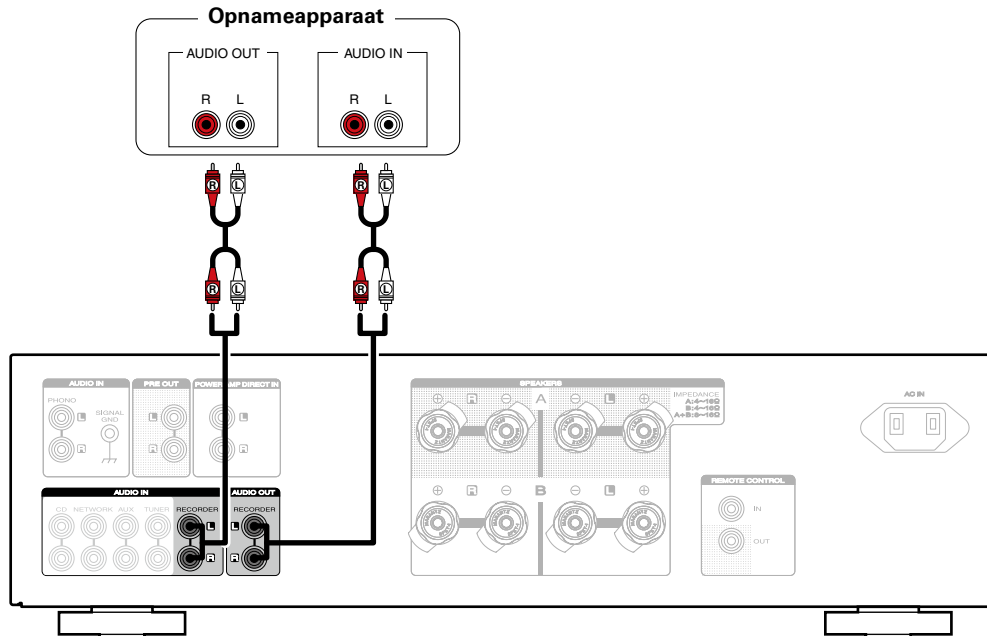

OPMERKING

- Steek nooit de kortsluitstekker in de opnameuitgangen (AUDIO OUT RECORDER). Dat zou beschadiging van het toestel tot gevolg kunnen hebben.



Versterkers aansluiten

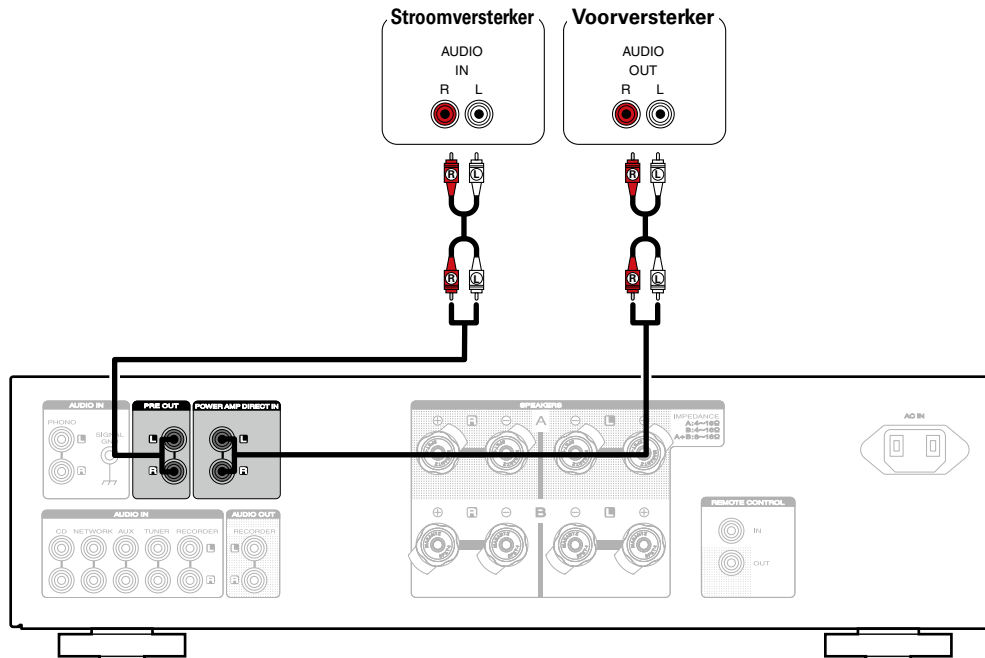

OPMERKING

- Steek nooit de kortsluitstekker in de PRE OUT-aansluitingen. Dat zou beschadiging van het toestel tot gevolg kunnen hebben.



Apparaten met afstandsbedieningsaansluitingen aansluiten

Bewerkingen uitvoeren via RC op dit toestel zonder visueel contact

U kunt een externe IR-ontvanger aansluiten op de REMOTE CONTROL-aansluitingen om bewerkingen op dit toestel uit te voeren met de bijgeleverde afstandsbediening zonder visueel contact. Dit kan nodig zijn als het toestel verborgen zit in een kast of hoek, zodat u de afstandsbediening direct naar het apparaat kunt richten.

IR-ontvanger

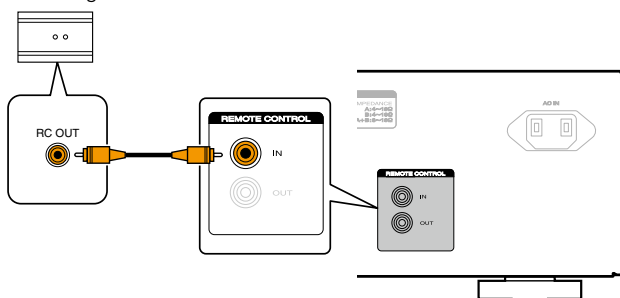

Marantz-apparaten op afstand verbinden

U kunt afstandsbedieningssignalen uitzenden door een Marantz-audioapparaat aan te sluiten op de REMOTE CONTROL IN/OUT-aansluitingen via de afstandsbedieningskabel die bij het apparaat is geleverd.

Stel de afstandsbedieningsschakelaar op het achterpaneel van de aangesloten audiocomponent aan op "EXTERNAL" om deze functie te gebruiken.

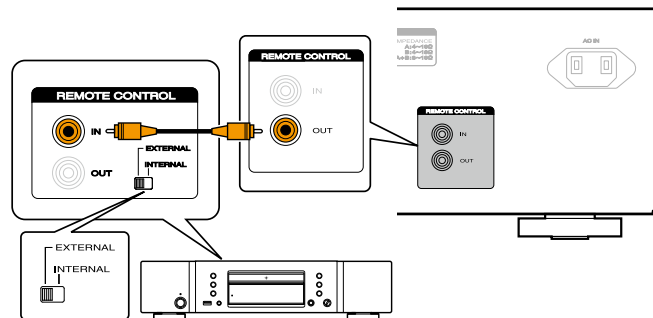

Het netsnoer aansluiten

Sluit het netsnoer pas aan nadat alle overige aansluitingen tot stand zijn gebracht.

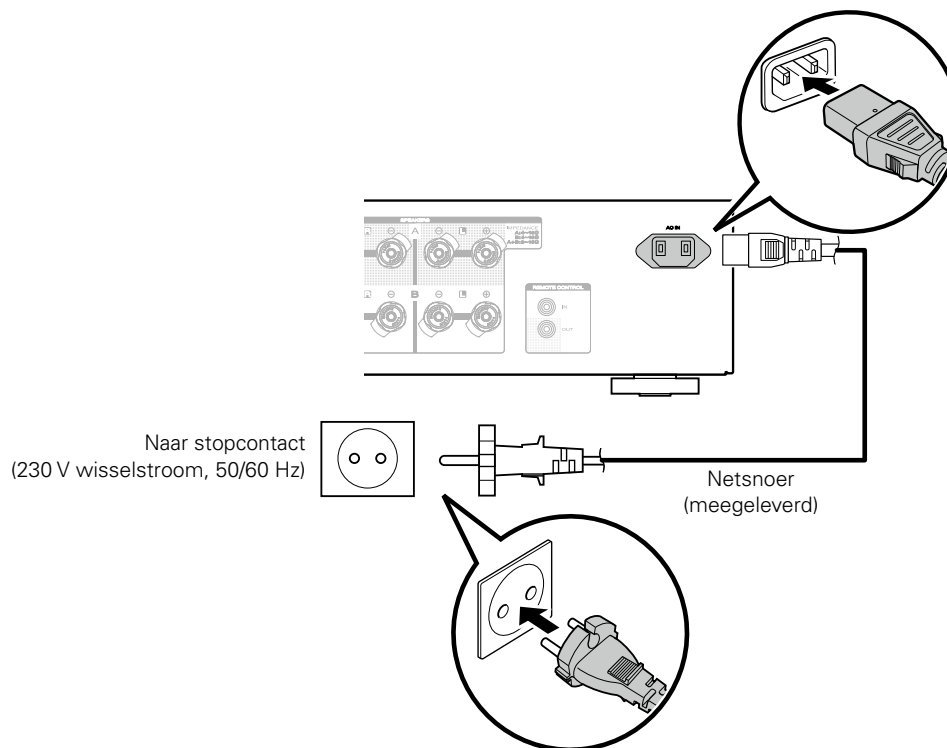

Weergave

De stroom inschakelen (🔊 blz. 25)

De luidsprekers voor de audio-uitvoer selecteren
(🔊 blz. 26)

De ingangsbron selecteren (🔊 blz. 26)

Het volume aanpassen (🔊 blz. 26)

Het geluid tijdelijk onderbreken (🔊 blz. 26)

De toon regelen (🔊 blz. 26)

CD's afspelen (🔊 blz. 27)

Opnemen (🔊 blz. 28)



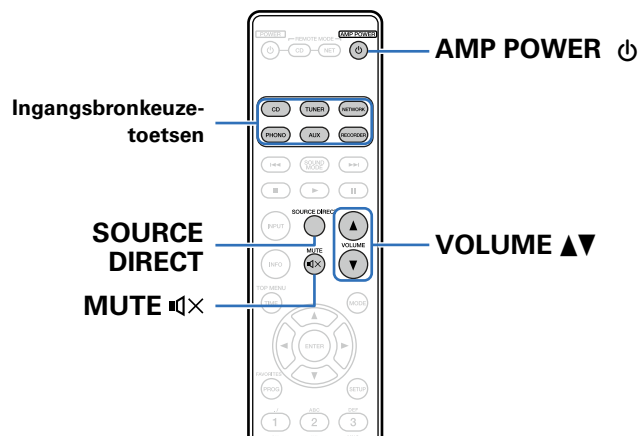

De stroom inschakelen

- 1 Druk op $\text{\textcircled{P}}$ op dit toestel om de voeding in te schakelen. De ingangsindicator voor de geselecteerde bron licht op.

OPMERKING

- Draai aan de VOLUME-knop op dit toestel om het volume aan te passen naar het laagste niveau voordat u de voeding inschakelt.

■ Stand-by inschakelen

- 1 Druk op AMP POWER $\text{\textcircled{P}}$. De stand-by-indicator licht rood op.



- Druk op AMP POWER $\text{\textcircled{P}}$ om het toestel aan te zetten vanaf de stand-bymodus.
- U kunt de voeding ook inschakelen door een INPUT SELECTOR op dit toestel te gebruiken vanaf de stand-bymodus.

■ Uitschakelen van de netspanning

- 1 Druk op $\text{\textcircled{P}}$ op dit toestel om de voeding uit te schakelen. Alle indicators worden uitgeschakeld.

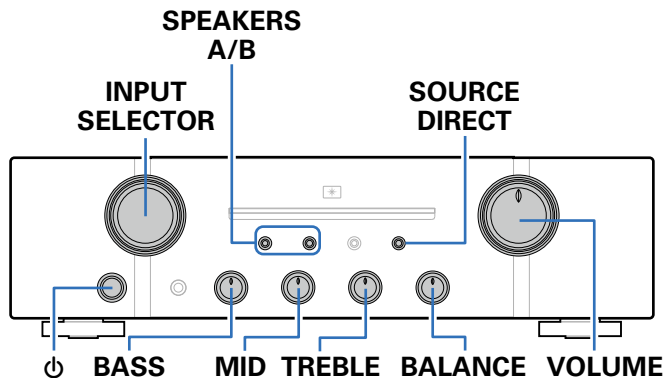

De luidsprekers voor de audio-uitvoer selecteren

1 Druk op **SPEAKERS A/B** om het luidsprekersysteem dat voor het afspelen wordt gebruikt, te selecteren.

De indicator voor de geselecteerde luidspreker licht op.



- Druk op **SPEAKERS A/B** om de audio-uitvoer via de luidspreker uit te schakelen en de indicator voor het schakelen van luidsprekers wordt uitgeschakeld.

De ingangsbron selecteren

1 Druk op de selectieknop voor de ingangsbron die u wilt afspelen.

De indicator voor de geselecteerde ingangsbron licht op.



- U kunt de ingangsbron ook selecteren door aan de knop **INPUT SELECTOR** op het hoofdtoestel te draaien.

Het volume aanpassen

1 Gebruik **VOLUME ▲▼** om het volume aan te passen.



- U kunt het volume ook regelen door aan de **VOLUME**-knop op het hoofdtoestel te draaien.

Het geluid tijdelijk onderbreken

1 Druk op **MUTE** .

De indicator voor het dempen licht op.



- Het dempen kan worden geannuleerd door opnieuw op **MUTE**  te drukken.

De toon regelen



1 Draai aan de bedieningsknoppen **BASS, MID, TREBLE** en **BALANCE** om de toon aan te passen.

OPMERKING

- Wanneer de direct-modus voor de bron is ingeschakeld, kan de toon niet worden aangepast omdat het audiosignaal niet door het toonaanpassingscircuit gaat (**BASS, MID, TREBLE, BALANCE**). Controleer of de bron **direct**-indicator uit is.



CD's afspelen

- 1 Druk op  op dit toestel om de voeding in te schakelen.**
- 2 Druk op de ingangsbronkeuzetoetsen om de ingangsbron te schakelen naar "CD".**
De "CD"-ingangsindicator licht op.
- 3 Speel de CD af.**
- 4 Gebruik VOLUME   om het volume aan te passen.**

■ Afspelen in de source direct-modus

Het signaal gaat niet via het toonregelcircuit (BASS, MID, TREBLE en BALANCE) waardoor een hogere geluidskwaliteit wordt weergegeven.

- 1 Druk op SOURCE DIRECT om de source direct-modus in te schakelen.**
De SOURCE DIRECT-indicator licht op.



Opnemen

- 1 Druk op  op dit toestel om de voeding in te schakelen.**
- 2 Druk op de ingangsbronkeuzetoetsen om de ingangsbron te schakelen vanaf waar u wilt opnemen.**
De indicator voor de geselecteerde ingangsbron licht op.
- 3 De opname wordt gestart.**
 - Raadpleeg de handleiding van het opnameapparaat voor informatie over bewerkingen.



Instellingen

De modus Auto Standby instellen (👉 blz. 30)

De power amp direct-modus instellen (👉 blz. 31)



De modus Auto Standby instellen

U kunt het toestel instellen om automatisch te schakelen naar de stand-bymodus als het toestel niet wordt gebruikt gedurende 30 minuten wanneer er geen audio-invoer is.

De automatische stand-bymodus is standaard ingeschakeld.

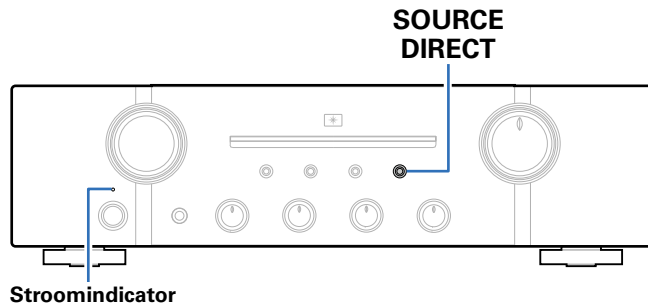

Modus Auto Standby uitschakelen

- 1 Houd **SOURCE DIRECT** langer dan 5 seconden ingedrukt om de modus Auto Standby uit te schakelen.

De voedingsindicator knippert eenmaal.

Modus Auto Standby inschakelen

- 1 Houd **SOURCE DIRECT** langer dan 5 seconden ingedrukt om de modus Auto stand-by in te schakelen.

De stroomindicator knippert drie keer.



De power amp direct-modus instellen

Wanneer een voorversterker wordt aangesloten op dit toestel en het toestel wordt gebruikt als stroomversterker, volgt u de onderstaande instructies om de power amp direct-modus in te schakelen.

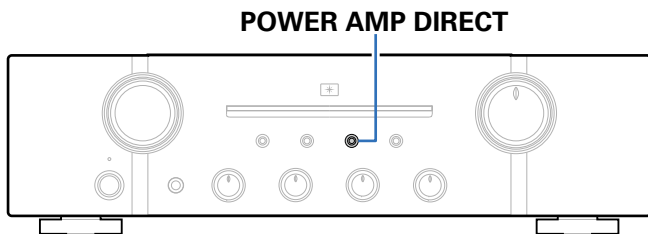

Power amp direct-modus inschakelen

- 1 Houd POWER AMP DIRECT langer dan 3 seconden ingedrukt om de power amp direct-modus in te schakelen.**

De power amp direct-indicator licht op en de power amp direct-modus wordt ingeschakeld. De functie voor het schakelen van de ingangsbron van het toestel is uitgeschakeld en het apparaat dat is aangesloten op de power amp direct-ingang wordt afgespeeld.

Power amp direct-modus uitschakelen

- 1 Houd POWER AMP DIRECT langer dan 3 seconden ingedrukt om de power amp direct-modus uit te schakelen.**

De power amp direct-indicator schakelt uit en de power amp direct-modus wordt uitgeschakeld.

OPMERKING

- Wanneer de power amp direct-modus is ingeschakeld, heeft het aanpassing van volume, balans en toon op het toestel, geen effect. Regel het volume op de voorversterker.
- Wanneer de power amp direct-modus is ingeschakeld, voert het hoofdtoestel uit aan maximumvolume. Controleer het uitgangsniveau op het invoerapparaat voordat u het afspeelt en pas het volume overeenkomstig aan.



Tips

Inhoud

■ Tips	(33)	■ Probleemoplossing	(34)
Ik wil de toon zelf aanpassen	(33)	Voeding wordt niet ingeschakeld/Voeding wordt uitgeschakeld.....	(34)
Ik wil dat de geluidswaergave identiek is aan het originele geluid	(33)	Bewerkingen kunnen niet worden uitgevoerd via de afstandsbediening	(36)
Ik wil een Marantz CD-speler of netwerkaudiospeler bedienen via de afstandsbediening of vanaf het toestel	(33)	Er is geen geluid hoorbaar.....	(37)
Ik wil dit toestel gebruiken als stroomversterker.....	(33)	Het gewenste geluid wordt niet weergegeven	(38)
Ik wil dit toestel gebruiken als voorversterker	(33)	Geluid is onderbroken of er is ruis opgetreden.....	(38)



Tips

Ik wil de toon zelf aanpassen

- Gebruik de knoppen BASS, MID, TREBLE en BALANCE om het geluid naar wens aan te passen ( blz. 26).

Ik wil dat de geluidswaergave identiek is aan het originele geluid

- Zet de modus Source Direct aan ( blz. 27).

Ik wil een Marantz CD-speler of netwerkaudiospeler bedienen via de afstandsbediening of vanaf het toestel

- De bedieningsmodus van de afstandsbediening schakelen ( blz. 13, 14).
- Raadpleeg ook de handleidingen van de CD-speler of netwerkaudiospeler.

Ik wil dit toestel gebruiken als stroomversterker

- Zet de power amp direct-modus aan ( blz. 31).

Ik wil dit toestel gebruiken als voorversterker

- Sluit een stroomversterker aan op de pre out-aansluitingen van dit toestel ( blz. 21).



Probleemoplossing

Als een probleem optreedt, moet u eerst het volgende controleren:

1. Zijn de aansluitingen juist ?

2. Wordt het toestel bediend zoals wordt beschreven in de gebruiksaanwijzing?

3. Werken de andere componenten naar behoren?

Als dit toestel niet naar behoren werkt, controleer dan de in onderstaande tabel vermelde punten. Als het probleem blijft bestaan, is er mogelijk een defect.

Schakel onmiddellijk de spanning uit en neem contact op met de winkel van aankoop.

■ Voeding wordt niet ingeschakeld/Voeding wordt uitgeschakeld

Symptoom	Oorzaak / Oplossing	Blz.
De spanning wordt niet ingeschakeld.	<ul style="list-style-type: none"> Controleer of de stekker goed in het stopcontact zit. 	<u>23</u>
De voeding wordt automatisch uitgeschakeld.	<ul style="list-style-type: none"> De modus Auto Standby is ingesteld. De modus Auto Standby schakelt het toestel naar de stand-bymodus wanneer het toestel gedurende ca. 30 minuten niet wordt bediend. Om de automatische stand-bymodus uit te schakelen, houdt u de SOURCE DIRECT-toets op het toestel minstens 5 seconden ingedrukt wanneer de modus Auto Standby is ingeschakeld. 	<u>30</u>



Symptoom	Oorzaak / Oplossing	Blz.
De voeding wordt uitgeschakeld en de voedingsindicator knippert ongeveer elke 0,5 seconden rood.	<ul style="list-style-type: none"> • Het beveiligingscircuit wordt geactiveerd door een temperatuurstijging binnen dit toestel. Schakel de voeding uit en wacht ongeveer een uur tot dit toestel voldoende is afgekoeld. Schakel vervolgens de voeding opnieuw in. • Installeer dit toestel ergens anders waar de ventilatie goed is. 	<p><u>39</u></p> <p>–</p>
De voeding wordt uitgeschakeld en de voedingsindicator knippert ongeveer elke 0,25 seconden rood.	<ul style="list-style-type: none"> • Controleer dan de luidsprekeraansluiting. Het beveiligingscircuit is mogelijk geactiveerd omdat de kerndraden van de luidsprekercabel elkaar hebben geraakt of omdat een kerndraad is losgekoppeld van de aansluiting en in contact is gekomen met het achterpaneel van dit toestel. Ontkoppel het netsnoer, neem de vereiste maatregelen om het probleem op te lossen, bijvoorbeeld het opnieuw stevig strengelen van het kerndraad, en sluit het draad vervolgens opnieuw aan. • Zet het volume lager en schakel de voeding opnieuw in. 	<p><u>16, 39</u></p> <p><u>25, 26</u></p>
Wanneer de voeding wordt uitgeschakeld, knippert voedingsindicator ongeveer elke 0,25 seconden rood.	<ul style="list-style-type: none"> • Het versterkercircuit van dit toestel functioneert niet. Zet de stroom uit en neem contact op met een Marantz-serviceadviseur. 	–



■ Bewerkingen kunnen niet worden uitgevoerd via de afstandsbediening

Symptoom	Oorzaak / Oplossing	Blz.
Bewerkingen kunnen niet worden uitgevoerd via de afstandsbediening.	• De batterijen zijn op. Plaats nieuwe batterijen.	5
	• Bedien de afstandsbediening binnen een afstand van ongeveer 7 m vanaf dit toestel en in een hoek van 30°.	5
	• Verwijder alle obstakels tussen de dit toestel en de afstandsbediening.	–
	• Plaats de batterijen in de juiste richting en let op de ⊕ en ⊖ aanduidingen.	5
	• Er schijnt een sterk licht op de afstandsbedieningssensor van het toestel (direct zonlicht, spotje, enz.). Zet het toestel op een plaats waar de afstandsbedieningssensor niet blootstaat aan direct zonlicht.	–
	• Wanneer u een 3D-videoapparaat gebruikt, zal de afstandsbediening van dit toestel mogelijk niet werken vanwege effecten van de infrarood communicatie tussen eenheden (zoals tv en kijken met een 3D-bril). Pas in dat geval de richting van de eenheden met de 3D-communicatiefunctie en hun afstand aan om ervoor te zorgen dat ze de werking van de afstandsbediening van dit toestel niet beïnvloeden.	–



■ Er is geen geluid hoorbaar

Symptoom	Oorzaak / Oplossing	Blz.
Er komt geen geluid uit de luidsprekers.	• Controleer de aansluitingen van alle apparaten.	<u>15</u>
	• Sluit de aansluitkabels stevig aan.	–
	• Controleer of de ingangen en uitgangen niet omgekeerd zitten.	–
	• Controleer de kabels op schade.	–
	• Controleer of de luidsprekerkabels goed zijn aangesloten. Controleer of de kerndraden van de kabel het metalen gedeelte op de luidsprekeraansluitingen niet raken. Maak de luidsprekeraansluitingen ook stevig vast. Controleer of de luidsprekeraansluitingen niet los zitten.	<u>16</u>
	• Controleer of er een goede ingangsbron is geselecteerd.	<u>26</u>
	• Volume aanpassen.	<u>26</u>
• Schakel de dempingsfunctie uit.	<u>26</u>	
• Controleer de instellingen van de toets SPEAKERS A/B.	<u>26</u>	



■ Het gewenste geluid wordt niet weergegeven

Symptoom	Oorzaak / Oplossing	Blz.
Er komt geen geluid uit een specifieke luidspreker.	<ul style="list-style-type: none"> • Controleer of de luidsprekerkabel goed is aangesloten. • Regel de BALANCE-bedieningstoets. 	16 <u>26</u>
De linker-en rechterkant van de stereoklank zijn verwisseld.	<ul style="list-style-type: none"> • Controleer of de luidsprekers links en rechts zijn aangesloten op de juiste luidsprekeraansluitingen. 	17

■ Geluid is onderbroken of er is ruis opgetreden

Symptoom	Oorzaak / Oplossing	Blz.
Bij het afspelen van een plaat wordt het geluid vervormd.	<ul style="list-style-type: none"> • Stel de druk van de naald juist af. • Controleer het uiteinde van de naald. • Vervang het element. 	– – –
Wanneer u een opname afspeelt, komt een zoemend geluid uit de luidsprekers.	<ul style="list-style-type: none"> • Controleer of de platenspeler correct is aangesloten. • Als er een TV of AV-apparaat in de buurt van de platenspelers staat, kunnen dergelijke apparaten het weergavegeluid beïnvloeden. Installeer de platenspeler op een locatie die zo ver mogelijk weg is van de TV of andere AV-apparaten. 	<u>19</u> –
Wanneer u een opname afspeelt aan een hoog volume, komt een “huilend” geluid uit de luidsprekers.	<ul style="list-style-type: none"> • Installeer de platenspeler en de luidsprekers zo ver mogelijk uit elkaar. • De trillingen van de luidsprekers worden via de vloer op de speler overgebracht. Gebruik kussens enz. om de trillingen van de luidsprekers op te vangen. 	<u>19</u> –



Appendix

Uitleg termen

B

Beveiligingscircuit

Dit is een functie om schade te voorkomen aan componenten van de stroomtoevoer bij ongewone omstandigheden zoals een eventuele overbelasting of overspanning.

Als er een storing optreedt in dit toestel, knippert de voedingsindicator rood en schakelt het toestel naar de stand-bymodus.

L

Luidsprekerimpedantie

Dit is een weerstandswaarde van wisselstroom die wordt aangegeven in Ω (ohm). Hoe kleiner deze waarde, hoe groter de kracht.

S

Source direct

Weergave van de bron wordt mogelijk op een hoger niveau, omdat de binnenkomende audiosignalen worden uitgestuurd zonder dat van de regelcircuits (hoog/laag/balans) voor de audiokwaliteit gebruik wordt gemaakt (BASS/MID/TREBLE/BALANCE).

Informatie handelsmerk



Adobe, het Adobe-logo en Reader zijn handelsmerken of gedeponeerde handelsmerken van Adobe Systems Incorporated in de Verenigde Staten en/of andere landen.



Technische gegevens

- **RMS-stroomuitgang**

(20 Hz – 20 kHz simultane aandrijving van beide kanalen):

70 W x 2 (8 Ω/ohm belasting)
100 W x 2 (4 Ω/ohm belasting)

- **Totale harmonische vervorming**

(20 Hz – 20 kHz simultane aandrijving van beide kanalen),
8 Ω/ohm belasting) :

0,02 %

- **Uitvoerbandbreedte** (8 Ω/ohm belasting, 0,06 %) :

5 Hz – 60 kHz

- **Frequentierespons** (CD, 1 W, 8 Ω/ohm belasting):

5 Hz – 100 kHz ±3,0 dB

- **Dumpfactor** (8 Ω/ohm belasting, 40 Hz – 20 kHz) :

100

- **Ingangsgevoeligheid/ingangsimpedantie**

PHONO (MM):

2 mV / 47 kΩ/kohm

CD, TUNER, NETWORK, AUX, RECORDER :

200 mV / 20 kΩ/kohm

POWER AMP DIRECT IN :

1,6 V / 15 kΩ/kohm

- **Uitgangsspanning/uitgangsimpedantie**

PRE OUT :

1,6 V / 600 Ω/ohm

- **Maximaal toelaatbaar PHONO-ingangsniveau** (1 kHz)

MM :

100 mV

- **RIAA-afwijking** (20 Hz – 20 kHz):

±0,5 dB



- **Serienummer** (IHFA, 8 Ω /ohm belasting)
 - PHONO (MM): 87 dB (5 mV ingang, 1 W uitgang)
 - CD, TUNER, NETWORK, AUX, RECORDER : 106 dB (2 V ingang, nominaal uitgangsvermogen)
 - POWER AMP DIRECT IN : 125 dB (nominaal uitgangsvermogen)
- **Toonregeling**
 - Lage tonen (50 Hz): ± 10 dB
 - Mid (900 Hz) : ± 6 dB
 - Hoge tonen (15 kHz): ± 10 dB
- **Stroomvereisten:** 230 V wisselstroom, 50/60 Hz
- **Stroomverbruik** (EN60065): 220 W
- **Stroomverbruik in stand-bymodus:** 0,2 W

Met het oog op verbeteringen kunnen de specificaties en het ontwerp van de versterker zonder verwittiging worden veranderd.



Index

A

Aansluiting	
Afstandsbedieningsaansluitingen.....	22
Luidspreker	16, 17
Luidspreker (dubbele bedrading).....	18
Netsnoer	23
Opnameapparaat.....	20
Spelers	19
Stroomversterker	21
Voorversterker	21
Accessoires	4
Afstandsbediening	12
De batterijen plaatsen	5

B

Beveiligingscircuit.....	39
--------------------------	----

D

De ingangsbron selecteren	26
De stroom inschakelen	25
De toon regelen	26
BALANCE.....	26
BASS	26
MID	26
TREBLE	26

H

Het geluid tijdelijk onderbreken.....	26
Het volume aanpassen.....	26

K

Kabels die voor aansluitingen worden gebruikt.....	15
--	----

L

Luidsprekerimpedantie.....	39
----------------------------	----

M

Modus Auto Standby.....	30
-------------------------	----

P

Power amp direct-modus	31
Probleemoplossing.....	34

S

Source direct.....	27, 39
--------------------	--------

T

Tips	33
------------	----



■ Dimensies

Eenheid : mm

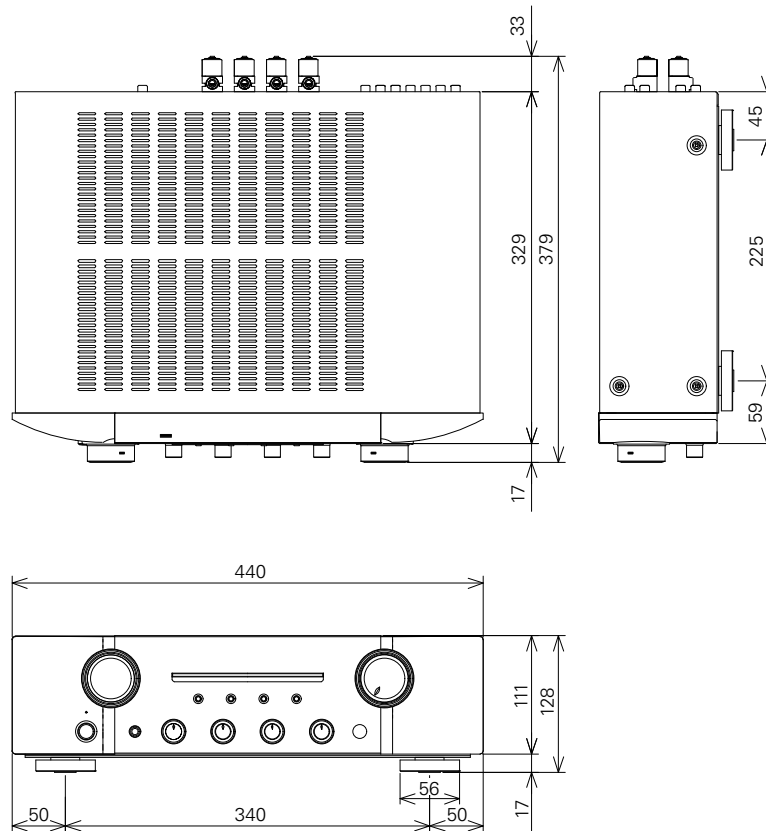

■ Gewicht : 12,0 kg

www.marantz.com

You can find your nearest authorized distributor or dealer on our website.

marantz[®] is a registered trademark.

D&M Holdings Inc.
3520 10267 00AM