

marantz®

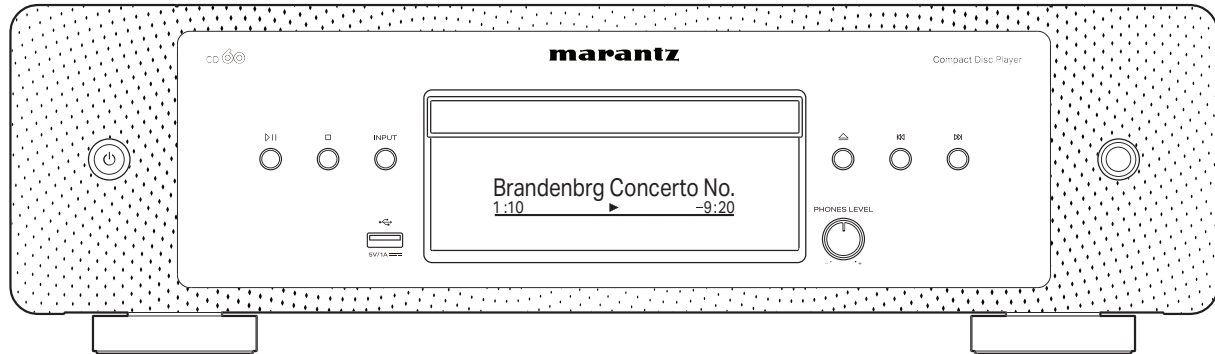

CD  | Lecteur CD

Manuel de l'Utilisateur

Accessoires	4
Insertion des piles	5
Portée de la télécommande	5
Nomenclature et fonctions	6
Panneau avant	6
Affichage	8
Panneau arrière	9
Télécommande	10

Connexions

Connexion d'un amplificateur	15
Connexion à un périphérique avec des bornes d'entrée audio numériques	16
Connexion d'une clé USB au port USB	17
Connexion de dispositifs avec des connecteurs de télécommande	18
Connexion	18
Réglage	18
Connexion d'une minuterie	19
Connexion du cordon d'alimentation	20

Lecture

Utilisation basique	22
Mise sous tension	22
Passage de l'alimentation à la veille	22
Sélection du mode de lecture média	23
Sélection de la luminosité de l'affichage	23
Lecture de CD	24
Lecture de CD	24
Lecture des plages dans un ordre spécifique (Lecture programmée)	26
Lecture de DATA CD	27
Lecture de fichiers	28
Lecture d'une clé USB	30
Lecture de fichiers stockés sur des clés USB	31



Réglages

Plan du menu de l'interface graphique	33
Fonctionnement du menu	34
H/P Amp Gain	35
Filter	35
Digital Out	36
Power On Link	36
Timer Play	37
Auto-Standby	37

Conseils

Conseils	39
Dépistage des pannes	40
L'alimentation ne se met pas sous/hors tension	41
Les opérations ne peuvent pas être effectuées via la télécommande	42
L'affichage sur cet appareil n'affiche rien	42
Aucun son n'est émis	43
Le son est interrompu ou on entend des bruits	43
L'audio souhaité n'est pas émis	43
Les clés USB ne peuvent pas être lues	44
Impossible de lire des disques	45

Annexe

Lecture de disques	46
Fichiers	46
Lecture de clés USB	48
Ordre de lecture des fichiers musicaux	49
À propos des disques et fichiers	50
Précautions d'emploi pour les supports	51
Chargement de disques	51
À propos de la manipulation des supports	52
Nettoyage des disques	52
Explication des termes	53
Spécifications	55
Index	58





Nous vous remercions d'avoir acquis cet appareil Marantz. Pour un fonctionnement optimal, veuillez lire attentivement ce manuel de l'utilisateur avant de vous servir de l'unité.

Après avoir lu le manuel, veuillez le conserver pour toute référence future.

Accessoires

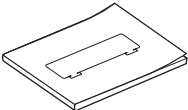
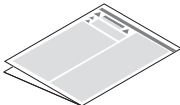
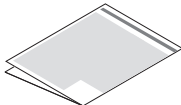
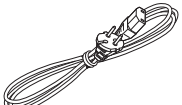
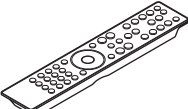
Assurez-vous que les articles suivants sont fournis avec l'appareil.

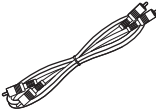
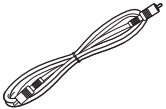
 <p>Guide de démarrage rapide</p>	 <p>Instructions de sécurité</p>	 <p>Précautions d'utilisation des piles</p>	 <p>Cordon d'alimentation</p>
 <p>Télécommande (RC005PMCD)</p>	 <p>2 × Piles R03/AAA</p>	 <p>Câble audio</p>	 <p>Câble de connexion de la télécommande</p>

Insertion des piles

- 1 Déplacez le couvercle arrière dans la direction de la flèche et retirez-le.

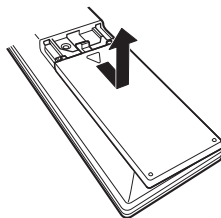

- 2 Insérez correctement deux piles dans le compartiment à pile comme indiqué.

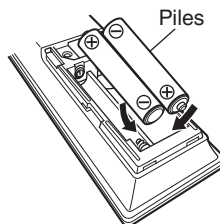

- 3 Remettez le couvercle en place.

REMARQUE

- Pour éviter un endommagement de la télécommande ou une fuite du liquide des piles :
 - Ne pas mélanger piles neuves et anciennes.
 - Ne pas utiliser deux types de piles différents.
- Ôtez les piles de la télécommande si vous ne l'utilisez pas pendant longtemps.
- En cas de fuite du liquide de pile, essayez soigneusement l'intérieur du compartiment avant d'insérer de nouvelles piles.

Portée de la télécommande

Pointez la télécommande vers le capteur de télécommande de l'unité.

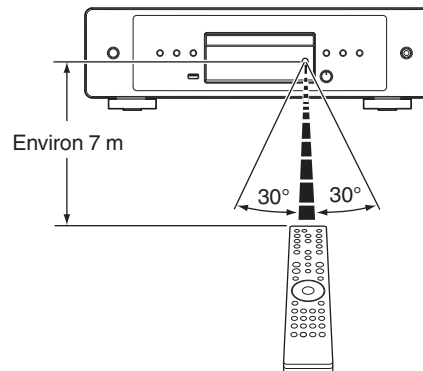

Nomenclature et fonctions

Panneau avant

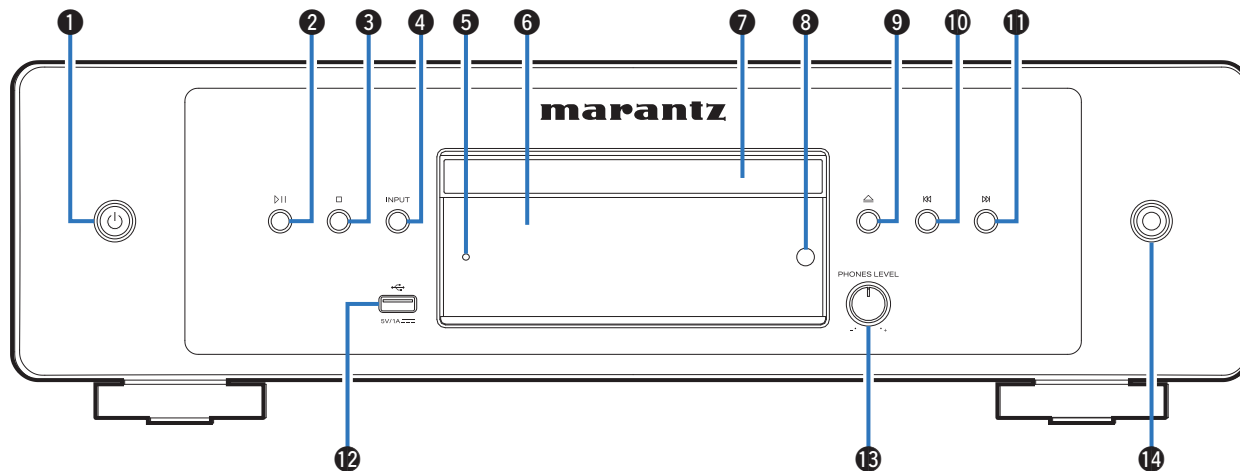

Pour plus de détails, voir la page suivante.

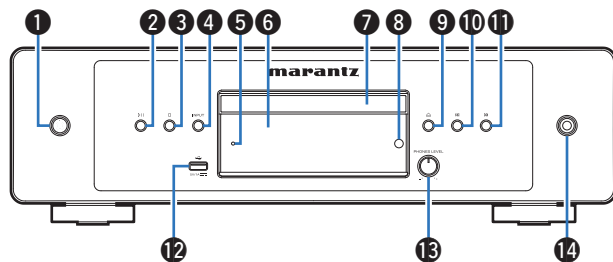

1 Touche d'alimentation (⏻)

Ceci permet de mettre sous/hors tension l'alimentation (veille). (☞ p. 22)

2 Bouton lecture/pause (⏮)

Appuyez sur cette touche pour faire une pause pendant la lecture. Si vous appuyez sur cette touche pendant une pause ou un arrêt, la lecture reprend à partir de la dernière piste lue.

3 Touche Arrêt (⏹)

Arrête la lecture.

4 Touche INPUT

Elle permet de sélectionner la source de lecture. (☞ p. 23)

5 Témoin du circuit de protection

Clignote lorsque le circuit de protection a fonctionné. (☞ p. 41)

6 Affichage

Diverses informations s'affichent ici. (☞ p. 8)

7 Tiroir du disque

Utilisé pour insérer un disque.

8 Capteur de télécommande

Il reçoit les signaux provenant de la télécommande. (☞ p. 5)

9 Touche Ouvrir/Fermer le tiroir (⏮)

Ouvre et ferme le tiroir du disque. (☞ p. 24)

10 Touche Saut arrière (⏮)

Revient au début de la plage actuelle en cours de lecture. Appuyez et maintenez enfoncée pour effectuer un retour en arrière rapide de la piste.

11 Touche Saut avant (⏭)

Lit la plage suivante. Appuyez et maintenez enfoncée pour effectuer une avance rapide de la piste.

12 Port USB

Il permet de connecter des dispositifs de stockage USB (tels que des clés USB). (☞ p. 17)

13 Touche de commande du volume du casque (PHONES LEVEL)

Elle permet d'ajuster le volume du casque.

14 Prise de casque audio

Utilisée pour connecter un casque.

REMARQUE

- Afin d'éviter toute perte auditive, ne pas augmenter excessivement le niveau du volume lors de l'utilisation du casque.



Affichage

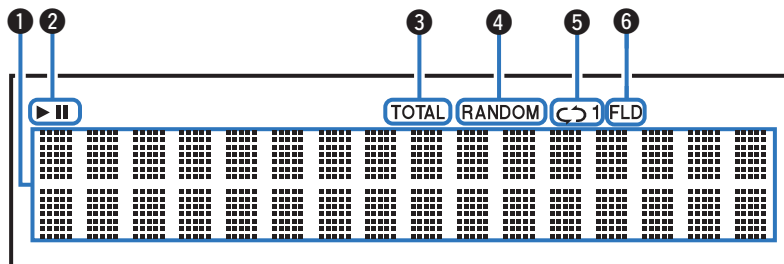

1 Affichage des informations

Affiche différentes informations de durées écoulées ou de lecture (et autres) du disque.

2 Témoins du mode de lecture

▶ : S'allume pendant la lecture.

|| : S'allume pendant la pause.

3 Témoin TOTAL

S'allume lorsque le nombre total de pistes et la durée totale du CD sont affichés.

4 Témoin RANDOM

S'allume pendant la lecture aléatoire.

5 Témoins du mode de répétition

S'allume pour correspondre aux réglages du mode de répétition.

6 Témoin du mode de dossier

S'allume lorsque le mode de dossier est défini dans la plage de lecture de CD-R/CD-RW. (☞ p. 29)

Panneau arrière

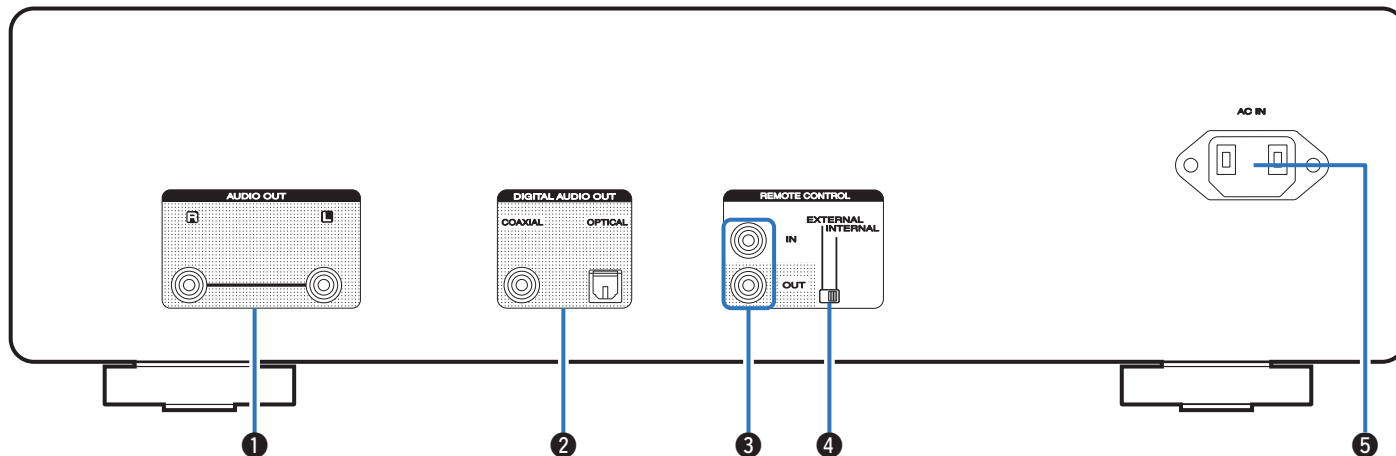

1 Bornes AUDIO OUT

Permettent de connecter les appareils équipés de bornes d'entrée audio analogique ou d'un amplificateur externe. (☞ p. 15)

2 Bornes DIGITAL AUDIO OUT (COAXIAL/OPTICAL)

Utilisée pour connecter un amplificateur ou un convertisseur N/A qui dispose de bornes d'entrée numérique. (☞ p. 16)

3 Bornes REMOTE CONTROL

Utilisées pour connecter un amplificateur Marantz compatible avec la fonction de télécommande. (☞ p. 18)

4 Interrupteur EXTERNAL/INTERNAL

Basculez cet interrupteur sur "EXTERNAL" pour utiliser l'appareil en pointant la télécommande vers l'amplificateur connecté à cet appareil à l'aide de la connexion de la télécommande. (☞ p. 18)

5 Prise CA (AC IN)

Utilisée pour brancher le cordon d'alimentation. (☞ p. 20)



Télécommande

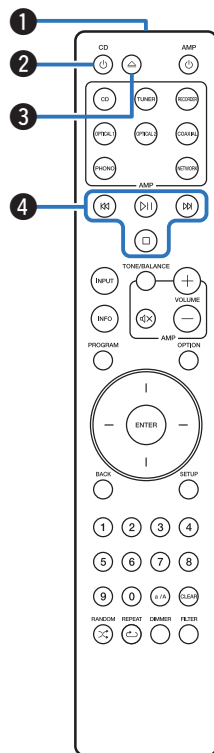

La télécommande fournie avec cet appareil peut contrôler un amplificateur Marantz.

- “Fonctionnement de l’amplificateur” (👉 p. 13)

■ Utilisation de cet appareil

1 Émetteur infrarouge de télécommande

Il transmet les signaux provenant de la télécommande. (👉 p. 5)

2 Touche d'alimentation (⏻ CD)

Ceci permet de mettre sous/hors tension l'alimentation (veille). (👉 p. 22)

3 Touche Ouvrir/Fermer le tiroir (⏮)

Ouvre et ferme le tiroir du disque. (👉 p. 24)

4 Touches du système

Permettent d'effectuer des opérations associées à la lecture.



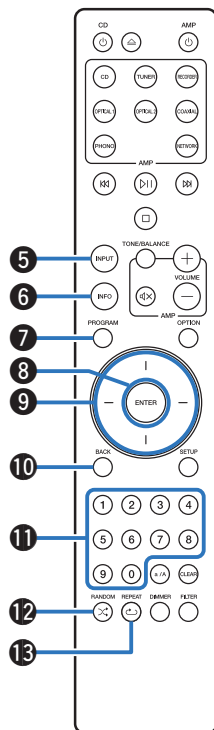

5 Touche de sélection du mode Média (INPUT)

Elle permet de sélectionner la source de lecture. (☞ p. 23)

6 Touche Information (INFO)

Utilisée pour changer les informations sur la page à l'affichage pendant la lecture.

7 Touche PROGRAM

Permet de définir la lecture programmée. (☞ p. 26)

8 Touche ENTER

Elle permet de déterminer la sélection.

9 Touches curseurs

Elles permettent de sélectionner des éléments.

10 Touche BACK

Revient à l'élément précédent.

11 Touches numérotées (0 – 9)

Elles permettent de saisir des numéros sur l'appareil.

12 Touche RANDOM (X)

Permet de passer à la lecture aléatoire.

13 Touche REPEAT (↻)

Permet de passer à la lecture répétée.



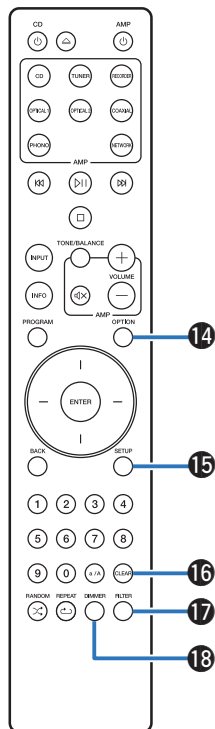

14 Touche **OPTION**

- Sélectionne la plage de lecture du CD de données. (☞ p. 29)
- Permet de sélectionner la plage de lecture de la clé USB. (☞ p. 32)

15 Touche **SETUP**

Elle permet d'afficher le menu de réglage sur l'affichage. (☞ p. 34)

16 Touche **CLEAR**

Permet d'effacer l'enregistrement de programme. (☞ p. 26)

17 Touche **FILTER**

Elle permet de sélectionner les caractéristiques du filtre. (☞ p. 35)

18 Touche **DIMMER**

Elle permet de changer la luminosité de l'affichage. (☞ p. 23)



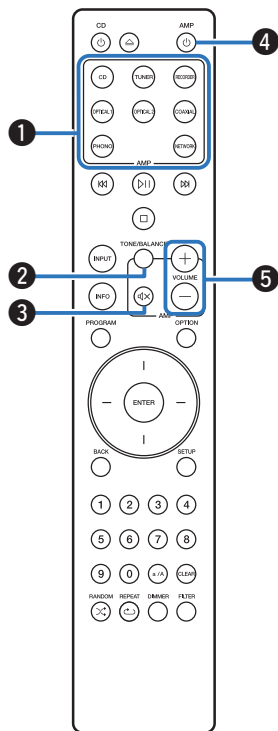

■ Fonctionnement de l'amplificateur

Un amplificateur Marantz peut être utilisé.

- ❶ Touches sélection de source d'entrée
- ❷ Touche TONE/BALANCE
- ❸ Touche MUTE (🔇)
- ❹ Touche d'alimentation (⏻ AMP)
- ❺ Touches VOLUME (+/-)



- La télécommande peut ne pas fonctionner avec certains produits.



■ Contenu





Connexion d'un amplificateur	15
Connexion à un périphérique avec des bornes d'entrée audio numériques	16
Connexion d'une clé USB au port USB	17
Connexion de dispositifs avec des connecteurs de télécommande	18
Connexion d'une minuterie	19
Connexion du cordon d'alimentation	20

REMARQUE

- Ne pas brancher le cordon d'alimentation avant d'avoir terminé toutes les connexions.
- Ne groupez pas les cordons d'alimentation avec les câbles de connexion des équipements. Cela pourrait provoquer des ronflements ou autres types de bruit audio indésirables.

■ Câbles utilisés pour les connexions

Fournit les câbles nécessaires en fonction des dispositifs que vous souhaitez connecter.

Câble audio (fourni)	
Câble de connexion de la télécommande (fourni)	
Câble optique	
Câble numérique coaxial	

Connexion d'un amplificateur

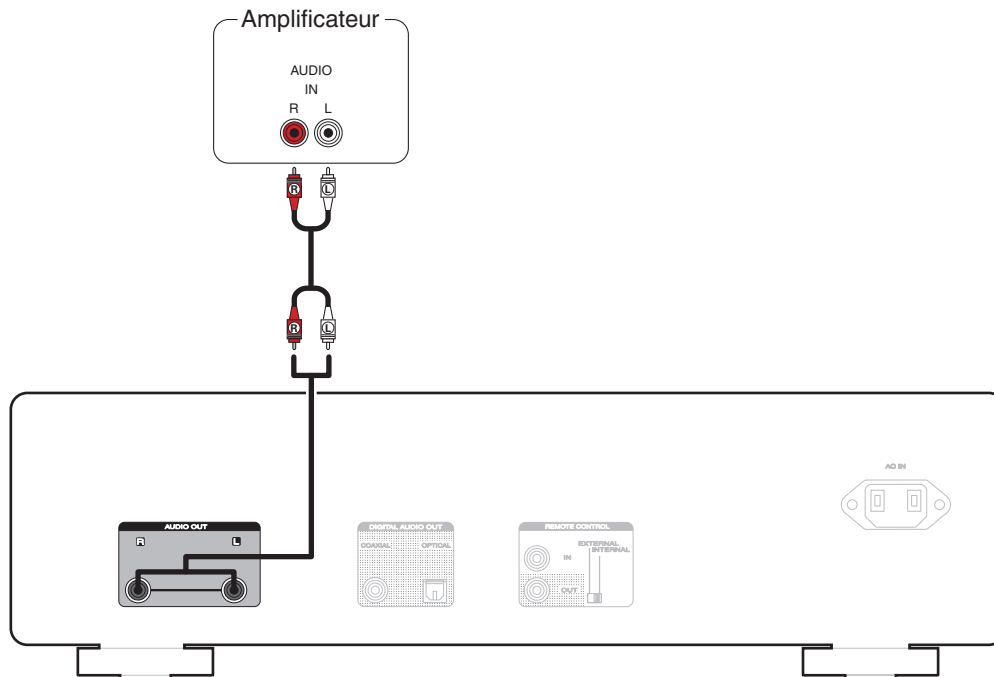

Connexion à un périphérique avec des bornes d'entrée audio numériques

Vous pouvez profiter de la lecture audio numérique en connectant un amplificateur ou un convertisseur N/A doté d'un connecteur audio numérique à cet appareil.

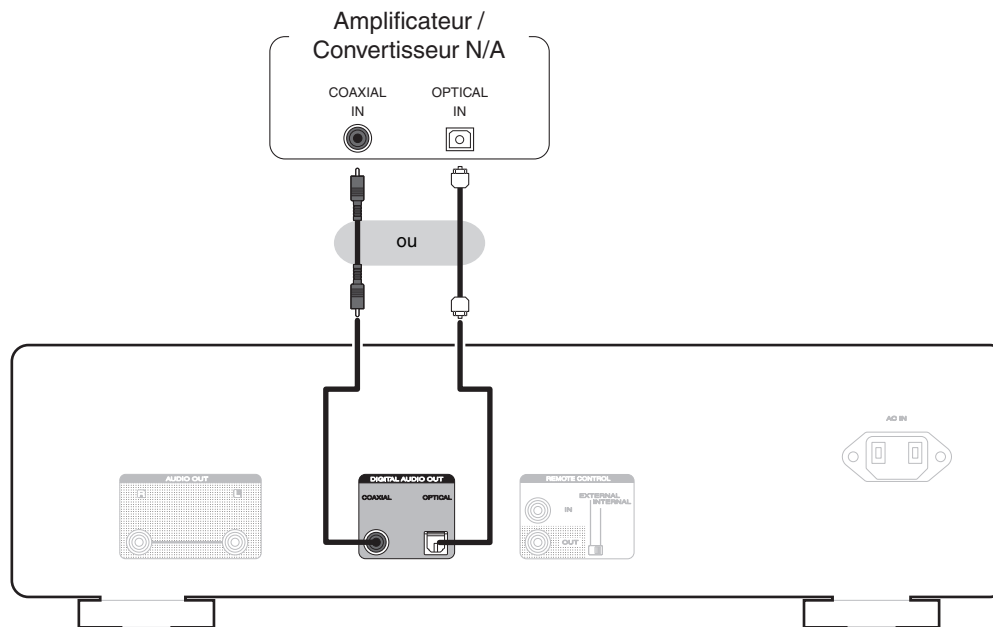

REMARQUE

- La sortie audio numérique s'arrête pendant la lecture des fichiers DSD via la clé USB.
- Il n'est pas recommandé de connecter un enregistreur qui possède un connecteur audio numérique.



Connexion d'une clé USB au port USB

Pour les instructions d'utilisation, voir "Lecture d'une clé USB". (👉 p. 30)

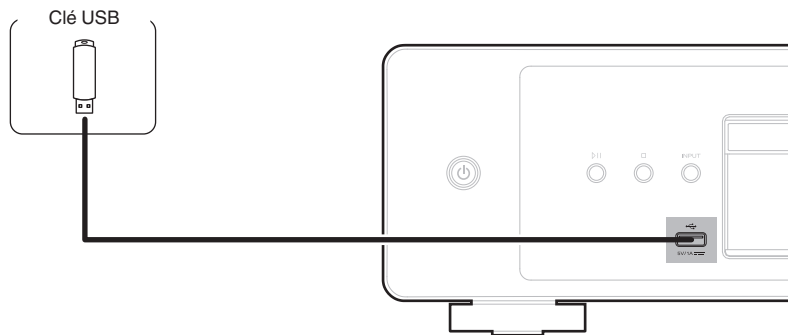

- Marantz ne garantit pas que toutes les clés USB fonctionneront ou seront alimentées. Lorsque vous utilisez un disque dur USB portable livré avec un adaptateur secteur, utilisez l'adaptateur secteur fourni avec cet appareil.

REMARQUE

- Les clés USB ne fonctionneront pas via un hub USB.
- Il n'est pas possible d'utiliser cet appareil en connectant son port USB à un PC au moyen d'un câble USB.
- N'utilisez pas de câble d'extension pour connecter une clé USB. Ceux-ci peuvent causer des interférences radio avec les autres appareils.



Connexion de dispositifs avec des connecteurs de télécommande

Les fonctions suivantes peuvent être utilisées lorsque cet appareil est connecté à un amplificateur Marantz.

- Le signal de la télécommande reçu avec l'amplificateur est transmis à cet appareil afin de le contrôler.
- Lorsque cet appareil est mis sous tension, l'amplificateur est mis sous tension et la source d'entrée de l'amplificateur passe sur "CD". (Fonction de liaison à la mise sous tension)



- Vous pouvez définir la fonction de liaison à la mise sous tension comme étant activée ou désactivée dans "Power On Link" dans les réglages menu. (☞ p. 36)
- Certaines opérations peuvent ne pas être possibles sur certains amplificateurs Marantz.

Connexion

Utilisez le câble de connexion de la télécommande fourni pour connecter la borne REMOTE CONTROL IN de cet appareil à la borne REMOTE CONTROL OUT de l'amplificateur.

Réglage

Basculez l'interrupteur EXTERNAL/INTERNAL de l'appareil sur "EXTERNAL".

- Ce réglage désactivera la réception du capteur de télécommande de cet appareil.
- Pour faire fonctionner l'appareil, pointez la télécommande vers le capteur de télécommande de l'amplificateur.



- Pour utiliser cet appareil seul sans connecter d'amplificateur, basculez l'interrupteur sur "INTERNAL".

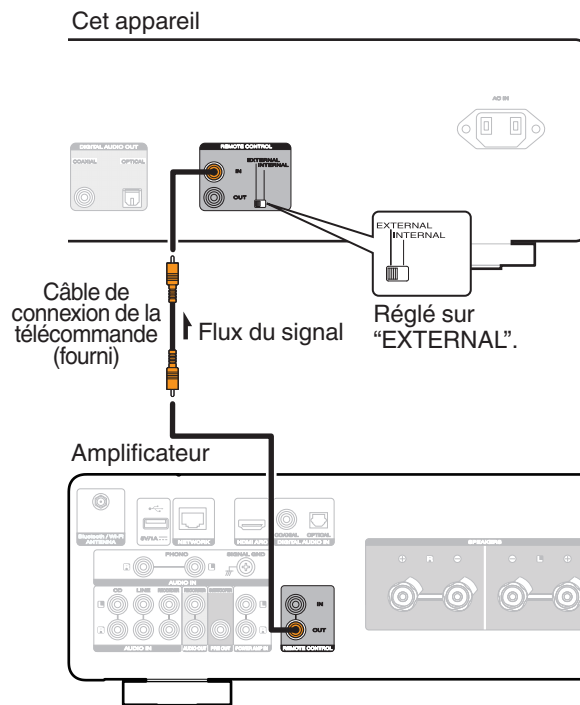

Connexion d'une minuterie

Cet appareil peut effectuer la lecture via une minuterie lorsqu'un amplificateur et une minuterie sont connectés à cet appareil. ("Timer Play" (🔌 p. 37))

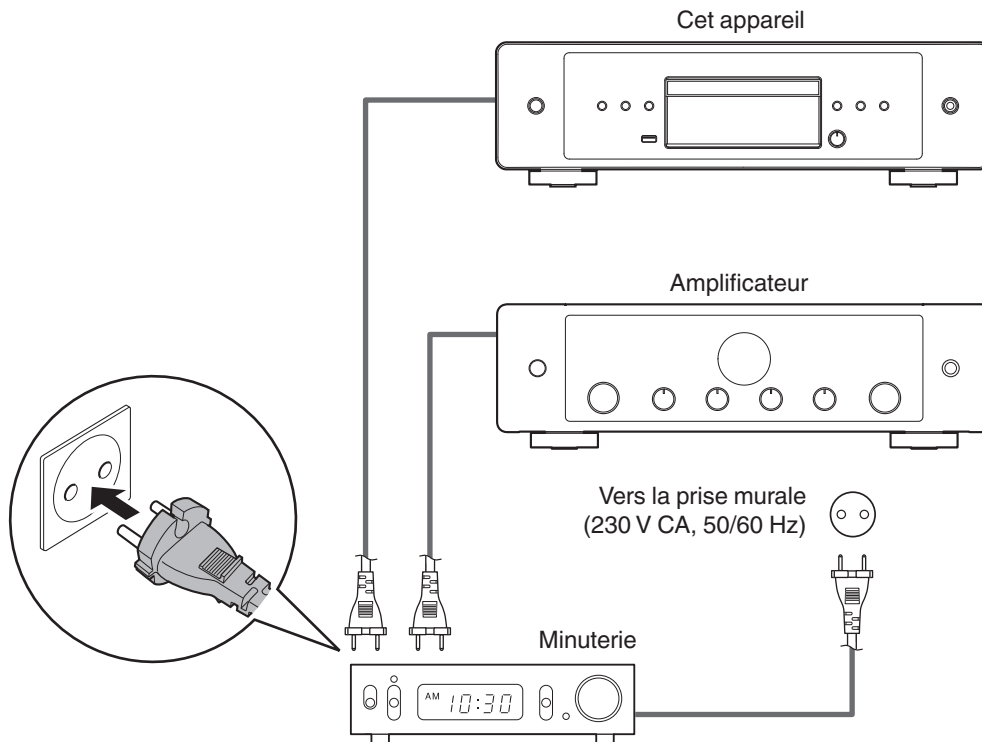

Connexion du cordon d'alimentation

Une fois toutes les connexions effectuées, insérez la fiche d'alimentation dans la prise murale.

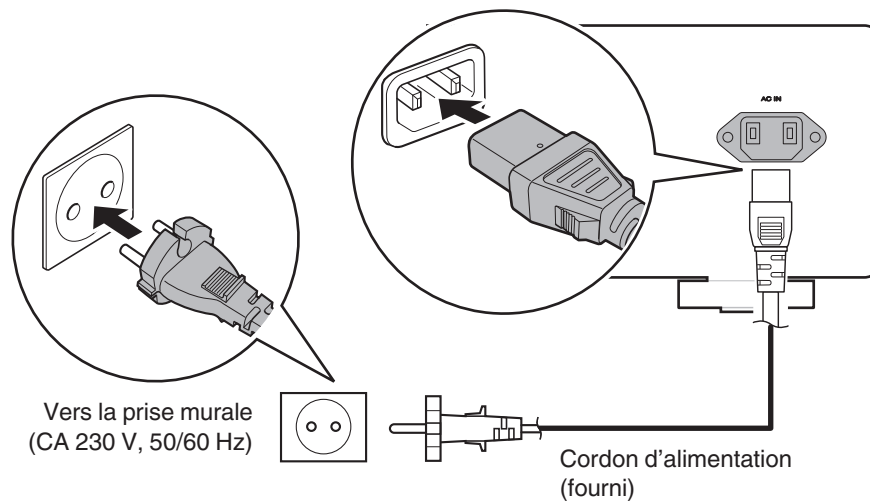

■ Contenu

Utilisation basique	22
Lecture de CD	24
Lecture de DATA CD	27
Lecture d'une clé USB	30



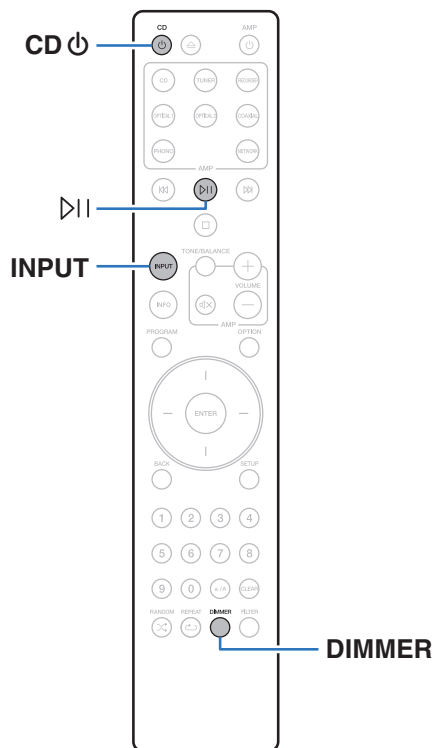

Utilisation basique



Mise sous tension

1 Appuyez sur **CD**  pour mettre l'appareil sous tension.



- Vous pouvez également appuyer sur  sur l'appareil principal pour le mettre sous tension après une mise en veille.
- Vous pouvez également appuyer sur  pour mettre sous tension après une mise en veille.

Passage de l'alimentation à la veille

1 Appuyez sur **CD** .

L'appareil commute en mode veille.



- Vous pouvez également passer en mode veille en appuyant sur  sur l'appareil principal.

REMARQUE

- L'alimentation continue à être fournie à une partie des circuits, même lorsque l'appareil est en mode veille. Lorsque l'appareil reste inutilisé pendant une période prolongée ou pendant les vacances, débranchez le cordon d'alimentation de la prise secteur.



Sélection du mode de lecture média

1 Appuyez sur INPUT pour sélectionner le mode de lecture média.

Disc (Défaut) :	Sélectionnez pour lire un disque.
USB :	Sélectionnez cette option pour lire une clé USB.



- Vous pouvez également sélectionner le mode de lecture média en appuyant sur INPUT sur l'appareil principal.

Sélection de la luminosité de l'affichage

La luminosité de l'affichage peut être ajustée entre quatre niveaux. La désactivation de l'affichage réduit une source de bruit qui affecte la qualité sonore, vous permettant une lecture de qualité sonore supérieure.

1 Appuyez sur DIMMER.

- La luminosité de l'affichage change à chaque fois que vous appuyez sur la touche.



- La luminosité de l'écran est réglée au plus clair par défaut.
- Si les touches sont actionnées lorsque l'affichage est désactivé, les informations s'affichent momentanément au réglage de luminosité maximale.
- L'affichage n'est désactivé que pendant la lecture.



Lecture de CD

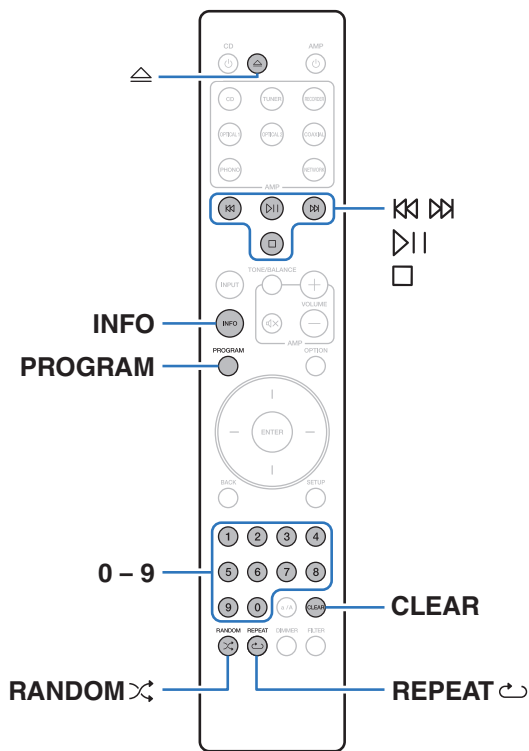

Lecture de CD

1 Insérez un disque. (p. 51)

- Appuyez sur pour ouvrir/fermer le tiroir du disque.

2 Appuyez sur .

Le témoin s'allume sur l'affichage. La lecture débute.

REMARQUE

- Ne placez aucun objet étranger sur le tiroir du disque de l'appareil. Vous risquez d'endommager l'appareil.
- Ne tentez pas de fermer le tiroir en le poussant lorsque l'appareil n'est pas sous tension. Vous risquez d'endommager l'appareil.

Touches de commande	Fonction
▶	Lecture / Pause
□	Arrêt
⏮ ⏭	Passer à la plage précédente/Passer à la plage suivante (Maintenir enfoncé) Retour rapide/Avance rapide
0 - 9	Sélection d'une plage
RANDOM ⚡	Lecture aléatoire
REPEAT ↻	Lecture répétée <ul style="list-style-type: none"> • Changement entre la répétition de toutes les plages, la répétition d'une seule plage ou la répétition désactivée.
INFO	Passage à l'affichage de la durée <ul style="list-style-type: none"> • Le passage entre la durée écoulée de la plage actuelle, la durée restante de la plage actuelle et la durée restante de toutes les plages. • L'heure affichée sur cet appareil peut être différente de l'heure réelle, car elle est calculée en arrondissant à la seconde la plus proche.

■ Disques qui peuvent être lus

- Voir "Lecture de disques". (📖 p. 46)

■ Lecture d'une plage spécifique (Recherche directe)

1 Appuyez sur 0 – 9 pour sélectionner les plages.

[Exemple]

Piste 4 :

Appuyez sur le chiffre 4 pour sélectionner la plage 4.

Piste 12 :

Appuyez sur les chiffres 1 et 2 de manière consécutive pour sélectionner la plage 12.

- Le chiffre est mémorisé pendant environ 1,5 secondes après que vous ayez appuyé sur les touches numérotées. Pour entrer un nombre à deux chiffres, assurez-vous d'appuyer sur les deux touches numérotées, une immédiatement après l'autre.



Lecture des plages dans un ordre spécifique (Lecture programmée)

Vous pouvez programmer jusqu'à 25 plages.

1 En mode Arrêt, appuyez sur PROGRAM.

"Program" s'affiche sur l'écran.

2 Appuyez sur 0 – 9 pour sélectionner les plages.

[Exemple]

Piste 4 :

Appuyez sur le chiffre 4 pour sélectionner la plage 4.

Piste 12 :

Appuyez sur les chiffres 1 et 2 de manière consécutive pour sélectionner la plage 12.

- Le chiffre est mémorisé pendant environ 1,5 secondes après que vous ayez appuyé sur les touches numérotées. Pour entrer un nombre à deux chiffres, assurez-vous d'appuyer sur les deux touches numérotées, une immédiatement après l'autre.

3 Appuyez sur ▶|.

La lecture démarre dans l'ordre programmé.



- Le programme est effacé lorsque le tiroir du disque est ouvert ou que l'alimentation est mise hors tension.
- Si vous appuyez sur RANDOM ⌘ pendant la lecture programmée, les plages programmées sont lues selon un ordre aléatoire.
- Si vous appuyez sur REPEAT ⇄ pendant la lecture programmée, les plages sont lues de manière répétée dans l'ordre programmé.

■ Vérification de l'ordre des plages programmées

En mode Arrêt, appuyez sur ▶|.

À chaque pression sur ▶|, les plages sont affichées dans l'ordre de leur programmation.

■ Pour effacer la dernière plage programmée

En mode Arrêt, appuyez sur CLEAR.

À chaque pression sur la touche, la dernière plage programmée est effacée.



- Vous pouvez également sélectionner une piste à effacer en appuyant sur ▶|.

■ Suppression de toutes les plages programmées

En mode Arrêt, appuyez sur PROGRAM.



Lecture de DATA CD

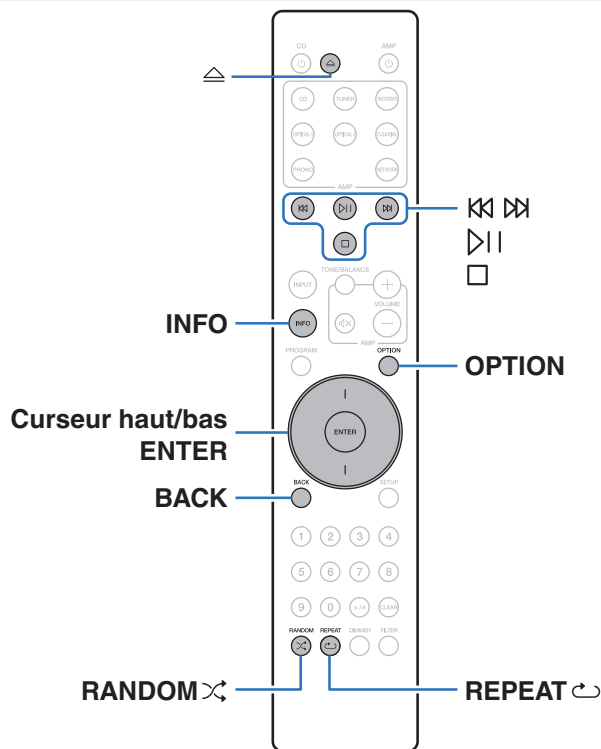

- Cette section explique comment lire des fichiers musicaux qui sont enregistrés sur un CD-R/CD-RW.
- Sur Internet, de nombreux sites de distribution permettent de télécharger des fichiers musicaux au format MP3 ou WMA (Windows Media® Audio). Les fichiers audio téléchargés sur ces sites peuvent être stockés sur des disques CD-R/CD-RW et lus sur cet appareil.
- Les types de format audio et les caractéristiques de lecture prises en charge par cet appareil sont les suivants.
Voir “Fichiers exécutables” pour plus de détails. (☞ p. 46)
 - **MP3**
 - **WMA**

REMARQUE

- Les fichiers protégés par des droits d'auteur ne peuvent pas être lus.
- En fonction du logiciel utilisé pour graver et en fonction d'autres éléments, certains fichiers peuvent ne pas être lus ou affichés correctement.

“Windows Media” et “Windows” sont des marques de commerce ou des marques déposées de Microsoft Corporation aux États-Unis et dans d'autres pays.





Lecture de fichiers

1 Chargez un disque CD-R/CD-RW contenant des fichiers musicaux dans le tiroir du disque. (🔑 p. 51)

- Appuyez sur  pour ouvrir/fermer le tiroir du disque.

2 Utilisez les touches de curseur haut/bas pour sélectionner le fichier musical à lire à partir des données musicales de CD-R/CD-RW, puis appuyez sur ENTER.

La lecture débute.

Touches de commande	Fonction
	Lecture / Pause
	Arrêt
	Passer à la plage précédente/Passer à la plage suivante (Maintenir enfoncé) Retour rapide/Avance rapide
BACK	Passage à un niveau supérieur dans l'arborescence
Curseur haut/bas	Sélectionnez la plage
ENTER	Entrez l'élément sélectionné / Lecture
OPTION	Sélectionnez la plage de lecture
RANDOM 	Lecture aléatoire
REPEAT 	Lecture répétée <ul style="list-style-type: none"> • Changement entre la répétition de toutes les plages, la répétition d'une seule plage ou la répétition désactivée.
INFO	Permet de basculer l'écran entre Nom du titre/Nom de l'artiste, Nom du titre/Nom de l'album et Nom du fichier.



- Pour commencer à lire un autre fichier pendant la lecture d'un CD-R/CD-RW, appuyez d'abord sur **BACK** pour afficher l'arborescence des fichiers. Utilisez ensuite les touches de curseur haut/bas pour sélectionner le fichier à lire, puis appuyez sur **ENTER**.



■ Changement de l'affichage

Lors de la lecture, appuyez sur INFO.

- Permet de basculer l'écran entre Nom du titre/Nom de l'artiste, Nom du titre/Nom de l'album et Nom du fichier.
- Si un fichier ne prend pas en charge les informations de texte ou si aucune information de piste n'est enregistrée, le nom du fichier s'affiche.
- Les caractères peuvent être affichés comme suit :

ABCDEFGHIJKLMNOPQRSTUVWXYZ

abcdefghijklmnopqrstuvwxyz

0123456789

!"#\$%&:;<>?@[]_`!{|}~^'()*+,-./= espace

- Les caractères qui ne peuvent pas être affichés sont remplacés par "." (point).

■ Changement de la plage de lecture

En mode Arrêt, appuyez sur OPTION.

- La plage de lecture d'une piste peut être définie.

Mode dossier :

Tous les fichiers du dossier sélectionné sont lus. Le témoin "FLD" s'allume à ce moment.

Tous modes :

Tous les fichiers du disque sont lus.



Lecture d'une clé USB

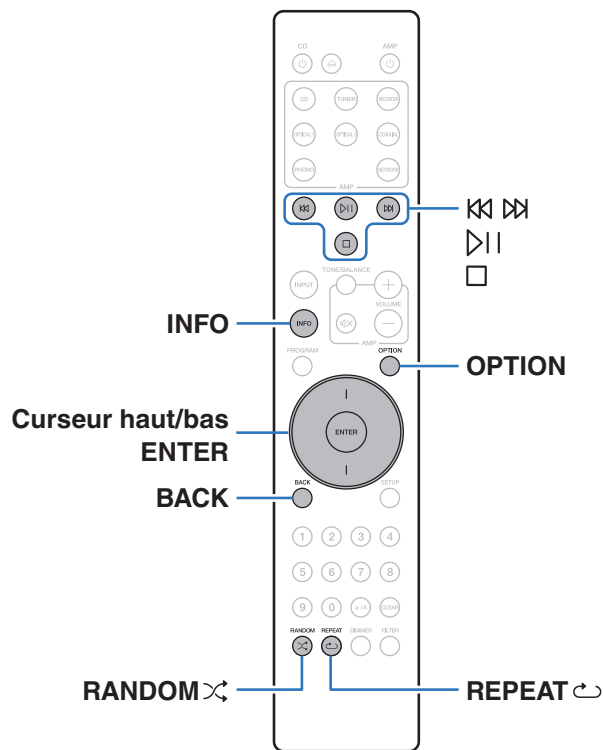

- Lecture de fichiers musicaux stockés sur une clé USB.
- Seules les clés USB conformes aux normes de stockage de masse peuvent être utilisées sur cet appareil.
- Les types de format audio et les caractéristiques de lecture prises en charge par cet appareil sont les suivants.
Pour plus de détails, reportez-vous à “Lecture de clés USB” (📖 p. 48).

- WMA
- MP3
- WAV
- MPEG-4 AAC
- FLAC
- Apple Lossless
- AIFF
- DSD



Lecture de fichiers stockés sur des clés USB

- 1 Connectez la clé USB au port USB. (🔌 p. 17)
- 2 Appuyez sur INPUT pour régler le mode de lecture média sur "USB".
- 3 Utilisez les touches de curseur haut/bas pour sélectionner le dossier à lire, puis appuyez sur ENTER.
- 4 Utilisez les touches de curseur haut/bas pour sélectionner le fichier à lire, puis appuyez sur ENTER.
La lecture débute.

Touches de commande	Fonction
▶	Lecture / Pause
□	Arrêt
⏮ ⏭	Passer à la plage précédente/Passer à la plage suivante (Maintenir enfoncé) Retour rapide/Avance rapide
BACK	Passage à un niveau supérieur dans l'arborescence
Curseur haut/bas	Sélectionnez la plage
ENTER	Entrez l'élément sélectionné / Lecture
OPTION	Sélectionnez la plage de lecture
RANDOM ⌘	Lecture aléatoire
REPEAT ↺	Lecture répétée <ul style="list-style-type: none"> • Changement entre la répétition de toutes les plages, la répétition d'une seule plage ou la répétition désactivée.
INFO	Permet de basculer l'écran entre Nom du titre/Nom de l'artiste, Nom du titre/Nom de l'album et Nom du fichier.



- Pour commencer à lire un autre fichier pendant la lecture d'une clé USB, appuyez d'abord sur BACK pour afficher l'arborescence des fichiers. Utilisez ensuite les touches de curseur haut/bas pour sélectionner le fichier à lire, puis appuyez sur ENTER.



REMARQUE

- Notez que Marantz décline toute responsabilité en cas de problèmes liés aux données d'une clé USB lors de l'utilisation de cet appareil avec la clé USB.
- Lorsqu'une clé USB est connectée à cet appareil, ce dernier charge tous les fichiers de la clé USB. Le chargement peut prendre un certain temps si la clé USB contient un grand nombre de dossiers et/ou de fichiers.

■ Changement de la plage de lecture

Appuyez sur OPTION.

- La plage de lecture d'une piste peut être définie.

Mode dossier :

Tous les fichiers du dossier sélectionné sont lus. Le témoin "FLD" s'allume à ce moment.

Tous modes :

Tous les fichiers de la clé USB sont lus.



Plan du menu de l'interface graphique

L'utilisation du menu est détaillée page suivante.

Par défaut, des réglages recommandés sont définis pour cet appareil. Vous pouvez personnaliser cet appareil en fonction de votre système actuel et de vos préférences.

Éléments de configuration	Description	Page
H/P Amp Gain	Régler le gain de l'amplificateur de casque audio.	35
Filter	Cet appareil est équipé d'une fonction de réglage de la qualité sonore qui permet aux utilisateurs de profiter d'une qualité sonore de lecture souhaitée.	35
Digital Out	Active/désactive la sortie audio numérique.	36
Power On Link	Définissez la fonction de liaison à la mise sous tension sur Marche/arrêt pour déterminer si l'alimentation de l'amplificateur Marantz connecté à cet appareil s'allume en même temps que la mise sous tension de cet appareil et pour commuter la source d'entrée de l'amplificateur sur "CD".	36
Timer Play	Cet appareil peut effectuer la lecture via une minuterie en coopérant avec votre minuterie.	37
Auto-Standby	Pour régler si l'appareil se met automatiquement en mode veille si l'appareil reste en mode Arrêt pendant plus de 30 minutes.	37



Fonctionnement du menu

- 1** Appuyez sur **SETUP** pendant que la lecture est à l'arrêt.
Le menu apparaît sur l'affichage.
- 2** Utilisez les touches de curseur haut/bas pour sélectionner le menu à régler ou à utiliser, puis appuyez sur **ENTER**.
- 3** Utilisez les touches de curseur haut/bas pour passer au réglage désiré.
- 4** Appuyez sur **ENTER** pour entrer le réglage.
 - Pour revenir à l'élément précédent, appuyez sur **BACK**.
 - Pour quitter le menu, appuyez sur **SETUP** alors qu'il est affiché à l'écran. L'affichage revient à l'affichage normal.

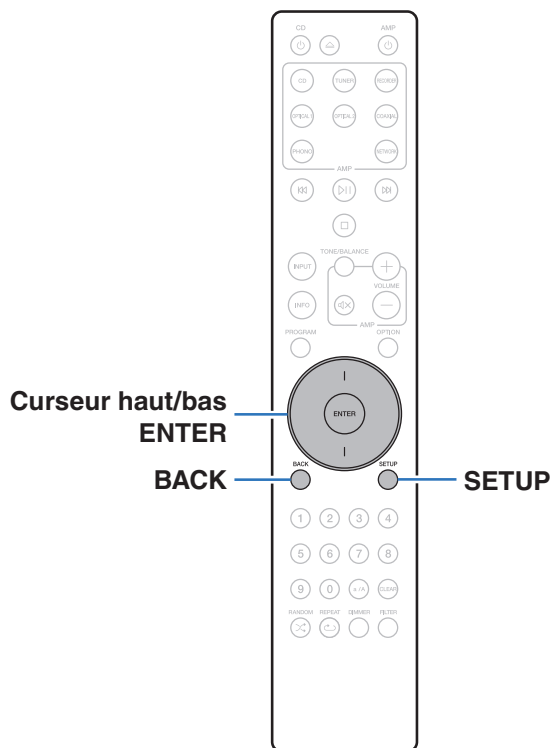

H/P Amp Gain

Régler le gain de l'amplificateur de casque audio. Effectuez le réglage en fonction de l'impédance des écouteurs connectés. Il est recommandé que cela soit configuré sur le côté "Low" si les écouteurs ont une faible impédance et sur le côté "High" s'ils ont une haute impédance.

High :	Régler le gain de l'amplificateur de casque audio sur "High". À définir lorsque le volume est insuffisant, même lorsque le paramétrage du gain est "Mid".
Mid :	Régler le gain de l'amplificateur de casque audio sur "Mid". À définir lorsque le volume est insuffisant, même lorsque le paramétrage du gain est "Low".
Low (Défaut) :	Régler le gain de l'amplificateur de casque audio sur "Low".

REMARQUE

- Le volume du casque varie en fonction du "H/P Amp Gain" réglage. Diminuer le volume ou couper le son audio en premier si vous changez ce réglage lors de l'écoute d'audio.

Filter

Cet appareil est équipé d'une fonction de réglage de la qualité sonore qui permet aux utilisateurs de profiter d'une qualité sonore de lecture souhaitée. Cet appareil prend en charge les signaux PCM.

Filter 1 (Défaut) :

Permet une réponse d'impulsion brève pour le pré-écho et le post-écho. Un grand volume d'informations audio produit clairement une imagerie stéréo profonde et la position relative de la source sonore.

Filter 2 :

Le pré-écho et le post-écho sont légèrement plus longs. Les caractéristiques sonores sont nettes et puissantes.



Digital Out

Active/désactive la sortie audio numérique.

On
(Défaut) : Utiliser la borne de sortie audio numérique.

Off : Ne pas utiliser la borne de sortie audio numérique.

Power On Link

Définissez la fonction de liaison à la mise sous tension sur Marche/arrêt pour déterminer si l'alimentation de l'amplificateur Marantz connecté à cet appareil s'allume en même temps que la mise sous tension de cet appareil et pour commuter la source d'entrée de l'amplificateur sur "CD". Effectuez au préalable une connexion à distance entre cet appareil et l'amplificateur Marantz. (👉 p. 18)

On
(Défaut) : Activez la fonction de liaison à la mise sous tension.

Off : Désactiver la fonction de liaison à la mise sous tension.



Timer Play

Cet appareil peut effectuer la lecture via une minuterie en coopérant avec votre minuterie.

("Connexion d'une minuterie" (🔧 p. 19))

Disc :	Définissez le mode média pour la lecture programmée sur "Disc".
USB :	Définissez le mode média pour la lecture programmée sur "USB".
Off (Défaut) :	La minuterie est désactivée.

■ Utilisation de la fonction de minuterie

1. Mettez en marche les composants connectés. (🔧 p. 19)
2. Chargez un disque ou connectez une clé USB.
3. Commutez la fonction de l'amplificateur pour que l'entrée se fasse à partir de l'appareil connecté.
4. Réglez la minuterie audio aux heures souhaitées.
5. Mettez la minuterie sous tension.
 - Les composants connectés à la minuterie s'éteignent.
 - Lorsque l'heure sélectionnée est atteinte, les différents composants se mettent en marche automatiquement et la lecture débute à la première piste.



- La minuterie ne prend pas en charge la lecture aléatoire ou la lecture programmée.
- La fonction de liaison à la mise sous tension ne fonctionne pas lorsque cet appareil est mis sous tension à l'aide de la fonction de lecture programmée. (🔧 p. 36)

Auto-Standby

Pour régler si l'appareil se met automatiquement en mode veille si l'appareil reste en mode Arrêt pendant plus de 30 minutes.

On (Défaut) :	Pour activer le mode Veille auto.
Off :	Pour désactiver le mode Veille auto.



■ Contenu

Conseils

Je souhaite changer le filtre pour modifier la qualité du son souhaitée	39
Je souhaite lire uniquement le dossier spécifié	39
Je souhaite lire de manière aléatoire toutes les pistes d'un CD-R/CD-RW	39
Je souhaite lire des fichiers musicaux en haute résolution	39

Dépistage des pannes

L'alimentation ne se met pas sous/hors tension	41
Les opérations ne peuvent pas être effectuées via la télécommande	42
L'affichage sur cet appareil n'affiche rien	42
Aucun son n'est émis	43
Le son est interrompu ou on entend des bruits	43
L'audio souhaité n'est pas émis	43
Les clés USB ne peuvent pas être lues	44
Impossible de lire des disques	45



Conseils

Je souhaite changer le filtre pour modifier la qualité du son souhaitée

- Modifiez les caractéristiques du filtre. (👉 p. 35)

Je souhaite lire uniquement le dossier spécifié

- Appuyez sur la touche OPTION pour définir le mode de lecture sur lecture dossier. (👉 p. 29)

Je souhaite lire de manière aléatoire toutes les pistes d'un CD-R/CD-RW

- Avant la lecture, appuyez sur la touche OPTION pour régler le mode de lecture sur "All Mode", puis appuyez sur RANDOM↔ pour la lecture aléatoire. (👉 p. 29)

Je souhaite lire des fichiers musicaux en haute résolution

- Cet appareil peut lire des fichiers musicaux haute résolution stockés sur une clé USB. (👉 p. 48)



Dépistage des pannes

Si un problème se produit, vérifiez d'abord les points suivants :

1. Les connexions sont-elles correctes ?
2. L'appareil est-il utilisé conformément aux descriptions du manuel de l'utilisateur ?
3. Les autres composants fonctionnent-ils correctement ?

Si cet appareil ne fonctionne pas correctement, vérifiez les symptômes dans cette section.

Si les symptômes ne correspondent pas à l'un de ceux décrits ici, veuillez consulter votre revendeur, car cela pourrait être dû à un défaut dans cet appareil. Dans ce cas, débranchez immédiatement l'alimentation et contactez le magasin où vous avez acheté cet appareil.



L'alimentation ne se met pas sous/hors tension

L'appareil n'est pas allumé.

- Vérifiez que la fiche d'alimentation est correctement introduite dans la prise murale. (👉 p. 20)
- Cet appareil est en mode veille. Appuyez sur la touche ⏻ CD sur la télécommande. (👉 p. 22)

L'appareil se met automatiquement hors tension.

- Le mode veille automatique est activé. Le mode veille automatique s'active si pendant 30 minutes aucune opération n'est effectuée. Pour désactiver le mode Veille Automatique, réglez "Auto-Standby" dans le menu sur "Off". (👉 p. 37)

L'appareil s'éteint et le témoin du circuit de protection affiche un clignotement long et trois courts en orange.

- Le circuit de protection a été activé en raison d'une erreur dans l'alimentation électrique interne. Débranchez et réinsérez le cordon d'alimentation, puis appuyez sur la touche ⏻ pour remettre l'appareil sous tension. Si le problème n'est pas résolu en éteignant et en rallumant l'appareil, débranchez le cordon d'alimentation et contactez notre centre de service clientèle.



Les opérations ne peuvent pas être effectuées via la télécommande

Les opérations ne peuvent pas être effectuées via la télécommande.

- Les piles sont usées. Remplacez-les par des piles neuves. (👉 p. 5)
- Faites fonctionner la télécommande à une distance d'environ 7 m de cet appareil et à un angle de 30°. (👉 p. 5)
- Retirez tout obstacle se trouvant entre cet appareil et la télécommande.
- Insérez les piles en respectant la polarité indiquée par les repères ⊕ et ⊖. (👉 p. 5)
- Le capteur de télécommande de l'appareil est exposé à une forte lumière (soleil, lampe fluorescente de type inverseur, etc.). Déplacez l'appareil afin que le capteur de télécommande ne soit plus exposé à une forte lumière.
- Lorsque vous utilisez un dispositif vidéo 3D, la télécommande de cet appareil peut ne pas fonctionner en raison des communications infrarouges entre les appareils (telles que des lunettes et un téléviseur pour l'affichage 3D). Dans ce cas, ajustez la direction des appareils avec la fonction de communications 3D et leur distance pour vous assurer qu'ils n'affectent pas le fonctionnement de la télécommande de cet appareil.
- Lorsque vous utilisez cet appareil de manière indépendante, basculez l'interrupteur sur "INTERNAL". (👉 p. 18)

L'affichage sur cet appareil n'affiche rien

L'écran est éteint.

- Appuyez sur la touche DIMMER et modifiez le réglage pour qu'il ne soit pas désactivé. (👉 p. 23)



Aucun son n'est émis

Aucun son n'est émis. Ou le son est anormal.

- Vérifiez les connexions de tous les appareils. (👉 p. 14)
- Insérez complètement les câbles de connexion.
- Vérifiez que les bornes d'entrée et les bornes de sortie ne sont pas inversément reliées.
- Vérifiez l'état des câbles.
- Vérifiez les fonctions et les commandes de l'amplificateur et réglez-les si nécessaire.
- La sortie audio numérique s'arrête pendant la lecture des fichiers DSD.

Le son est interrompu ou on entend des bruits

Pendant la lecture d'un CD-R/CD-RW, le son est interrompu de temps à autre.

- Ceci peut être dû à des conditions d'enregistrement médiocres ou le disque lui-même est peut-être de mauvaise qualité. Utilisez un disque correctement enregistré.

Pendant la lecture à partir de la clé USB, le son est parfois interrompu.

- Lorsque la vitesse de transfert de la clé USB est lente, le son peut être occasionnellement interrompu.

L'audio souhaité n'est pas émis

Le volume du casque est bas.

- Passez de "H/P Amp Gain" à "Mid" ou "High" si vous utilisez des écouteurs avec une impédance élevée ou une basse sensibilité. (👉 p. 35)



Les clés USB ne peuvent pas être lues

La clé USB n'est pas reconnue.

- Déconnectez et reconnectez la clé USB. (👉 p. 17)
- Les clés USB compatibles avec la classe de stockage de masse sont prises en charge.
- Cet appareil ne prend pas en charge une connexion via un hub USB. Connectez la clé USB directement au port USB.
- La clé USB doit être formatée en FAT16 ou FAT32.
- Le fonctionnement de toutes les clés USB n'est pas garanti. Certaines clés USB ne sont pas reconnues. Lors de l'utilisation d'un type de lecteur de disque dur portable compatible avec la connexion USB qui nécessite l'alimentation d'un adaptateur CA, utilisez l'adaptateur CA fourni avec le disque dur.

Les fichiers de la clé USB ne sont pas affichés.

- Les fichiers d'un type non pris en charge par cet appareil ne s'affichent pas. (👉 p. 48)
- Cet appareil est capable d'afficher des fichiers dans un maximum de 16 niveaux de dossiers. 255 dossiers et 65025 fichiers peuvent être stockés au maximum. Modifiez la structure des dossiers de la clé USB.
- Lorsque plusieurs partitions existent sur la clé USB, seuls les fichiers de la première partition sont affichés.

Les périphériques iOS et Android ne sont pas reconnus.

- Le port USB de cet appareil ne prend pas en charge la lecture depuis des périphériques iOS et Android.

Les fichiers sur une clé USB ne peuvent pas être lus.

- Les fichiers sont créés à un format qui n'est pas pris en charge par cet appareil. Vérifiez que les formats sont pris en charge par cet appareil. (👉 p. 48)
- Vous tentez de lire un fichier protégé. Les fichiers protégés ne peuvent pas être lus sur cet appareil.
- La lecture risque de ne pas se faire si la taille du fichier de l'album dépasse 2 MB.



Impossible de lire des disques

Lecture impossible lorsque vous appuyez sur la touche de lecture ou lecture erronée d'une partie du disque.

- Le disque est sale ou rayé. Nettoyez le disque ou insérez un disque différent. (👉 p. 52)

Impossible de lire des CD-R/CD-RW.

- Les disques ne peuvent pas être lus s'ils n'ont pas été finalisés. Utilisez un disque finalisé. (👉 p. 46)
- Ceci peut être dû à des conditions d'enregistrement médiocres ou le disque lui-même est peut-être de mauvaise qualité. Utilisez un disque correctement enregistré.
- Les fichiers sont créés à un format qui n'est pas pris en charge par cet appareil. Vérifiez que les formats sont pris en charge par cet appareil. (👉 p. 46)

“No Disc” s'affiche.

- “No Disc” s'affiche si le disque a été inséré à l'envers ou si le tiroir ne contient aucun disque. Vérifiez que le disque est chargé côté étiquette vers le haut.

“System Error” s'affiche.

- “System Error” s'affiche lorsqu'une erreur non provoquée par un disque, un format, etc. se produit. Contactez notre centre de service à la clientèle.

“Can't Read Disc” s'affiche.



- “Can't Read Disc” s'affiche lorsque le disque inséré ne peut pas être lu car il n'est pas compatible avec cet appareil, qu'il est sale ou rayé. Vérifiez le disque.

“Wrong Format” s'affiche.

- “Wrong Format” s'affiche pour les fichiers créés dans un format qui n'est pas pris en charge par cet appareil. Vérifiez que les formats sont pris en charge par cet appareil. (👉 p. 46)



Lecture de disques

Médias lisibles	
CD	
CD-R	
CD-RW	

REMARQUE

- Certains disques et certains formats d'enregistrements ne peuvent pas être lus.
- Les disques non finalisés ne peuvent pas être lus.

Fichiers

■ Spécifications des fichiers pris en charge

	Fréquence d'échantillonnage	Débit	Extension
MP3	32/44,1/48 kHz	48 – 320 kbps	.mp3
WMA	32/44,1/48 kHz	48 – 320 kbps	.wma

■ Nombre maximal de fichiers et de dossiers lisibles

Nombre maximal de dossiers : 256

Nombre total de dossiers et fichiers : 512



REMARQUE

- Veillez à donner l'extension aux fichiers. Les fichiers avec d'autres extensions ou sans extension ne peuvent être lus.
- Vos enregistrements ne doivent être utilisés que dans un but personnel et ne doivent pas être utilisés dans d'autres objectifs sans le consentement du détenteur des droits tel que le prévoient les lois sur le copyright.



- Seuls les fichiers musicaux dont les droits d'auteurs ne sont pas protégés peuvent être lus sur cet appareil.
 - Le contenu téléchargé sur les sites Internet payants est protégé par copyright. Les fichiers encodés au format WMA et gravés sur un CD, etc., à partir d'un ordinateur, risquent également d'être protégés par copyright, en fonction des paramètres de l'ordinateur.
- Le nombre maximal de fichiers et de dossiers pouvant être lus diffère en fonction de conditions telles que la longueur du nom de fichier ou du nom de dossier, ou le nombre de niveaux dans la hiérarchie des dossiers.



Lecture de clés USB

- Cet appareil est compatible avec les standards MP3 ID3-Tag (Ver. 2).
- Cet appareil est compatible avec les tags META WMA.
- Si la taille d'image (pixels) de la pochette d'un album dépasse 500 × 500 (WMA/MP3/Apple Lossless/DSD) ou 349 × 349 (MPEG-4 AAC), l'appareil peut ne pas lire la musique correctement.

■ Spécifications des fichiers pris en charge

	Fréquence d'échantillonnage	Débit	Extension
WMA*1	32/44,1/48 kHz	48 – 320 kbps	.wma
MP3	32/44,1/48 kHz	48 – 320 kbps	.mp3
WAV	32/44,1/48/88,2/ 96/176,4/192 kHz	–	.wav
MPEG-4 AAC*1	32/44,1/48 kHz	48 – 320 kbps	.aac/.m4a/.mp4
FLAC	32/44,1/48/88,2/ 96/176,4/192 kHz	–	.flac
Apple Lossless*2	32/44,1/48/88,2/96 kHz	–	.m4a
AIFF	32/44,1/48/88,2/ 96/176,4/192 kHz	–	.aif/.aiff
DSD	2,8/5,6 MHz	–	.dsf/.dff

*1 Seuls les fichiers non protégés par copyright peuvent être lus sur cet appareil.

Le contenu téléchargé sur les sites Internet payants est protégé par copyright. Les fichiers encodés au format WMA et gravés sur un CD, etc., à partir d'un ordinateur, risquent également d'être protégés par copyright, en fonction des paramètres de l'ordinateur.

*2 Le codec Apple Lossless Audio (ALAC) est distribué sous licence Apache, version 2.0 (<http://www.apache.org/licenses/LICENSE-2.0>).



■ Nombre maximal de fichiers et de dossiers lisibles

Le nombre maximal de fichiers et dossiers lisibles par cet appareil est indiqué ci-dessous.

Élément	Média	Clé USB
Nombre de niveaux de répertoires *1		16 niveaux
Nombre de dossiers		255
Nombre de fichiers *2		65025

*1 Le dossier racine est pris en compte.

*2 Le nombre de fichiers autorisé peut varier en fonction de la capacité de la clé USB et de la taille du fichier.

REMARQUE

- La sortie audio numérique s'arrête pendant la lecture des fichiers DSD.

Ordre de lecture des fichiers musicaux

Quand il y a plusieurs dossiers contenant des fichiers musicaux, l'ordre de lecture des dossiers est réglé automatiquement lorsque l'appareil lit le média. Les fichiers de chaque dossier sont lus dans l'ordre alphabétique du nom de fichier.

CD-R/CD-RW et clé USB

Pour la lecture de fichiers sur CD-R, CD-RW ou clé USB, les fichiers de tous les dossiers de la première couche sont lus en premier, les suivants sur la deuxième couche, puis les suivants sur la troisième couche, et ainsi de suite dans cet ordre.



- L'ordre de lecture affiché sur un ordinateur peut différer de l'ordre de lecture actuel.
- L'ordre de lecture avec un disque CD-R/CD-RW peut différer, selon le logiciel de gravure.
- L'ordre de lecture peut être différent de l'ordre dans lequel les dossiers ou fichiers ont été enregistrés si vous supprimez ou ajoutez un dossier ou un fichier sur le périphérique USB. Cela se produit à cause des spécifications d'enregistrement de données et ce n'est pas un dysfonctionnement.



À propos des disques et fichiers

Les fichiers musicaux enregistrés sur un dispositif de stockage CD-R/-RW et clé USB sont divisés en gros segments (dossiers) et petits segments (fichiers).

Les dossiers sont stockés dans des dossiers, et les dossiers peuvent être placés dans une hiérarchie pour le stockage. L'appareil peut reconnaître jusqu'à 16 niveaux de dossiers.

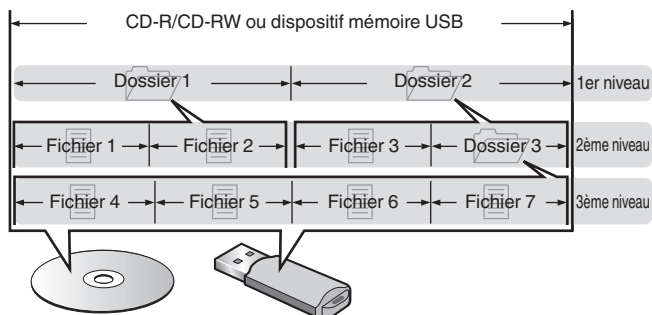

- Lorsque vous gravez des fichiers musicaux sur un disque CD-R/CD-RW, réglez le format du logiciel de gravure sur "ISO9660". Les fichiers risquent de ne pas être lus correctement s'ils ont été enregistrés dans un autre format. Pour plus de détails, reportez-vous aux instructions de votre logiciel de gravure.

Précautions d'emploi pour les supports

Chargement de disques

- Placez le côté étiqueté du disque au-dessus.
- Attendez que le tiroir de l'appareil soit totalement ouvert avant d'y placer un disque.
- Mettez les disques à plat dans le tiroir. Positionnez les disques de 12 cm en les alignant sur la rainure extérieure du tiroir (Figure 1). Positionnez les disques de 8 cm en les alignant sur la rainure intérieure du tiroir (Figure 2).

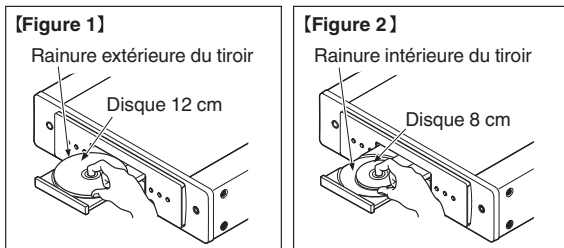

- Placez les disques de 8 cm dans la rainure intérieure du tiroir sans utiliser d'adaptateur.

REMARQUE

- Mettez toujours un seul disque dans le tiroir. La présence de plus d'un seul disque dans le tiroir peut endommager l'unité et rayer les disques.
- N'utilisez pas de disques fendus ou déformés, ou réparés avec un adhésif, etc.
- N'utilisez pas de disques dont la partie collante du ruban adhésif ou des étiquettes est exposée ou sur lesquels les étiquettes ont laissé des traces. Ces disques pourraient se coincer dans l'unité et l'endommager.
- N'utilisez pas de disques aux formes spéciales, ils pourraient endommager l'appareil.



- Ne pas pousser le plateau du disque avec la main lorsque l'appareil est éteint. Vous risquez d'endommager l'appareil.
- Si l'appareil se trouve pendant longtemps dans une pièce enfumée, la surface du lecteur optique risque de se salir et de ne plus pouvoir lire les signaux correctement.

À propos de la manipulation des supports

- Évitez de laisser des traces de doigt, des marques grasses ou toute autre salissure sur vos disques.
- Lorsque vous sortez un disque de son étui, manipulez-le avec précaution pour éviter de le rayer.
- Ne déformez pas ou n'exposez pas les disques à une source de chaleur.
- N'agrandissez pas le trou central.
- N'écrivez pas sur la face étiquetée (imprimée) avec un stylo à bille, un crayon, etc. et ne collez aucune étiquette sur vos disques.
- Des gouttes d'eau peuvent se former sur les disques lorsqu'ils sont déplacés subitement d'un lieu froid (à l'extérieur par exemple) vers un lieu chaud. N'essayez pas de les sécher à l'aide d'un sèche-cheveux, etc.
- Il ne faut surtout pas éjecter une clé USB ou éteindre l'appareil alors que la clé USB est en cours de lecture. Cela risque de provoquer un mauvais fonctionnement ou la perte des données de la clé USB.
- N'essayez pas d'ouvrir ou de modifier une clé USB.
- La clé USB et les fichiers peuvent être endommagés par l'électricité statique. Ne touchez pas les contacts métalliques d'une clé USB avec vos doigts.
- N'utilisez pas une clé USB tordu.
- Après utilisation, veillez à retirer tout disque ou clé USB et rangez-les dans leur propre étui, afin de les protéger de la poussière, des rayures et des déformations.
- Ne rangez pas de disques dans les conditions suivantes :
 1. Exposition directe au soleil
 2. Environnement poussiéreux ou humide
 3. À proximité d'une source de chaleur, chauffage, etc.

Nettoyage des disques

- Si des empreintes de doigts ou de la poussière se trouvent sur un disque, essuyez-les avant d'utiliser le disque.
- Utilisez un produit de nettoyage spécialisé disponible dans le commerce ou un chiffon doux pour nettoyer vos disques.



Essuyez délicatement le disque par des mouvements rectilignes allant du centre au bord.

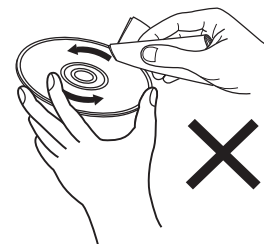

Ne pas essuyer en un mouvement circulaire.

REMARQUE

- N'utilisez aucun produit antistatique ou aérosol pour disque, ni aucun solvant volatil tel que le benzène ou autre dissolvant.



Explication des termes

AIFF (Audio Interchange File Format)

Ce signal est un signal non compressé et sans perte pour l'audio numérique. Utilisez des fichiers AIFF pour graver les CD audio haute qualité depuis les morceaux importés. Les fichiers AIFF utilisent environ 10 Mo d'espace libre sur le disque par minute.

Apple Lossless Audio Codec

Il s'agit du codec pour la méthode de compression audio sans perte développée par Apple Inc. Ce codec peut être lu sur iTunes, iPod ou iPhone. Les données compressées à environ 60 – 70 % peuvent être décompressées aux mêmes données d'origine.

DSD (Direct-Stream Digital)

L'une des méthodes d'enregistrement des données audio : il s'agit de l'aspect du signal utilisé pour stocker les signaux audio sur un Super Audio CD, qui subit une modulation $\Delta-\Sigma$ en audio numérique.

FLAC (Free Lossless Audio Codec)

FLAC signifie Free lossless Audio Codec, et représente un format de fichier audio libre sans perte. Sans perte signifie que le son est compressé sans perte de qualité.

La licence FLAC est indiquée ci-dessous.

Copyright (C) 2000, 2001, 2002, 2003, 2004, 2005, 2006, 2007, 2008, 2009 Josh Coalson

Redistribution and use in source and binary forms, with or without modification, are permitted provided that the following conditions are met:

- Redistributions of source code must retain the above copyright notice, this list of conditions and the following disclaimer.
- Redistributions in binary form must reproduce the above copyright notice, this list of conditions and the following disclaimer in the documentation and/or other materials provided with the distribution.
- Neither the name of the Xiph.org Foundation nor the names of its contributors may be used to endorse or promote products derived from this software without specific prior written permission.

THIS SOFTWARE IS PROVIDED BY THE COPYRIGHT HOLDERS AND CONTRIBUTORS "AS IS" AND ANY EXPRESS OR IMPLIED WARRANTIES, INCLUDING, BUT NOT LIMITED TO, THE IMPLIED WARRANTIES OF MERCHANTABILITY AND FITNESS FOR A PARTICULAR PURPOSE ARE DISCLAIMED. IN NO EVENT SHALL THE FOUNDATION OR CONTRIBUTORS BE LIABLE FOR ANY DIRECT, INDIRECT, INCIDENTAL, SPECIAL, EXEMPLARY, OR CONSEQUENTIAL DAMAGES (INCLUDING, BUT NOT LIMITED TO, PROCUREMENT OF SUBSTITUTE GOODS OR SERVICES; LOSS OF USE, DATA, OR PROFITS; OR BUSINESS INTERRUPTION) HOWEVER CAUSED AND ON ANY THEORY OF LIABILITY, WHETHER IN CONTRACT, STRICT LIABILITY, OR TORT (INCLUDING NEGLIGENCE OR OTHERWISE) ARISING IN ANY WAY OUT OF THE USE OF THIS SOFTWARE, EVEN IF ADVISED OF THE POSSIBILITY OF SUCH DAMAGE.



MP3 (MPEG Audio Layer-3)

Il s'agit d'un format de compression des données audio normalisé au plan international qui utilise la norme de compression vidéo "MPEG-1". Il compresse le volume de données à environ un onzième de sa taille initiale tout en conservant une qualité de son équivalente à celle d'un CD musical.

MPEG (Moving Picture Experts Group), MPEG-2, MPEG-4

Ce sont les noms de différentes normes de format de compression numérique utilisées pour le codage des signaux vidéo et audio. Les normes vidéo sont notamment "MPEG-1 Video", "MPEG-2 Video", "MPEG-4 Visual", "MPEG-4 AVC". Les normes audio sont notamment "MPEG-1 Audio", "MPEG-2 Audio", "MPEG-4 AAC".

WMA (Windows Media Audio)

Il s'agit de la technologie de compression audio mise au point par la société Microsoft.

Les données WMA peuvent être encodées à l'aide de Windows Media® Player.

Pour coder les fichiers WMA, utilisez uniquement les applications autorisées par la société Microsoft. Si vous utilisez une application non autorisée, le fichier peut ne pas fonctionner correctement.

Fréquence d'échantillonnage

L'échantillonnage consiste à effectuer une lecture d'une onde sonore (signal analogique) à intervalles réguliers et à exprimer la hauteur de l'onde lors de chaque lecture dans un format numérisé (produisant un signal numérique).

Le nombre de lectures effectuées en une seconde est appelée "fréquence d'échantillonnage". Plus cette valeur est grande, plus le son reproduit est proche du son original.

Gamme dynamique

La différence entre le niveau sonore non déformé maximum et le niveau sonore minimum perceptible du bruit émis par l'appareil.

Débit

Ce terme exprime la quantité de données audio enregistrées sur un disque lu en 1 seconde.

Finalisation

Il s'agit d'un processus permettant la lecture de DVD/CD enregistrés à l'aide d'un enregistreur, par d'autres lecteurs.

PCM linéaire

Ce signal est un signal PCM (Pulse Code Modulation) non compressé. Contrairement aux sources de compression audio induisant des pertes, comme le format MP3, la qualité audio et la plage dynamique ne sont pas détériorées.



Spécifications

■ Section audio

• Sortie analogique	[PCM]	[DSD]
Canaux :	2 canaux	2 canaux
Gamme de fréquences reproductible :	2 Hz – 96 kHz (Fréquence d'échantillonnage : 192 kHz) 2 Hz – 20 kHz (Fréquence d'échantillonnage : 44,1 kHz)	2 Hz – 100 kHz
Réponse en fréquence reproductible :	2 Hz – 50 kHz (–3 dB) (Fréquence d'échantillonnage : 192 kHz) 2 Hz – 20 kHz (Fréquence d'échantillonnage : 44,1 kHz)	2 Hz – 50 kHz (–3 dB)
S/B :	110 dB	110 dB (Gamme audible)
Gamme dynamique :	110 dB (24 bits) 100 dB (16 bits)	110 dB (Gamme audible)
Distorsion harmonique :	0,0010 % (24 bits) 0,0016 % (16 bits)	0,0010 %
• Niveau de sortie		
Type de signal :	2,15 V RMS stéréo	2,15 V RMS stéréo
Sortie casque :	28 mW/32 Ω/ohms (variable maximum)	



- **Système de lecture optique**

Laser :	AlGaAs
Longueur d'onde :	780 nm
Type de signal :	16-bit PCM linéaire
Fréquence d'échantillonnage :	44,1 kHz

- **Sortie numérique**

Coaxiale :	0,5 Vp-p / 75 Ω /ohms
Optique :	-19 dBm

- **Entrée numérique**

USB (avant) :	USB Type A (USB 2.0 haute vitesse)
----------------------	------------------------------------

■ Généralités

Alimentation :	CA 230 V, 50/60 Hz
Consommation électrique :	46 W
Consommation électrique en mode veille :	0,3 W
Température de fonctionnement :	+5 °C - +35 °C
Humidité de fonctionnement :	5 – 90 % (sans buée)

Pour des raisons d'améliorations, les caractéristiques et la conception sont susceptibles d'être modifiées sans préavis.



■ Dimensions (Unité : mm)

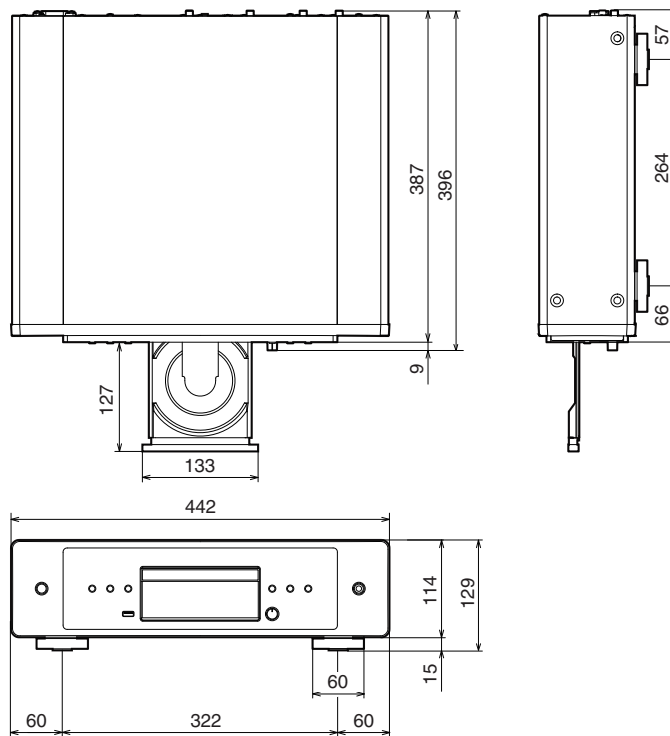

■ Poids : 8,0 kg

Index

A	
Affichage	8
Amplificateur	15, 16
C	
CD	24
CD de données	27
Conseils	39
Convertisseur N/A	16
D	
Dépistage des pannes	40
L	
Lecture programmée	26
Luminosité de l'affichage	23

M	
Minuterie	19
P	
Panneau arrière	9
Panneau avant	6
T	
Télécommande	10
V	
Veille auto	37



www.marantz.com

You can find your nearest authorized distributor or dealer on our website.

marantz[®] is a registered trademark.

3520 10853 00AM

© 2022 Sound United. All Rights Reserved.