



marantz

Geïntegreerde stereo
versterker

PM6007

Voorpaneel

Achterpaneel

Afstandsbediening

Index

Gebruiksaanwijzing



Accessoires	4
De batterijen plaatsen	5
Werkingsbereik van de afstandsbediening	5
Namen en functies van onderdelen	6
Voorpaneel	6
Achterpaneel	8
Afstandsbediening	10

Aansluitingen

De luidsprekers aansluiten	16
Aansluiting luidspreker A/B	17
Tweedraads aansluiting	18
De subwoofer aansluiten	19
Een weergaveapparaat aansluiten	20
Een opnameapparaat aansluiten	21
Aansluiten op een apparaat met digitale audio-uitgangen	22
Apparaten met afstandsbedieningsaansluitingen aansluiten	23
Bewerkingen uitvoeren via RC op dit toestel zonder visueel contact	23
Audio-apparaten van Marantz op afstand verbinden	23
Het netsnoer aansluiten	24

Weergave

De stroom inschakelen	26
De voeding in stand-bymodus zetten	26
De luidsprekers voor de audio-uitvoer selecteren	27
De ingangsbron selecteren	27
Het volume regelen	27
Het geluid tijdelijk uitschakelen (Dempen)	27
De toon en balans aanpassen	28
CD's afspelen	28
Het aansluiten en afspelen vanaf een digitaal apparaat (coaxiaal/optisch)	29
Opnemen	30



Instellingen

De modus Auto stand-by instellen	32
De ontvangstfunctie van de afstandsbediening instellen	33
De ontvangstfunctie van de afstandsbediening uitschakelen	33
De ontvangstfunctie van de afstandsbediening inschakelen	33
Afstandsbedieningscodes instellen	34
Afstandsbedieningscodes instellen voor de afstandsbediening	35
Afstandsbedieningscodes instellen voor dit toestel	35

Tips

Tips	37
Probleemoplossing	38
Voeding wordt niet ingeschakeld/Voeding wordt uitgeschakeld	39
Bewerkingen kunnen niet worden uitgevoerd via de afstandsbediening	40
Er is geen geluid hoorbaar	41
Het gewenste geluid wordt niet weergegeven	41
Geluid is onderbroken of er is ruis opgetreden	42
FILTER 1•2-indicator licht niet op	42

Appendix

D/A-converter	43
Uitleg termen	43
Informatie handelsmerk	44
Technische gegevens	45
Index	48





Dank u voor het vertrouwen dat u in dit Marantz-product hebt gesteld.

Lees deze gebruiksaanwijzing aandachtig door voordat u het product gaat gebruiken.

Bewaar deze gebruiksaanwijzing na deze te hebben gelezen zodat u deze later opnieuw kunt raadplegen.

Accessoires

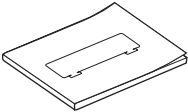
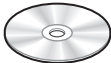
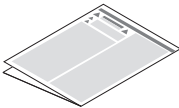
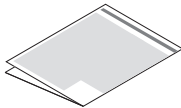
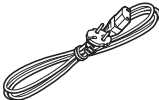
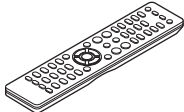
Controleer of bij dit product de volgende onderdelen zijn meegeleverd.

 <p>Snelhandleiding</p>	 <p>CD-ROM (Gebruiksaanwijzing)</p>	 <p>Veiligheidsinstructies</p>	 <p>Vorzorgsmaatregelen wanneer u de batterijen gebruikt</p>
 <p>Netsnoer</p>	 <p>Afstandsbediening (RC004PMCD)</p>	 <p>R03/AAA-batterijen</p>	



De batterijen plaatsen

- 1 Verwijder het achterste deksel in de richting van de pijl en verwijder het.

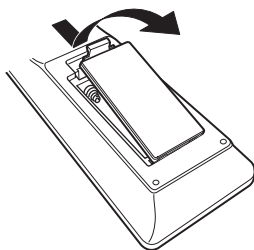

- 2 Plaats twee batterijen op de juiste wijze in het batterijvak zoals aangegeven.

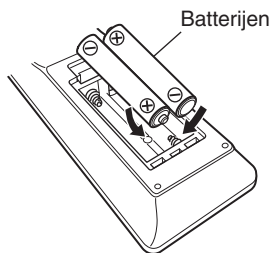

- 3 Plaats het achterste deksel terug.

OPMERKING

- Voorkom beschadiging van de batterijen of lekkage van batterijvloeistof:
 - Gebruik een nieuwe batterij niet samen met een oude.
 - Gebruik geen twee verschillende soorten batterijen.
- Verwijder de batterijen uit de afstandsbediening als u ze voor lange tijd niet gaat gebruiken.
- In geval van lekkage van batterijvloeistof veegt u de vloeistof in het batterijcompartiment voorzichtig weg en plaatst u nieuwe batterijen.

Werkingsbereik van de afstandsbediening

Richt de afstandsbediening tijdens het gebruik ervan op de afstandsbedieningssensor van het toestel.

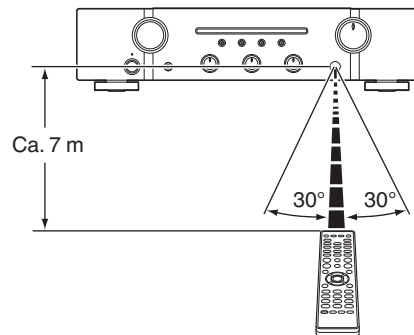

Namen en functies van onderdelen

Voorpaneel

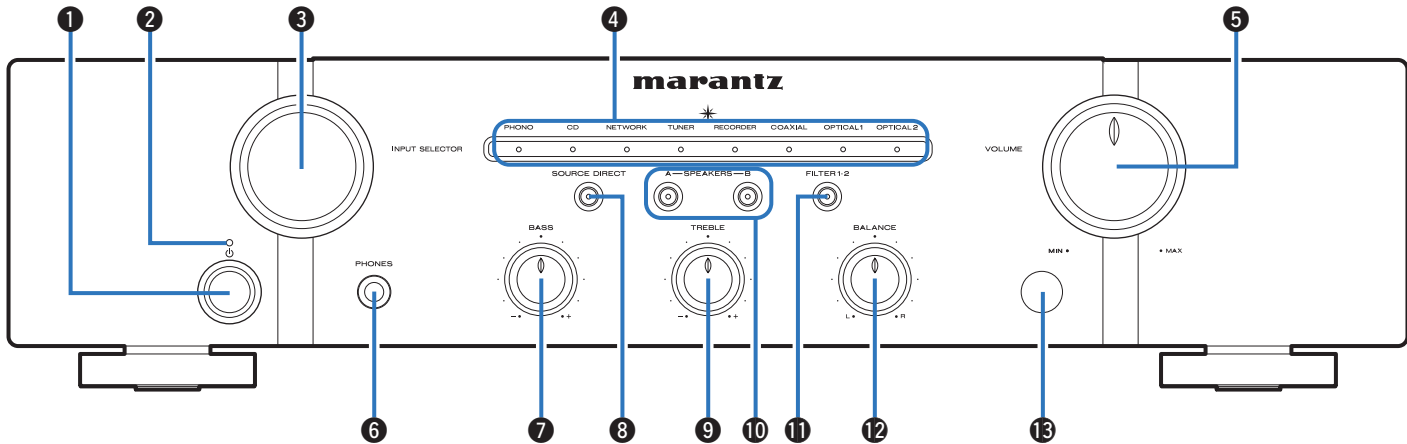

Raadpleeg de volgende bladzijde voor details.



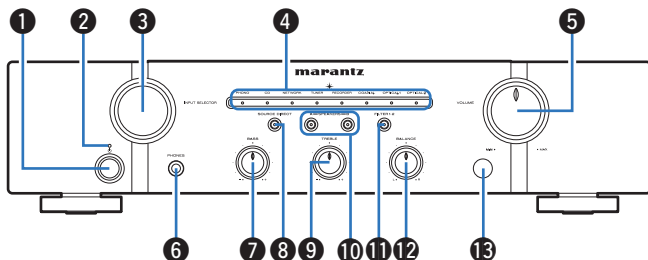

1 Netspanningstoets (⏻)

Hiermee schakelt u de voeding in/uit. (👉 blz. 26)

2 Voedingsindicator

Dit licht op als volgt, afhankelijk van de voedingsstatus:

- Voeding aan : Uit
- Stand-by: Rood
- Voeding uit: Uit

3 INPUT SELECTOR-knop

Hiermee selecteert u de ingangsbron. (👉 blz. 27)

4 Ingangsimplicators (👉 blz. 27)

5 VOLUME-knop

Hiermee wordt het volumeniveau geregeld. (👉 blz. 27)

6 Hoofdfoneaansluiting (PHONES)

Wordt gebruikt voor het aansluiten van een hoofdtelefoon. Schakel de luidsprekeruitgang uit wanneer u een hoofdtelefoon gebruikt. (👉 blz. 27)

OPMERKING

- Zet het volume niet te hoog wanneer u met de hoofdtelefoon luistert, om gehoorverlies te voorkomen.

7 BASS-regelknop

Met deze instelling past u het volumeniveau van de lage tonen aan. (👉 blz. 28)

8 SOURCE DIRECT-toets/indicator

Hiermee schakelt u de modus source direct in/uit. (👉 blz. 28)

9 TREBLE-regelknop

Met deze instelling past u het volumeniveau van de hoge tonen aan. (👉 blz. 28)

10 Knoppen/indicatoren voor schakelen luidsprekers (SPEAKERS A/B)

Hiermee selecteert u de luidspreker voor de audio-uitvoer. (👉 blz. 27)

11 Toets/indicator FILTER 1•2

Schakelt de filterkenmerken wanneer digitale audio wordt ingevoerd. (👉 blz. 29)

12 BALANCE-regelknop

Hiermee wordt de balans van de volumeuitvoer van de luidsprekers links en rechts geregeld. (👉 blz. 28)

13 Afstandsbedieningssensor

Dit ontvangt signalen van de afstandsbediening. (👉 blz. 5)



- 7, 9 en 12 kunnen worden aangepast wanneer 8 uit is (Source direct-modus is uit).



Achterpaneel

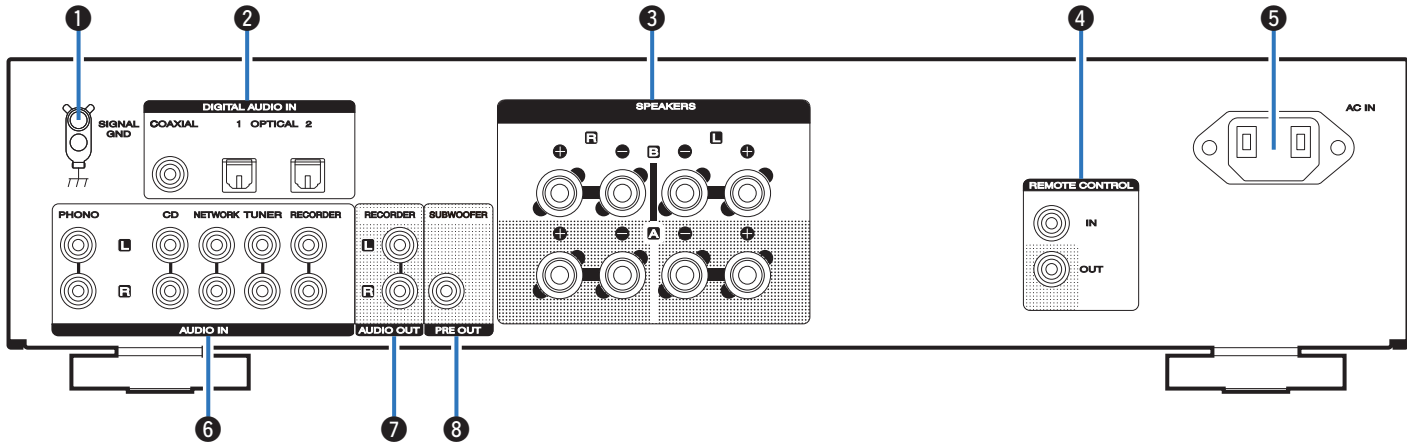

Raadpleeg de volgende bladzijde voor details.



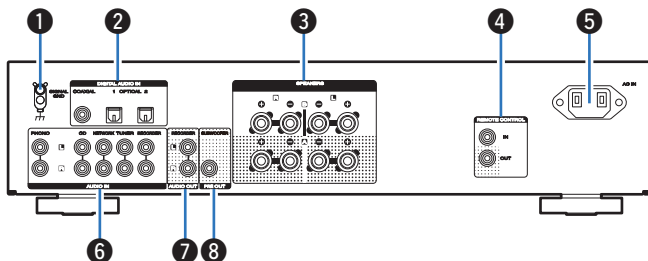

1 SIGNAL GND-aansluiting

Wordt gebruikt voor het aansluiten van een platenspeler. (👉 blz. 20)

2 Digitale audio-ingangen (DIGITAL AUDIO IN)

Wordt gebruikt voor het aansluiten van apparaten die zijn uitgerust met digitale audio-uitgangsaansluitingen. (👉 blz. 22)

3 Luidsprekeraansluitingen (SPEAKERS)

Wordt gebruikt voor het aansluiten van luidsprekers. (👉 blz. 16)

4 Ingangen/uitgangen afstandsbediening (REMOTE CONTROL)

Wordt gebruikt voor het aansluiten op een Marantz-audioapparaat dat compatibel is met de afstandsbedieningsfunctie. (👉 blz. 23)

5 AC-netingang (AC IN)

Wordt gebruikt voor het aansluiten van het netsnoer. (👉 blz. 24)

6 Analoge audio-aansluitingen (AUDIO IN)

Wordt gebruikt voor het aansluiten van apparaten die zijn uitgerust met analoge audio-uitgangsaansluitingen.

- “Een weergaveapparaat aansluiten” (👉 blz. 20)
- “Een opnameapparaat aansluiten” (👉 blz. 21)

7 AUDIO OUT-aansluitingen (RECORDER)

Wordt gebruikt voor het aansluiten van de ingang van een recorder. (👉 blz. 21)

8 PRE OUT-aansluiting (SUBWOOFER)

Wordt gebruikt voor het aansluiten van een subwoofer met een ingebouwde versterker. (👉 blz. 19)



Afstandsbediening

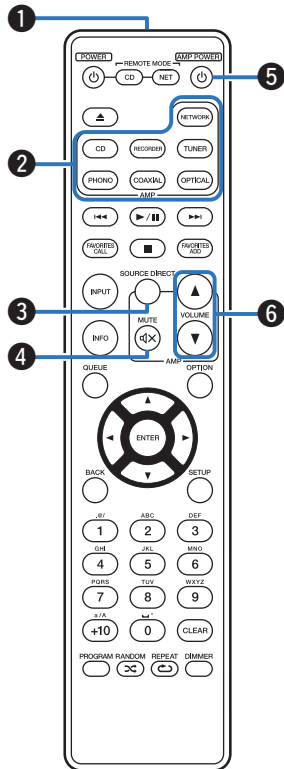

De afstandsbediening die bij dit toestel is geleverd, kan niet alleen dit toestel besturen, maar ook een Marantz CD-speler.

- “Bediening CD-speler” (👉 blz. 11)
- “Bewerkingen netwerkaudiospeler” (👉 blz. 13)

■ Dit toestel bedienen

- 1 Signaalzender van de afstandsbediening**
Dit verzendt signalen van de afstandsbediening. (👉 blz. 5)
- 2 Ingangsbronkeuze-toetsen**
Hiermee selecteert u de ingangsbron. (👉 blz. 27)
- 3 SOURCE DIRECT-toetsen**
Hiermee schakelt u de modus source direct in/uit. (👉 blz. 28)
- 4 MUTE-toetsen (🔇)**
Dit dempt de uitgeoefde audio. (👉 blz. 27)
- 5 Netspanningstoets (AMP POWER ⏻)**
Hiermee schakelt u de voeding in/uit (stand-by). (👉 blz. 26)
- 6 VOLUME-toetsen (▲▼)**
Hiermee wordt het volumeniveau geregeld. (👉 blz. 27)



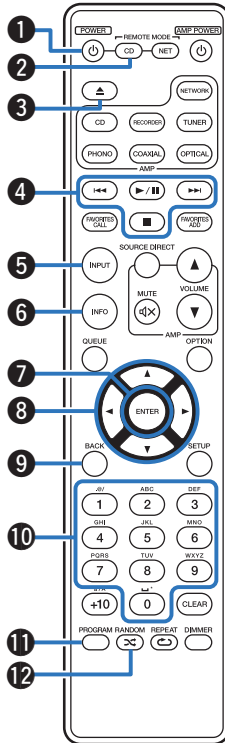

■ Bediening CD-speler

U kunt een Marantz CD-speler bedienen. Om de Marantz CD-speler te bedienen, drukt u op de toets REMOTE MODE CD om de afstandsbediening te schakelen naar de bedieningsmodus van de CD-speler.

- De toets REMOTE MODE CD licht ongeveer twee seconden op.

- 1 **Netspanningstoets (POWER ⏻)**
- 2 **Selectieknop afstandsbedieningsmodus (REMOTE MODE CD)**
- 3 **Toets schijflade openen/sluiten (▲)**
- 4 **Systeemtoetsen**
- 5 **Selectietoets mediamodus (INPUT)**
- 6 **Informatietoets (INFO)**
- 7 **ENTER-toets**
- 8 **Cursortoetsen (▲▼◀▶)**
- 9 **BACK-toets**
- 10 **Cijfertoetsen (0 – 9)**
- 11 **PROGRAM-toets**
- 12 **RANDOM-toets (⌂)**



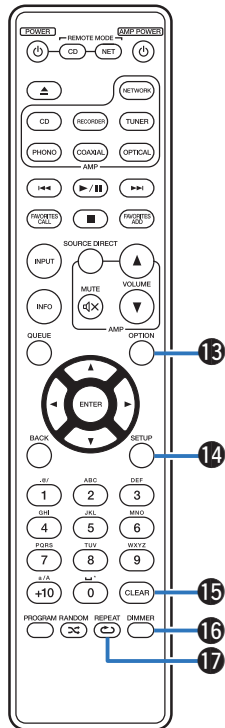

- 13 **OPTION-toets**
- 14 **SETUP-toets**
- 15 **CLEAR-toets**
- 16 **DIMMER-toets**
- 17 **REPEAT-toets** (↺)



- De afstandsbediening werkt mogelijk niet op sommige producten.
- De versterker kan worden bediend met de versterkerbedieningsknoppen, zelfs wanneer de bedieningsmodus is ingesteld op CD.



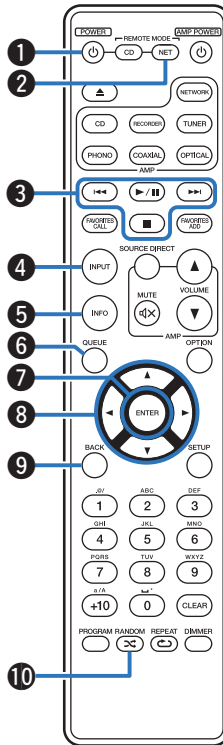

■ Bewerkingen netwerkaudiospeler

U kunt een Marantz-netwerkaudiospeler bedienen. Om de Marantz netwerkaudiospeler te bedienen, drukt u op de toets REMOTE MODE NET om de afstandsbediening te schakelen naar de bedieningsmodus Netwerk audio speler.

- De toets REMOTE MODE NET licht ongeveer twee seconden op.

- 1 **Netspanningstoets (POWER ⏻)**
- 2 **Selectieknop afstandsbedieningsmodus (REMOTE MODE NET)**
- 3 **Systeemoetsen**
- 4 **Selectietoets voor de ingangsbron (INPUT)**
- 5 **Informatietoets (INFO)**
- 6 **De knop QUEUE**
- 7 **ENTER-toets**
- 8 **Cursortoetsen (⬆️⬇️⬇️⬆️)**
- 9 **BACK-toets**
- 10 **RANDOM-toets (🎲)**



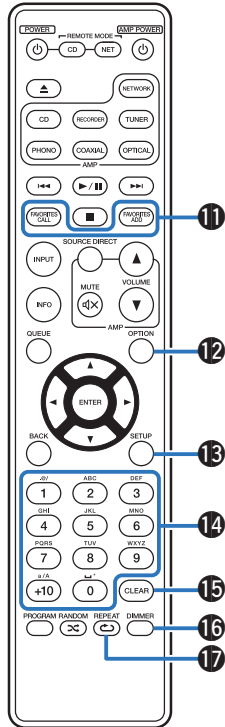

- 11 FAVORITES ADD / CALL-toetsen
- 12 OPTION-toets
- 13 SETUP-toets
- 14 Cijfer- en lettertoetsen (0 – 9, +10)
- 15 CLEAR-toets
- 16 DIMMER-toets
- 17 REPEAT-toets (↺)



- De afstandsbediening werkt mogelijk niet op sommige producten.
- De versterker kan worden bediend met de versterkerbedieningsknoppen, zelfs wanneer de afstandsbedieningsmodus is ingesteld op NET.



■ Inhoud







De luidsprekers aansluiten	16
Een weergaveapparaat aansluiten	20
Een opnameapparaat aansluiten	21
Aansluiten op een apparaat met digitale audio-uitgangen	22
Apparaten met afstandsbedieningsaansluitingen aansluiten	23
Het netsnoer aansluiten	24

OPMERKING

- Steek de stekker van het netsnoer pas in het stopcontact nadat alle verbindingen zijn gemaakt.
- Bind netsnoeren en aansluitsnoeren of verschillende aansluitsnoeren niet samen tot een bundel. Dit kan gezoem of ruis veroorzaken.

■ Kabels die voor aansluitingen worden gebruikt

Zorg voor de nodige kabels volgens de apparaten die u wilt aansluiten.

Luidsprekerkabel	
Subwoofer Kabel	
Coaxiale digitale kabel	
Optische kabel	
Audiokabel	
Afstandsbedieningskabel	



De luidsprekers aansluiten

OPMERKING

- Trek de stekker van het netsnoer uit het stopcontact voordat u de luidsprekers aansluit.
- Sluit de luidsprekerkabels zodanig aan, dat er geen kerndraden uit de luidsprekeraansluitingen steken. Het beveiligingscircuit kan geactiveerd worden wanneer de kerndraden in contact komen met het achterpaneel of wanneer de + en – draden met elkaar contact maken. ("Beveiligingscircuit" (☞ blz. 43))
- Raak de luidsprekeraansluitingen nooit aan terwijl het netsnoer is aangesloten. Dit kan een elektrische schok veroorzaken.
- Gebruik luidsprekers met impedantie binnen de onderstaand weergegeven bandbreedtes en in overeenstemming met hun vereisten.

Luidsprekeraansluitingen die worden gebruikt op dit toestel	Aantal aangesloten luidsprekers	Luidspreker Impedantie
LUIDSPREKERS A (Standaard aansluiting)	2 (één set)	4 – 16 Ω /ohm
LUIDSPREKERS B	2 (één set)	4 – 16 Ω /ohm
LUIDSPREKERS A en LUIDSPREKERS B	4 (twee sets)	8 – 16 Ω /ohm
LUIDSPREKERS A en LUIDSPREKERS B (Tweedraads aansluiting)	2 (één set)	4 – 16 Ω /ohm

■ De luidsprekerkabels aansluiten

Controleer de kanalen links (L) en rechts (R) en de polariteiten + (rood) en – (zwart) op de luidsprekers die op dit toestel worden aangesloten, en zorg dat u de kanalen en polariteiten correct aansluit.

1 Pel ongeveer 10 mm van de omhulling van het uiteinde van de luidsprekerkabel en draai de kerndraad stevig of sluit het uiteinde vast.



2 Draai de luidsprekeraansluiting linksom om deze los te maken.



3 Stop de kerndraad van de luidsprekerkabel in de greep in de luidsprekeraansluiting.



4 Draai de luidsprekeraansluiting rechtsom om deze vast te maken.



Aansluiting luidspreker A/B

Dit toestel is uitgerust met twee sets luidsprekeraansluitingen (LUIDSPREKER A en LUIDSPREKER B). Er kan één set luidsprekers op elke set terminals worden aangesloten en er worden in totaal twee sets luidsprekers aangesloten.

Hetzelfde signaal wordt uitgevoerd vanaf de aansluitingen LUIDSPREKER A en LUIDSPREKER B.

Wanneer u slechts één set luidsprekers aansluit, gebruik dan de aansluitingen LUIDSPREKER A en LUIDSPREKER B.

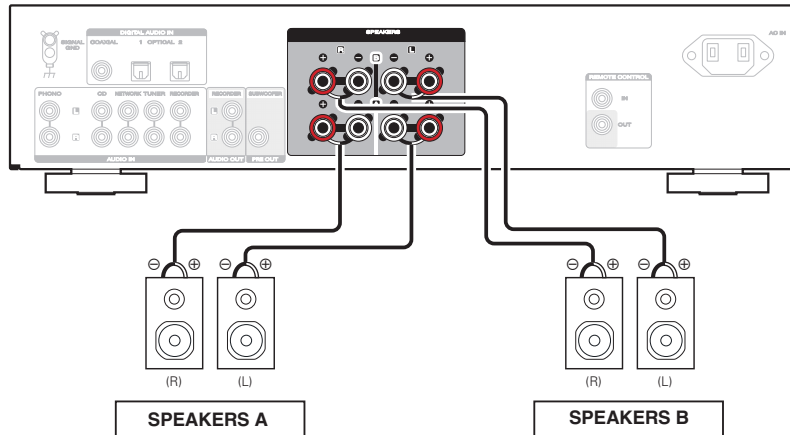

De subwoofer aansluiten

Gebruik een subwooferkabel om de subwoofer aan te sluiten.

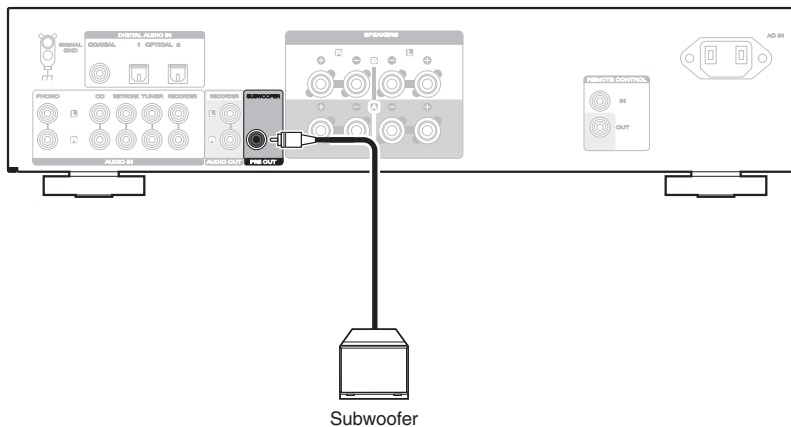

- Het subwoofervolume is gekoppeld aan het volume van Luidspreker A.
- Dit toestel voert niet uit naar de subwoofers wanneer het niet is ingesteld om audio uit te voeren van het SPEAKERS A-aansluitpunt. (🔗 blz. 27)



Een weergaveapparaat aansluiten

U kunt platenspelers, tuners, CD-spelers, netwerkaudiospelers en tuners op dit toestel aansluiten.

Dit toestel is compatibel met platenspelers die zijn uitgerust met een bewegende magneet (MM) fonocartridge. Gebruik een in de handel verkrijgbare MC-hoofdversterker of een step-up transformator indien u een platenspeler aansluit op een MC-cartridge (MC) met lage uitvoer.

U hoort mogelijk een zoemend geluid via de luidsprekers wanneer u de ingangsbron van dit toestel naar "PHONO" schakelt en het volume per ongeluk verhoogt terwijl er geen platenspeler is verbonden.

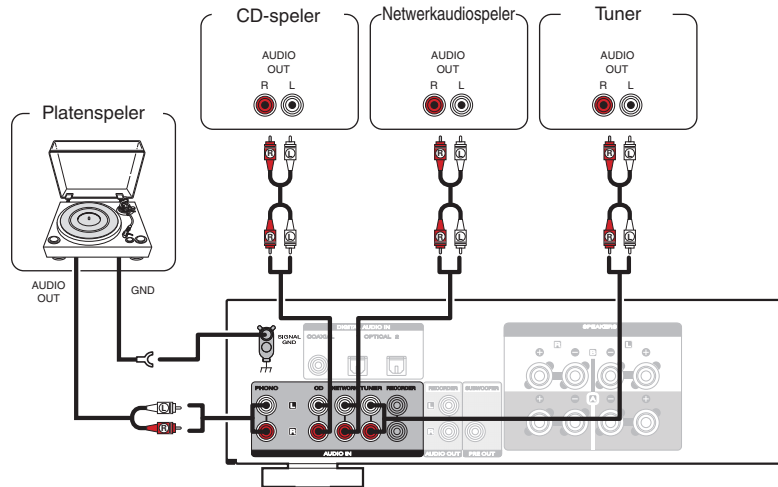

OPMERKING

- De aardingsterminal (SIGNAL GND) op dit toestel is niet voor veiligheidsaarding. Als deze terminal is aangesloten wanneer er veel ruis is, kan de ruis worden verminderd. Afhankelijk van de platenspeler, kan het aansluiten van de aardingsdraad een negatief effect hebben en ruis vermeerderen. In dat geval is het niet nodig de aardingsdraad aan te sluiten.



Een opnameapparaat aansluiten

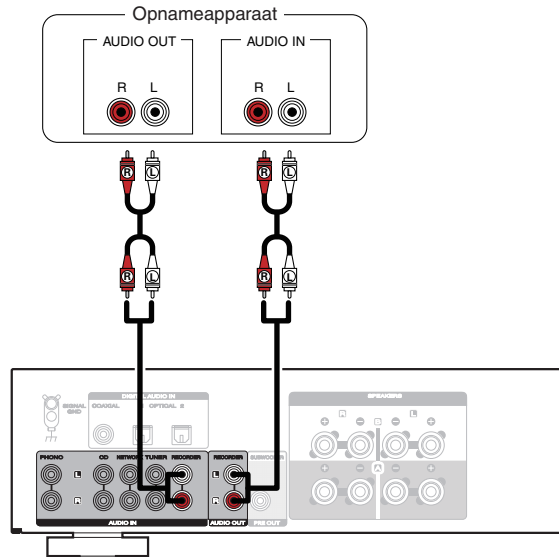

OPMERKING

- Steek **NOOIT** de kortsluitstekker in de opnameuitgangen (AUDIO OUT RECORDER). Dat zou beschadiging van het toestel tot gevolg kunnen hebben.



Aansluiten op een apparaat met digitale audio-uitgangen

Gebruik deze aansluiting voor het invoeren van digitale audiosignalen naar dit toestel en voor het converteren van de signalen voor weergave met de D/A converter van dit toestel. (🔍 blz. 29)

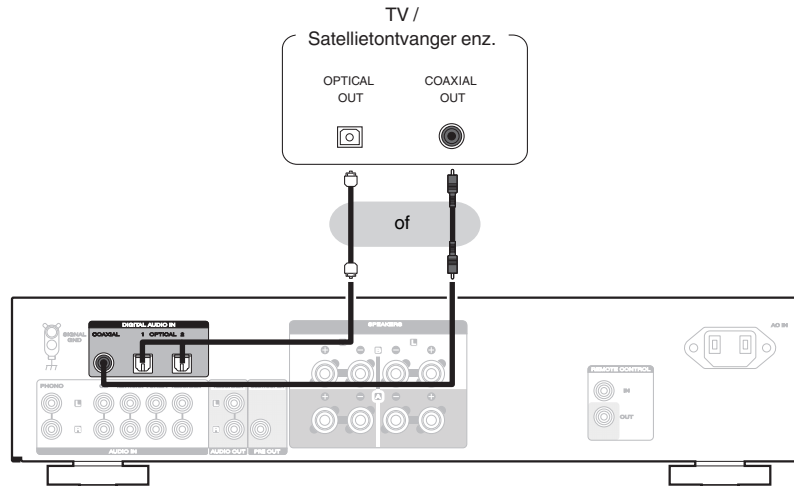

OPMERKING

- Lineaire PCM-signalen met een samplingfrequentie van 32 kHz, 44,1 kHz, 48 kHz, 88,2 kHz, 96 kHz, 176,4 kHz of 192 kHz kunnen worden ingevoerd in het toestel.
- Voer geen niet-PCM-signalen in, zoals Dolby Digital, DTS en AAC. Hierdoor wordt ruis veroorzaakt en kunnen de luidsprekers schade oplopen.



Apparaten met afstandsbedieningsaansluitingen aansluiten

Bewerkingen uitvoeren via RC op dit toestel zonder visueel contact

U kunt een externe IR-ontvanger aansluiten op de REMOTE CONTROL-aansluitingen om bewerkingen op dit toestel uit te voeren met de bijgeleverde afstandsbediening zonder visueel contact. Dit kan nodig zijn als het toestel verborgen zit in een kast of hoek, zodat u de afstandsbediening direct naar het apparaat kunt richten.

Schakel hiervoor de functie voor de ontvangst van het afstandsbedieningssignaal uit "De ontvangstfunctie van de afstandsbediening instellen" (☞ blz. 33).

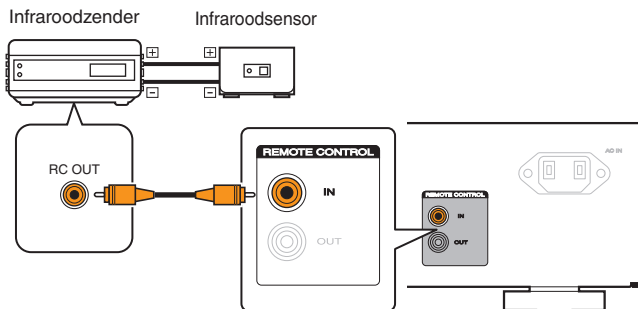

OPMERKING

- Wanneer er geen ontvanger van de afstandsbediening is aangesloten, moet u de ontvangstfunctie voor het afstandsbedieningssignaal inschakelen. Bewerkingen kunnen niet worden uitgevoerd met de afstandsbediening als deze functie is uitgeschakeld.

Audio-apparaten van Marantz op afstand verbinden

U kunt afstandsbedieningssignalen uitzenden door een Marantz-audioapparaat aan te sluiten op de REMOTE CONTROL IN/OUT-aansluitingen via de afstandsbedieningskabel die bij het apparaat is geleverd.

Stel de afstandsbedieningsschakelaar op het achterpaneel van de aangesloten audiocomponent aan op "EXTERNAL" om deze functie te gebruiken.

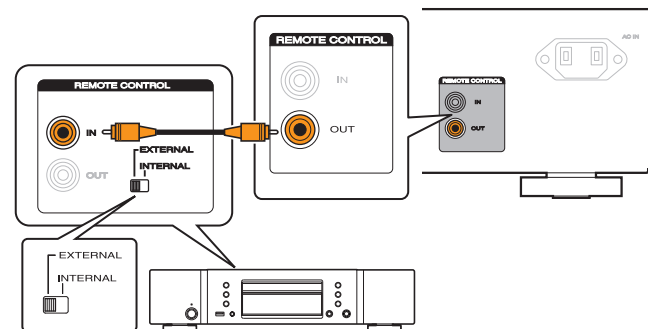

Het netsnoer aansluiten

Stop de stekker in het stopcontact nadat u alle aansluitingen hebt voltooid.

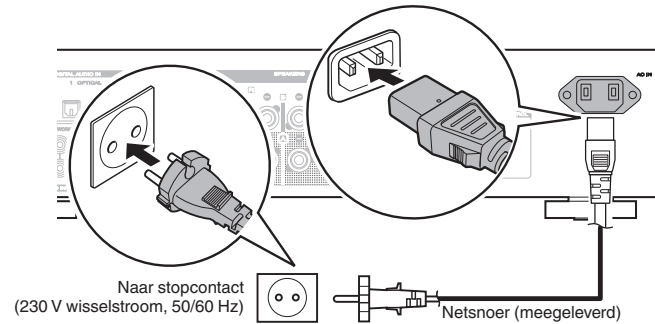

■ Inhoud

De stroom inschakelen	26
De voeding in stand-bymodus zetten	26
De luidsprekers voor de audio-uitvoer selecteren	27
De ingangsbron selecteren	27
Het volume regelen	27
Het geluid tijdelijk uitschakelen (Dempen)	27
De toon en balans aanpassen	28
CD's afspelen	28
Aansluiten en afspelen vanaf een digitaal apparaat (coaxiaal/ optisch)	29
Opnemen	30



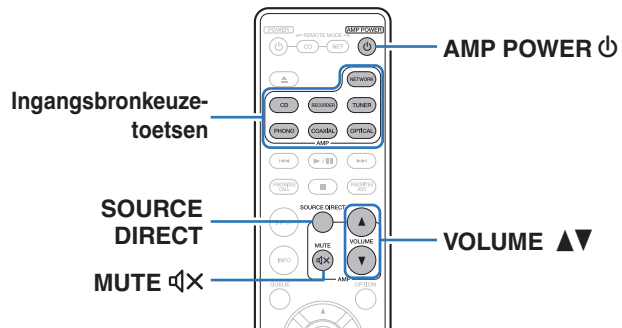

De stroom inschakelen

1 Druk op $\text{\textcircled{P}}$ op het hoofdtoestel om de voeding in te schakelen.

De ingangsindicator voor de geselecteerde bron kleurt blauw.



- Druk op de afstandsbediening op AMP POWER $\text{\textcircled{P}}$ om de voeding in te schakelen vanaf de stand-bymodus.
- U kunt op het hoofdtoestel ook aan de INPUT SELECTOR draaien wanneer het toestel instand-bymodus staat om de voeding in te schakelen.

OPMERKING

- Draai aan de VOLUME op het hoofdtoestel om het volume aan te passen naar het laagste niveau voordat u de voeding inschakelt.

De voeding in stand-bymodus zetten

1 Druk op AMP POWER $\text{\textcircled{P}}$ op de afstandsbediening.

De voedingsindicator licht rood op.

OPMERKING

- Er wordt nog steeds stroom geleverd aan een deel van het circuit, zelfs wanneer de voeding in stand-bymodus is. Wanneer u langere tijd van huis weggaat of op vakantie vertrekt, drukt u op de hoofdeenheid op $\text{\textcircled{P}}$ om de voeding uit te schakelen, of trekt u de voedingskabel uit het stopcontact.

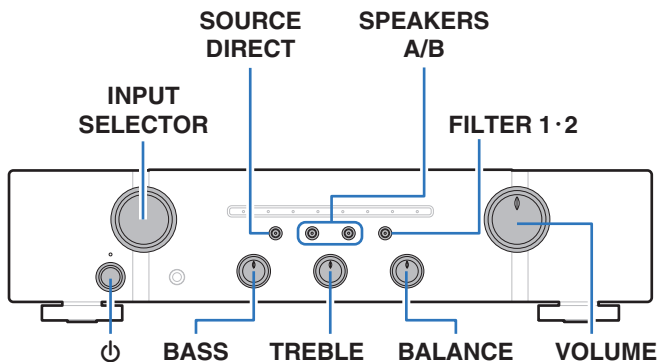

De luidsprekers voor de audio-uitvoer selecteren

1 Gebruik SPEAKERS A/B om het luidsprekersysteem te selecteren dat voor het afspelen wordt gebruikt.

De indicator voor de geselecteerde luidspreker licht op.



- Wanneer u de hoofdtelefoon gebruikt, drukt u op SPEAKERS A/B om alle indicators te doven en de audio-uitvoer van de luidsprekeraansluitingen uit te schakelen.

De ingangsbron selecteren

1 Druk op de selectieknop voor de ingangsbron die u wilt afspelen.

De indicator voor de geselecteerde ingangsbron kleurt blauw.



- U kunt de ingangsbron ook selecteren door aan de knop INPUT SELECTOR op het hoofdtoestel te draaien.

Het volume regelen

1 Gebruik VOLUME ▲▼ om het volume aan te passen.



- U kunt het hoofdvolume tevens regelen met VOLUME op het hoofdtoestel.

Het geluid tijdelijk uitschakelen (Dempen)

1 Druk op MUTE .

De indicator van de gebruikte ingangsbron kleurt rood.



- Druk nogmaals op MUTE  om de dempingsfunctie te annuleren.



De toon en balans aanpassen

- 1 Druk op SOURCE DIRECT om de modus Source direct uit te schakelen.**
De SOURCE DIRECT-indicator gaat uit.
- 2 Schakel BASS, TREBLE en BALANCE op het hoofdtoestel in om de toon te regelen.**

CD's afspelen

Dit deel gebruikt afspelen vanaf een CD als voorbeeld.

- 1 Druk op  op het hoofdtoestel om de voeding in te schakelen.**
- 2 Druk op de selectieknop voor de ingangsbron (CD) om de ingangsbron te schakelen naar "CD".**
De "CD"-ingangsindicator kleurt blauw.
- 3 Speel de CD af.**
- 4 Gebruik VOLUME   om het volume aan te passen.**

■ Afspelen in de modus Source direct

Het signaal gaat niet via het toonregelcircuit (BASS, TREBLE en BALANCE) waardoor een hogere geluidskwaliteit wordt weergegeven.

- 1 Druk op SOURCE DIRECT om de source direct-modus in te schakelen.**
De SOURCE DIRECT-indicator licht op.



Het aansluiten en afspelen vanaf een digitaal apparaat (coaxiaal/optisch)

- 1 **Sluit het digitale apparaat aan op dit toestel.**
( blz. 22)
- 2 **Druk op de selectieknop voor de ingangsbron (COAXIAL of OPTICAL) om de ingangsbron te schakelen naar COAXIAL, OPTICAL 1 of OPTICAL 2.**
De indicator voor de geselecteerde ingangsbron kleurt blauw.

 - Als u op OPTICAL drukt, wijzigt de ingangsbron naar "OPTICAL 1" of "OPTICAL 2".
- 3 **Start de weergaven van het digitale apparaat dat op dit toestel is aangesloten.**

 - De "COAXIAL", "OPTICAL 1" of "OPTICAL 2" ingangsindicator knippert blauw als dit toestel de bemonsteringsfrequentie van het ingangssignaal niet kan detecteren.
- 4 **Gebruik VOLUME ▲▼ om het volume aan te passen.**

■ De filterkenmerken schakelen

Dit apparaat is uitgerust met een functie voor het aanpassen van de geluidskwaliteit zodat gebruikers kunnen genieten van weergave met de gewenste geluidskwaliteit. Deze functie werkt alleen wanneer een digitaal audiosignaal wordt ingevoerd.

1 Druk op FILTER 1-2.

Telkens wanneer u op de toets drukt, schakelt het toestel tussen Filter 1 en Filter 2.

Filtertype	FILTER 1-2 indicator	Funcities
Filter 1 (Standaard)	Licht blauw op	Biedt een korte impulsrespons voor zowel pre-echo als voor post-echo. Een grote hoeveelheid audio-informatie zorgt voor een heldere weergave van diepe stereobeelden en de relatieve positie van de geluidsbron.
Filter 2	Licht paars op	Zowel pre-echo als post-echo zijn iets langer. De geluidskkenmerken zijn scherp en krachtig.



■ Specificaties van ondersteunde audioformaten

Zie "D/A-converter" (👉 blz. 43).



- De FILTER 1·2-indicator licht alleen op wanneer de ingangsbron "COAXIAL", "OPTICAL 1" of "OPTICAL 2" is.
- Als de samplingfrequentie schakelt, kan het geluid gedurende 1 – 2 seconden worden afgesneden.

OPMERKING

- Voer geen niet-PCM-signalen in, zoals Dolby Digital, DTS en AAC. Hierdoor wordt ruis veroorzaakt en kunnen de luidsprekers schade oplopen.

Opnemen

Audiosignalen die naar dit toestel worden ingevoerd, kunnen worden uitgevoerd naar een extern opnameapparaat. Wanneer u audio opneemt vanaf een opnameapparaat dat op dit toestel is aangesloten, kan audio worden opgenomen met het weergaveapparaat dat nog steeds op dit toestel is aangesloten.

- 1 Druk op  op dit toestel om de voeding in te schakelen.**
- 2 Druk op de selectieknop voor de ingangsbron om deze te schakelen vanaf waar u wilt opnemen.**
De indicator voor de geselecteerde ingangsbron kleurt blauw.
- 3 De opname wordt gestart.**
 - Raadpleeg de handleiding van het opnameapparaat voor informatie over bewerkingen.



■ Inhoud

De modus Auto stand-by instellen	32
De ontvangstfunctie van de afstandsbediening instellen	33
Afstandsbedieningscodes instellen	34



De modus Auto stand-by instellen

U kunt het toestel instellen om automatisch te schakelen naar de stand-bymodus als het toestel niet wordt gebruikt gedurende 30 minuten wanneer er geen audio-invoer is (modus Auto stand-by).

Modus Auto stand-by wordt standaard ingeschakeld.

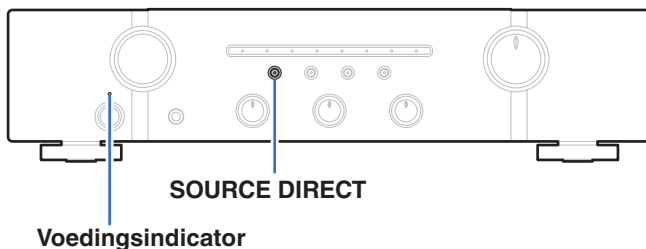

1 Houd SOURCE DIRECT 5 seconden of langer ingedrukt om in en uit te schakelen.

De netspanningsindicator wijzigt als volgt elke keer wanneer het wordt in- of uitgeschakeld.

- Wanneer de modus auto stand-by is ingeschakeld: de netspanningsindicator knippert drie keer ROOD.
- Wanneer de modus auto stand-by is uitgeschakeld: de netspanningsindicator knippert één keer rood.



De ontvangstfunctie van de afstandsbediening instellen

Wanneer u een IR-ontvanger (afzonderlijk verkrijgbaar) aansluit op de REMOTE CONTROL IN-aansluiting van dit toestel, gebruikt u de volgende procedure om de ontvangstfunctie van de afstandsbediening van dit toestel uit te schakelen. Wanneer de functie is ingeschakeld, kunt u geen bewerkingen uitvoeren via de afstandsbediening.

Deze functie is standaard ingeschakeld.

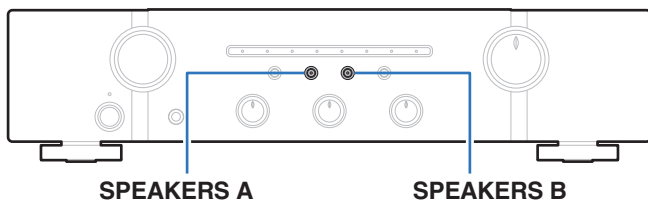

De ontvangstfunctie van de afstandsbediening uitschakelen

- 1 Houd **SPEAKERS B** gedurende ongeveer 5 seconden ingedrukt om de signaalontvangstfunctie van de afstandsbediening uit te schakelen.

De indicator van de momenteel ingestelde ingangsbron knippert drie keer rood.

De ontvangstfunctie van de afstandsbediening inschakelen

- 1 Houd **SPEAKERS A** gedurende ongeveer 5 seconden ingedrukt om de signaalontvangstfunctie van de afstandsbediening in te schakelen.

De indicator van de momenteel ingestelde ingangsbron knippert drie keer blauw.



Afstandsbedieningscodes instellen

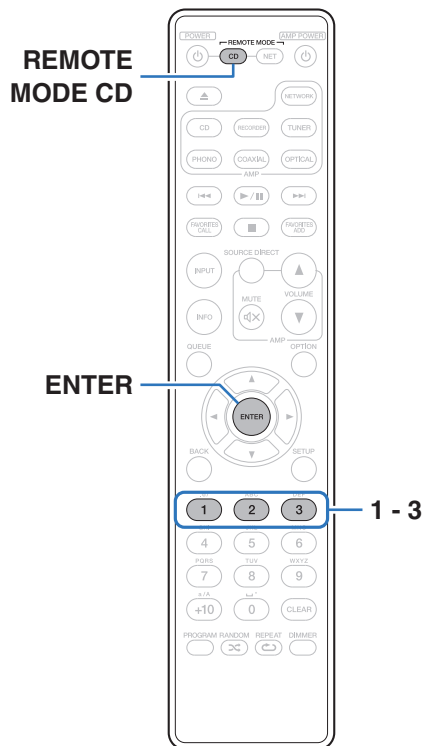

Er worden afstandsbedieningscodes ingesteld tussen dit toestel en de geleverde afstandsbediening. U kunt een van de drie types afstandsbedieningscodes selecteren en de afstandsbediening kan worden gebruikt om het toestel te bedienen wanneer dezelfde afstandsbedieningscode wordt gebruikt. Als drie van deze toestellen op dezelfde locatie worden gebruikt, kunnen de drie toestellen simultaan worden bediend via een afstandsbediening in de standaardinstelling. Door het instellen van de afstandsbedieningscodes tussen een toestel en de afstandsbediening, kan de afstandsbediening worden gebruikt om alleen het toestel dat dezelfde afstandsbedieningscode heeft, te bedienen.

Zorg dat u de bediening van elk toestel controleert nadat u de afstandsbedieningscodes hebt ingesteld.

De standaard instelling is "AMP1".



- Stel de afstandsbedieningskabel op "AMP 1" wanneer u dit toestel bedient vanaf een Marantz netwerkaudiospeler of een ander apparaat dat verbonden is via een externe verbindingkabel met dit toestel. (☞ blz. 23)



Afstandsbedieningscodes instellen voor de afstandsbediening

■ De afstandsbedieningscodes instellen op AMP1, AMP2 of AMP3

1 Houd REMOTE MODE CD en een van de cijfertoetsen 1, 2 of 3 langer dan 5 seconden ingedrukt.

- Zet de afstandsbedieningscode op AMP1, AMP2 of AMP3 overeenkomstig de geselecteerde cijfertoets.

OPMERKING

- De afstandsbedieningscodes keren terug naar de standaardinstellingen wanneer de batterijen worden verwijderd. Stel de afstandsbedieningscodes opnieuw in na het vervangen van de batterijen.

Afstandsbedieningscodes instellen voor dit toestel

1 Richt de afstandsbediening waarvoor de afstandsbedieningscode werd ingesteld op dit toestel, en druk op REMOTE MODE CD en ENTER.

De ingangsimplicators op het toestel knipperen zoals hieronder weergegeven, volgens de ingestelde afstandsbedieningscode.

Afstandsbedieningscodes	Ingangsimplicator
AMP 1	PHONO-indicator knippert drie keer rood
AMP 2	CD-indicator knippert drie keer rood
AMP 3	NETWORK-indicator knippert drie keer rood



■ Inhoud

Tips

Ik wil tv-audio met hogere kwaliteit afspelen	37
Ik wil de toon zelf aanpassen	37
Ik wil dat de geluidsweergave identiek is aan het originele geluid	37
Ik wil van filter veranderen om de gewenste geluidskwaliteit te wijzigen	37
Ik wil dubbel-bedrade compatibele luidsprekers gebruiken	37
Ik wil een Marantz CD-speler of netwerkaudiospeler bedienen via de afstandsbediening of vanaf het toestel	37
Ik wil meer dan één toestel op één locatie gebruiken	37

Probleemoplossing

Voeding wordt niet ingeschakeld/Voeding wordt uitgeschakeld	39
Bewerkingen kunnen niet worden uitgevoerd via de afstandsbediening	40
Er is geen geluid hoorbaar	41
Het gewenste geluid wordt niet weergegeven	41
Geluid is onderbroken of er is ruis opgetreden	42
FILTER 1•2-indicator licht niet op	42



Tips

Ik wil tv-audio met hogere kwaliteit afspelen

- Sluit de digitale uitgang van de TV aan op de digitale audio-ingang (COAXIAL, OPTICAL 1 of OPTICAL 2) van dit toestel en schakel de invoerbron naar de aangesloten (COAXIAL, OPTICAL 1 of OPTICAL 2) aansluiting. (👉 blz. 22)
- Alleen 2-kanaals lineaire PCM kan worden ingevoerd als het digitale audiosignaal naar dit toestel.

Ik wil de toon zelf aanpassen

- Gebruik de knoppen BASS, TREBLE en BALANCE om het geluid naar wens aan te passen. (👉 blz. 28)

Ik wil dat de geluidswaergave identiek is aan het originele geluid

- Zet de modus Source Direct aan. (👉 blz. 28)

Ik wil van filter veranderen om de gewenste geluidskwaliteit te wijzigen

- De filterkenmerken schakelen. (👉 blz. 29)

Ik wil dubbel-bedrade compatibele luidsprekers gebruiken

- Dit toestel is compatibel met dubbel-bedrade verbindingen. Geniet van een kwalitatief hoogwaardige weergave met gebruik van dubbel bedrade aansluitingen. (👉 blz. 18)

Ik wil een Marantz CD-speler of netwerkaudiospeler bedienen via de afstandsbediening of vanaf het toestel

- De bedieningsmodus van de afstandsbediening schakelen. (“Bediening CD-speler” (👉 blz. 11), “Bewerkingen netwerkaudiospeler” (👉 blz. 13)) Raadpleeg ook de handleidingen van de CD-speler of netwerkaudiospeler.

Ik wil meer dan één toestel op één locatie gebruiken

- Stel individuele afstandsbedieningscodes in voor elke combinatie van apparaten en de afstandsbediening. (👉 blz. 35)



Probleemoplossing

Als een probleem optreedt, moet u eerst het volgende controleren:

1. **Zijn de aansluitingen juist ?**
2. **Wordt het toestel bediend zoals wordt beschreven in de gebruiksaanwijzing?**
3. **Werken de andere componenten naar behoren ?**

Als dit toestel niet naar behoren werkt, controleer dan de overeenkomende symptomen in deze sectie.

Als de symptomen niet overeenkomen met deze die hier zijn beschreven, dient u uw leverancier te raadplegen omdat dit kan te wijten zijn aan een fout in dit toestel. Koppel in dit geval onmiddellijk de voeding uit en neem contact op met de winkel waar u dit toestel hebt aangeschaft.



Voeding wordt niet ingeschakeld/Voeding wordt uitgeschakeld

De voeding wordt niet ingeschakeld.

- Controleer of de stekker goed in het stopcontact zit. (👉 blz. 24)

De voeding wordt automatisch uitgeschakeld.

- De Modus Auto stand-by is ingeschakeld. Wanneer ca. 30 minuten zijn verstreken zonder audio-invoer en zonder bewerkingen op het toestel, gaat het toestel automatisch naar de stand-bymodus. Om de modus Auto stand-by uit te schakelen, drukt u langer dan 5 seconden op de knop SOURCE DIRECT. (👉 blz. 32)

De voeding gaat uit en de netspanningsindicator knippert in het rood één keer lang en twee keer kort.

- Het versterker-circuit van dit toestel functioneert niet. Koppel de voedingskabel los en neem contact op met onze klantendienst.

De voeding gaat uit en de netspanningsindicator knippert in het rood één keer lang en drie keer kort.

- Het stroomcircuit van dit toestel functioneert niet. Koppel de voedingskabel los en neem contact op met onze klantendienst.

De voeding gaat uit en de netspanningsindicator knippert in het rood één keer lang en vier keer kort.

- Het beschermingscircuit is geactiveerd door een verhoging van de temperatuur in dit toestel. Schakel de voeding uit, wacht ongeveer een uur tot het toestel voldoende is afgekoeld en schakel de voeding opnieuw in.
- Installeer dit toestel ergens anders waar de ventilatie goed is.
- Stop het afspelen op een weergaveapparaat en zeet dan de voeding uit en opnieuw aan.

De voeding gaat uit en de netspanningsindicator knippert in het rood één keer lang en vijf keer kort.

- Controleer de luidsprekeraansluitingen. Het beveiligingscircuit is mogelijk geactiveerd omdat de kerndraden van de luidsprekerkabel elkaar hebben geraakt of omdat een kerndraad is losgekoppeld van de aansluiting en in contact is gekomen met het achterpaneel van dit toestel. Ontkoppel het netsnoer, neem de vereiste maatregelen om het probleem op te lossen, bijvoorbeeld het opnieuw stevig strengelen van het kerndraad, en sluit het draad vervolgens opnieuw aan. (👉 blz. 16)
- Zet het volume lager en schakel de voeding opnieuw in.
- Stop het afspelen op een weergaveapparaat en zeet dan de voeding uit en opnieuw aan.
- Het versterkerscircuit of stroomcircuit van dit toestel functioneert niet. Koppel de voedingskabel los en neem contact op met onze klantendienst.



Bewerkingen kunnen niet worden uitgevoerd via de afstandsbediening

Bewerkingen kunnen niet worden uitgevoerd via de afstandsbediening.

- De batterijen zijn op. Plaats nieuwe batterijen. (👉 blz. 5)
- Bedien de afstandsbediening binnen een afstand van ongeveer 7 m vanaf dit toestel en in een hoek van 30°. (👉 blz. 5)
- Verwijder alle obstakels tussen dit toestel en de afstandsbediening.
- Plaats de batterijen in de juiste richting en let op de ⊕- en ⊖-markeringen. (👉 blz. 5)
- Er schijnt een sterk licht op de afstandsbedieningssensor van het toestel (direct zonlicht, spotje, enz.). Zet het toestel op een plaats waar de afstandsbedieningssensor niet blootstaat aan direct zonlicht.
- Wanneer u een 3D-videoapparaat gebruikt, zal de afstandsbediening van dit toestel mogelijk niet werken vanwege effecten van de infrarood communicatie tussen eenheden (zoals tv en kijken met een 3D-bril). Pas in dat geval de richting van de eenheden met de 3D-communicatiefunctie en hun afstand aan om ervoor te zorgen dat ze de werking van de afstandsbediening van dit toestel niet beïnvloeden.
- Schakel de ontvangstfunctie van de afstandsbediening in. (👉 blz. 33)
- De afstandsbedieningscode tussen dit toestel en de afstandsbediening is verschillend. Stel dit toestel en de afstandsbediening in op dezelfde afstandsbedieningscode. (👉 blz. 34)



Er is geen geluid hoorbaar

Er komt geen geluid uit de luidsprekers.

- Controleer de aansluitingen van alle apparaten. (🔧 blz. 15)
- Sluit de aansluitkabels stevig aan.
- Controleer of de ingangen en uitgangen niet omgekeerd zitten.
- Controleer de kabels op schade.
- Controleer of de luidsprekerkabels goed zijn aangesloten. Controleer of de kernraden van de kabel het metalen gedeelte op de luidsprekeraansluitingen niet raken. (🔧 blz. 16)
- Maak de luidsprekeraansluitingen stevig vast. Controleer of de luidsprekeraansluitingen niet los zitten. (🔧 blz. 16)
- Controleer of de goede ingangsbron is geselecteerd. (🔧 blz. 27)
- Het volume wordt ingesteld op het minimumniveau. Regel het volume naar een geschikt niveau. (🔧 blz. 27)
- Schakel de dempingsfunctie uit. (🔧 blz. 27)
- Controleer de instellingen van de toetsen SPEAKERS A/B. (🔧 blz. 27)

De ingangsindicator COAXIAL, OPTICAL 1 of OPTICAL 2 knippert.

- Controleer de aansluiting van de coaxiale digitale kabel of optische kabel. (🔧 blz. 22)
- Stel het digitale audio-uitgangssignaal van het aangesloten apparaat in op 2-kanaals lineaire PCM. (🔧 blz. 43)

Het gewenste geluid wordt niet weergegeven

Er komt geen geluid uit een specifieke luidspreker.

- Controleer of de luidsprekerkabels goed zijn aangesloten. (🔧 blz. 16)
- Regel de BALANCE-bedieningstoets. (🔧 blz. 28)

De linker-en rechterkant van de stereoklank zijn verwisseld.

- Controleer of de luidsprekers links en rechts zijn aangesloten op de juiste luidsprekeraansluitingen. (🔧 blz. 17)



Geluid is onderbroken of er is ruis opgetreden

Bij het afspelen van een plaat wordt het geluid vervormd.

- Stel de druk van de naald juist af.
- Controleer het uiteinde van de naald.
- Vervang het element.

Wanneer u een opname afspeelt, komt een zoemend geluid uit de luidsprekers.

- Controleer of de platenspeler correct is aangesloten. (🔧 blz. 20)
- Als er een TV of AV-apparaat in de buurt van de platenspelers staat, kunnen dergelijke apparaten het weergavegeluid beïnvloeden. Installeer de platenspeler op een locatie die zo ver mogelijk weg is van de TV of andere AV-apparaten.

Wanneer u een opname afspeelt, komt een zoemend geluid uit de luidsprekers wanneer het volume hoog is. (huilend fenomeen)

- Installeer de platenspeler en de luidsprekers zo ver mogelijk uit elkaar. (🔧 blz. 20)
- De trillingen van de luidsprekers worden via de vloer op de speler overgebracht. Gebruik kussens enz. om de trillingen van de luidsprekers op te vangen.

FILTER 1·2-indicator licht niet op

FILTER 1·2-indicator licht niet op

- De FILTER 1·2-indicator licht alleen op wanneer de ingangsvron “COAXIAL”, “OPTICAL 1” of “OPTICAL 2” is. Hiermee schakelt de ingangsbron naar “COAXIAL”, “OPTICAL 1” of “OPTICAL 2”. (🔧 blz. 29)



D/A-converter

■ Specificaties van ondersteunde audioformaten

□ Coaxiaal/Optisch 1/Optisch 2

	Samplingfrequentie	Bitlengte
Lineaire PCM (2-kanaals)	32/44, 1/48/88, 2/96/ 176, 4/192 kHz	16/24-bits



- Wanneer een digitaal geluidssignaal met een bemonsteringsfrequentie die niet door dit toestel wordt ondersteund, wordt ingevoerd, knippert de ingangsimplicator (COAXIAL, OPTICAL 1 of OPTICAL 2).

Uitleg termen

Bemonsteringsfrequentie

Bij sampling wordt een geluidsgolf (analoog signaal) op regelmatige intervallen gelezen en wordt de hoogte van elke golf bij elke aflezing uitgedrukt in digitaal formaat (waardoor een digitaal signaal wordt geproduceerd). Het aantal aflezingen dat binnen één seconde wordt gedaan, wordt "Bemonsteringsfrequentie" genoemd. Hoe groter de waarde, hoe dichter de gereproduceerde klank bij het origineel ligt.

Luidsprekerimpedantie

Dit is een weerstandswaarde van wisselstroom die wordt aangegeven in Ω (ohm).

Hoe kleiner deze waarde, hoe groter de kracht.

Directe bron

Weergave van de bron wordt mogelijk op een hoger niveau, omdat de binnenkomende audiosignalen worden uitgestuurd zonder dat van de regelcircuits (hoog/laag/balans) voor de audiokwaliteit gebruik wordt gemaakt (BASS/TREBLE/BALANCE).

Beveiligingscircuit

Dit is een functie om schade te voorkomen aan componenten van de stroomtoevoer bij ongewone omstandigheden zoals een eventuele overbelasting of overspanning.



Informatie handelsmerk



Adobe, het Adobe-logo en Reader zijn handelsmerken of gedeponeerde handelsmerken van Adobe Systems Incorporated in de Verenigde Staten en/of andere landen.



Technische gegevens

- **RMS-stroomuitgang (20 Hz – 20 kHz simultane aandrijving van beide kanalen):**
 - 45 W x 2 (8 Ω /ohm belasting)
 - 60 W x 2 (4 Ω /ohm belasting)
- **Totale harmonische vervorming (20 Hz – 20 kHz simultane aandrijving van beide kanalen, 8 Ω /ohm belasting):** 0,08 %
- **Uitvoerbandbreedte (8 Ω /ohm belasting, 0,06 %):** 10 Hz – 50 kHz
- **Frequentierespons (CD, 1 W, 8 Ω /ohm belasting):** 10 Hz – 70 kHz +0 dB, –1 dB
- **Dumpfactor (8 Ω /ohm belasting, 40 Hz – 20 kHz):** 100
- **Ingangsgevoeligheid/ingangsimpedantie**
 - PHONO (MM):** 2,2 mV/47 k Ω /kohm
 - CD, TUNER, NETWORK, RECORDER:** 200 mV/20 k Ω /kohm
- **Uitgangsspanning**
 - SUBWOOFER OUT :** 2,8 V (200 mV ingang, MAX volume)
- **Maximaal toelaatbaar PHONO-ingangsniveau (1 kHz) MM:** 100 mV
- **RIAA-afwijking (20 Hz – 20 kHz):** $\pm 1,0$ dB
- **Signaal-ruis verhouding (IHF-A, 8 Ω /ohm belasting)**
 - PHONO (MM):** 83 dB (5 mV ingang, 1 W uitgang)
 - CD, TUNER, NETWORK, RECORDER:** 102 dB (2 V ingang, nominaal uitgangsvermogen)
- **Hoofdtelefoonuitgang:** 50 mW/32 Ω /ohm



- **Toonregeling**
 - BASS (50 Hz) :** ± 10 dB
 - TREBLE (15 kHz) :** ± 10 dB
- **Digitale ingang**
 - Coaxiaal:** 0,5 Vp-p
 - Optisch:** -27 dBm of later
- **Bedrijfstemperatuur:** +5 °C - +35 °C
- **Voeding:** 230 V wisselstroom, 50/60 Hz
- **Stroomverbruik:** 155 W
- **Stroomverbruik in stand-bymodus:** 0,3 W

Met het oog op verbeteringen kunnen de specificaties en het ontwerp van de versterker zonder verwittiging worden veranderd.



■ Afmetingen (eenheid: mm)

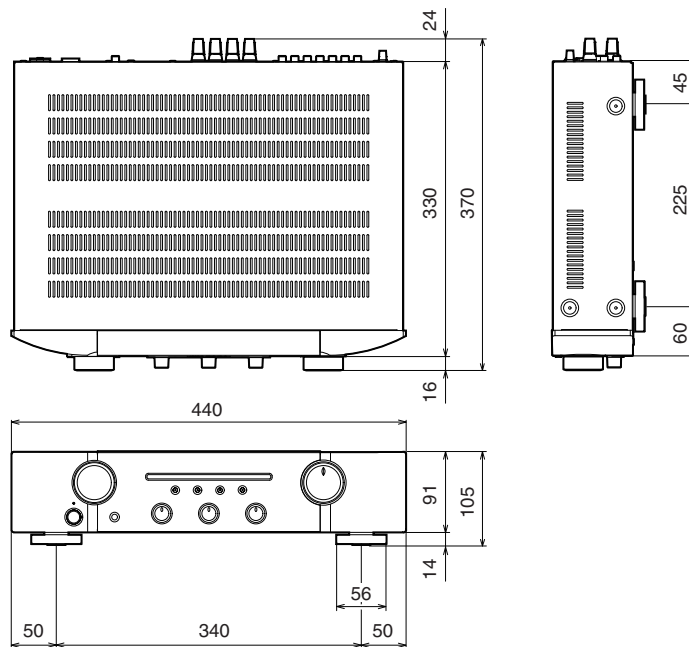

■ Gewicht: 7,8 kg

Index

A		I		O	
Afstandsbediening	10	Ingangsbron	27	Opnameapparaat	21
Afstandsbediening	23	Instellingen afstandsbedieningscodes	35	P	
B		L		Platenspeler	
BALANCE	28	Luidsprekerimpedantie	43	Probleemoplossing	
BASS	28	Luidsprekers	16	T	
Beveiligingscircuit	43	Luidsprekeraansluiting (tweedraads aansluiting)	18	Tips	37
C		M		Toon	28
CD-speler	20, 28	Modus Auto stand-by	32	TREBLE	28
D		N		Tuner	20
Dempen	27	Netwerkaudiospeler	20	V	
Directe bron	28, 43			Volume	27



www.marantz.com

You can find your nearest authorized distributor or dealer on our website.

marantz is a registered trademark.