

marantz®

Model SA-10 Gebruiksaanwijzing

Super Audio CD Player

U kunt meer dan één pagina van een PDF afdrukken op één vel papier.

Inhoud

Accessoires	2
De afstandsbediening	2
Batterijen plaatsen	2
Werkingsbereik van de afstandsbediening	2
Functies	3
Geluid met hoge kwaliteit	3
Krachtige prestaties	3
Namen en functies van onderdelen	4
Voorpaneel	4
Display	5
Achterpaneel	6
Afstandsbediening	7

Aansluitingen

8

Aansluiten op een stereo audioversterker	8
Aansluiten op een apparaat met digitale audio-ingangen	8
Aansluiten op een apparaat met digitale audio-uitgangen	9
Een iPod of USB-geheugenapparaat aansluiten op de USB-poort	9
Aansluiten op een PC of Mac	10
Apparaten met afstandsbedieningsaansluitingen aansluiten	10
Aansluiting	10
Instellen	10
Het timerapparaat aansluiten	10
Het netsnoer aansluiten	10

Weergave

11

Basisbediening	11
De stroom inschakelen	11
De weergavemediamodus selecteren	11
Wanneer het display en lampje zijn uitgeschakeld	11
Wanneer het lampje altijd uit is	11
Digitale uitgangen stoppen	12
De afspeellaag met topprioriteit instellen voor super-audio-CD's	12
CD's/Super Audio-CD's afspelen	13
CD's/Super Audio-CD's afspelen	13
Tracks spelen in een specifieke volgorde (programmaweergave)	14
Gegevens-CD's en gegevens-DVD's afspelen	15
Bestanden afspelen	15
Een iPod afspelen	16
Luisteren naar muziek op een iPod	16
De bedieningsmodus instellen ("On-Display"-modus)	16
Uw iPod opladen	17
Een USB-geheugenapparaat afspelen	18
Bestanden op een USB-geheugenapparaat weergeven	18
Gebruiken als D/A-converter	20
Aansluiten en afspelen vanaf een computer (USB-DAC)	20
Aansluiten en afspelen vanaf een digitaal apparaat (coaxiaal/optisch)	24
De gewenste geluidskwaliteit opgeven	24
De filterkenmerken schakelen	24

Instellingen

25

Overzicht van het menu	25
Menu bedienen	25
Dither	26
NoiseShaper	26
Phones	26
HP AMP Gain	26
Resume Play	27
Phase	27
AutoStandby	27
Timer Play	27

Tips

28

Tips	29
Probleemoplossing	30

Appendix

34

Af speelbare media	34
Schijven	34
USB-geheugenapparaat	36
Weergavevolgorde van muziekbestanden	37
Over schijven en bestanden	37
Waarschuwingen betreffende het gebruik van media	37
Een schijf plaatsen	37
Over het hanteren van media	38
Schijven reinigen	38
D/A-converter	39
Specificaties van ondersteunde audioformaten	39
Uitleg termen	39
Informatie handelsmerk	40
Technische gegevens	41
Index	43





Dank u voor het vertrouwen dat u in dit Marantz-product hebt gesteld.

Lees deze gebruiksaanwijzing aandachtig door voordat u het product gaat gebruiken.

Bewaar deze gebruiksaanwijzing na deze te hebben gelezen zodat u deze later opnieuw kunt raadplegen.

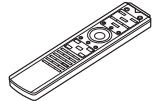
Accessoires

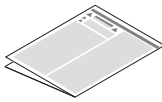
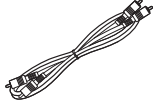
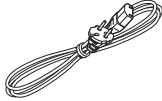
Controleer of bij dit product de volgende onderdelen zijn meegeleverd.

	
Snelhandleiding	Afstandsbediening (RC004PMSA)
	
CD-ROM (Gebruiksaanwijzing)	R03/AAA-batterijen
	
Veiligheidsinstructies	Audiokabel
	
Netsnoer	Afstandsbedieningskabel

De afstandsbediening

Batterijen plaatsen

- 1 Verwijder het achterste deksel in de richting van de pijl en verwijder het.

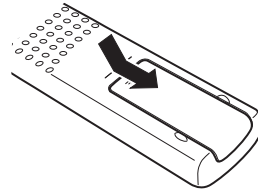

- 2 Plaats twee batterijen op de juiste wijze in het batterijvak zoals aangegeven.

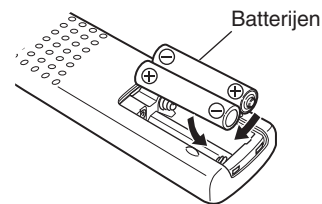

- 3 Plaats het achterste deksel terug.

OPMERKING

- Voorkom beschadiging van de batterijen of lekkage van batterijvloeistof:
 - Gebruik een nieuwe batterij niet samen met een oude.
 - Gebruik geen twee verschillende soorten batterijen.
- Verwijder de batterijen uit de afstandsbediening als u ze voor lange tijd niet gaat gebruiken.
- In geval van lekkage van batterijvloeistof veegt u de vloeistof in het batterijcompartiment voorzichtig weg en plaatst u nieuwe batterijen.

Werkingsbereik van de afstandsbediening

Richt de afstandsbediening tijdens het gebruik ervan op de afstandsbedieningssensor van het toestel.

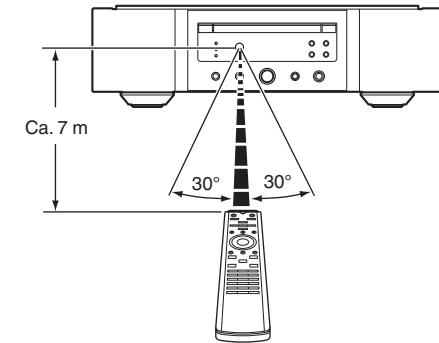

Functies

Geluid met hoge kwaliteit

- **Toroïdale transformator**
Dit toestel beschikt over een toroïdale transformator die minder trillingen en magnetische lekkrachtstroom produceert in vergelijking met de conventionele stroomtransformatoren. De materialen en het productieproces van de ringvormige kern worden strikt gecontroleerd om trilling te verminderen, terwijl de korte ring die aan de perimeter van de transformator is bevestigd, de magnetische lekkrachtstroom te verminderen.
- **Blokcapacitor met hoge elektrische capaciteit**
De 4700 µF condensator met hoge elektrische capaciteit werd zorgvuldig geselecteerd voor zijn akoestische kenmerken, en is geïntegreerd in het stroomcircuit.
- **Filmcondensators op audiofielniveau en elektrolytische condensators**
Het toestel beschikt over dezelfde filmcondensators op audiofielniveau en elektrolytische condensators die specifiek worden gebruikt in topklassemodellen.
- **Filter met lage ruis en lage vervorming en snelle uitgangsversterker van het HDAM®SA2-type**
- **Dubbellaags chassis**
- **Machinaal bewerkte analoge audio-uitgangen met hoge kwaliteit**
- **Hoofdtelefooncircuit van hoge kwaliteit**
Het hoofdtelefooncircuit van hoge kwaliteit bevat een HDAM®SA2-versterker om 's avonds laat of in soortgelijke situaties, geluidsreproductie met hoge kwaliteit te beluisteren via de hoofdtelefoon.
- **Geïsoleerd ontwerp**
Om te voorkomen dat de geluidskwaliteit verslechtert door ruis van externe apparaten wanneer dit toestel met externe apparaten als bijvoorbeeld een computer is verbonden, is het aardingscircuit voor het USB-invoer interface-apparaat geïsoleerd van het geluidscircuit.
- **Optisch "Station uit"-ontwerp**
Als USB-DAC, de coaxiale of optische ingang is geselecteerd, produceert dit apparaat de hoogste geluidskwaliteit door het station uit te schakelen.

Krachtige prestaties

- **Uitgerust met een USB-DAC-functie als ondersteuning van weergave van geluidsbronnen met een hoge resolutie**
Dit toestel ondersteunt de weergave van audioformaten met een hoge resolutie, zoals DSD (2,8/5,6/11,2 MHz) en PCM-bestanden tot 384 kHz/32 bits. Het zorgt voor weergave van hoge kwaliteit van bestanden met een hoge resolutie die via een USB-B verbinding van een computer naar dit toestel worden gestuurd.
- **Kan worden gebruikt als een D/A-omvormer**
De digitale invoer van audiosignalen vanaf een extern apparaat of computer in dit toestel, kan worden omgezet en uitgevoerd als analoge signalen met zijn ingebouwde D/A-converter.
- **Ondersteunt audiobronnen met hoge resolutie, opgeslagen op schijven**
MP3, WMA, AAC, WAV, FLAC, ALAC, AIFF en DSD-bestanden die zijn opgenomen op DVD-R/-RW/+R/+RW of CD-R/-RW-schijven, kunnen worden afgespeeld op dit toestel.
- **Speelt USB-geheugenapparaten (MP3/WMA/AAC/WAV/FLAC/ALAC/AIFF/DSD) en iPod®/iPhone® af**
U kunt audiobestanden die zijn opgeslagen op een USB-geheugenapparaat of iPod/iPhone afspelen door het betreffende apparaat aan te sluiten op de USB-poort.
- **De functie voor het uitschakelen van het circuit van de randapparatuur minimaliseert mogelijke storing van het audio-uitgangssignaal**
Om de ruis van het circuit van randapparatuur die het analoge audiosignaal zou kunnen storen te minimaliseren, is dit toestel uitgerust met een uitschakelfunctie voor het circuit van randapparatuur waarmee het digitale uitvoercircuit, het display en de verlichtingslamp worden uitgeschakeld.

- **Functie voor het wisselen van filters**
Het schakelen tussen 2 types filterkenmerken is mogelijk tijdens de weergave in de CD/DAC-modi, zodat de luisteraar kan genieten van verschillende nuances van de muziek.
- **Analoog uitgangssignaal omgekeerde fase is mogelijk**
De gebalanceerde uitgang van dit toestel naar Europees model, kan worden omgekeerd zodat een versterker met gebalanceerde ingang naar Amerikaans model kan worden bekomen.

Namen en functies van onderdelen

Voorpaneel

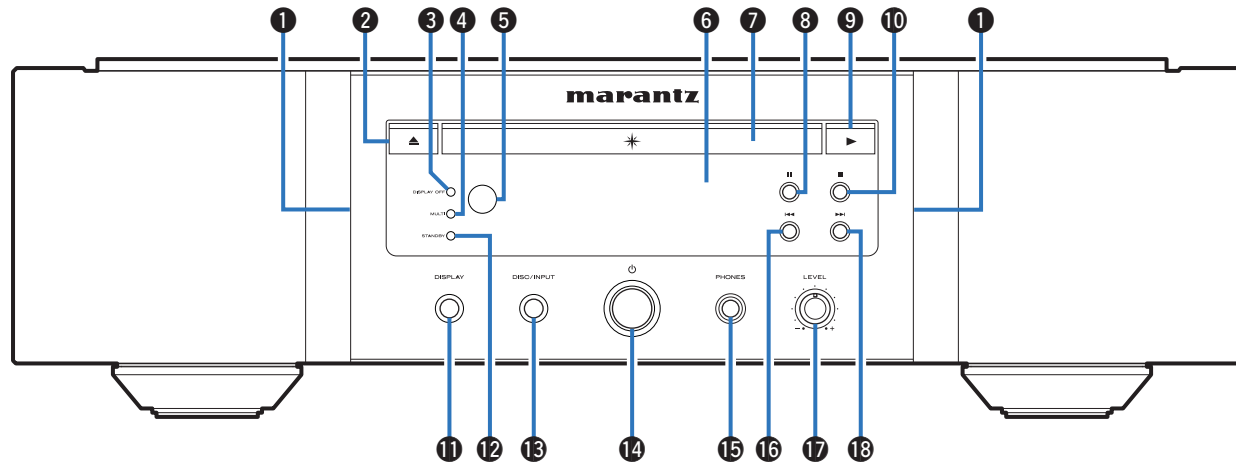

1 Verlichtingslamp

De verlichtingslamp licht op (blauw).

2 Toets schijflade openen/sluiten (▲)

Opent en sluit de schijflade. (☞ blz. 13)

3 DISPLAY OFF-indicator

Licht op wanneer het display uit is. (☞ blz. 11)

4 MULTI-indicator

Deze indicator licht op wanneer het meerkanaals gebied van een Super Audio-cd is geselecteerd. (☞ blz. 12)

5 Afstandsbedieningssensor

Dit ontvangt signalen van de afstandsbediening. (☞ blz. 2)

6 Display

Dit toont verschillende types informatie. (☞ blz. 5)

7 Schijflade

Wordt gebruikt voor het plaatsen van een schijf. (☞ blz. 13)

8 Pauzetoets (|||)

Onderbreekt het afspelen.

9 Afspeltoets (▶)

Het afspelen start.

10 Stop-toets (■)

Stopt de weergave.

11 DISPLAY-toets

Hiermee schakelt u de display aan/uit. Houd ingedrukt om de verlichtingslamp aan of af te zetten.

12 STANDBY-indicator

Dit licht op als volgt, afhankelijk van de voedingsstatus:

- Voeding aan : Uit
- Stand-by : Rood
- Stand-by iPod opladen: Oranje
- Voeding uit: Uit

13 DISC/INPUT-toets

Wordt gebruikt om de mediaweergavemodus te selecteren. (☞ blz. 11)

14 Netspanningstoets (⏻)

Hiermee schakelt u de voeding in/uit. (☞ blz. 11)

15 Hoofdtelefoonaansluiting (PHONES)

Wordt gebruikt voor het aansluiten van een hoofdtelefoon.

OPMERKING

- Zet het volume niet te hoog wanneer u met de hoofdtelefoon luistert, om gehoorverlies te voorkomen.

16 Toets snel terugspoelen/achteruit springen (⏮)

Keert terug naar het begin van het nummer dat momenteel wordt weergegeven. Ingedrukt houden om het nummer snel terug te spoelen.

17 Volumeregelpknop hoofdtelefoon (LEVEL)

Past het volume van de hoofdtelefoon aan.

18 Toets snel vooruitspoelen/vooruit springen (⏭)

Speelt het volgende nummer af. Ingedrukt houden om het nummer snel vooruit te spoelen.

Display

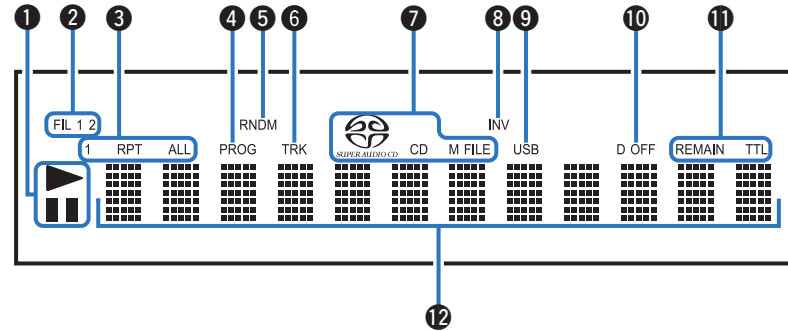

1 Indicators voor afspeelmodus

- ▶: Licht op tijdens de weergave.
- : Licht op tijdens het pauzeren.

2 Filteraanduidingen (FIL 1 2)

Deze indicator toont welke filter (Filter 1 of Filter 2) is geselecteerd. (🔗 blz. 24)

3 Indicators voor herhaalmodus

Licht op volgens de instellingen voor de herhaalmodus.

4 Programma-indicator (PROG)

Licht op tijdens de programmaweergave.

5 Random-indicator (RNDM)

Licht op tijdens willekeurig afspelen.

6 Indicator tracknummer (TRK)

Licht op wanneer het tracknummer wordt weergegeven.

7 Indicators schijfmedia

Toont het type schijf dat wordt afgespeeld.
“M FILE” licht op wanneer een CD-R/-RW of DVD-R/-RW/+R/+RW wordt gespeeld.

8 INV-indicator

Deze indicator licht op wanneer de uitganginstelling van de geïnverteerde fase van kracht is. (🔗 blz. 27)

9 USB-indicator

Deze indicator licht op wanneer “iPod/USB” is ingesteld als mediaweergavemodus.

10 Indicator digitale uitgang uit (D OFF)

Deze indicator licht op wanneer de digitale uitganginstelling op off wordt gezet. (🔗 blz. 12)

11 Indicators tijdweergave

REMAIN : Deze indicator licht op terwijl de resterende tracktijd wordt weergegeven.

TTL : Deze indicator licht op terwijl de totale resterende tijd wordt weergegeven.

12 Informatiedisplay

Toont verschillende gegevens, de verstreken weergavetijd, enz. voor de schijf.

Achterpaneel

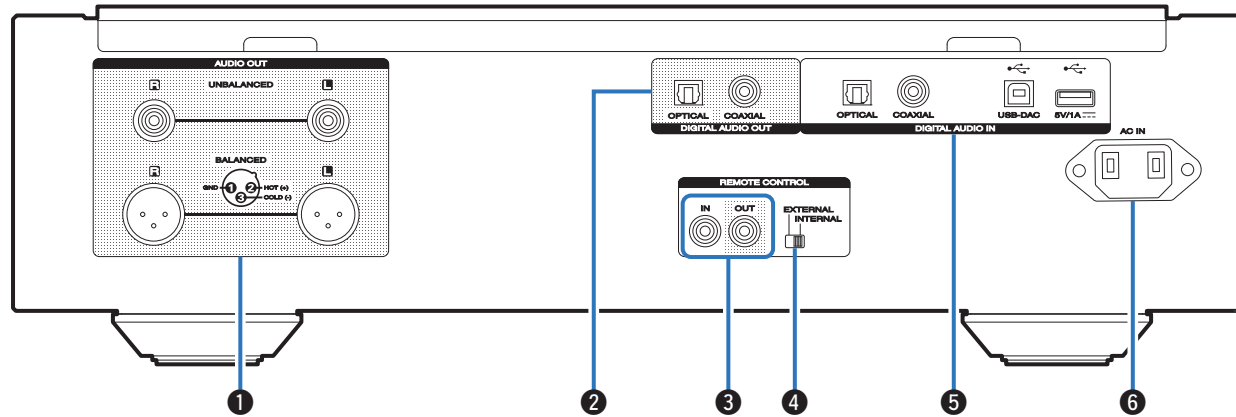

1 AUDIO OUT-aansluitingen

Wordt gebruikt voor het aansluiten van apparaten die zijn uitgerust met analoge audio-ingangen of een externe versterker. (➡ blz. 8)

2 DIGITAL AUDIO OUT-aansluitingen (COAXIAL/OPTICAL)

Wordt gebruikt voor het aansluiten van een AV-ontvanger of D/A-converter die een digitale ingang heeft. (➡ blz. 8)

3 REMOTE CONTROL-aansluitingen

Wordt gebruikt voor het aansluiten op een Marantz-versterker die compatibel is met de afstandsbedieningsfunctie. (➡ blz. 10)

4 EXTERNAL/INTERNAL-schakelaar

Draai deze schakelaar naar "EXTERNAL" om het toestel te bedienen door de afstandsbediening te richten naar de versterker die op dit toestel is aangesloten via de afstandsbedieningsaansluiting. (➡ blz. 10)

5 DIGITAL AUDIO IN-aansluitingen

Wordt gebruikt om een apparaat met digitale audio-uitgangsaansluitingen (coaxiaal/optisch) aan te sluiten of een USB-geheugenapparaat, een iPod/iPhone aan te sluiten met de meegeleverde USB-kabel of om een computer aan te sluiten.

- "Aansluiten op een apparaat met digitale audio-uitgangen" (➡ blz. 9)
- "Een iPod of USB-geheugenapparaat aansluiten op de USB-poort" (➡ blz. 9)
- "Aansluiten op een PC of Mac" (➡ blz. 10)

6 AC-netingang (AC IN)

Wordt gebruikt voor het aansluiten van het netsnoer. (➡ blz. 10)

Afstandsbediening

□ Dit toestel bedienen

Om de CD-speler te bedienen, drukt u op de toets REMOTE MODE CD om de afstandsbediening te schakelen naar de CD-bedieningsmodus.

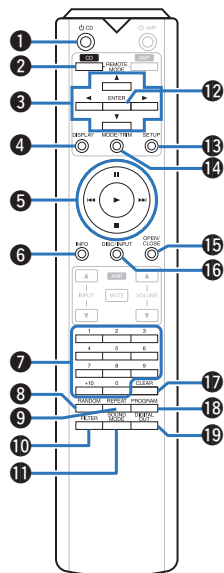

- 1 Netspanningstoets (⏻ CD)**
Hiermee schakelt u de voeding in/uit (stand-by). (☞ blz. 11)
- 2 Selectieknop afstandsbedieningsmodus (REMOTE MODE CD)**
Dit schakelt de afstandsbedieningsmodus naar CD.
- 3 Cursortoetsen (▲▼◀▶)**
Hiermee selecteert u items.
- 4 DISPLAY-toets**
Hiermee schakelt u de display aan/uit. Houd ingedrukt om de verlichtingslamp aan of af te zetten.
- 5 Systeemoetsen**
Hiermee kunt u met weergave verwante bewerkingen uitvoeren.
 - Overslaantoetsen (⏮/⏭)
 - Stop-toets (■)
 - Play-toets (▶)
 - Pause-toets (⏸)

- 6 Informatietoets (INFO)**
Hiermee wordt de trackinformatie die wordt weergegeven op het display, schakelen tijdens de weergave.
- 7 Cijfer-toetsen (0 – 9, +10)**
Hiermee voert u cijfers in het toestel in.
- 8 RANDOM-toets**
Schakelt willekeurig afspelen in/uit.
- 9 REPEAT-toets**
Schakelt herhaald afspelen in/uit.
- 10 FILTER-toets**
Dit schakelt de filterkenmerken. (☞ blz. 24)
- 11 SOUND MODE-toets**
Dit schakelt de weergavelaag van een Super Audio CD.
- 12 ENTER-toets**
Dit bepaalt de selectie.
- 13 SETUP-toets**
Dit toont het instelmenu op het scherm. (☞ blz. 25)
- 14 Schakeltoets weergavemodus (MODE/TRIM)**
Hiermee wordt de weergavemodus geschakeld.
- 15 OPEN/CLOSE-toets**
Opent en sluit de schijflade. (☞ blz. 13)
- 16 DISC/INPUT-toets**
Wordt gebruikt om de mediaweergavemodus te selecteren. (☞ blz. 11)
- 17 CLEAR-toets**
Hiermee wordt de programmaregistratie gewist. (☞ blz. 14)
- 18 PROGRAM-toets**
Dit stelt de programmaweergave in. (☞ blz. 14)
- 19 DIGITAL OUT-toets**
Dit schakelt de digitale audio-uitgang in/uit. (☞ blz. 12)

□ Bediening versterker

Er kan een Marantz-versterker worden gebruikt.

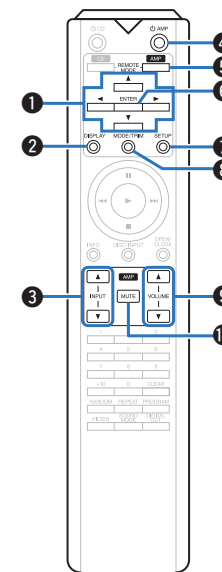

- 1 Cursortoetsen (▲▼◀▶)**
- 2 DISPLAY-toets**
- 3 Toetsen voor ingangsbronselectie (INPUT ▲▼)**
- 4 Netspanningstoets (⏻ AMP)**
- 5 Selectieknop afstandsbedieningsmodus (REMOTE MODE AMP)**
- 6 ENTER-toets**
- 7 SETUP-toets**
- 8 Menuknop instellen volumebalansregeling (MODE/TRIM)**
- 9 VOLUME-toetsen (▲▼)**
- 10 MUTE-toets**



- De afstandsbediening werkt mogelijk niet op sommige producten.

Aansluitingen

Inhoud

Aansluiten op een stereo audioversterker	8
Aansluiten op een apparaat met digitale audio-ingangen	8
Aansluiten op een apparaat met digitale audio-uitgangen	9
Een iPod of USB-geheugenapparaat aansluiten op de USB-poort	9
Aansluiten op een PC of Mac	10
Apparaten met afstandsbedieningsaansluitingen aansluiten	10
Het timerapparaat aansluiten	10
Het netsnoer aansluiten	10

OPMERKING

- Steek de stekker van het netsnoer pas in het stopcontact nadat alle verbindingen zijn gemaakt.
- Bind netsnoeren en aansluitsnoeren of verschillende aansluitsnoeren niet samen tot een bundel. Dat kan brom of ruis veroorzaken.

Kabels die voor aansluitingen worden gebruikt

Zorg voor de nodige kabels volgens de apparaten die u wilt aansluiten.

Audiokabel (bijgeleverd)	
Balanskabel (apart verkrijgbaar)	
Afstandsbedieningskabel (bijgeleverd)	
Optische kabel (apart verkrijgbaar)	
Coaxiale digitale kabel (apart verkrijgbaar)	
USB-kabel (apart verkrijgbaar)	

Aansluiten op een stereo audioversterker

Het toestel is voorzien van zowel gebalanceerde als niet-gebalanceerde aansluitingen. De gebalanceerde aansluitingen hebben 3 pinnen waardoor het mogelijk wordt om audiosignalen als een gebalanceerd signaal uit te zenden, waardoor het effect van externe ruis wordt vermindert. Ze zijn eveneens voorzien van een verwijderbaar vergrendelingsmechanisme waardoor trillingen aan aansluitingzijde kunnen worden vermeden en de verbindingen betrouwbaarder worden.

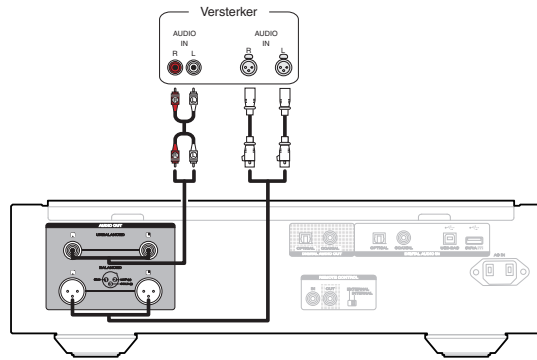

Fases van de gebalanceerde aansluitingen

De XLR-aansluiting voor professioneel gebruik is intern bekabeld in een van de volgende twee systemen. Dit toestel gebruikt het Europees systeem.

- USA-systeem (2 PIN=COLD 3 PIN=HOT)

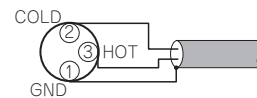

- Europees systeem (2 PIN=HOT 3 PIN=COLD)

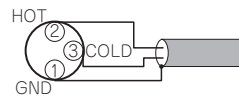

Als een product dat het Europese systeem gebruikt, is aangesloten op dit toestel via een gebalanceerde kabel, kan de fase van het gereproduceerde signaal worden omgekeerd. Om de omkering te corrigeren, stelt u "Phase" in op "Inverted" in de menuinstelling. (blz. 27)

Aansluiten op een apparaat met digitale audio-ingangen

U kunt genieten van digitale audioweergave door een AV-ontvanger of D/A-converter met een digitale audio-aansluiting aan te sluiten.

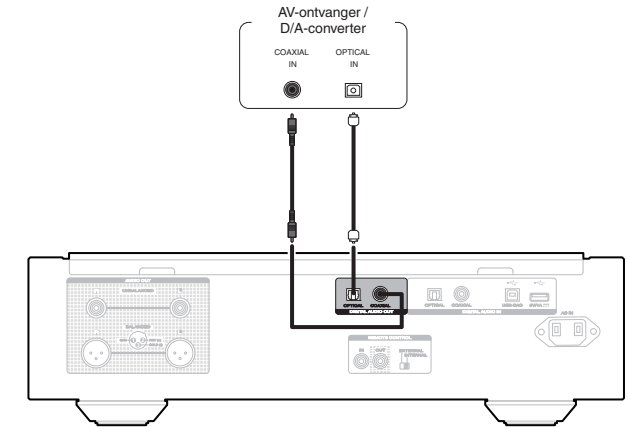

OPMERKING

- De digitale audio-uitvoer stopt tijdens de weergave van de HD-laag van Super Audio CD's en DSD-bestanden.
- De digitale audio-uitgang stopt tijdens de weergave van DSD-bestanden en lineaire PCM-signalen met een bemonsteringsfrequentie van 352,8/384 kHz die gebruikmaken van de D/A-converter van dit toestel.

Aansluiten op een apparaat met digitale audio-uitgangen

Gebruik deze aansluiting voor het invoeren van digitale audiosignalen naar dit toestel en voor het omvormen van de signalen voor weergave met de D/A converter van dit toestel. (👉 blz. 20)

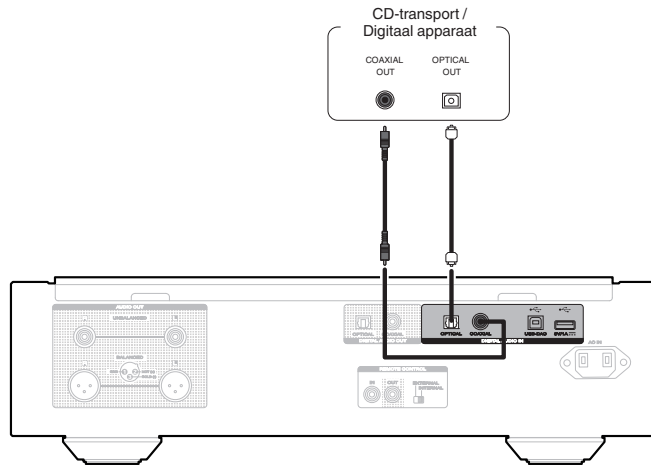

Specificaties van ondersteunde audioformaten

Zie "D/A-converter" (👉 blz. 39).

Een iPod of USB-geheugenapparaat aansluiten op de USB-poort

U kunt genieten van muziek die op een iPod/iPhone of USB-geheugenapparaat is opgeslagen.

- Gebruik de USB-adapterkabel die is meegeleverd met de iPod/iPhone om een iPod/iPhone op dit toestel aan te sluiten.
- Zie "Een iPod afspelen" (👉 blz. 16) of "Een USB-geheugenapparaat afspelen" (👉 blz. 18) voor de bedieningsrichtlijnen.

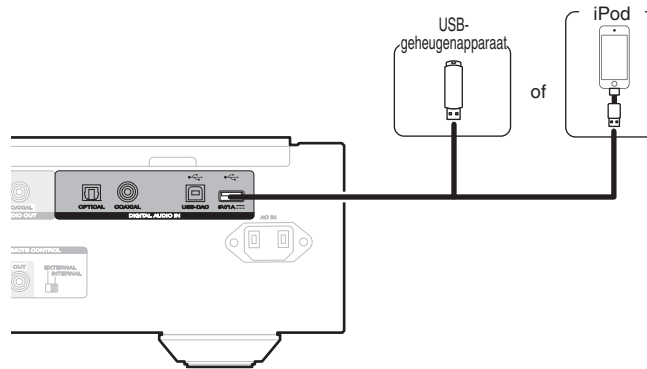

- Marantz kan niet garanderen dat alle USB-geheugenapparaten zullen werken of stroom zullen krijgen. Wanneer u een draagbare USB harde schijf (HDD) gebruikt die met een voedingsadapter is geleverd, moet u de bijgeleverde voedingsadapter van dat apparaat gebruiken.

OPMERKING

- USB-geheugenapparaten kunnen niet worden aangesloten via een USB-hub.
- U kunt dit toestel niet gebruiken door de USB-poort van het toestel via een USB-kabel met een computer te verbinden.
- Gebruik geen verlengsnoer wanneer u een USB-geheugencomponent aansluit. Dit kan radiostoring met andere componenten veroorzaken.

Ondersteunde iPod//iPhone-modellen

• iPod classic



iPod classic
80GB



iPod classic
160GB (2007)



iPod classic
160GB (2009)

• iPod nano



iPod nano
3rd generation
(video)
4GB 8GB



iPod nano
4th generation (video)
8GB 16GB



iPod nano
5th generation (video camera)
8GB 16GB



iPod nano
6th generation
8GB 16GB



iPod nano
7th generation
16GB

• iPod touch



iPod touch
4th generation
8GB 16GB 32GB 64GB



iPod touch
5th generation
16GB 32GB 64GB

• iPhone



iPhone 3GS
8GB 16GB 32GB



iPhone 4
8GB 16GB 32GB



iPhone 4S
16GB 32GB 64GB



iPhone 5
iPhone 5c iPhone 5s
16GB 32GB 64GB



iPhone 6
16GB 64GB 128GB



iPhone 6 Plus
16GB 64GB 128GB

Aansluiten op een PC of Mac

Door een computer aan te sluiten op de USB-poort (USB-DAC) op het achterpaneel van dit toestel via een in de handel verkrijgbare USB-kabel (apart verkrijgbaar), kan dit toestel worden gebruikt als een D/A-converter. (🔗 blz. 20)

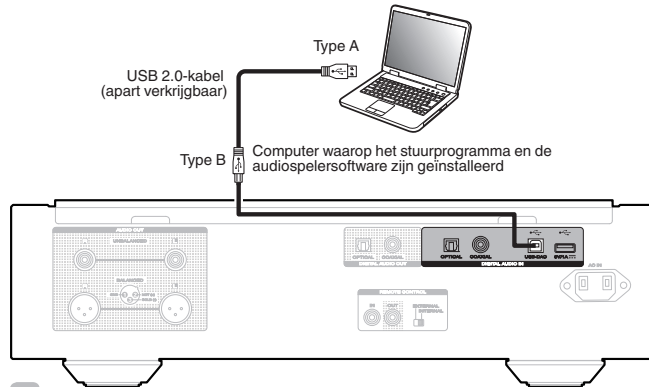

- Voor u dit toestel via USB aansluit op uw computer, moet u het driver programma installeren op uw computer. (🔗 blz. 20)
- Download het stuurprogramma van de SA-10-pagina van de Marantz-website.

OPMERKING

- Gebruik een kabel van maximaal 3 m lang voor het aansluiten op de computer.

Apparaten met afstandsbedieningsaansluiting aansluiten

Wanneer u dit toestel gebruikt terwijl het op een Marantz-versterker is aangesloten, ontvangt dit toestel bedrijfssignalen die zijn verzonden van de versterker en werkt het overeenkomstig. Configureer vervolgens “Aansluiting” en “Instellen”.

Aansluiting

Gebruik de bijgeleverde afstandsbedieningskabel om de REMOTE CONTROL IN-aansluiting van dit toestel aan te sluiten op de REMOTE CONTROL OUT-aansluiting van de versterker.

Instellen

Zet de EXTERNAL/INTERNAL-schakelaar op het toestel op “EXTERNAL”.

- Deze instelling zal de externe sensorontvangst van dit toestel uitschakelen.
- Om het toestel te bedienen, richt u de afstandsbediening naar de afstandsbedieningssensor van de versterker.
- Om dit toestel onafhankelijk te gebruiken zonder een versterker aan te sluiten, zet u de schakelaar op “INTERNAL”.

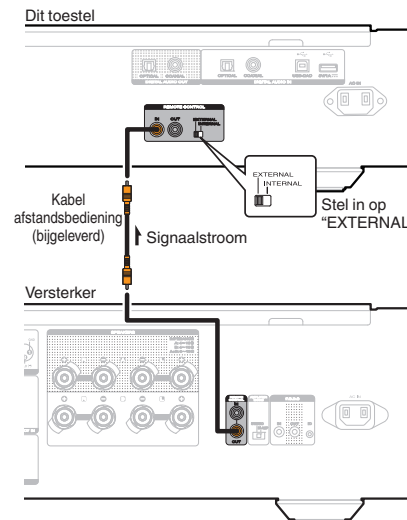

Het timerapparaat aansluiten

Dit toestel biedt een timer-afspeelfunctie wanneer een versterker en timerapparaat op dit toestel zijn aangesloten. (“Timer Play” (🔗 blz. 27))

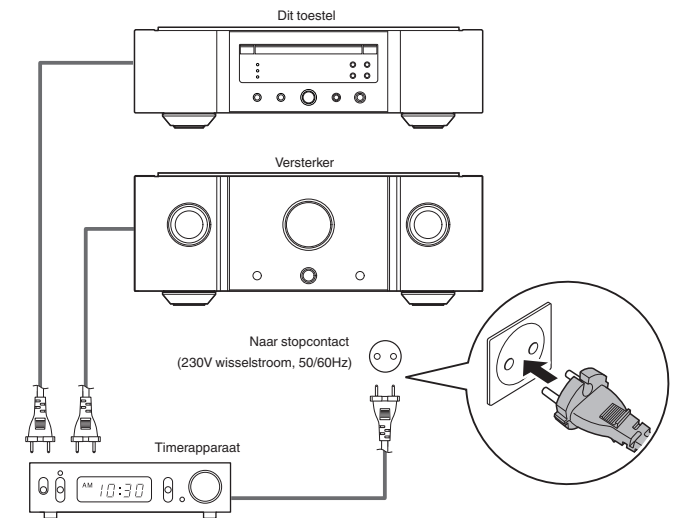

Het netsnoer aansluiten

Stop de stekker in het stopcontact nadat u alle aansluitingen hebt voltooid.

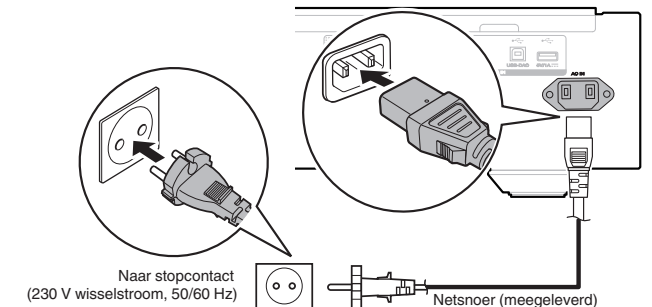

Weergave

Inhoud

Basisbediening	11
CD's/Super Audio-CD's afspelen	13
Gegevens-CD's en gegevens-DVD's afspelen	15
Een iPod afspelen	16
Een USB-geheugenapparaat afspelen	18
Gebruiken als D/A-converter	20
De gewenste geluidskwaliteit opgeven	24

Basisbediening

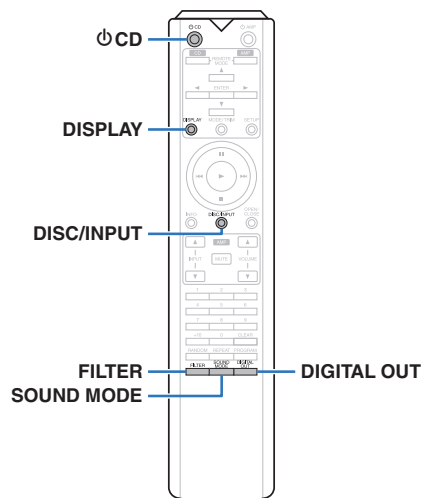

De stroom inschakelen

1 Druk op **⏻** op dit toestel om de voeding in te schakelen.

- Druk op de afstandsbediening op **⏻** CD om de voeding in te schakelen vanaf de stand-by-modus.
- U kunt ook bij het hoofdtoestel op **▶** drukken om het in te schakelen vanaf stand-by-modus.

Wanneer de stroom is geschakeld naar stand-by

1 Druk op **⏻** CD.
Het toestel schakelt naar de stand-by-modus en het STANDBY indicator licht wordt rood.

OPMERKING

- Er wordt nog steeds stroom geleverd aan een deel van het circuit, zelfs wanneer de voeding in stand-by-modus is. Wanneer u langere tijd van huis weggaat of op vakantie vertrekt, drukt u op de hoofdeenheid op **⏻** om de voeding uit te schakelen, of trekt u de voedingskabel uit het stopcontact.

De weergavemediamodus selecteren

1 Druk op **DISC/INPUT** om de weergavemediamodus te selecteren.

Disc (Standaard):	Selecteer om een schijf weer te geven.
iPod/USB:	Selecteer deze optie om een iPod en USB-geheugenapparaat af te spelen.
USB-DAC:	Speelt audiobestanden af op de computer.
Coaxial:	Speelt het apparaat af dat is aangesloten op de COAXIAL-aansluiting.
Optical:	Speelt het apparaat af dat is aangesloten op de OPTICAL-aansluiting.

- U kunt ook de weergavemediamodus selecteren door op het toestel op **DISC/INPUT** te drukken.

Wanneer het display en lampje zijn uitgeschakeld

Het gebruik van het displaycircuit kan worden gestopt om het geluid van het display en het displaycircuit dat het analoge audio-uitgangssignaal kan storen, te minimaliseren.

1 Druk op **DISPLAY** tijdens weergave.
Telkens wanneer u op **DISPLAY** drukt, schakelen het display en het verlichtingslampje (blauw) tegelijkertijd in/uit.

- Wanneer het display wordt uitgeschakeld, licht de indicator "DISPLAY OFF" op.
- Als u op een andere ogenblik dan tijdens het afspelen op **DISPLAY** drukt, worden het display en het lampje (blauw) niet uitgeschakeld.

Wanneer het lampje altijd uit is

De volgende procedure zorgt ervoor dat het lampje altijd uit is, ongeacht of het display wordt in- of uitgeschakeld.

1 Houd **DISPLAY** gedurende minstens twee seconden ingedrukt terwijl het display is opgelicht.
Houd **DISPLAY** gedurende minstens twee seconden ingedrukt terwijl het lampje uit is, om terug te keren naar de normale instelling.

Digitale uitgangen stoppen

Wanneer de digitale audio-uitvoer wordt gestart, vermindert een bron van ruis die de geluidskwaliteit beïnvloedt zodat u kunt genieten van geluidswaergave met hogere kwaliteit.

1 Druk op DIGITAL OUT.

Telkens wanneer op de toets wordt gedrukt, schakelt de digitale audio-uitgang in en uit.

- Wanneer de digitale uitgang wordt uitgeschakeld, licht de indicator "D OFF" op het display op.

De afspeellaag met topprioriteit instellen voor super-audio-CD's

De laag die wordt afgespeeld met prioriteit wanneer de schijf wordt geladen, kan worden ingesteld.

1 Druk op DISC/INPUT om de waergavemedia modus in te stellen op "Disc".

2 Controleer of er geen schijf is geladen.

- Als de laag wordt geschakeld terwijl de schijf is geladen, schakelt de afspeellaag voor die schijf, maar wordt de instelling van de afspeellaag met topprioriteit niet gewijzigd.

3 Druk op SOUND MODE en schakel naar de laag die u wilt instellen.

STEREO (Standaard):	Speelt het 2-kanaals gebied van de Super Audio CD af.
MULTI:	Speelt het meerkanaals gebied van de Super Audio CD af. De analoge uitgang van dit toestel voert een gedownmixt 2-kanaals signaal uit.
CD:	Speelt de CD-laag van de Super Audio CD af.



- Wanneer een schijf is geladen nadat de instelling is opgegeven, wordt de inhoud die is opgenomen op de ingestelde laag waergegeven.
- Als een disc wordt geplaatst die niet beschikt over de laag ingesteld met de hoogste waergaveprioriteit, wordt automatisch de inhoud opgenomen op een andere laag waergegeven.
- Deze instelling wordt opgeslagen in het geheugen en wordt niet gewist, zelfs wanneer de schijfhouder wordt geopend of gesloten of wanneer de voeding wordt uitgeschakeld. Herhaal de bovenstaande procedure om de instelling te wijzigen.
- De prioriteitswaergavelaag kan niet worden ingesteld wanneer een schijf is geplaatst of wanneer "Open" wordt waergegeven.
- Als het gebied en de laag niet zijn ingesteld voor een schijf, is de volgorde voor de prioriteitswaergave als volgt:

- ① STEREO
- ② MULTI
- ③ CD

CD's/Super Audio-CD's afspelen

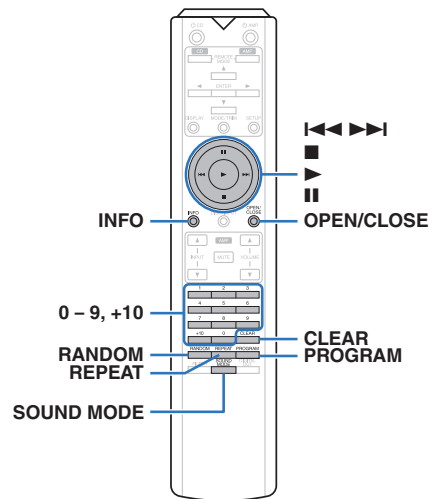

CD's/Super Audio-CD's afspelen

1 Druk op OPEN/CLOSE om een schijf in de eenheid te plaatsen. (☞ blz. 37)

De mediaweergave modus schakelt automatisch naar "Disc".

- U kunt de schijflade ook openen/sluiten door op het toestel **▲** te drukken.
- U kunt de schijflade ook sluiten door op **▶** te drukken. Daarna wordt het afspelen automatisch gestart.

2 Wanneer u een Super Audio-CD afspeelt, drukt u op SOUND MODE om de weergavelaag in te stellen. (☞ blz. 12)

3 Druk op ▶.

De ▶-indicator op het display licht op. Afspelen begint.

OPMERKING

- Plaats geen vreemde voorwerpen in de schijflade. Dit kan het toestel beschadigen.
- De schijflade niet met hand aandrukken wanneer de stroom uitgeschakeld is. Dit kan het toestel beschadigen.

Bedieningstoetsen	Functie
▶	Weergave
	Pauze
■	Stop
◀, ▶	Vorige / volgende (Ingedrukt houden) Snel vooruit-/Terugspoelen
0 - 9, +10	De track selecteren
REPEAT	Herhaald afspelen <ul style="list-style-type: none"> • Schakelen tussen Herhalen van alle tracks en één track herhalen.
RANDOM	Willekeurige weergave Tijdweergave schakelen <ul style="list-style-type: none"> • Schakelen tussen de verstreken tijd van het huidige nummer, de resterende tijd van het huidige nummer en resterende tijd van alle nummers.
INFO	<ul style="list-style-type: none"> • De tijd die wordt weergegeven op dit toestel kan verschillen van deze actuele tijd omdat deze is berekend door af te kappen tot de dichtstbijgelegen 1 seconde. Tekstinformatie die is opgenomen op de Super Audio CD verschijnt op het display.

❑ Het display schakelen

Druk op INFO.

Toont tekst en tijdgegevens die op media zijn opgeslagen.

- De tekstinformatie wordt alleen weergegeven voor Super Audio-CD.
- De speler kan de volgende tekens weergeven:

ABCDEFGHIJKLMN**OP**QRSTUVWXYZ
 abcdefghijklmn**op**qrstuvwxyz
 0123456789
 ! " # \$ % & ; : < > ? @ \ [] _ ` | { } ~ ^ ' () * + , - . / =
 (spatie)

❑ Schijven die kunnen worden afgespeeld

- Zie "Schijven". (🔗 blz. 34)

❑ Een specifieke track afspelen (direct zoeken)

1 Gebruik 0 – 9 en +10 om de tracks te selecteren.

[Voorbeeld]

Track 4:

Druk op nummer 4 om track 4 te selecteren.

Track 12:

Druk achtereenvolgens op de cijfers 1 en 2 om track 12 te kiezen.

- Het nummer dat u invoert wordt ongeveer 1,5 seconden nadat u op de cijfertoetsen hebt gedrukt, ingesteld. Om een tweecijferig nummer in te voeren, moet u de twee cijfertoetsen onmiddellijk na elkaar indrukken.

Tracks spelen in een specifieke volgorde (programmaweergave)

U kan maximaal 20 tracks geprogrammeren.

1 Druk in de stopstand op PROGRAM.

De "PROG" indicator op de display licht op.

2 Gebruik 0 – 9 en +10 om de tracks te selecteren.

[Voorbeeld]

Track 4: Druk op nummer 4 om track 4 te selecteren.

Track 12: Druk achtereenvolgens op de cijfers 1 en 2 om track 12 te selecteren.

- Het nummer dat u invoert wordt ongeveer 1,5 seconden nadat u op de cijfertoetsen hebt gedrukt, ingesteld. Om een tweecijferig nummer in te voeren, moet u de twee cijfertoetsen onmiddellijk na elkaar indrukken.

3 Druk op ►.

De tracks worden in de geprogrammeerde volgorde afgespeeld.



- Wanneer op REPEAT wordt gedrukt tijdens de programmaweergave, worden de tracks herhaaldelijk afgespeeld in de geprogrammeerde volgorde.

OPMERKING

- Het programma wordt gewist wanneer de schijflade wordt geopend of wanneer de voeding wordt uitgeschakeld.

❑ De volgorde van de geprogrammeerde tracks controleren

Druk in de stopstand op ►►I.

Telkens wanneer op ►►I wordt gedrukt, worden de tracks in geprogrammeerde volgorde weergegeven op het display.

❑ Wissen van de als laatste geprogrammeerde track

Druk in de stopstand op CLEAR.

De laatste geprogrammeerde track wordt elke keer als op de knop wordt gedrukt, gewist.

❑ Alle geprogrammeerde tracks wissen

Druk in de stopstand op PROGRAM.

Gegevens-CD's en gegevens-DVD's afspelen

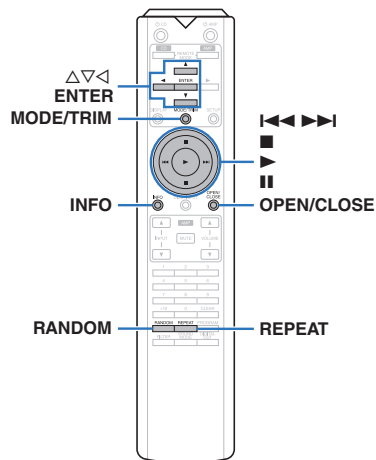

- Dit gedeelte legt uit hoe u muziekbestanden kunt afspelen die zijn opgenomen op een CD-R/-RW of DVD-R/-RW/+R/+RW.
- Er zijn veel muziekdistributiewebsites op internet die het mogelijk maken dat u muziekbestanden in MP3- of WMA-formaat (Windows Media® Audio). De muziekbestanden die u hebt gedownload van dergelijke sites, kunt u opslaan op CD-R/-RW- of DVD-R/-RW/+R/+RW-schijven en afspelen op dit toestel.

“Windows Media” en “Windows” zijn handelsmerken of geregistreerde handelsmerken van Microsoft Corporation in de Verenigde Staten en/of andere landen.

- Dit zijn de audioformaattypen en -specificaties die door dit toestel worden ondersteund voor weergave. Zie “Afspeelbare bestanden” voor details. (👉 blz. 35)
 - **MP3/WMA/AAC/WAV/FLAC/ALAC/AIFF/DSD**

OPMERKING

- Auteursrechtelijk beschermde bestanden kunnen niet worden afgespeeld.
- Afhankelijk van de software die wordt gebruikt voor het branden en andere omstandigheden, zullen sommige bestanden mogelijk niet correct worden afgespeeld of weergegeven.

Bestanden afspelen

- 1 Laad een CD-R/-RW- of DVD-R/-RW/+R/+RW-schijf met muziekbestanden in de schijflade. (👉 blz. 37)**
 - Druk op OPEN/CLOSE om de schijflade te openen/sluiten.
- 2 Gebruik Δ▽◀ om de af te spelen map te selecteren en druk dan op ENTER.**
- 3 Gebruik Δ▽ om het af te spelen bestand te selecteren en druk dan op ENTER.** Afspelen begint.

Bedieningstoetsen	Functie
▶	Weergave
⏸	Pauze
■	Stop
◀▶	Naar vorige/volgende track springen
◀▶ (houdend)	(Ingedrukt houden) snel terugspoelen / snel vooruitspoelen
◀	Een laag hoger in het mapniveau
Δ▽	Selecteer het item
ENTER	Het geselecteerde item invoeren / Weergave
MODE/TRIM	Selecteer het weergavebereik
RANDOM	Willekeurige weergave
REPEAT	Herhaalde weergave <ul style="list-style-type: none"> • Schakelen tussen Herhalen van alle tracks en één track herhalen.
INFO	Wissel de display tussen verstreken weergavetijd, tekstinformatie en bestandsindeling.



- Voor het afspelen van een ander bestand van een CD-R/-RW of DVD-R/-RW/+R/+RW, drukt u op ◀ om de mapstructuur te tonen Δ en vervolgens op ▽ om het af te spelen bestand te selecteren en daarna drukt u op ENTER.

□ Het display schakelen

Druk op INFO tijdens weergave.

- Wissel de display tussen verstreken weergavetijd, tekstinformatie en bestandsindeling.
- Als een bestand geen tekstinformatie ondersteunt of als er geen trackinformatie wordt opgenomen, wordt de bestandsnaam weergegeven.
- De volgende tekens kunnen worden getoond:

ABCDEFGHIJKLMN OPQRSTUVWXYZ
 abcdefghijklmnopqrstuvwxy z
 0123456789
 ! " # \$ % & ; : < > ? @ \ [] _ ` | { } ~ ^ ' () * + , - . / =
 (spatie)

- De nummers van de bestanden worden automatisch ingesteld wanneer de schijf wordt geladen.

□ Bestanden die kunnen worden afgespeeld

- Zie “Afspeelbare bestanden”. (👉 blz. 35)

□ Het weergavebereik selecteren

Druk in de stopstand op MODE/TRIM.

- Het weergavebereik van een track kan worden ingesteld.

Folder mode:	Alle bestanden in de geselecteerde map worden afgespeeld.
All mode:	Alle bestanden op de schijf worden afgespeeld.



- De maphiërarchie wordt niet weergegeven wanneer “All mode” is ingesteld als het weergavebereik.

Een iPod afspelen

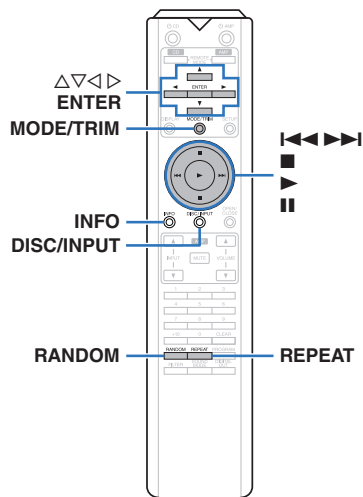

- U kunt de USB-kabel van de iPod gebruiken om de iPod aan te sluiten op de USB-poort van het toestel en muziek beluisteren die op de iPod is opgeslagen.
- Raadpleeg “Ondersteunde iPod//iPhone-modellen” (👉 blz. 9) voor informatie over de iPod-modellen die kunnen worden weergegeven op dit toestel.

Luisteren naar muziek op een iPod

- 1** Sluit de iPod aan op de USB-poort. (👉 blz. 9)
- 2** Druk op DISC/INPUT om de weergavemedia modus in te stellen op “iPod/USB”.
“From iPod” wordt weergegeven op het display van dit toestel.
- 3** De iPod zelf direct bedienen terwijl u het iPod-scherm ziet om muziek af te spelen.



- De iPod-weergavemodi bevatten “From iPod” en “On-Display”. “From iPod” is standaard ingesteld. Dit is de plaats waar u de iPod zelf direct bedienen terwijl u naar het iPod-scherm kijkt.

OPMERKING

- Afhankelijk van het type iPod of de softwareversie werken sommige functies mogelijk niet.
- Marantz aanvaardt geen enkele verantwoordelijkheid voor enige problemen die zich voordoen met data op een iPod bij het gebruik van dit toestel in combinatie met de iPod.

De bedieningsmodus instellen (“On-Display”-modus)

In deze modus worden de verschillende lijsten en schermen tijdens de weergave op de iPod, weergegeven op dit toestel. Dit gedeelte beschrijft de stappen tot het afspelen van tracks op de iPod in “On-Display”.

- 1** Druk op MODE/TRIM.
“On-Display” wordt weergegeven op het display van dit toestel.
- 2** Gebruik $\Delta \nabla$ om het af te spelen bestand te selecteren en druk dan op ENTER.
Het afspelen start.

Bedieningsmodus		From iPod	On-Display
Afspeelbare bestanden	Muziekbestand	✓	✓
	Videobestand	*	
Actieve toetsen	Afstandsbediening (Dit toestel)	✓	✓
	iPod	✓	

* Alleen het geluid wordt afgespeeld.

Bedieningstoetsen	Functie
▶	Weergave
	Pauze
■	Stop
◀◀▶▶	Vorige / volgende (Ingedrukt houden) Snel vooruit-/Terugspoelen
RANDOM	Willekeurig afspelen
REPEAT	Herhaald afspelen <ul style="list-style-type: none"> Schakelen tussen Herhalen van 1 track en Herhalen van alle tracks.
MODE/TRIM	De iPod-bedieningsmodus instellen <ul style="list-style-type: none"> Schakelen tussen de modus "From iPod" en "On-Display".
△ ▽ ◀ ▶	Selecteer het item
ENTER	Het geselecteerde item invoeren / Weergave
INFO	Schakel de display tussen verstreken weergavetijd en tekstinformatie.

☐ Het display schakelen

Druk op INFO tijdens weergave.

- Hiermee schakelt u tussen verstreken weergavetijd en tekstinformatie.
- De speler kan de volgende tekens weergeven:

ABCDEFGHIJKLMN OPQRSTUVWXYZ
abcdefghijklmnopqrstu vwxyz
0123456789
! " # \$ % & ; : < > ? @ \ [] _ ` | { } ~ ^ ' () * + , - . / =
 (spatie)

- Er wordt een punt (".") weergegeven in plaats van elk teken dat niet kan worden weergegeven door de speler.

Uw iPod opladen

U kunt een iPod of iPhone opladen wanneer de ingangsbron wordt geschakeld naar "iPod/USB" of "Disc" en wanneer de iPod of iPhone is aangesloten op de USB-poort.

- Als het toestel naar de stand-by modus gaat terwijl de iPod/iPhone bezig is met opladen, schakelt het toestel naar de modus voor laden in stand-by en gaat het opladen van de iPod/iPhone verder. Wanneer u in de stand-by oplaadmodus bent, licht de STANDBY indicator oranje op. Wanneer het opladen is voltooid, gaat het toestel naar de normale stand-by modus en licht de STANDBY indicator rood op.

Een USB-geheugenapparaat afspelen

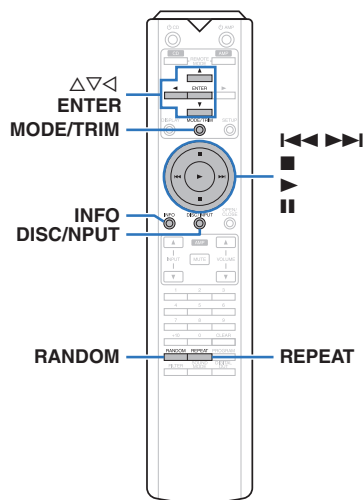

- Muziekbestanden weergeven die op een USB-geheugenapparaat zijn opgeslagen.
- Alleen USB-geheugenapparaten die voldoen aan de normen voor massaopslag kunnen op dit toestel worden aangesloten.
- Dit toestel is compatibel met USB-geheugenapparaten in "FAT16"- of "FAT32"-formaat.
- Dit toestel kan de volgende bestanden afspelen.
 - MP3/WMA/AAC/WAV/FLAC/ALAC/AIFF/DSD

Bestanden op een USB-geheugenapparaat weergeven

- 1** Sluit het USB-geheugenapparaat aan op de USB-poort. (🔗 blz. 9)
- 2** Druk op DISC/INPUT om de weergavemedia modus in te stellen op "iPod/USB".
 - Wanneer het menu "Resume Play" (🔗 blz. 27) op de display op aan staat, start de weergave automatisch.
- 3** Druk op ◀.

De bestands- of folderlijst verschijnt op de display van dit toestel.

 - De bestands- of folderlijst kan ook worden weergegeven door op ■ te drukken om de weergave te stoppen.
- 4** Gebruik Δ▽ om de map te selecteren en druk op ENTER.
- 5** Gebruik Δ▽ om het bestand te selecteren en druk daarna op ENTER.

Het afspelen start.

Bedieningstoetsen	Functie
▶	Weergave
⏸	Pauze
■	Stop
◀, ▶	Vorige / volgende
◀◀, ▶▶	(Ingedrukt houden) Snel vooruit-/Terugspoelen
◀	Een laag hoger in het mapniveau
Δ ▽	Selecteer het item
ENTER	Het geselecteerde item invoeren / Weergave
REPEAT	Herhaald afspelen <ul style="list-style-type: none"> • Schakelen tussen Herhalen van alle tracks en één track herhalen.
RANDOM	Willekeurige weergave
MODE/TRIM	Schakelen naar de mapweergavemodus <ul style="list-style-type: none"> • Schakelen tussen de modus "Folder" en "All".
INFO	Schakel de display tussen verstreken weergavetijd en tekstinformatie.

OPMERKING

- Voor het afspelen van een ander bestand tijdens weergave van een USB-geheugenapparaat, drukt u op < om het mapniveau te tonen Δ en vervolgens op ▽ om het af te spelen bestand te selecteren en daarna drukt u op ENTER.
- Verwijder het USB-geheugenapparaat niet uit het toestel wanneer de communicatie-indicator van het USB-geheugen knippert. Hierdoor kan het USB-geheugenapparaat of de bestanden die op dit apparaat zijn opgeslagen, beschadigd raken.
- Opgelet, Marantz kan niet aansprakelijk worden gesteld voor eventuele problemen met de gegevens op het USB-geheugenapparaat, die ontstaan tijdens het gelijktijdig gebruik van dit toestel en het USB-geheugenapparaat.

□ Het display schakelen

Druk op INFO tijdens weergave.

- Hiermee schakelt u tussen verstreken weergavetijd en tekstinformatie.
- Bij weergave van een WAV-, AIFF- of DSD (.dff)-bestand, worden de bestandsnaam, het bestandsnummer en bestandsformaat getoond.
- De speler kan de volgende tekens weergeven:

ABCDEFGHIJKLMN OPQRSTUVWXYZ
abcdefghijklmnopqrstuvwxyz
0123456789
! " # \$ % & ; < > ? @ \ [] _ ` | { } ~ ^ ' () * + , - . / =
 (spatie)

- Er wordt een punt (".") weergegeven in plaats van elk teken dat niet kan worden weergegeven door de speler.

□ Bestanden die kunnen worden afgespeeld

Zie "USB- geheugenapparaat" (🔗 blz. 36).

□ Het weergavebereik selecteren

Druk in de stopstand op MODE/TRIM.

- Het weergavebereik van een track kan worden ingesteld.

Folder mode:	Alle bestanden in de geselecteerde map worden afgespeeld.
All mode:	Alle bestanden op de USB-geheugenapparaat worden afgespeeld.



- De maphiërarchie wordt niet weergegeven wanneer "All mode" is ingesteld als het weergavebereik.

Gebruiken als D/A-converter

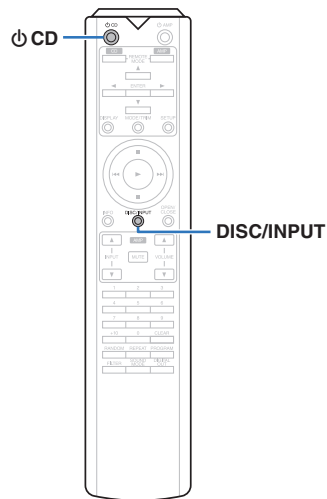

De digitale invoer van audiosignalen vanaf een extern apparaat of computer in dit toestel, kan worden omgezet en uitgevoerd als analoge signalen met de D/A-converter van dit toestel. (D/A-converterfunctie)

- **DSD is een geregistreerd handelsmerk.**
- **Microsoft, Windows 7, Windows 8, Windows 8.1 en Windows 10 zijn handelsmerken of geregistreerde handelsmerken van Microsoft Corporation in de Verenigde Staten en/of andere landen.**
- **ASIO is een handelsmerk van Steinberg Media Technologies GmbH.**
- **Apple, Macintosh en Mac OS zijn handelsmerken van Apple Inc., geregistreerd in de V.S. en andere landen.**

Aansluiten en afspelen vanaf een computer (USB-DAC)

U kunt genieten van audioweergave met hoge kwaliteit van de D/A-converter die in dit toestel is ingebouwd door het invoeren van muziekbestanden in dit toestel vanaf een computer via een USB-aansluiting.

- Voordat u dit toestel via USB aansluit op uw computer, moet u het stuurprogramma installeren op uw computer.
- Voor Mac OS moeten geen stuurprogramma's worden geïnstalleerd.
- U kunt ook elke in de handel verkrijgbare of downloadbare spelerssoftware gebruiken voor het afspelen van bestanden op uw computer.

Computer (systeemvereisten)

Besturingssysteem

- Windows 7, Windows 8, Windows 8.1 of Windows 10
- Mac OS X 10.9, 10.10 of 10.11

USB

- USB 2.0: USB hoge snelheid/USB audioklasse Ver. 2.0

OPMERKING

- Dit toestel werd door ons gecontroleerd aan de hand van de systeemvereisten, maar de werking van alle systemen zijn wordt niet gegarandeerd.

Windows-
besturingssysteem

Het specifieke stuurprogramma installeren (🔗 blz. 20)

Mac OS

Instellingen audioapparaat (🔗 blz. 23)

❑ Het specifieke stuurprogramma installeren (alleen Windows-besturingssysteem)

❑ Het stuurprogramma installeren

1 Koppel de USB-kabel tussen uw PC en het toestel los.

- Het stuurprogramma kan niet correct worden geïnstalleerd als uw computer via een USB-kabel is aangesloten op het toestel.
- Als het toestel en uw computer zijn aangesloten via een USB-kabel en als de computer wordt ingeschakeld vóór de installatie, koppelt u de USB los en start u de computer opnieuw op.

2 Download het specifieke stuurprogramma van de sectie "Download" van de SA-10-pagina van de Marantz-website op uw pc.

3 Pak het gedownloadde bestand uit en dubbelklik op het exe-bestand.

4 Installeer het stuurprogramma.

- 1 Selecteer de taal die u wilt gebruiken voor de installatie.
- 2 Klik op "OK".



③ Het wizardmenu wordt weergegeven. Klik op "Next".

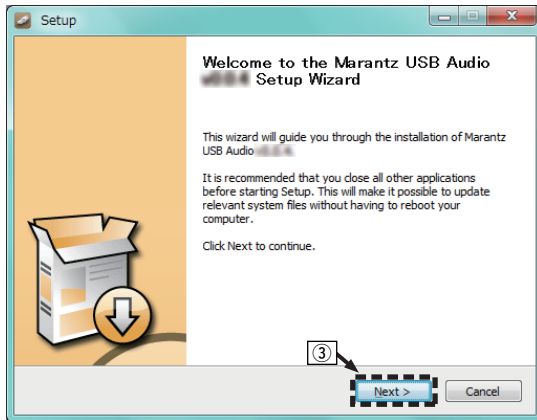

④ Lees de licentieovereenkomst voor de software en klik op "I accept the terms of the License Agreement".
 ⑤ Klik op "Next".

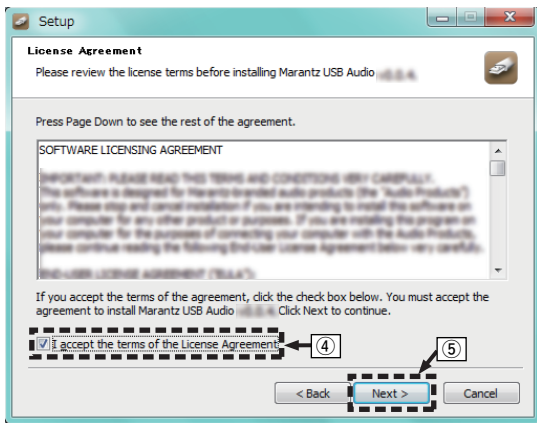

⑥ Klik op "Install" in het dialoogvenster voor het starten van de installatie.
 • De installatie wordt gestart. Voer geen bewerking uit op de PC zolang de installatie niet is voltooid.

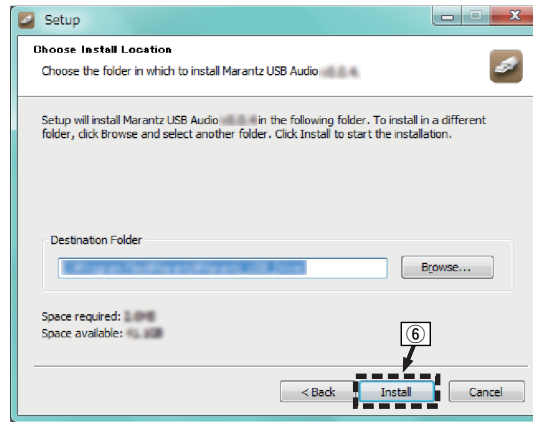

⑦ Klik op "Next".

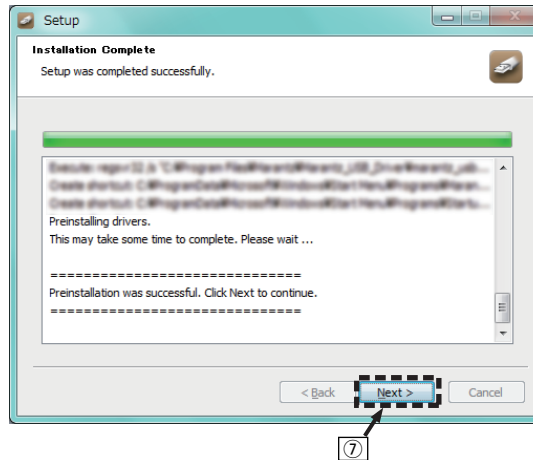

⑧ Klik op "Finish" nadat de installatie is voltooid.

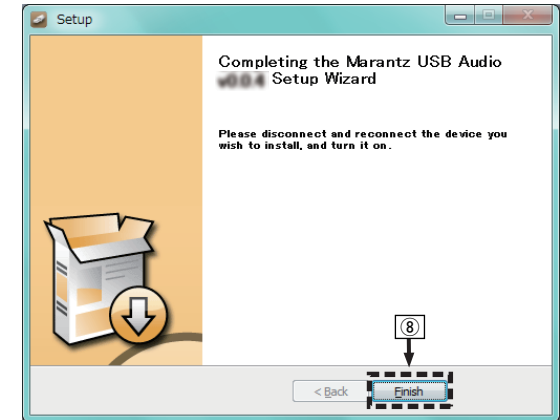

⑨ Klik op "Ja".

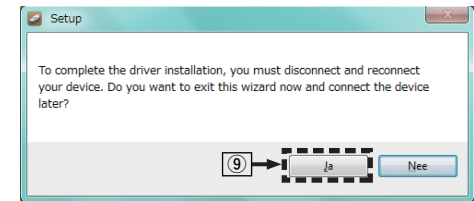

5 Terwijl het toestel is uitgeschakeld, sluit u het toestel en de PC aan via een USB-kabel (afzonderlijk verkrijgbaar).
 • Raadpleeg de sectie "Een PC of Mac aansluiten" om het juist uit te voeren. (👉 blz. 10)

6 Druk op .

- Wanneer de voeding van het toestel wordt ingeschakeld, zoekt de PC het toestel en wordt automatisch een verbinding gemaakt.

7 Druk op DISC/INPUT om de weergavemedia modus te wisselen naar “USB-DAC”.

8 Het geïnstalleerde stuurprogramma controleren.

- 1 Klik op de knop “Start” en klik op “Configuratiescherm” op de PC.
 - De lijst met de instellingen van het configuratiescherm verschijnen.
- 2 Klik op het pictogram “Geluid”.
 - Het venster met het geluidsmenu wordt weergegeven.
- 3 Controleer of er een vinkje staat naast “Standaardapparaat” onder “SA-10S1” van het tabblad “Weergave”.
 - Wanneer er een vinkje staat naast een ander apparaat, klikt u op SA-10S1 en op “Als standaard instellen”.

9 De audio-uitgang controleren.

Voert een TEST-signaalaal uit vanaf de PC en controleert de audio-uitgang van de USB-DAC-functie.

- 1 Selecteer “SA-10S1” en klik op “Eigenschappen”.
 - Het venster Eigenschappen SA-10S1 wordt weergegeven.

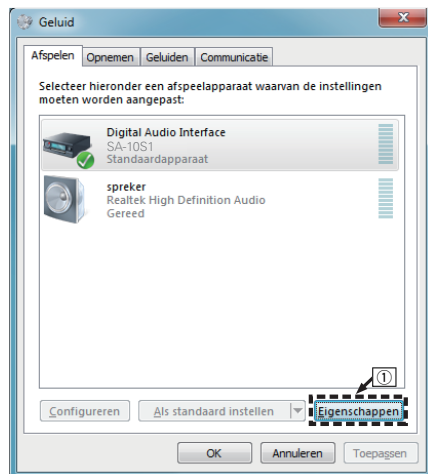

- 2 Klik op het tabblad “Geavanceerd”.
- 3 Selecteer de samplingfrequentie en de bitsnelheid die moet worden toegepast op de D/A-converter.
 - Het is aanbevolen “2-kanaals, 24-bits, 192000 Hz (Studiokwaliteit)” te selecteren (Windows 7).
 - Het is aanbevolen “2-kanaals, 32-bits, 192000 Hz (Studiokwaliteit)” te selecteren (Windows 8/Windows 10).
- 4 Klik op “Toepassen”.
- 5 Klik op “Testen”.
 - Controleer of de audio van dit toestel wordt uitgevoerd vanaf de PC.

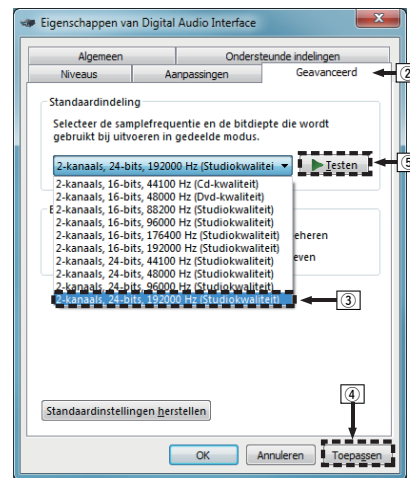

OPMERKING

- Het specifieke stuurprogramma moet op de PC worden geïnstalleerd voordat dit toestel wordt aangesloten op een PC. Het toestel kan niet correct worden gebruikt als het wordt aangesloten op de PC voordat het specifieke stuurprogramma is geïnstalleerd.
- Spelersoftware dat het Audio Stream Input Output (ASIO)-stuurprogramma ondersteunt is vereist voor het afspelen van bestanden met een bemonsteringsfrequentie van 352,8 kHz/384 kHz zonder downsampling. Controleer de software van uw speler alvorens bestanden af te spelen met het ASIO-stuurprogramma.
- Het gebruik kan mislukken in sommige computerhardware- en softwareconfiguraties.
- Raadpleeg de FAQ op www.marantz.com als u problemen ondervindt om audio van uw computer af te spelen via dit toestel. U kunt ook onze ondersteuningspagina's voor uw audiospelertoepassing raadplegen.

Instellingen audio-apparaat (alleen Mac OS X)

- ① Terwijl het toestel is uitgeschakeld, sluit u het toestel en de Mac aan via een USB-kabel (afzonderlijk verkrijgbaar).
 - Raadpleeg de sectie “Een PC of Mac aansluiten” om het juist uit te voeren. (👉 blz. 10)
- ② Druk op ⏻.
- ③ Druk op DISC/INPUT om de weergavemedia modus te wisselen naar “USB-DAC”.
- ④ Verplaats de cursor naar “Ga” op het computerscherm en klik dan op “Hulpprogramma’s”.
 - De lijst met hulpprogramma’s wordt weergegeven.
- ⑤ Dubbelklik op “Audio/MIDI-configuratie”.
 - Het venster “Audioapparaten” met het geluidsmenu wordt weergegeven.
- ⑥ Controleer of “Gebruik dit apparaat voor geluidsuitvoer” is ingeschakeld in “SA-10S1”.
 - Als een ander apparaat is ingeschakeld, selecteert u deze, klikt u opnieuw op “SA-10S1” en selecteert u “Gebruik dit apparaat voor geluidsuitvoer”.

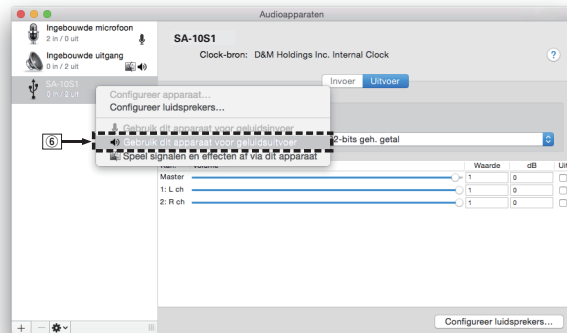

- ⑦ Selecteer het “SA-10S1” formaat.
 - Het is normaal aanbevolen om het formaat in te stellen op “384000,0 Hz” en “2 kan., 32-bits geh. getal”.

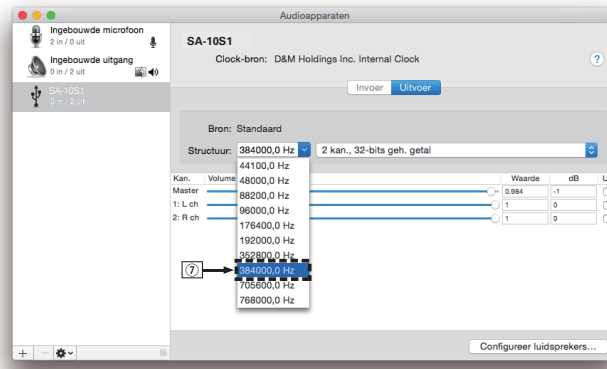

- ⑧ Stop Audio/MIDI-configuratie.

Weergave

Installeer de gewenste spelerssoftware vooraf op uw computer.

Gebruik de USB-DAC poort op het achterpaneel om dit toestel aan te sluiten op een computer. (👉 blz. 10)

1 Druk op DISC/INPUT om de weergavemedia modus te wisselen naar “USB-DAC”.

Start de weergave van de spelerssoftware op de computer.

Het digitale audiosignaal dat wordt ingevoerd, wordt als volgt weergegeven op het display.

“USB:xxxxk” of “USB:DSD xxxxM”

(xxxx is de samplingfrequentie.)

- Als de bemonsteringsfrequentie niet kan worden gedetecteerd, wordt “Unlock” weergegeven.
- “Unsupported” wordt weergegeven wanneer audiosignalen die niet door dit toestel worden ondersteund, worden ingevoerd.

Afspielbare audiosignalen

Zie “D/A-converter” (👉 blz. 39).

OPMERKING

- Voer bewerkingen uit op de computer, zoals afspelen en pauzeren. Op dat ogenblik kunt u geen bewerkingen uitvoeren met knoppen op dit toestel of de afstandsbediening.
- Wanneer dit toestel dienst doet als een D/A-converter, wordt er geen geluid uitgevoerd vanaf de luidsprekers van de computer.
- Als de computer wordt losgekoppeld van dit toestel terwijl de muziekweergavesoftware op de computer wordt uitgevoerd, kan de weergavesoftware vastlopen. Sluit de weergavesoftware altijd af voordat u de computer loskoppelt.
- Wanneer een fout optreedt op de computer, moet u de USB-kabel loskoppelen en de computer opnieuw opstarten.
- De samplingfrequentie van de muziekweergavesoftware en de samplingfrequentie die wordt weergegeven op dit toestel, kunnen verschillen.
- Gebruik een kabel van maximaal 3 m lang voor het aansluiten op de computer.

Aansluiten en afspelen vanaf een digitaal apparaat (coaxiaal/optisch)

1 Druk op DISC/INPUT om de weergavemediamodus te wisselen naar “Coaxial” of “Optical”.

Het digitale audiosignaal dat wordt ingevoerd, wordt als volgt weergegeven op het display.

“Coax:xxxxk” of “Opt:xxxxk”

(xxxx is de samplingfrequentie.)

- Als de bemonsteringsfrequentie niet kan worden gedetecteerd, wordt “Unlock” weergegeven.
- “Unsupported” wordt weergegeven wanneer audiosignalen die niet door dit toestel worden ondersteund, worden ingevoerd.

□ Specificaties van ondersteunde audioformaten

Zie “D/A-converter” (📖 blz. 39).

OPMERKING

- Voer geen niet-PCM-signalen in, zoals Dolby Digital en DTS. Hierdoor wordt ruis veroorzaakt en kunnen de luidsprekers schade oplopen.

De gewenste geluidskwaliteit opgeven

De filterkenmerken schakelen

Dit apparaat is uitgerust met een functie voor het aanpassen van de geluidskwaliteit zodat gebruikers kunnen genieten van weergave met de gewenste geluidskwaliteit. Dit apparaat ondersteunt het PCM-signaal.

De 2 filterkenmerktypen worden hieronder toegelicht.

Filtertype	Kenmerk
Filter 1	Erg korte maar symmetrische impuls. Erg nauwkeurige instelling voor podiumgeluid en eenvoudige toonbalans.
Filter 2	Erg kort voorbellen - lang nabellen. Fase gecompenseerde analoge filter. Neutrale toonbalans - iets helderder dan “Filter1”.

1 Druk op FILTER.

Telkens wanneer u op de knop drukt, gaan de instellingscycli door de 2 modi (Filter 1 / Filter 2) zoals hieronder weergegeven.

OPMERKING

- De filterkenmerken hebben een laatste geheugenfunctie. Deze instellingen blijven in het geheugen, zelfs als een andere disc wordt geplaatst of wanneer de voeding wordt uitgeschakeld.
- De filterfunctie werkt niet tijdens de weergave van Super Audio Cd's of DSD-audiobronnen.

Instellingen

Overzicht van het menu

Standaard zijn aanbevolen instellingen gedefinieerd voor dit toestel. U kunt dit toestel aanpassen op basis van uw bestaand systeem en uw voorkeursinstellingen.

Items instellen	Beschrijving	Blz.
Dither	Deze functie voegt audiogegevens toe om de kwantisatiefout te verminderen. Audiogegevens toevoegen kan op dit apparaat worden ingesteld. De geluidskwaliteit verandert. In te stellen naar wens.	<u>26</u>
NoiseShaper	Verbeterd de lineariteit en ruiskenmerken in het hoorbare bereik door gebruik te maken van digitale feedback. De metingen zijn dezelfde maar de geluidskwaliteit verandert. In te stellen naar wens.	<u>26</u>
Phones	Schakelt de koptelefoonuitgang aan of uit.	<u>26</u>
HP AMP Gain	Stel de versterking in van de hoofdtelefoonversterker.	<u>26</u>
Resume Play	Wanneer de mediaweergave modus wordt gekozen, wordt het USB-geheugenapparaat losgekoppeld en dan verbonden, of als de voeding wordt uitgeschakeld en daarna opnieuw wordt ingeschakeld tijdens de weergave via het USB-geheugenapparaat, onthoudt het toestel het punt waar de weergave is gestopt zodat de weergave kan worden hervat vanaf dat punt.	<u>27</u>
Phase	Schakelt de fase in van het uitgangssignaal voor gebalanceerde uitgangen. (XLR-aansluitingen)	<u>27</u>
AutoStandby	Hiermee stelt u in of het toestel automatisch naar de stand-bymodus schakelt wanneer het toestel langer dan 30 minuten in de stopstand blijft.	<u>27</u>
Timer Play	Dit toestel kan timerweergave uitvoeren door samen te werken met uw timerapparaat.	<u>27</u>

Menu bedienen

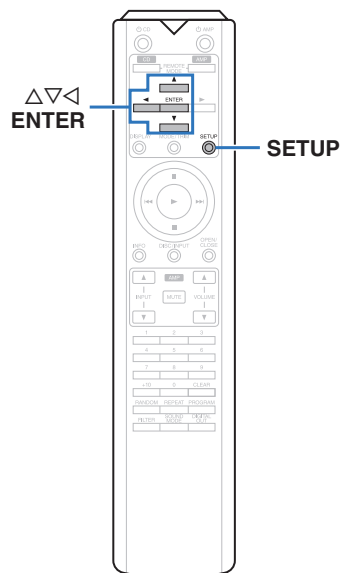

- 1 Druk op SETUP.**
Het menu wordt weergegeven op het scherm.
- 2 Gebruikt $\Delta \nabla$ om het in te stellen of te bedienen menu te selecteren en druk vervolgens op ENTER.**
- 3 Gebruik $\Delta \nabla$ om te wijzigen naar de gewenste instelling.**
- 4 Druk op ENTER om uw instelling op te geven.**
 - Druk op \triangleleft om terug te keren naar het vorige item.
 - Om het menu af te sluiten, drukt u op SETUP wanneer het menu is weergegeven.
Het display keert terug naar de normale weergave.

Dither

Dither wordt gebruikt om artifacts in digitale signaalverwerking te voorkomen. Een bijwerking van dither is dat de signaal/ruisverhouding iets wordt verminderd, of artifacts niet helemaal verdwijnen. In te stellen naar wens.

Dither 1 (Standaard):	Dit is een dither die door Marantz werd ontwikkeld en hij vermindert digitale artifacts terwijl de signaal/ruisverhouding slechts bijzonder weinig wordt gewijzigd.
Dither 2:	Klassieke dither dat alle artifacts vermindert, maar ook de signaal/ruisverhouding sterk vermindert.
Off:	De hoogste signaal/ruisverhouding maar digitale artifacts kunnen het podiumgeluid of de geluidkleur iets beïnvloeden.

OPMERKING

- De ditherfunctie werkt niet tijdens de weergave van Super Audio Cd's of DSD-audiobronnen.

NoiseShaper

Verbetert de lineariteit en ruïskenmerken in het hoorbare bereik door gebruik te maken van digitale feedback. Volgende graden en methodes kunnen worden ingesteld. De metingen zijn dezelfde maar de geluidkwaliteit verandert. In te stellen naar wens.

3rd-1 (Standaard):	Dit is het beste compromis tussen de hoogste signaal/ruisverhouding en het meest open en gedetailleerde podiumgeluid.
3rd-0:	Dit geeft een hoge signaal/ruisverhouding voor natuurlijke instrumenten maar kan de resolutie iets verminderen.
4th-1:	4de instelling verbetert de signaal/ruisverhouding maar ten koste van de resolutie in het podiumgeluid. Hoogst mogelijke dynamiek voor breedbandmuziekinhouden in deze instelling.
4th-0:	Nog hogere signaal/ruisverhouding maar slechts tot 5 kHz. Geeft de hoogst mogelijke dynamiek voor natuurlijke instrumenten en stemmen.

OPMERKING

- De NoiseShaper-functie werkt niet tijdens de weergave van Super Audio Cd's of DSD-audiobronnen.

Phones

Het gebruik van het koptelefooncircuit kan worden gestopt om het geluid van de koptelefoon, dat het analoge audio-ingangssignaal kan storen, tot een minimum terug te brengen.

On (Standaard):	Koptelefoonuitgang klaar.
Off:	Koptelefoonuitgang uit.



- Als u geen hoofdtelefoons gebruikt, kunt u genieten van een hogere geluidskwaliteit met de uit-modus.

HP AMP Gain

Stel de versterking in van de hoofdtelefoonversterker. Stel dit in overeenkomstig de impedantie van de aangesloten hoofdtelefoon. Het is aanbevolen dit in te stellen op de zijde "Low" als de hoofdtelefoon een lage impedantie heeft en op de zijde "High" als deze een hoge impedantie heeft.

Low (Standaard):	Stel de versterking van de hoofdtelefoonversterker in op "Low".
Middle:	Stel de winst van de hoofdtelefoonversterker in op "Middle".
High:	Stel de versterking van de hoofdtelefoonversterker in op "High".

OPMERKING

- Het hoofdtelefoonvolume verschilt afhankelijk van de instelling "HP AMP Gain". Verlaag het volume of demp de audio eerst als u deze instelling wijzigt tijdens het beluisteren van audio.

Resume Play

Wanneer de mediaweergave modus wordt geschakeld, wordt het USB-geheugenapparaat losgekoppeld en dan verbonden, of als de voeding wordt uitgeschakeld en daarna opnieuw ingeschakeld tijdens de weergave via het USB-geheugenapparaat, onthoudt het toestel het punt waar de weergave is gestopt (hervattingsinformatie) zodat de weergave kan worden hervat vanaf dat punt.

On
(Standaard): Het afspelen hervatten is ingesteld.

Off: Het afspelen hervatten is niet ingesteld.

OPMERKING

- Weergave hervatten werkt zelfs als het USB-geheugenapparaat is losgekoppeld en opnieuw wordt aangesloten. Als er echter een ander USB-geheugenapparaat wordt aangesloten, wordt het hervatten van informatie voor het vorige USB-geheugenapparaat verwijderd.
- De hervattingsinformatie wordt mogelijk verwijderd wanneer het USB-geheugenapparaat wordt verwijderd en bestanden worden toegevoegd of verwijderd.
- Druk op **■** terwijl het afspelen is gestopt om de informatie voor het hervatten te verwijderen. "Resume Off" wordt weergegeven.
- De hervattingsinformatie wordt niet geregistreerd als het toestel wordt uitgeschakeld door op **⏻** te drukken tijdens de weergave via USB-geheugenapparaat.

Phase

Schakelt de fase in van het uitgangssignaal voor gebalanceerde uitgangen. (XLR-aansluitingen) (🔧 blz. 8)

Normal
(Standaard): Europees systeem

Inverted: USA-systeem



- Het uitgangssignaal voor niet-gebalanceerde uitgang verandert bij wijziging van de instelling "Phase". Het wordt aanbevolen om de originele instelling ("Normal") te bewaren bij gebruik van een niet-gebalanceerde aansluiting.

AutoStandby

Hiermee stelt u in of het toestel automatisch naar de stand-bymodus schakelt wanneer het toestel langer dan 30 minuten in de stopstand blijft.

On
(Standaard): Modus Auto stand-by inschakelen.

Off: Modus Auto stand-by uitschakelen.



- Wanneer de iPod wordt opgeladen, gaat dit toestel naar de stand-bymodus nadat het opladen is voltooid.

Timer Play

Dit toestel kan timerweergave uitvoeren door samen te werken met uw timerapparaat. ("Het timerapparaat aansluiten" (🔧 blz. 10))

On: Timerweergave is ingesteld. Selecteer de mediaweergave modus die moet worden gebruikt voor timerweergave.

Off
(Standaard): Timerweergave is niet ingesteld.

❑ De timerweergavefunctie gebruiken

1. Schakel de andere aangesloten componenten in.
2. Laad een schijf of sluit een iPod of USB-geheugenapparaat aan.
3. Schakel de functie van de versterker naar ontvangst van het aangesloten hoofdtoestel.
4. Stel de audio-timer op de gewenste tijden in.
5. Zet de timer aan.

De spanning van de componenten aangesloten op de timer wordt uitgeschakeld.

Als de ingestelde tijd bereikt is, zal de stroomtoevoer voor de verschillende componenten automatisch inschakelen en start het afspelen vanaf de eerste track.

OPMERKING

- Voor de koppeling met een audiotimer en de werking ervan verwijzen we naar de handleiding van uw audiotimer.
- De timerweergave ondersteunt geen willekeurige of programmaweergave of herhaalde weergave.

Tips

□ Inhoud

Tips

Ik wil van filter veranderen om de gewenste geluidskwaliteit te wijzigen	29
Ik wil genieten van analoge uitvoeraudio met hogere kwaliteit	29
Ik wil de verlichtingslamp uitschakelen	29
Ik wil Super Audio-cd-tekst weergeven	29
Ik wil het meerkanaals gebied van een Super Audio CD afspelen	29
Ik wil alle nummers op een DVD-R/-RW/+R/+RW of CD-R/-RW in willekeurige volgorde afspelen	29
Ik wil alleen de opgegeven map afspelen	29
Ik wil het automatisch starten van het afspelen op de een USB-geheugenapparaat stoppen	29
Ik wil de titel, enz. van het bestand dat momenteel wordt afgespeeld, weergeven op de iPod op het scherm van dit toestel	29
Ik wil de afstandsbediening van dit toestel gebruiken om een Marantz-versterker te bedienen	29

Probleemoplossing

Voeding wordt niet ingeschakeld/Voeding wordt uitgeschakeld	30
Bewerkingen kunnen niet worden uitgevoerd via de afstandsbediening	30
Er verschijnt niets op het display van dit toestel	31
Er is geen geluid hoorbaar	31
Geluid is onderbroken of er is ruis opgetreden	31
Het gewenste geluid wordt niet weergegeven	31
De audio fase is geïnverteerd	31
Kan geen schijven afspelen	32
PC- of MAC-bestanden kunnen niet worden afgespeeld	32
Er kan geen audio worden afgespeeld vanaf digitale apparaten (coaxiaal/optisch)	32
iPod kan niet worden afgespeeld	33
USB-geheugenapparaten kunnen niet worden afgespeeld	33
De tekstinformatie op het iPod/USB-geheugenapparaat is niet goed weergegeven	33

Tips

Ik wil van filter veranderen om de gewenste geluidskwaliteit te wijzigen

- De filterkenmerken schakelen. (🔗 blz. 24)

Ik wil genieten van analoge uitvoeraudio met hogere kwaliteit

- Schakel het scherm uit om de effecten van het display en het displaycircuit op het analoge audio-uitgangssignaal te verminderen. (🔗 blz. 11)
- Schakel de digitale uitgang uit om de effecten van het digitale audio-uitgangscircuit op het analoge audio-uitgangssignaal te verminderen. (🔗 blz. 12)
- Het gebruik van het koptelefooncircuit kan worden gestopt om het geluid van de koptelefoon, dat het analoge audio-uitgangssignaal kan storen, tot een minimum terug te brengen. Stel "Phones" in op "Off" in het menu. (🔗 blz. 26)

Ik wil de verlichtingslamp uitschakelen

- Wijzig de instellingen zodat de verlichtingslamp altijd uit is. (🔗 blz. 11)

Ik wil Super Audio-cd-tekst weergeven

- Dit toestel ondersteunt Super Audio-cd-tekst. Druk op de INFO-toets om de weergegeven informatie te schakelen. (🔗 blz. 14)

Ik wil het meerkanaals gebied van een Super Audio CD afspelen

- Dit toestel kan meerkanaal audio afspelen door het downmixen naar twee kanalen. Druk op de knop SOUND MODE en stel "MULTI" in. (🔗 blz. 12)

Ik wil alle nummers op een DVD-R/-RW/+R/+RW of CD-R/-RW in willekeurige volgorde afspelen

- Willekeurig afspelen kan worden ingesteld door op de knop MODE/TRIM te drukken en "All Mode" in te stellen als de weergavemodus vóór de weergave. (🔗 blz. 15)

Ik wil alleen de opgegeven map afspelen

- Druk op de MODE/TRIM-toets om het weergavebereik in te stellen op "Folder mode". (🔗 blz. 15), (🔗 blz. 19)

Ik wil het automatisch starten van het afspelen op de een USB-geheugenapparaat stoppen

- Stel "Resume Play" in op "Off" in het menu. (🔗 blz. 27)

Ik wil de titel, enz. van het bestand dat momenteel wordt afgespeeld, weergeven op de iPod op het scherm van dit toestel

- Druk op de MODE/TRIM toets om de "On-Display" modus in te stellen. (🔗 blz. 16)

Ik wil de afstandsbediening van dit toestel gebruiken om een Marantz-versterker te bedienen

- Druk op de REMOTE MODE AMP toets op de afstandsbediening om deze te schakelen naar de bedieningsmodus van de versterker. (🔗 blz. 7)
- Raadpleeg ook de gebruiksaanwijzing van de versterker.

Probleemoplossing

Controleer eerst het volgende als er problemen optreden.

1. Zijn de aansluitingen juist ?
2. Wordt het toestel bediend zoals wordt beschreven in de gebruiksaanwijzing?
3. Werken de andere componenten naar behoren ?

Als dit toestel niet naar behoren werkt, controleer dan de in onderstaande tabel vermelde punten.

Als het probleem blijft bestaan, is er mogelijk een defect. Schakel onmiddellijk de spanning uit en neem contact op met de winkel van aankoop.

Voeding wordt niet ingeschakeld/Voeding wordt uitgeschakeld

Symptoom	Oorzaak / Oplossing	Blz.
De voeding wordt niet ingeschakeld.	• Controleer of de stekker goed in het stopcontact zit.	<u>10</u>
	• Dit toestel is in de stand-by modus. Druk op de afstandsbediening op de \odot CD-toets.	<u>11</u>
De voeding wordt automatisch uitgeschakeld.	• De modus Auto stand-by is ingesteld. De modus Auto stand-by schakelt het toestel naar de stand-bymodus wanneer het toestel gedurende ca. 30 minuten niet wordt bediend. Om de modus Auto stand-by uit te schakelen, stelt u "Auto Standby" in het menu in op "Off".	<u>27</u>
De stroom wordt uitgeschakeld en de stroomindicator knippert rood wanneer een USB-geheugenapparaat wordt aangesloten.	• Het aangesloten USB-geheugenapparaat wordt niet ondersteund. Plaats een USB-geheugenapparaat met een bedrijfsvoltage dat lager is dan 1A.	—
	• Het apparaat vereist meer stroom dan door dit toestel kan worden aangeleverd via USB. Druk op dit toestel op \odot om de stroom uit te schakelen, verwijder het USB-geheugenapparaat en schakel de stroom weer in.	—

Bewerkingen kunnen niet worden uitgevoerd via de afstandsbediening

Symptoom	Oorzaak / Oplossing	Blz.
Bewerkingen kunnen niet worden uitgevoerd via de afstandsbediening.	• De batterijen zijn op. Plaats nieuwe batterijen.	<u>2</u>
	• Bedien de afstandsbediening binnen een afstand van ongeveer 7 m vanaf dit toestel en in een hoek van 30°.	<u>2</u>
	• Verwijder alle obstakels tussen de dit toestel en de afstandsbediening.	—
	• Plaats de batterijen in de juiste richting en let op de \oplus - en \ominus -aanduidingen.	<u>2</u>
	• Er schijnt een sterk licht op de afstandsbedieningssensor van het toestel (direct zonlicht, spotje, enz.). Zet het toestel op een plaats waar de afstandsbedieningssensor niet blootstaat aan direct zonlicht.	—
	• Wanneer u een 3D-videoapparaat gebruikt, zal de afstandsbediening van dit toestel mogelijk niet werken vanwege effecten van de infrarood communicatie tussen eenheden (zoals tv en kijken met een 3D-bril). Pas in dat geval de richting van de eenheden met de 3D-communicatiefunctie en hun afstand aan om ervoor te zorgen dat ze de werking van de afstandsbediening van dit toestel niet beïnvloeden.	—
	• Druk op de REMOTE MODE CD-toets om de bedieningsmodus van de afstandsbediening te schakelen naar "CD".	<u>7</u>
	• Wanneer u dit toestel onafhankelijk gebruikt, moet u de schakelaar instellen op "INTERNAL".	<u>10</u>

❑ Er verschijnt niets op het display van dit toestel

Symptoom	Oorzaak / Oplossing	Blz.
Het display is uit.	• Druk op de DISPLAY-toets en wijzig de instelling naar "On".	<u>11</u>

❑ Er is geen geluid hoorbaar

Symptoom	Oorzaak / Oplossing	Blz.
Er wordt geen geluid weergegeven. Of het geluid is vervormd.	• Controleer de aansluitingen van alle apparaten.	<u>8</u>
	• Sluit de aansluitkabels stevig aan.	—
	• Controleer of de ingangen en uitgangen niet omgekeerd zitten.	—
	• Controleer de kabels op schade.	—
	• Controleer de functie en bediening van de functie van de versterker en pas indien nodig aan.	—
	• Als u aansluit op een apparaat met digitale audio-ingangen, stelt u "Digital Out" in op "On".	<u>12</u>
	• De digitale audio-uitgang stopt met het weergeven van de HD-laag van een Super Audio CD of een bestand met een DSD-signaal of een lineair PCM-signaal met een bemonsteringsfrequentie van 352,8 kHz of hoger.	—
	• Als u een koptelefoon gebruikt, controleer dan dat "Phones" is ingesteld op "On" in het menu. Er wordt geen geluid uitgevoerd naar de koptelefoonuitgang als "Off" is ingesteld.	<u>26</u>

❑ Geluid is onderbroken of er is ruis opgetreden

Symptoom	Oorzaak / Oplossing	Blz.
Tijdens het afspelen vanaf de CD-R/CD-RW/DVD-R/DVD-RW/DVD+R/DVD+RW, wordt het geluid af en toe onderbroken.	• Het geluid kan worden overgeslagen tijdens de weergave van een CD-R/CD-RW die een audiobron met hoge resolutie bevat.	—
	• Dit kan worden veroorzaakt door slechte opnameomstandigheden of de schijf zelf is mogelijk van slechte kwaliteit. Gebruik een goed opgenomen schijf.	—
Tijdens het afspelen van het USB-geheugenapparaat, wordt het geluid af en toe onderbroken.	• Wanneer de overdrachtsnelheid van het USB-geheugenapparaat langzaam is, kan het geluid af en toe worden onderbroken.	—
Het geluid wordt onderbroken tijdens het afspelen van tracks die op een computer zijn opgeslagen.	• Start geen andere toepassingen dan de spelerssoftware terwijl u muziek afspeelt op uw computer.	—
	• Afhankelijk van de hardware- of softwareconfiguratie van de gebruikte computer kan het geluid worden onderbroken.	—

❑ Het gewenste geluid wordt niet weergegeven

Symptoom	Oorzaak / Oplossing	Blz.
Hoofdtelefoonvolume is laag.	• Schakel "HP AMP Gain" naar "Middle" of "High" als u een hoofdtelefoon met een hoge impedantie of een lage gevoeligheid gebruikt.	<u>26</u>

❑ De audio fase is geïnverteerd

Symptoom	Oorzaak / Oplossing	Blz.
De audio fase is geïnverteerd.	• Controleer de fase van het aangesloten apparaat en pas de fase aan. Stel "Phase" in het menu in om de fase voor gebalanceerde uitgang in te stellen. Het wordt aanbevolen om de originele instelling ("Normal") te bewaren bij gebruik van een niet-gebalanceerde aansluiting.	<u>27</u>

❑ Kan geen schijven afspelen

Symptoom	Oorzaak / Oplossing	Blz.
Kan niet afspelen wanneer de afspeeltoets wordt ingedrukt of kan een specifiek deel van de schijf niet correct afspelen.	<ul style="list-style-type: none"> De schijf is vuil of heeft krassen. Reinig de schijf of plaats een andere schijf. 	<u>38</u>
Kan geen DVD-R/-RW/+R/+RW of CD-R/CD-RW afspelen.	<ul style="list-style-type: none"> Schijven kunnen niet worden afgespeeld tenzij ze zijn voltooid. Gebruik een voltooide schijf. 	<u>34</u>
	<ul style="list-style-type: none"> Dit kan worden veroorzaakt door slechte opnameomstandigheden of de schijf zelf is mogelijk van slechte kwaliteit. Gebruik een goed opgenomen schijf. De bestanden worden gemaakt in een formaat dat niet wordt ondersteund door dit toestel. Controleer de formaten die worden ondersteund door dit toestel. 	<u>34</u>
“No Disc” wordt weergegeven.	<ul style="list-style-type: none"> “No Disc” wordt weergegeven als de schijf ondersteboven is geladen of als er geen schijf is geladen. 	<u>37</u>
“Unsupported” wordt weergegeven.	<ul style="list-style-type: none"> “Unsupported” wordt weergegeven als een schijf wordt geladen die niet kan worden afgespeeld. 	<u>37</u>

❑ PC- of MAC-bestanden kunnen niet worden afgespeeld

Symptoom	Oorzaak / Oplossing	Blz.
Dit toestel wordt niet herkend op de computer.	<ul style="list-style-type: none"> Sluit de USB-kabel opnieuw aan op de USB-poort op uw computer. Wanneer dit toestel nog steeds niet wordt herkend tijdens het opnieuw aansluiten, sluit u het aan op een andere USB-poort. 	<u>10</u>
	<ul style="list-style-type: none"> Start uw computer opnieuw op. 	—
	<ul style="list-style-type: none"> Controleer het besturingsprogramma van uw computer. 	<u>20</u>
	<ul style="list-style-type: none"> Wanneer u computer met Windows werkt, moet een gespecificeerd software voor het stuurprogramma worden geïnstalleerd. 	<u>20</u>
Dit toestel is niet geselecteerd als het weergaveapparaat.	<ul style="list-style-type: none"> Selecteer dit toestel als het weergaveapparaat in de geluidsinstellingen op de computer. 	<u>20</u>
“Unlock” wordt getoond.	<ul style="list-style-type: none"> Wanneer digitale audiosignalen niet goed kunnen worden gedetecteerd, wordt “Unlock” weergegeven. 	<u>23</u>
“Unsupported” wordt weergegeven.	<ul style="list-style-type: none"> “Unsupported” wordt weergegeven wanneer audiosignalen die niet door dit toestel worden ondersteund, worden ingevoerd. Controleer de instellingen op uw computer of spelerssoftware. 	<u>23</u>
	<ul style="list-style-type: none"> Als de computer die u gebruikt is “Mac OS”, moet u controleren of het “SA-10S1” formaat is ingesteld onder “384000,0 Hz” met “Audio/MIDI-configuratie”. 	<u>23</u>

❑ Er kan geen audio worden afgespeeld vanaf digitale apparaten (coaxiaal/optisch)

Symptoom	Oorzaak / Oplossing	Blz.
“Unlock” wordt getoond.	<ul style="list-style-type: none"> Wanneer digitale audiosignalen niet goed kunnen worden gedetecteerd, wordt “Unlock” weergegeven. 	<u>24</u>
“Unsupported” wordt weergegeven.	<ul style="list-style-type: none"> “Unsupported” wordt weergegeven wanneer audiosignalen die niet door dit toestel worden ondersteund, worden ingevoerd. Controleer het formaat van het audio-uitgangssignaal van uw digitaal apparaat. 	<u>24</u>

❑ iPod kan niet worden afgespeeld

Symptoom	Oorzaak / Oplossing	Blz.
iPod kan niet worden aangesloten of "Err1: Unsupported" wordt weergegeven.	• Wanneer u een iPod gebruikt door deze aan te sluiten op de USB-poort, worden sommige iPod-varianties niet ondersteund.	<u>9</u>
	• Wanneer de iPod is aangesloten met een andere USB-kabel dan de originele kabel, wordt de iPod mogelijk niet herkend. Gebruik een originele USB-kabel.	—

❑ USB-geheugenapparaten kunnen niet worden afgespeeld

Symptoom	Oorzaak / Oplossing	Blz.
"No Device", "Err1: Unsupported", "Err3: hub unsupported" of "Err1: no response" wordt weergegeven.	• Dit toestel zal het USB-geheugenapparaat mogelijk niet herkennen door een slechte verbinding enz. Controleer of de verbinding goed is uitgevoerd met behulp van acties, zoals het loskoppelen en opnieuw aansluiten van het USB-geheugenapparaat.	<u>9</u>
	• USB-geheugenapparaten die compatibel zijn met de massaopslagklasse worden ondersteund.	—
	• Dit toestel biedt geen ondersteuning via een USB-hub. Sluit het USB-geheugen op de daarvoor bestemde USB-poort aan.	—
	• Het USB-geheugenapparaat moet worden geformatteerd naar FAT16 of FAT32.	—
	• Niet alle USB-geheugenapparaten zullen gegarandeerd werken. Sommige USB-geheugenapparaten worden niet herkend. Wanneer u gebruik maakt van een draagbare harde schijf die compatibel is met de USB-aansluiting die voeding vereist van een wisselstroomadapter, gebruikt u de wisselstroomadapter die bij de harde schijf is geleverd.	—
De bestanden op het USB-geheugenapparaat worden niet weergegeven of "Err2: No playable files" wordt weergegeven.	• Bestanden van een type dat niet wordt ondersteund door dit toestel, worden niet weergegeven.	<u>36</u>
	• Dit toestel kan een bestandsstructuur weergeven met een totaal van maximaal 8 niveaus, 1.000 mappen en 2.000 bestanden in 1 map. Wijzig, indien nodig, de mapstructuur van het USB-geheugenapparaat.	<u>36</u>
	• Wanneer er meerdere partities op het USB-geheugenapparaat bestaan, worden alleen bestanden op de eerste partitie weergegeven.	—
De bestanden op een USB-geheugenapparaat kunnen niet worden weergegeven.	• De bestanden worden gemaakt in een formaat dat niet wordt ondersteund door dit toestel. Controleer de formaten die worden ondersteund door dit toestel.	<u>36</u>
	• Auteursrechtelijk beschermde bestanden kunnen niet op deze set worden weergegeven.	—
	• Als een bestand niet kan worden afgespeeld, verschijnt "Unsupported" en wordt het volgende bestand afgespeeld.	—
Bestanden die starten met "." kunnen niet worden weergegeven.	• Wanneer inhoud gemaakt in Mac OS X worden gekopieerd op een USB-geheugenapparaat, wordt alle inhoud, verborgen bestanden inbegrepen, gekopieerd. Hoewel de extensie van dit bestand dezelfde is als de extensie van de inhoud, gaat het in de praktijk echter niet om de inhoud. Verwijder dit bestand als u een ander besturingssysteem gebruikt dan Windows.	—





❑ De tekstinformatie op het iPod/USB-geheugenapparaat is niet goed weergegeven

Symptoom	Oorzaak / Oplossing	Blz.
De tekstinformatie wordt niet goed weergegeven ("..." enz.).	• Er zijn tekens gebruikt die niet kunnen worden weergegeven. Dit is geen defect. Tekens die dit toestel niet kan weergegeven, worden vervangen door "." (punt).	—

Appendix

Af speelbare media

Schijven

Afspeelbare media	
Super Audio CD	
CD	
CD-R	
CD-RW	
DVD-R/-RW/+R/+RW	

OPMERKING

- Bepaalde schijven en bepaalde opnameformaten zijn mogelijk niet afspeelbaar.
- Niet-voltooide schijven kunnen niet worden afgespeeld.

❑ Super Audio CD

Er zijn drie soorten Super Audio CD's:

1. Schijven met enkele laag
Een Super Audio CD met enkele laag heeft slechts één HD-laag.
2. Schijven met dubbele laag
Een Super Audio CD met een dubbele HD-laag biedt een langere speeltijd en een hoge geluidskwaliteit.
3. Hybride schijven
Een Super Audio-cd met twee lagen, een HD-laag en een CD-laag.
De signalen op de CD-laag kunnen op een gewone CD-speler worden afgespeeld.

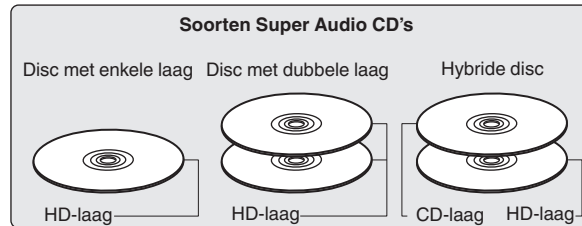

De HD-laag is een laag die signalen met hoge dichtheid voor Super Audio CD's bevat.

De CD-laag is de laag met signalen die kunnen worden gelezen op een gewone CD-speler.



- Wanneer "MULTI" is geselecteerd, wordt gedownmixte audio uitgevoerd naar de L- en R-kanalen.

❑ Maximaal aantal afspeelbare bestanden en mappen

Maximaal aantal mappen: 1.000

Maximaal aantal bestanden in een map : 2.000

OPMERKING

- Sla muziekbestanden op met de bestandsextensie. Bestanden die een andere of geen extensie hebben, kunnen niet worden afgespeeld.
- Opnamen die door uzelf zijn gemaakt, zijn alleen voor uw privégebruik en mogen in overeenstemming met de wetgeving op auteursrechten op geen enkele andere manier zonder toestemming van de houder van de auteursrechten worden gebruikt.
- Alleen muziekbestanden die niet auteursrechtelijk zijn beveiligd, kunnen met dit toestel worden afgespeeld.
- Inhoud die is gedownload via betaalsites op het Internet, is auteursrechtelijk beschermd. Bovendien kunnen, afhankelijk van de computerinstellingen, WMA-gecodeerde bestanden bij het rippen van b.v. een CD met een vorm auteursrechtbeveiliging zijn beschermd.
- Het maximale aantal bestanden en mappen dat kan worden weergegeven, verschilt afhankelijk van omstandigheden, zoals de lengte van de bestandsnaam of mapnaam of het aantal niveaus in de maphiërarchie.

□ Afspeelbare bestanden

	Samplingfrequentie	Bitsnelheid	Bitlengte	Afspeelbare schijven			Extensie
				CD-R/ CD-RW	DVD-R/ DVD-RW	DVD+R/ DVD+RW	
MP3	44,1/48 kHz	32 – 320 kbps	-	✓	✓	✓	.mp3
WMA	44,1/48 kHz	48 – 320 kbps	-	✓	✓	✓	.wma
AAC	44,1/48 kHz	16 – 320 kbps	-	✓	✓	✓	.aac/ .m4a
WAV	44,1/48/88,2/ 96/176,4/192 kHz	-	16/24-bits	✓*2	✓	✓	.wav
FLAC	44,1/48/88,2/ 96/176,4/192 kHz	-	16/24-bits	✓*2	✓	✓	.flac
ALAC*1	44,1/48/ 88,2/96 kHz	-	16/24-bits	✓*2	✓	✓	.m4a
AIFF	44,1/48/88,2/ 96/176,4/192 kHz	-	16/24-bits	✓*2	✓	✓	.aif/ .aiff
DSD	2,8 MHz/5,6 MHz	-	1-bits	-	✓	✓	.dsf/ .dff

*1 Copyright [2012] [D&M Holdings. Inc.]

In licentie verleend onder de Apache-licentie, versie 2.0 (de "Licentie"); u mag dit bestand uitsluitend conform de licentie gebruiken. U kunt een exemplaar van de Licentie verkrijgen op <http://www.apache.org/licenses/LICENSE-2.0>

*2 Dit item kan alleen worden gebruikt voor het afspelen van bestanden met een bemonsteringsfrequentie van 44,1/48 kHz.

USB- geheugenapparaat

☐ USB-compatibele bestandssystemen

FAT16 of FAT32

- Als het USB-geheugenapparaat in meerdere partities is opgesplitst, kan alleen het bovenste station worden geselecteerd.

☐ Maximaal aantal afspeelbare bestanden en mappen

Maximaal aantal mappen: 1.000

Maximaal aantal bestanden in een map : 2.000

☐ Labelgegevens

ID3-TAG (Ver. 1.x en 2.x)

WMA-TAG

(Labelgegevens: titel, artiest en album worden ondersteund)

☐ Compatibele formaten

	Samplingfrequentie	Bitsnelheid	Bitlengte	Extensie
MP3	44,1/48 kHz	32 – 320 kbps	–	.mp3
WMA	44,1/48 kHz	48 – 320 kbps	–	.wma
AAC	44,1/48 kHz	16 – 320 kbps	–	.aac/ .m4a
WAV	44,1/48/ 88,2/96/ 176,4/192 kHz	–	16/24-bits	.wav
FLAC	44,1/48/ 88,2/96/ 176,4/192 kHz	–	16/24-bits	.flac
ALAC *	44,1/48/ 88,2/96 kHz	–	16/24-bits	.m4a
AIFF	44,1/48/ 88,2/96/ 176,4/192 kHz	–	16/24-bits	.aif/ .aiff
DSD	2,8/5,6 MHz	–	1-bits	.dsf/ .dff

* Copyright [2012] [D&M Holdings. Inc.] In licentie verleend onder de Apache-licentie, versie 2.0 (de "Licentie"); u mag dit bestand uitsluitend conform de licentie gebruiken. U kunt een exemplaar van de Licentie verkrijgen op <http://www.apache.org/licenses/LICENSE-2.0>

OPMERKING

- Sla muziekbestanden op met de bestandsextensie. Bestanden die een andere of geen extensie hebben, kunnen niet worden afgespeeld.
- Opnamen die door uzelf zijn gemaakt, zijn alleen voor uw privégebruik en mogen in overeenstemming met de wetgeving op auteursrechten op geen enkele andere manier zonder toestemming van de houder van de auteursrechten worden gebruikt.
- Dit is niet compatibel met een MP3-speler, digitale camera, USB-apparaat voor een mobiele telefoon, enz.
- Het toestel ondersteunt geen kaartlezer, USB-verlengsnoer noch USB hub.



- Alleen muziekbestanden die niet auteursrechtelijk zijn beveiligd, kunnen met dit toestel worden afgespeeld.
 - Inhoud die is gedownload via betaalsites op het Internet, is auteursrechtelijk beschermd. Bovendien kunnen, afhankelijk van de computerinstellingen, WMA-gecodeerde bestanden bij het rippen van b.v. een CD met een vorm auteursrechtbeveiliging zijn beschermd.
- Het maximale aantal bestanden en mappen dat kan worden weergegeven, verschilt afhankelijk van omstandigheden, zoals de lengte van de bestandsnaam of mapnaam of het aantal niveaus in de maphiërarchie.

Weergavevolgorde van muziekbestanden

Wanneer er meerdere mappen zijn die muziekbestanden bevatten, wordt de weergavevolgorde van de mappen automatisch ingesteld wanneer dit toestel de media leest. De bestanden in elke map worden afgespeeld in de volgorde waarin de bestanden op de media zijn opgenomen, vanaf de oudste datum en het oudste tijdstip.

DVD-R/-RW/+R/+RW, CD-R/-RW en USB-geheugenapparaat

Voor het afspelen van bestanden op DVD-R/-RW/+R/+RW, CD-R/-RW of USB-geheugenapparaat worden bestanden in alle mappen op de eerste laag het eerst afgespeeld, vervolgens op de tweede laag, daarna op de derde laag, en zo verder in deze volgorde.



- De afspiegelvolgorde die op een pc wordt weergegeven kan afwijken van de werkelijke afspiegelvolgorde.
- De afspiegelvolgorde met een DVD-R/-RW/+R/+RW en CD-R/-RW kan afwijken, afhankelijk van de schrijfssoftware.

OPMERKING

- De weergavevolgorde kan verschillen van de volgorde waarin de mappen of bestanden zijn opgeslagen in het geval u een map of bestand verwijdert van of toevoegt aan USB. Dit doet zich voor door gegevensopnamespecificaties en dit is geen defect.

Over schijven en bestanden

Muziekbestanden die zijn opgenomen op CD-R/-RW, DVD-R/-RW/+R/+RW en USB-geheugenapparaat worden opgesplitst in grote segmenten (mappen) en kleine segmenten (bestanden).

Bestanden worden opgeslagen in mappen en mappen kunnen voor opslag in een hiërarchie worden geplaatst. Het toestel kan maximaal 8 mapniveaus herkennen.

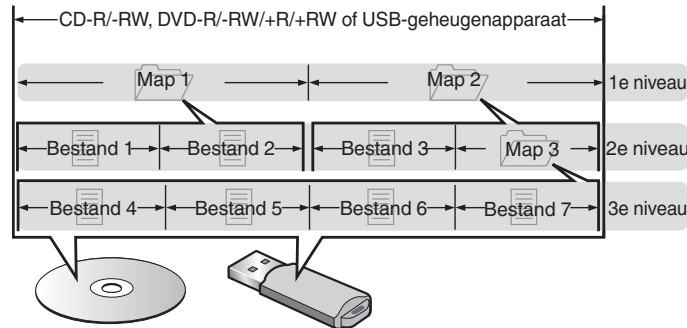

- Wanneer u muziekbestanden op een DVD-R/-RW/+R/+RW of CD-R/-RW-schijf schrijft, stelt u het formaat voor het schrijven van de software in op "ISO9660". De bestanden worden mogelijk niet goed weergegeven als ze in andere indelingen zijn opgenomen. Raadpleeg de instructies van uw schrijfssoftware voor meer informatie.

Waarschuwingen betreffende het gebruik van media

Een schijf plaatsen

- Plaats de schijf met de bedrukte zijde naar boven gericht.
- Zorg ervoor dat de schijflade volledig geopend is wanneer u de schijf laadt.
- Plaats de schijven horizontaal, 12 cm schijven in de buitenste ladegeleiding (Afbeelding 1), 8 cm schijven in de binnenste ladegeleiding (Afbeelding 2).

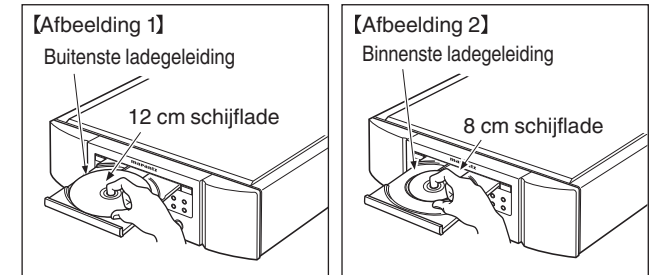

- Plaats 8 cm schijflades in de binnenste ladegeleider zonder een adapter te gebruiken.



- "Unsupported" wordt weergegeven als een schijf wordt geladen die niet kan worden afgespeeld.
- "No Disc" wordt weergegeven als de schijf ondersteboven is geladen of als er geen schijf is geladen.

OPMERKING

- Leg slechts één schijf tegelijk in de schijflade. Als er twee of meer schijven geplaatst worden, kan de lade beschadigd worden en kunnen er krassen op de schijven ontstaan.
- Plaats geen beschadigde, kromgetrokken of met lijm geplakte schijven in de lade.
- Gebruik geen schijven met loszittend plakband, schijven waarvan het label loslaat of schijven met restanten van plakband of labels die zijn verwijderd. Dergelijke schijven kunnen vast komen te zitten en de speler beschadigen.
- Gebruik geen schijven met bijzondere vormen: deze kunnen het toestel beschadigen.

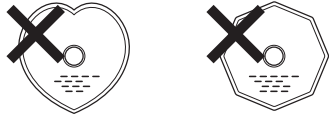

- Duw de schijflade niet handmatig in wanneer de electriciteit is uitgeschakeld. Dit kan het toestel beschadigen.
- Als u het toestel lange tijd laat staan in een kamer met rook van sigaretten enz., kan het oppervlak van de optische pickup vuil worden waardoor de signalen niet meer naar behoren kunnen worden gelezen.

Over het hanteren van media

- Voorkom dat er vingerafdrukken, vuil of vet op de schijven komen.
- Neem de schijven voorzichtig uit de hoes om krassen te voorkomen.
- Schijven niet buigen of verhitten.
- Het gat in het midden van de schijf niet groter maken.
- Schrijf niet met pen of potlood, enz. op de kant met het (gedrukte) label en plak geen nieuwe labels op de schijven.
- Er kan zich condens vormen op schijven als ze plots van een koude plaats (bijvoorbeeld buitenshuis) naar een warme plaats worden verplaatst. Probeer de schijven echter niet te drogen met een haardroger, enz.
- Werp het USB-geheugenapparaat niet uit of schakel het toestel niet uit terwijl het USB-geheugenapparaat wordt afgespeeld. Dit kan resulteren in storing of verlies van de gegevens op het USB-geheugenapparaat.
- Probeer het USB-geheugenapparaat niet te openen of te wijzigen.
- Het USB-geheugenapparaat en de bestanden kunnen worden beschadigd door statische elektriciteit. Raak de metalen contacten van het USB-geheugenapparaat niet aan met uw vingers.
- Gebruik geen vervormd USB-geheugenapparaat.
- Na gebruik moet u eventuele schijven of het USB-geheugenapparaat verwijderen en opslaan in een geschikte hoes om stof, krassen en vervorming te voorkomen.
- Schijven niet op de volgende plaatsen bewaren:
 1. Op plaatsen waar ze gedurende langere tijd aan direct zonlicht worden blootgesteld
 2. Op vochtige of stoffige plaatsen
 3. Op plaatsen waar ze worden blootgesteld aan de hitte van verwarmingstoestellen, enz.

Schijven reinigen

- Voordat de schijf wordt gebruikt, moeten vingerafdrukken of vuil worden verwijderd.
- Gebruik een los verkrijgbaar reinigungssetje voor schijven of een zachte doek om de schijf te reinigen.

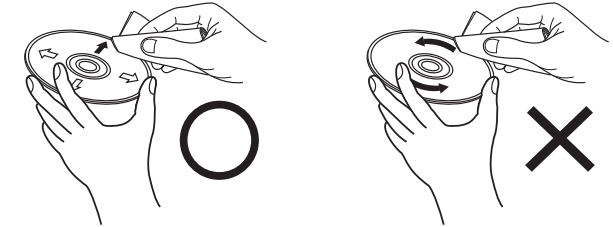

Veeg altijd voorzichtig vanuit het midden naar de rand van de schijf.

Niet met een draaiende beweging reinigen of afnemen.

OPMERKING

- Gebruik geen reinigungs-sprays, antistatische vloeistoffen of benzeen, verdunningsmiddelen of andere oplosmiddelen.

D/A-converter

Specificaties van ondersteunde audioformaten

□ USB-DAC

	Samplingfrequentie	Bitlengte
DSD (2-kanaals)	2,8/5,6/11,2 MHz	1-bits
Lineaire PCM (2-kanaals)	44,1/48/88,2/96/176,4/192/352,8/384 kHz	16/24/32-bits

OPMERKING

- De digitale audio-uitgang stopt tijdens de weergave van DSD-bestanden en lineaire PCM-signalen met een bemonsteringsfrequentie van 352,8/384 kHz die gebruikmaken van de D/A-converter van dit toestel.

□ Coaxiaal/optisch

	Samplingfrequentie	Bitlengte
Lineaire PCM (2-kanaals)	44,1/48/88,2/96/176,4/192 kHz	16/24-bits

Uitleg termen

AIFF (Audio Interchange File Format)

Dit is een niet-gecomprimeerd en verliesloos formaat voor digitale audio. Gebruik AIFF-bestanden voor het branden van audio-CD's van hoge kwaliteit van geïmporteerde nummers. AIFF-bestanden gebruiken ongeveer 10 MB schijfruimte per minuut.

ALAC (Apple Lossless Audio Codec)

Dit is een codec voor de verliesloze audiocompressiemethode, ontwikkeld door Apple Inc. Deze codec kan worden afgespeeld op iTunes, iPod of iPhone. Gegevens die zijn gecompriemd tot ongeveer 60 – 70% kunnen worden gedecomprimeerd tot precies dezelfde originele gegevens.

DSD (Direct-Stream Digital)

Een van de opnamemethoden voor audiogegevens. Dit is het signaalaspect dat wordt gebruikt voor het opslaan van audiosignalen op een Super Audio CD en is Δ - Σ gemoduleerde digitale audio.

FLAC

FLAC staat voor "Free Lossless Audio Codec" en is een free lossless audiobestandsformaat. Lossless betekent dat de audio wordt gecompriemd zonder kwaliteitsverlies. De FLAC licentie wordt hieronder aangegeven.

Copyright (C) 2000, 2001, 2002, 2003, 2004, 2005, 2006, 2007, 2008, 2009 Josh Coalson

Redistribution and use in source and binary forms, with or without modification, are permitted provided that the following conditions are met:

- Redistributions of source code must retain the above copyright notice, this list of conditions and the following disclaimer.
- Redistributions in binary form must reproduce the above copyright notice, this list of conditions and the following disclaimer in the documentation and/or other materials provided with the distribution.
- Neither the name of the Xiph.org Foundation nor the names of its contributors may be used to endorse or promote products derived from this software without specific prior written permission.

THIS SOFTWARE IS PROVIDED BY THE COPYRIGHT HOLDERS AND CONTRIBUTORS "AS IS" AND ANY EXPRESS OR IMPLIED WARRANTIES, INCLUDING, BUT NOT LIMITED TO, THE IMPLIED WARRANTIES OF MERCHANTABILITY AND FITNESS FOR A PARTICULAR PURPOSE ARE DISCLAIMED. IN NO EVENT SHALL THE FOUNDATION OR CONTRIBUTORS BE LIABLE FOR ANY DIRECT, INDIRECT, INCIDENTAL, SPECIAL, EXEMPLARY, OR CONSEQUENTIAL DAMAGES (INCLUDING, BUT NOT LIMITED TO, PROCUREMENT OF SUBSTITUTE GOODS OR SERVICES; LOSS OF USE, DATA, OR PROFITS; OR BUSINESS INTERRUPTION) HOWEVER CAUSED AND ON ANY THEORY OF LIABILITY, WHETHER IN CONTRACT, STRICT LIABILITY, OR TORT (INCLUDING NEGLIGENCE OR OTHERWISE) ARISING IN ANY WAY OUT OF THE USE OF THIS SOFTWARE, EVEN IF ADVISED OF THE POSSIBILITY OF SUCH DAMAGE.

MP3 (MPEG Audio Layer-3)

Dit is een internationaal gestandaardiseerd audiodatacompressiesysteem dat de "MPEG-1"-videocompressiestandaard gebruikt. Het comprimeert het datavolume tot ongeveer een elfde van de originele grootte terwijl het een klankwaliteit behoudt die gelijk is aan die van een muziek-CD.

WMA (Windows Media Audio)

Dit is een audiocompressietechnologie die werd ontwikkeld door Microsoft Corporation.

WMA-gegevens kunnen worden gecodeerd met Windows Media® Player.

Om WMA-bestanden te coderen, kunnen alleen applicaties worden gebruikt die door Microsoft Corporation zijn geautoriseerd. Als u een niet-geautoriseerde applicatie gebruikt, is het mogelijk dat het bestand niet juist werkt.

Bemonsteringsfrequentie

Bij sampling wordt een geluidsgolf (analoog signaal) op regelmatige intervallen gelezen en wordt de hoogte van elke golf bij elke aflezing uitgedrukt in digitaal formaat (waardoor een digitaal signaal wordt geproduceerd).

Het aantal aflezingen dat binnen één seconde wordt gedaan, wordt "Bemonsteringsfrequentie" genoemd. Hoe groter de waarde, hoe dichter de gereproduceerde klank bij het origineel ligt.

Dynamisch bereik

Het verschil tussen het maximale onvervormde geluidsniveau en het minimale geluidsniveau dat waarneembaar is boven de ruis dat door het apparaat wordt uitgezonden.

Bitsnelheid

Dit is de hoeveelheid audiogegevens die is opgenomen op een schijf en in één seconde wordt gelezen.

Finaliseren

Dit is de bewerking waardoor DVD's en CD's, die zijn opgenomen met een recorder, op andere toestellen kunnen worden afgespeeld.

Lineaire PCM

Dit signaal is een ongecomprimeerd PCM-signaal (Pulse Code Modulation). In tegenstelling tot audiobronnen met compressie met verlies, zoals MP3, nemen de audiokwaliteit en het dynamische bereik niet af.

Informatie handelsmerk



"Made for iPod" and "Made for iPhone" mean that an electronic accessory has been designed to connect specifically to iPod, or iPhone, respectively, and has been certified by the developer to meet Apple performance standards.

Apple is not responsible for the operation of this device or its compliance with safety and regulatory standards. Please note that the use of this accessory with iPod, or iPhone, may affect wireless performance. iPhone, iPod, iPod classic, iPod nano, iPod shuffle, and iPod touch are trademarks of Apple Inc., registered in the U.S. and other countries.

- Individuele gebruikers mogen met de iPhone, iPod, iPod classic, iPod nano, iPod shuffle en iPod touch voor privé-gebruik materiaal waar geen copyright op rust en materiaal dat volgens de wet mag worden gekopieerd en afgespeeld, afspelen en kopiëren. Inbreuk op copyright is verboden bij de wet.



Adobe, het Adobe-logo en Reader zijn handelsmerken of gedeponeerde handelsmerken van Adobe Systems Incorporated in de Verenigde Staten en/of andere landen.

Technische gegevens

□ Audiovermogen

• Analoge uitgang

	[Super Audio CD]	[CD]
Kanalen:	2-kanaals	2-kanaals
Afspeelbaar frequentiebereik:	2 Hz – 100 kHz	2 Hz – 20 kHz
Frequentierespons voor weergave:	2 Hz – 60 kHz (–3 dB)	2 Hz – 20 kHz (±1 dB)
Signaal-ruis:	112 dB (hoorbaar bereik)	104 dB
Dynamisch bereik:	109 dB (hoorbaar bereik)	98 dB
Harmonische vervorming:	0,0008 % (1 kHz, hoorbaar bereik)	0,0015 % (1 kHz)
Wow & flutter:	Kristal nauwkeurigheid	Kristal nauwkeurigheid
• Uitvoerniveau		
Niet-gebalanceerd:	2,4 V (10 kΩ/kohm)	2,0 V (10 kΩ/kohm)
Hoofdtelefoonuitgang:	50 mW/32 Ω/ohm (variabel maximum)	50 mW/32 Ω/ohm (variabel maximum)
• Digitale uitgang		
Coaxiaal:	-	0,5 Vp-p / 75 Ω/ohm
Optisch:	-	–19 dBm
• Optisch afleessysteem		
Laser:	AlGaAs	AlGaAs
Golflengte:	650 nm	780 nm
Signaaltype:	1-bit DSD	16-bit Lineaire PCM
Bemonsteringsfrequentie:	2,8224 MHz	44,1 kHz

□ Algemeen

Voeding:	230 V wisselstroom, 50/60 Hz
Stroomverbruik:	50 W
Stroomverbruik in stand-bymodus:	0,3 W of minder
Bedrijfstemperaturen:	+5 °C - +35 °C
Bedrijfsvochtigheid:	5 – 90 % (zonder condens)

Met het oog op verbeteringen kunnen de specificaties en het ontwerp van de versterker zonder verwittiging worden veranderd.

▣ Afmetingen (eenheid: mm)

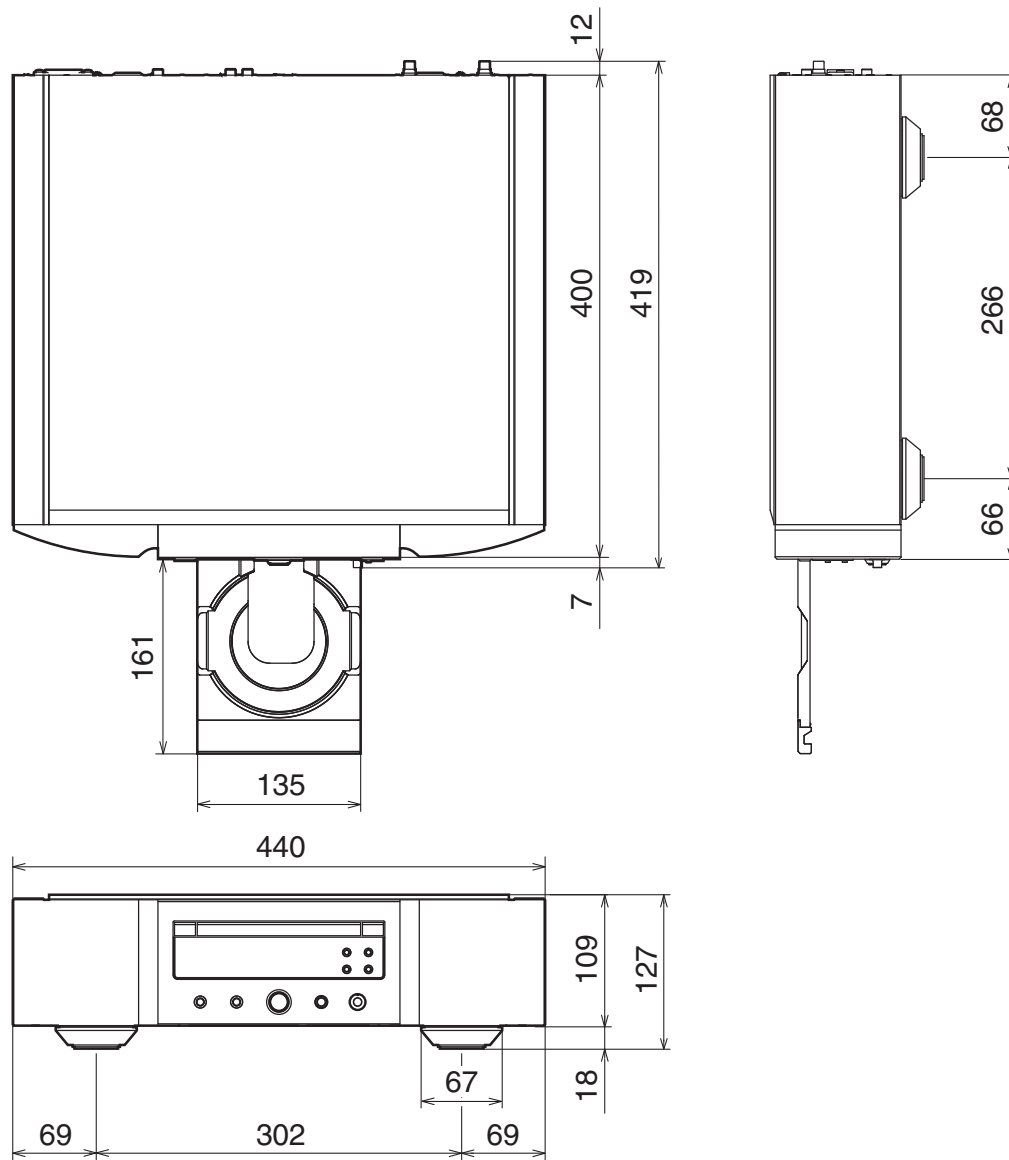

▣ Gewicht : 18,4 kg

Overzicht	Aansluitingen	Weergave	Instellingen	Tips	Appendix
-----------	---------------	----------	--------------	------	----------

Index

A		G		S	
Achterpaneel	6	Gegevens-CD	15	Super Audio CD	13
Afstandsbediening	7	Gegevens-DVD	15		
Afstandsbediening-aansluiting	10	I		T	
Auto stand-by	27	iPod	9, 16	Timerapparaat	10
AV-ontvanger	8	iPod bladermodus	16	Tips	29
C		O		U	
CD	13	Overzicht van het menu	25	USB- geheugenapparaat	9, 18
D		P		V	
D/A-converter	8, 20	PC	10	Versterker	8
Display	5	Probleemoplossing	30	Voorpaneel	4
Displayholderheid	11	Programmaweergave	14		

www.marantz.com

You can find your nearest authorized distributor or dealer on our website.

marantz[®] is a registered trademark.

3520 10469 00AM

Copyright © 2016 D&M Holdings Inc. All Rights Reserved.