

SVENSKA

ITALIANO

ESPAÑOL

NEDERLANDS

DEUTSCH

FRANÇAIS

ENGLISH



marantz[®]

5 Disc CD Changer

CC4003

User Guide

Vielen Dank, dass Sie sich für das Marantz-Gerät entschieden haben.
Bitte lesen Sie diese Bedienungsanleitung sorgfältig durch, damit eine korrekte Bedienung und Inbetriebnahme des Geräts gewährleistet ist.
Bitte bewahren Sie diese Anleitung nach dem Lesen für zukünftige Verwendung auf.

ÜBERPRÜFEN DES ZUBEHÖRS

Bitte überprüfen Sie vor der Verwendung des Geräts, ob folgendes Zubehör enthalten ist.

- Fernbedienung 1

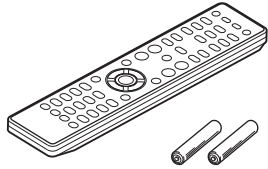

- "AAA"-Batterien 2

- Netzkabel 1

- Audio-Anschlusskabel 1

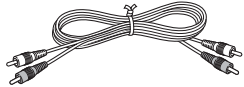

- Fernbedienungs-Anschlusskabel 1

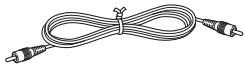

- Benutzerhandbuch 1

INHALTSVERZEICHNIS

AUSSTATTUNGSMERKMALE 2

VOR DEM GEBRAUCH 2

GERÄTENETZEINSTELLUNG	2
UNPASSENDE AUFSTELLUNGSSORTE	2
VORSICHTSMASSNAHMEN	2
HINWEISE ZUM ENTFERNEN DER TRANSPORTSCHRAUBEN	2
VERWENDUNG DER FERNBEDIENUNG	3

TEILEBEZEICHNUNGEN UND -FUNKTIONEN ... 4

VORDERES BEDIENFELD	4
DISPLAY	4
FERNBEDIENUNG	5
RÜCKSEITE	6

GRUNDLEGENDE ANSCHLÜSSE 6

ANSCHLUSS AN EINEN VERSTÄRKER	6
ANSCHLUSS DER STROMVERSORGUNG	6

BEDIENUNG 7

NORMALE WIEDERGABE	7
DISCS WÄHREND DER WIEDERGABE WECHSELN..	7
WIEDERGABE IHRER LIEBLINGSTITEL AUF EINER DISC	8
WIEDERGABE DER LIEBLINGSTEILE EINES TITELS... 8	8

ERWEITERTER ANSCHLUSS..... 8

ANSCHLUSS AN EINE DIGITALE AUDIO- KOMPONENTE	8
FERNBEDIENUNGSANSCHLÜSSE	8
ANSCHLIESSEN VON SONSTIGEN GERÄTEN	9

ERWEITERTE FUNKTIONEN..... 9

UMSCHALTEN DER WIEDERGABEZIT-ANZEIGE... 9	9
WIEDERHOLTE WIEDERGABE	9
WIEDERGABE DER TITEL IN ZUFÄLLIGER REIHENFOLGE (ZUFALLSWIEDERGABE)	10
WIEDERGABE DER TITEL IN EINER SPEZIELLEN REIHENFOLGE (PROGRAMMWIEDERGABE).....	10
EINSTELLUNG DER HELLIGKEIT DES ANZEIGEFENSTERS	11
FERNBEDIENCODE-EINSTELLUNG.....	12

FEHLERSUCHE 13

ALLGEMEIN.....	13
CD-WIEDERGABE.....	13

ANDERE..... 14

WMA-WIEDERGABE.....	14
MP3-WIEDERGABE.....	14
WIEDERGABE VON CD-R/CD-RW-DISCS.....	14
WIEDERGABE VON KOPIERGESTEUERTEN CDs....	14
DUALDISC-WIEDERGABE.....	14
TECHNISCHE DATEN	15
ABMESSUNGEN	15
HINWEISE ZU DEN DISCS	16
REINIGUNG DER OBERFLÄCHEN DES GERÄTS... 16	16
REPARATUREN	16

AUSSTATTUNGSMERKMALE

WIEDERGABE VON MP3- UND WMA-DATEIEN

MP3- und WMA- Dateien, die auf CD-R- oder CD-RW- Discs aufgezeichnet wurden, können mit diesem CD-Player abgespielt werden (Siehe Seite 14).

WÄHREND DER WIEDERGABE EINER DISC KÖNNEN DIE VIER ANDEREN DISCS GEWECHSELT WERDEN.

DIRECT-DISC-ACCESS-TASTE

Die Direct-Disc-Access-Taste befindet sich auf dem vorderen Bedienfeld des Gerätes und auf der Fernbedienung und wird dazu verwendet, mit einer Tastenbetätigung eine der 5 Discs im Gerät zu wechseln.

VERSCHIEDENE WIEDERGABEARTEN WIE PROGRAMM UND WIEDERHOLUNG

KOPFHÖRERBUCHSE MIT LAUTSTÄRKEREGLER

RS-232C STEUERPORT UND IR-FLASHER-EINGANG

Der RS-232C Port, der sowohl die Gerätesteuerung als auch die Übertragung des Betriebsstatus unterstützt, ist so ausgestattet, dass er die zentrale Steuerung bei kundenspezifischer Montage ermöglicht. Auch der Flasher-Eingang ist für die festverdrahtete Steuerung ausgestattet, wenn die Verwendung der Fernbedienung aufgrund der Montage in einem Rack, usw. nicht möglich ist.

5 SÄTZE INTEGRIERTER FERNBEDIENCODES

Da 5 Sätze integrierter Fernbedienesignale für die Verwendung zwischen Gerät und Fernbedienung zur Verfügung stehen, können bis zu 5 am gleichen Ort installierte Geräte unabhängig voneinander fernbedient werden.

VORDERES BEDIENFELD AUS ALUMINIUM

Vorderes Bedienfeld aus Aluminium im Hairline-Schliff für ein qualitativ hochwertiges Aussehen.

VOR DEM GEBRAUCH

GERÄTENETZEINSTELLUNG

Ihr Marantz-Produkt wurde so konstruiert, dass es der Haushaltsleistung und den Sicherheitsbestimmungen in Ihrer Region genügt. Dieses Produkt kann nur mit 230 V Wechselstrom betrieben werden.

UNPASSENDE AUFSTELLUNGSRORTE

Vermeiden Sie die folgenden Aufstellungsorte, um Ihren Player so lange wie möglich in perfektem Arbeitszustand zu halten.

- Orte, an denen er direktem Sonnenlicht ausgesetzt wäre
- Orte, an denen er neben einer Heizung oder einem anderen wärmeausstrahlenden Gerät steht
- Orte mit hoher Feuchtigkeit oder schlechter Belüftung
- Orte, an denen es sehr staubig ist
- Orte, an denen er Vibrationen ausgesetzt wäre
- Auf wackligen Regalen oder an einem instabilen schrägen Aufstellungsort
- In der Nähe von Fenstern, wo das Gerät z.B. Regenwasser ausgesetzt sein könnte.
- Auf einen Verstärker oder einer anderen Komponente, die sehr viel Wärme abgibt

Um für ausreichende Wärmeableitung zu sorgen, stellen Sie den Player so auf, dass genügend Platz zwischen dem Player und der Wand oder anderen Komponenten bleibt, wie in der unten stehenden Abbildung gezeigt.

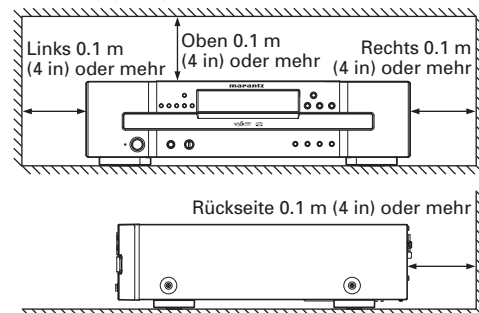

KEINE GEGENSTÄNDE AUF DIE OBERFLÄCHE STELLEN

Sehen Sie davon ab, irgendwelche Gegenstände auf den Player zu stellen.

VORSICHTSMASSNAHMEN

- Im Winter bilden sich in einem erwärmten Raum Wassertropfen auf der Innenseite von Fenstern: dies nennt man Kondensation. Dieser Player verwendet eine optische Linse, demnach kann sich in folgenden Fällen Kondensation bilden.

- In einem Raum, nachdem die Heizung eingeschaltet worden ist
- In einem Raum mit hohem Feuchtigkeitsgehalt
- Wenn der Player plötzlich von einem kalten Raum in einen warmen gebracht wird

Da in solchen Fällen die Titelnummern nicht abgelesen werden können und der Player nicht einwandfrei arbeitet, warten Sie 30 Minuten und nehmen Sie den Player erst dann in Betrieb.

- Wenn dieses Gerät auf einer Komponente abgestellt wird, die sehr viel Wärme abgibt, beispielsweise einem Verstärker, kann das den Laser in diesem Gerät beschädigen.
- Dieser Player kann bei einem Tuner oder Fernsehgerät Interferenzen verursachen. Stellen Sie den Player in solch einem Fall weiter vom Tuner oder Fernsehgerät entfernt auf.
- Compact Discs erzeugen weniger Rauschen als Analogaufnahmen, und vor dem Wiedergabestart kann kaum Rauschen wahrgenommen werden. Denken Sie aus diesem Grund daran, dass Sie, wenn der Lautstärkereglers des Verstärkers zu hoch eingestellt ist, eine Beschädigung der anderen Audiokomponenten riskieren.
- Dieses Gerät kann keine CD-ROMs für PCs sowie keine Spiele-CDs, Video-CDs, DVDs (Video/Audio) oder DTS-CDs wiedergeben.
- Wir raten von der Verwendung von Linsenreinigern ab.
- Wenn dieses Gerät in einem Rack mit Glastüren verwendet wird, versuchen Sie nicht, die CD-Lade mit der ▲ OPEN/CLOSE-Taste der Fernbedienung zu öffnen, wenn die Glastüren geschlossen sind. Wenn sich die CD-Lade nicht richtig öffnen kann, führt dies zu Fehlfunktionen.

HINWEISE ZUM ENTFERNEN DER TRANSPORTSCHRAUBEN

Auf der Unterseite des Gerätes befinden sich zwei rote Transportschrauben, die beim Transport des Players zum Einsatz kommen. Drehen Sie diese Schrauben vor dem Gebrauch des Players gegen den Uhrzeigersinn heraus und entfernen Sie sie.

Wenn die Schrauben nicht entfernt wurden und das Gerät bereits eingeschaltet ist, ziehen Sie das Netzkabel aus der Steckdose und entfernen Sie die Transportschrauben.

Bewahren Sie diese Schrauben auf, da Sie für den Transport des Players gebraucht werden.

Nehmen Sie vor dem Transport des Players die Discs heraus, schließen Sie das CD-Einzugsfach, stellen Sie das Gerät auf Standby und ziehen Sie das Netzkabel aus der Steckdose. Schrauben Sie dann die Transportschrauben im Uhrzeigersinn ein. Achten Sie darauf, dass Sie fest angezogen sind.

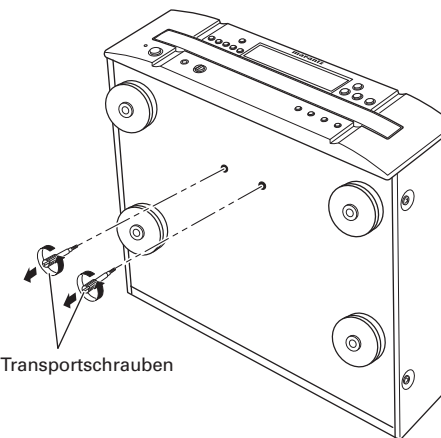

VERWENDUNG DER FERNBEDIENUNG

BATTERIEN EINLEGEN

Legen Sie vor der ersten Verwendung der Fernbedienung die Batterien ein. Die im Lieferumfang enthaltenen Batterien dienen lediglich zur Funktionsprüfung der Fernbedienung.

1. Entfernen Sie den Batteriefachdeckel.
2. Achten Sie auf die Polungsmarkierungen (+ Plus und - Minus), und setzen Sie die Batterien korrekt wie angegeben ein.
3. Setzen Sie den Batteriefachdeckel wieder auf.

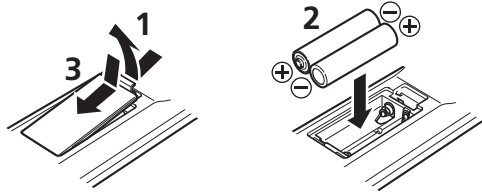

VORSICHTSMASSNAHMEN BEI DER HANDHABUNG DER BATTERIEN

Durch unsachgemäße Verwendung von Batterien besteht die Gefahr von Feuer, Verletzungen oder Verschmutzung der Umgebung durch Auslaufen, Beschädigungen oder Korrosion.

Bitte beachten Sie vor der Verwendung von Batterien folgende Vorsichtsmaßnahmen.

- Legen Sie die Batterien unter Berücksichtigung der \oplus - und \ominus -Pole entsprechend der Markierungen im Batteriefach korrekt ein.
- Batterien gleicher Größe und Form können unterschiedliche Spannungen aufweisen. Verwenden Sie nur Batterien des angegebenen Typs. Verwenden Sie keine alten und neuen Batterien und auch keine unterschiedlichen Typen zusammen.
- Laden Sie Batterien nicht wieder auf.
- Bewahren Sie Batterien außerhalb der Reichweite von Kindern auf. Sollte eine Batterie einmal versehentlich verschluckt worden sein, suchen Sie bitte einen Arzt auf.
- Sie sollten Batterien nicht zusammen mit metallenen Gegenständen wie Kugelschreibern, Halsketten, Münzen, Haarspangen usw. transportieren oder aufbewahren.
- Nehmen Sie die Batterien aus der Fernbedienung heraus, wenn sie über einen langen Zeitraum hinweg (1 Monat oder länger) nicht verwendet wird, um Auslaufen zu verhindern. Sollte es zum Auslaufen kommen, berühren Sie die Flüssigkeit nicht mit bloßen Händen. Wischen Sie die Flüssigkeit im Gehäuse ab und setzen Sie neue Batterien ein. Seien Sie dabei bitte vorsichtig, da Batterieflüssigkeit auf der Haut und auf der Kleidung zu Verätzungen führen kann. Sollte Ihre Haut versehentlich mit Batterieflüssigkeit in Kontakt kommen, spülen Sie sie sofort mit Wasser ab und suchen Sie einen Arzt auf.
- Batterien niemals erhitzen, zerlegen oder sie ins Feuer oder Wasser werfen.

- Beachten Sie bei der Entsorgung der verbrauchten Batterien alle geltenden lokalen und überregionalen Regelungen.
- Die Batterien dürfen nicht übermäßiger Wärme, wie z. B. direktem Sonnenlicht, offenen Flammen oder dergleichen ausgesetzt werden.

FUNKTIONS-REICHWEITE

Zur Steuerung des CD-Players betätigen Sie die Fernbedienung innerhalb des in der Abbildung unten gezeigten Bereichs.

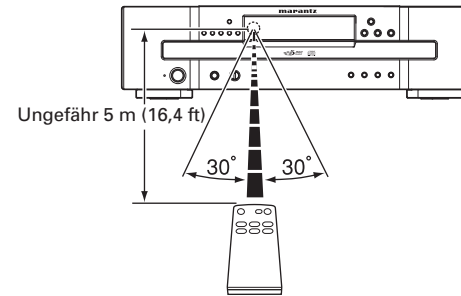

VORSICHTSMASSNAHMEN

- Lassen Sie kein direktes Sonnenlicht, Inverter-Fluoreszenzlicht und keine andere starke Lichtquelle auf das Infrarotsignalempfangsfenster (Fernbedienungssensor) des Players fallen. Anderenfalls ist unter Umständen kein Betrieb mit der Fernbedienung möglich.
- Denken Sie daran, dass durch den Betrieb mit der Fernbedienung andere Geräte aufgrund der Infrarotstrahlen aus Versehen betrieben werden können.
- Die Fernbedienung funktioniert nicht, wenn der Betriebsbereich zwischen Fernbedienung und Fernbedienungssensor des Players blockiert ist.
- Stellen Sie keine Gegenstände auf der Fernbedienung ab. Anderenfalls können eine oder mehrere Tasten gedrückt gehalten werden, wodurch sich die Batterien entladen.

TEILEBEZEICHNUNGEN UND -FUNKTIONEN

VORDERES BEDIENFELD

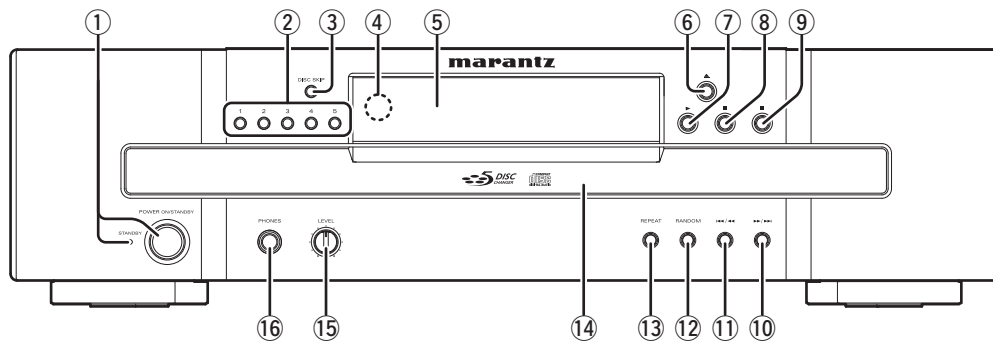

① Einschalt-/Bereitschaftsschalter Bereitschaftsanzeige

Mit dieser Taste wird der CD-Player eingeschaltet (ON) oder in den STANDBY-Betrieb geschaltet. (Siehe Seite 7)

② 1-5-Taste

Auswahl einer wiederzugebenden Disc.

③ DISC SKIP-Taste

Wenn diese Taste betätigt wird, während mehrere Discs im Einzugsfach liegen, kann eine wiederzugebende Disc durch Drehen des Einzugsfaches im Uhrzeigersinn ausgewählt werden. (Siehe Seite 7)

④ Fernbedienungssensor

Dieser Sensor nimmt die von der Fernbedienung kommenden IR-Steuersignale auf.

⑤ Display

⑥ ▲-Taste

Siehe Seite 7.

⑦ ►-Taste

Siehe Seite 7.

⑧ ■-Taste

Siehe Seite 7.

⑨ II-Taste

Siehe Seite 7.

⑩ ►►/►►-Taste

Siehe Seite 8.

⑪ ◀◀/◀◀-Taste

Siehe Seite 8.

⑫ RANDOM-Taste

Zufallswiedergabe der Titel. (Siehe Seite 10)

⑬ REPEAT-Taste

Wiederholte Wiedergabe eines Titels oder einer Disc. (Siehe Seite 9)

⑭ Disc-Schubfach

Die Disc befindet sich während der Wiedergabe im Schubfach (Siehe Seite 7).

⑮ Lautstärke-Einstellung

Dieses Regelement dient der Einstellung der Lautstärke der Kopfhörer. Die Lautstärke wird durch Drehen im Uhrzeigersinn erhöht.

⑯ Buchse

Die Kopfhörer werden an diese Buchse angeschlossen. Es sind Kopfhörer mit Standardstecker zu verwenden.

DISPLAY

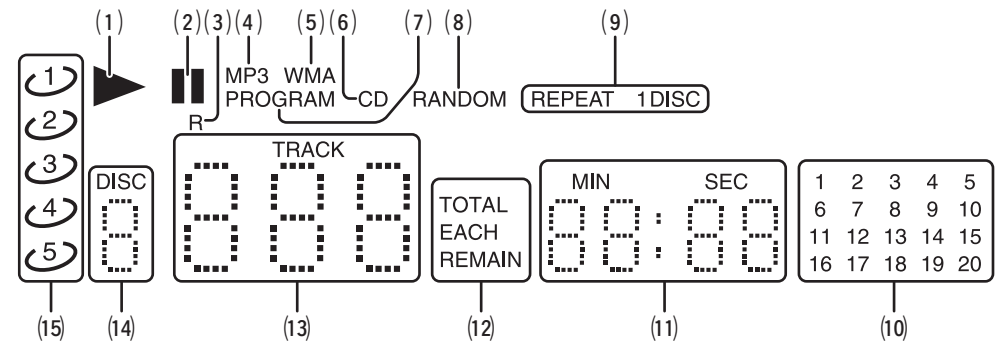

(1) ► (Wiedergabe)-Anzeige

Diese Anzeige leuchtet während der Disc-Wiedergabe.

(2) II (Pause)-Anzeige

Diese Anzeige leuchtet, wenn die Wiedergabe unterbrochen wird.

(3) Fernbedienungsanzeige

Diese Anzeige leuchtet während des Betriebs einer Fernbedienung.

(4) MP3-Anzeige

Diese Anzeige leuchtet während der Wiedergabe von MP3-Dateien.

(5) WMA-Anzeige

Diese Anzeige leuchtet während der Wiedergabe von WMA-Dateien.

(6) CD-Anzeige

Diese Anzeige leuchtet während der Audio-CD-Wiedergabe.

(7) PROGRAMM-Anzeige

Diese Anzeige leuchtet während der Programmwiedergabe.

(8) RANDOM-Anzeige

Diese Anzeige leuchtet während der Zufallswiedergabe.

(9) REPEAT-Anzeige

Diese Anzeige leuchtet während der Wiedergabewiederholung.

(10) 1-20 (Titelnummeranzeige)

Die Anzahl der auf einer Disc aufgenommenen Titel, die Anzahl der noch wiederzugebenden Titel und die Anzahl der mit der Programmwiedergabe programmierten Titel werden angezeigt.

- Es können nicht mehr als 20 Titel angezeigt werden.

(11) Zeitanzeige

Die Zeit wird angezeigt.

(12) REMAIN-Anzeige

Diese Anzeige leuchtet während der Anzeige von Titel- und Disc-Restzeiten.

(13) Titelnummeranzeige

Die ausgewählte Titelnummer wird angezeigt.

(14) Disc-Nummeranzeige

Die ausgewählte Discnummer wird angezeigt.

(15) Disc-Anzeige

Die Nummern der Discs im Einzugsfach werden angezeigt.

FERNBEDIENUNG

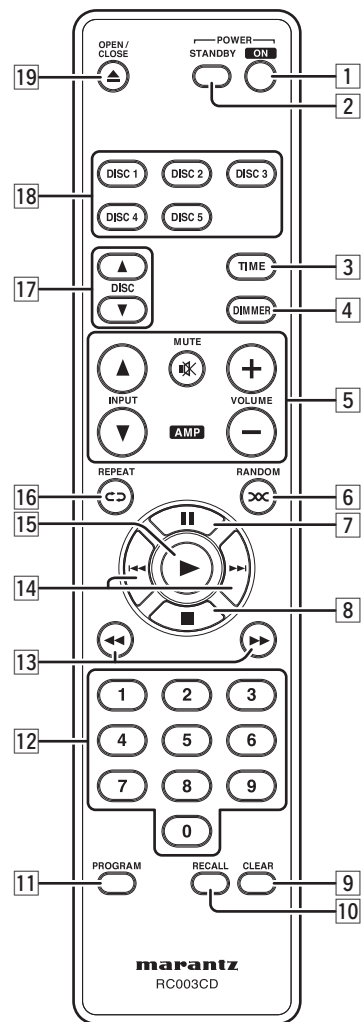
**1 ON-Taste**

Wenn diese Taste gedrückt wird, während das Gerät im Standby-Zustand ist, wird das Gerät eingeschaltet. (Siehe Seite 7)

2 STANDBY-Taste

Wenn diese Taste betätigt wird, während das Gerät eingeschaltet ist, wird das Gerät in den Standby-Zustand geschaltet.

3 TIME-Taste

Diese Taste wird verwendet, um die Zeitanzeige umzuschalten. (Siehe Seite 9)

4 DIMMER-Taste

Diese Taste dient zur Einstellung der Helligkeit des Anzeigefensters. (Siehe Seite 11)

**5 +, - (VOLUME)Taste
▲, ▼ (INPUT)Taste
MUTE-Taste**

Mit diesen Tasten bedienen Sie die entsprechenden Funktionen eines integrierten Verstärkers von Marantz. Einzelheiten entnehmen Sie bitte der Bedienungsanleitung des integrierten Verstärkers.

6 RANDOM-Taste

Zufallswiedergabe der Titel. (Siehe Seite 10)

7 II-Taste

Siehe Seite 7.

8 ■-Taste

Siehe Seite 7.

9 CLEAR-Taste

Mit dieser Taste werden programmierte Titel gelöscht. (Siehe Seite 11)

10 RECALL-Taste

Mit dieser Taste werden die programmierten Titel während eines Programms oder bei unterbrochenem Programm geprüft. (Siehe Seite 11)

11 PROGRAM-Taste

Diese Taste dient zur Programmwiedergabe. (Siehe Seite 10)

12 Zifferntasten

Siehe Seite 8.

13 ◀, ▶-Tasten

Siehe Seite 8.

14 |◀, ▶|-Tasten

Siehe Seite 8.

15 ▶-Taste

Siehe Seite 7.

16 REPEAT-Taste

Wiederholte Wiedergabe eines Titels oder einer Disc. (Siehe Seite 9)

17 DISC ▲, ▼-Taste

Wenn mehrere Discs in das Einzugsfach gelegt werden, kann das Einzugsfach gedreht und die gewünschte Disc durch Drücken einer dieser Tasten wiedergegeben werden. (Siehe Seite 7)

18 DISC1-DISC5-Taste

Auswahl einer wiederzugebenden Disc. (Siehe Seite 8, 10)

19 ▲-Taste

Siehe Seite 7.

TEILEBEZEICHNUNGEN UND -FUNKTIONEN

RÜCKSEITE

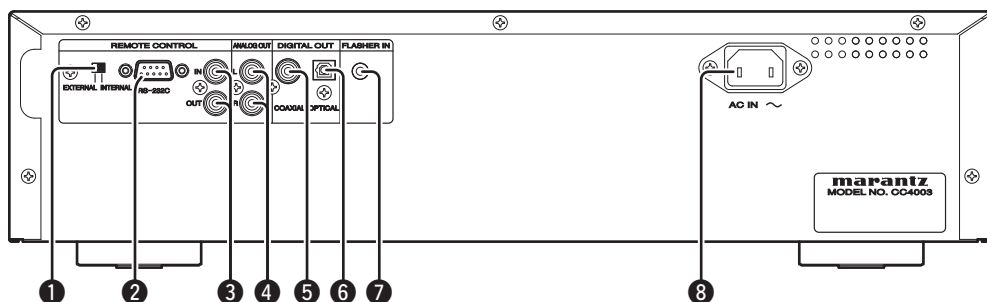
**1 EXTERNAL/INTERNAL-Schalter**

Bei der Auslieferung aus dem Herstellerwerk ist dieser Schalter auf INTERNAL eingestellt, damit das eingebaute Signalempfangsfenster des CD-Players verwendet werden kann. Bevor Sie mit dem mitgelieferten Anschlusskabel eine Verbindung zwischen dem CD-Player und den Fernbedienungs-Anschlüssen am Marantz-Gerät herstellen, müssen Sie diesen Schalter auf EXTERNAL stellen.

Hinweis

Falls der Schalter auf EXTERNAL gestellt ist, wenn nur der CD-Player verwendet werden soll, können keine Signale von der Fernbedienung empfangen werden.

2 RS-232C-Anschluss

Ein Steuerport für Profis (kundenspezifische Installer)

3 REMOTE CONTROL IN- und OUT-Anschlüsse

Mit Hilfe des mitgelieferten Fernbedienungs-Anschlusskabels ermöglichen diese Anschlüsse den Anschluss dieses CD-Players an eine mit Fernbedienungs-Anschlüssen ausgestattete Marantz-Komponente. Mit diesen Anschlüssen kann ein ganzes System gesteuert werden, das auf den Verstärker oder eine andere Komponente ausgerichtet ist.

4 ANALOG OUT-Anschlüsse

Von diesen Anschlüssen werden die Musiksignale während der Wiedergabe ausgegeben.

5 DIGITAL AUDIO OUT COAXIAL-Anschluss

Von diesem koaxialen Ausgangsanschluss werden die Musiksignale während der Wiedergabe digital ausgegeben.

6 DIGITAL AUDIO OUT OPTICAL-Anschluss

Von diesem optischen Ausgangsanschluss werden die Musiksignale während der Wiedergabe digital ausgegeben.

7 FLASHER IN-Anschluss

Ein Steuerport für Profis (kundenspezifische Installer)
Dieser Port wird zur Steuerung des Gerätes von anderen Räumen aus über die Tastatur, usw. verwendet.

8 Netzeingang

Schließen Sie das mitgelieferte Netzkabel an diese Buchse und an eine Netzsteckdose an.

Schließen Sie den CD-Player zur Sicherheit so an, dass das Netzkabel im Notfall unverzüglich abgetrennt werden kann.

GRUNDLEGENDE ANSCHLÜSSE

ANSCHLUSS AN EINEN VERSTÄRKER

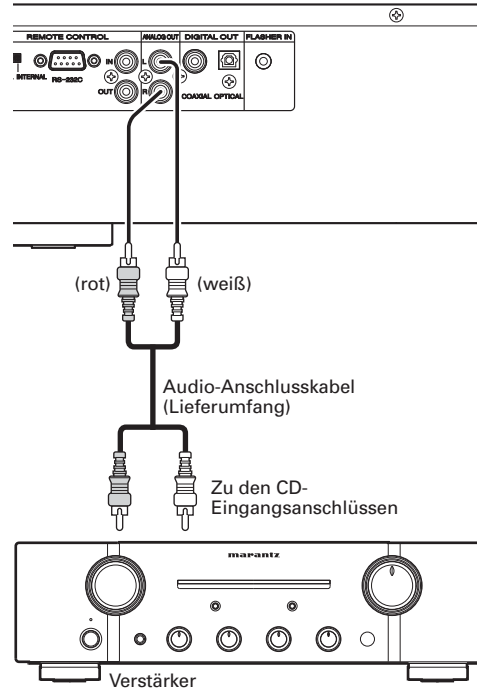
**Hinweise**

- Schließen Sie dieses Gerät und die anderen Komponenten erst an das Stromnetz an, nachdem Sie alle Anschlüsse durchgeführt haben.
- Führen Sie alle Anschlussstecker richtig ein. Fehlerhafte Anschlüsse können zu Rauschen führen.
- Achten Sie auf den korrekten Anschluss der linken und rechten Kanäle.
- Achten Sie darauf, dass die Eingänge richtig mit den Ausgängen verbunden sind.
- Beachten Sie bitte auch die Bedienungsanleitung für jede Komponente, die an dieses Gerät angeschlossen wird.
- Binden Sie Audio-/Videokabel nicht mit Strom- und Lautsprecherkabeln zusammen, da anderenfalls ein Brummen oder Rauschen auftreten kann.
- Schließen Sie den CD-Player nicht an die PHONO-Eingangsbuchsen des Verstärkers an.

ANSCHLUSS DER STROMVERSORUNG

1. Stecken Sie das Netzkabel in die AC IN-Buchse auf der Rückseite des Players ein.

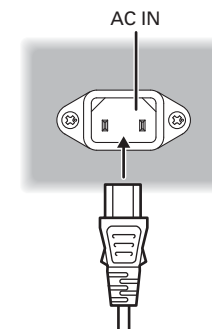

2. Stecken Sie das Netzkabel in eine Netzsteckdose ein.
3. Schalten Sie den Netzschalter des an diesem Gerät angeschlossenen Audiogerätes (Verstärker, usw.) ein. Stellen Sie den Wähler des angeschlossenen Gerätes auf dieses Gerät.

BEDIENUNG

NORMALE WIEDERGABE

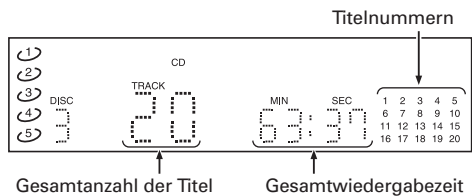
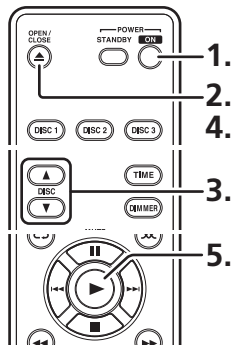
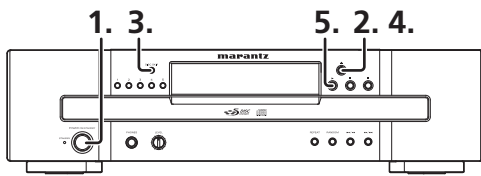

1. Drücken Sie die **POWER**-Taste am Player oder an der Fernbedienung zum Einschalten des Geräts.
2. Drücken Sie die **▲**-Taste am Gerät oder auf der Fernbedienung. Das CD-Einzugsfach wird geöffnet. Fassen Sie die Disc an den Kanten und legen Sie sie auf das CD-Einzugsfach.

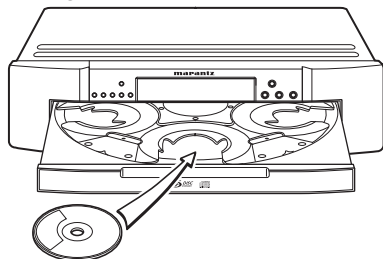

3. Zur Einstellung mehrerer Discs drücken Sie die **DISC SKIP**-Taste am Gerät oder die **DISC ▲**- oder **▼**-Taste auf der Fernbedienung. Stellen Sie die Discs nacheinander ein, während sich der Drehteller im Einzugsfach dreht.
4. Drücken Sie die **▲**-Taste am Hauptgerät oder auf der Fernbedienung. Das CD-Einzugsfach wird geschlossen.
5. Wenn die **▶**-Taste am Hauptgerät oder auf der Fernbedienung gedrückt wird, beginnt die Wiedergabe mit dem ersten Titel.
 - **▶** leuchtet im Anzeigefenster auf.
 - Alle Discs werden wiedergegeben.

(Beispiel) Um die Wiedergabe ab Disc 2 zu starten

Disc 2/erster Titel →.....→ letzter Titel
 → Disc 3/erster Titel →.....→ letzter Titel
 → Disc 4/erster Titel →.....→ letzter Titel
 → Disc 5/erster Titel →.....→ letzter Titel
 → Disc 1/erster Titel →.....→ letzter Titel
 → Stopp

Achtung

- *Legen Sie eine Disc korrekt in jedes CD-Einzugsfach. Wenn nicht, kann das Gerät nicht bedient werden und die Discs werden möglicherweise beschädigt.*
- *Achten Sie darauf, dass Ihre Finger beim Schließen des Einzugsfaches nicht eingeklemmt werden. Wenn ein Finger eingeklemmt wird, drücken Sie die **▲**-Taste, um das Einzugsfach zu öffnen.*
- *Legen Sie keine Disc wie mit dem Pfeil dargestellt ein.*

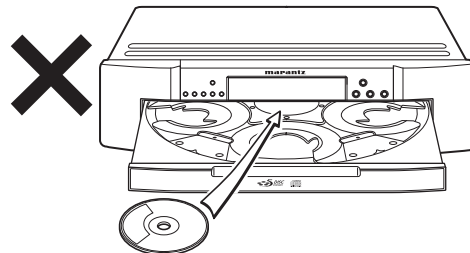

- *Legen Sie keine anderen Medien, sondern nur eine Disc in das Einzugsfach.*
- *Stapeln Sie keine Discs in einem Einzugsfach. Legen Sie nicht mehr als zwei Discs in ein Einzugsfach.*
- *Öffnen/schließen Sie das Einzugsfach nicht mit Gewalt. Verwenden Sie zum Öffnen/Schließen des CD-Einzugsfaches die **▲**-Taste.*
- *Berühren oder stoppen Sie das Einzugsfach nicht mit den Fingern, während es offen ist und sich dreht.*

UNTERBRECHEN DER WIEDERGABE

Drücken Sie die **||**-Taste am Hauptgerät oder auf der Fernbedienung, um die Wiedergabe zu unterbrechen.

- **||** leuchtet im Anzeigefenster auf.
- Drücken Sie die **▶**-Taste am Hauptgerät oder auf der Fernbedienung, um die Wiedergabe fortzusetzen.
- Drücken Sie die **||**-Taste am Hauptgerät oder auf der Fernbedienung während der Pause, um die Wiedergabe fortzusetzen.

ANHALTEN DER WIEDERGABE

Drücken Sie die **■**-Taste am Hauptgerät oder auf der Fernbedienung, um die Wiedergabe zu stoppen.

DISCS WÄHREND DER WIEDERGABE WECHSELN

Sie können während der Wiedergabe einer Disc andere Discs wechseln, die nicht abgespielt werden.

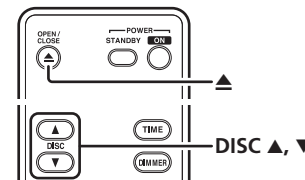
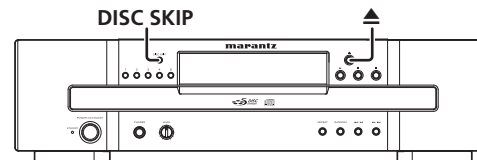

- Drücken Sie während der Wiedergabe von Disc 1 die **▲**-Taste, um das Einzugsfach zu öffnen und Disc 2, 3 und 4 zu wechseln. Zum Wechseln der Disc 5 drücken Sie die **DISC SKIP**-Taste am Gerät oder die **DISC ▲**- oder **▼**-Taste auf der Fernbedienung, um den Drehteller im Einzugsfach zu drehen. Dann kann die Disc gewechselt werden.
- Denken Sie nach dem Wechseln der Disc daran, das CD-Einzugsfach durch Drücken der **▲**-Taste zu schließen.

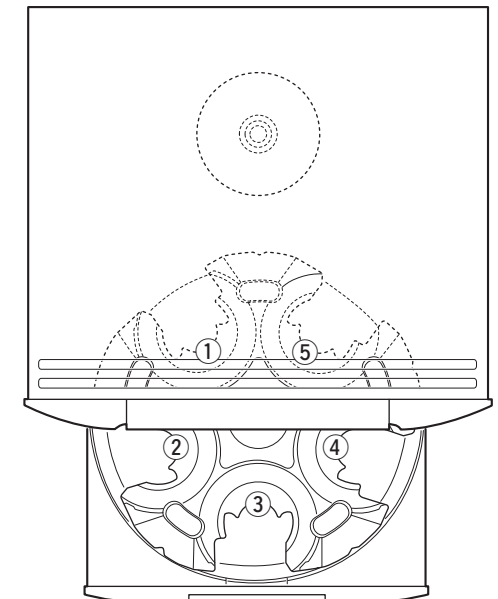

- ①...CD-Einzugsfach 1
- ②...CD-Einzugsfach 2
- ③...CD-Einzugsfach 3
- ④...CD-Einzugsfach 4
- ⑤...CD-Einzugsfach 5

BEDIENUNG

WIEDERGABE IHRER LIEBLINGSTITEL AUF EINER DISC

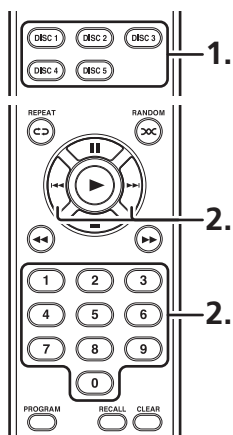
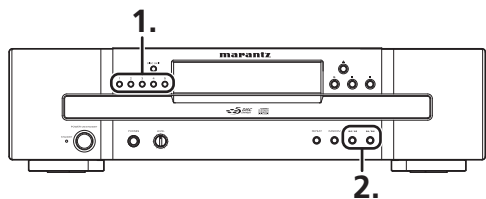

- Drücken Sie die **DISC 1-5**-Taste am Hauptgerät oder auf der Fernbedienung, um die Disc auszuwählen, die wiedergegeben werden soll.
 - Der erste Titel der ausgewählten Disc wird dann wiedergegeben.
- Drücken Sie die **REPEAT** oder **RANDOM** Taste am Hauptgerät oder **REPEAT** oder **RANDOM** oder die **0-9**-Taste auf der Fernbedienung, um die Nummer des Titels auszuwählen, der wiedergegeben werden soll.

(Beispiel)

- Zur Auswahl des Titels Nr. 9: Drücken Sie die **9**.
- Zur Auswahl des Titels Nr. 23: Drücken Sie **2** und innerhalb von 1 Sekunden **3**.
- Zur Auswahl des Titels Nr. 123: Drücken Sie die **1**, innerhalb von 1 Sekunden die **2** und innerhalb von 1 Sekunden die **3**.

WIEDERGABE DER LIEBLINGSTEILE EINES TITELS

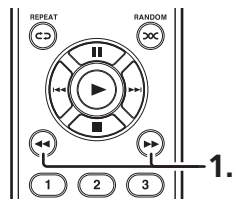
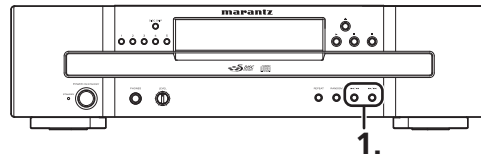

- Halten Sie die **REPEAT** oder **RANDOM**-Taste auf der Fernbedienung oder die **REPEAT** oder **RANDOM** Taste am Hauptgerät während der Wiedergabe gedrückt, um den Teil zu suchen, der wiedergegeben werden soll.
- Lassen Sie die Taste los, wenn Sie den Teil gefunden haben.

ERWEITERTER ANSCHLUSS

ANSCHLUSS AN EINE DIGITALE AUDIO-KOMPONENTE

Dieses Gerät ist mit einer digitalen optischen Ausgangsbuchse und einer digitalen koaxialen Ausgangsbuchse ausgestattet. Sie können sich an digitalen Aufnahmen erfreuen, wenn der CD-Player an einen CD-Recorder oder an eine andere digitale Aufnahmekomponente angeschlossen wurde.

ANSCHLIESSEN DER OPTISCHEN/ KOAXIALEN AUSGÄNGE

Verwenden Sie ein handelsübliches optisches/koaxiales digitales Anschlusskabel. Führen Sie den Stecker des optischen Verbindungskabels vollständig ein, bis er einrastet. Knicken Sie das optische digitale Verbindungskabel nicht und binden Sie es nicht zusammen.

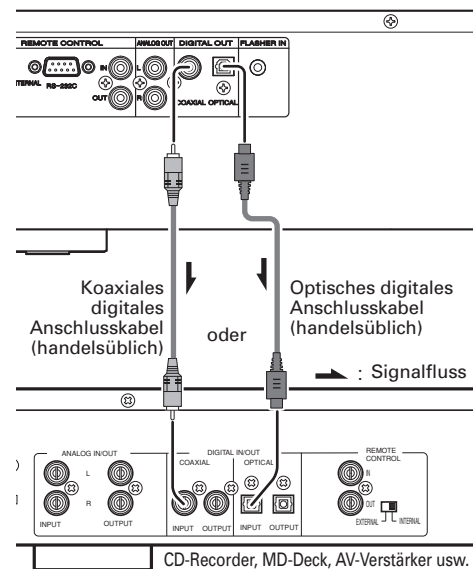

FERNBEDIENUNGSANSCHLÜSSE

Das Anschließen dieses Abspielgerätes unter Verwendung des mitgelieferten Fernbedienungskabels an ein zusätzliches Audiosystem von Marantz ermöglicht die Fernbedienung des angeschlossenen Systems als einzelnes Audiosystem.

- Beim Anschließen an ein mit Fernbedienungssensor ausgestattetes Gerät verbinden Sie die Buchse **REMOTE CONTROL OUT** des anzuschließenden Gerätes mit der Buchse **REMOTE CONTROL IN** dieses CD-Players. Stellen Sie dazu den **EXTERNAL/INTERNAL**-Schalter dieses CD-Players auf **EXTERNAL**. Dies verhindert eine Ansprechen seines Fernbedienungs-Infrarotempfängers, so dass dieser CD-Player über den Fernbedienungs-Infrarotempfänger des angeschlossenen Gerätes gesteuert werden kann.

Auf **EXTERNAL** stellen

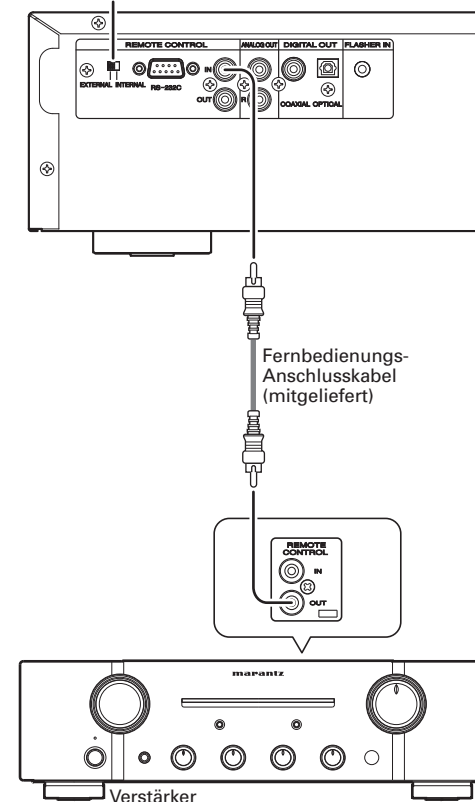

ERWEITERTER ANSCHLUSS

ANSCHLIESSEN VON SONSTIGEN GERÄTEN

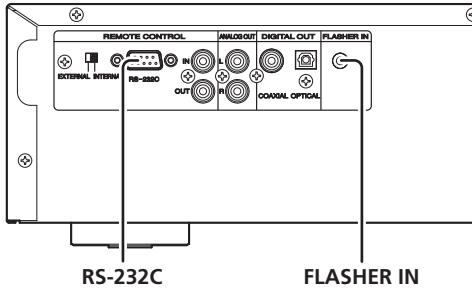

RS-232C

An diesen seriellen Anschluss kann externes Steuergerät oder ein für Wartungszwecke verwendetes Gerät angeschlossen werden. (Verwenden Sie eine gerade gepoltes seriell Kabel für diesen Anschluss.)

FLASHER IN

Das Gerät kann über eine an diese Buchse angeschlossene Steuerbox oder anderes Steuergerät angesteuert werden.

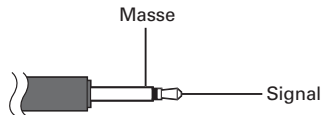

ERWEITERTE FUNKTIONEN

UMSCHALTEN DER WIEDERGABEZEIT-ANZEIGE

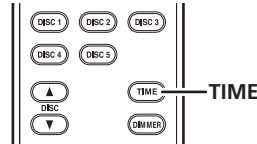

Bei jeder Betätigung der **TIME**-Taste auf der Fernbedienung ändert sich die Wiedergabezeit-Anzeige wie folgt:

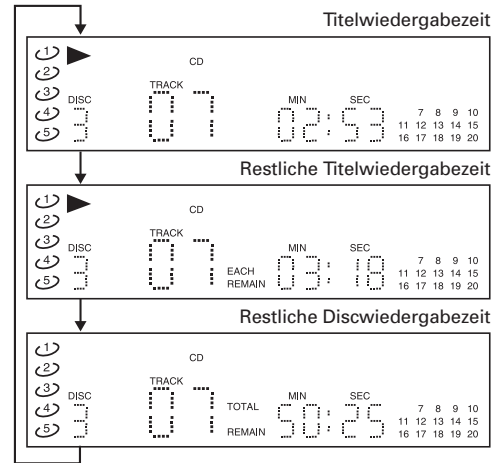

- Während der Wiedergabe einer MP3- oder WMA-Datei wird die restliche Zeit der wiedergegebenen Disc nicht angezeigt.
- Während der Zufallswiedergabe wird die restliche Zeit der Disc nicht angezeigt.
- Wenn ein Programm nur mit Titeln von der einzigen, aktuell ausgewählten Disc zusammengestellt wird, wird die restliche Zeit im Programm angezeigt. (Außer MP3- und WMA-Discs)
- Wenn die Gesamtwiedergabezeit der programmierten Titel über 99 Minuten und 59 Sekunden liegt, wird für die restliche Programmzeit "-- : --" angezeigt.

WIEDERHOLTE WIEDERGABE

Die wiederholte Wiedergabe ist eine Funktion für die automatische Wiedergabewiederholung.

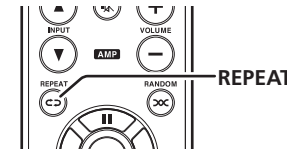
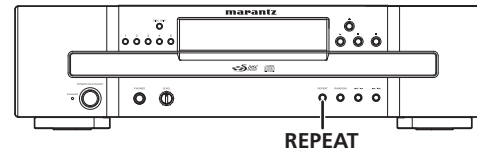

Mit jedem Drücken der **REPEAT**-Taste am Gerät oder auf der Fernbedienung ändert sich der Modus der wiederholten Wiedergabe wie folgt:

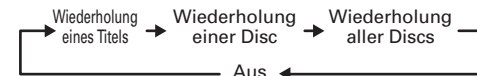

WIEDERHOLTE WIEDERGABE EINES TITELS

Der ausgewählte Titel wird wiederholt wiedergegeben.

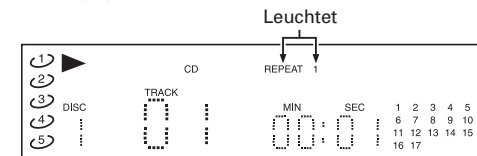

Drücken Sie nach der Auswahl des wiederholt wiedergegebenen Titels die **REPEAT**-Taste am Hauptgerät oder auf der Fernbedienung einmal, um den ausgewählten Titel wiederholt wiederzugeben.

- "**REPEAT 1**" leuchtet auf.

WIEDERHOLTE WIEDERGABE EINER DISC

Die ausgewählte Disc wird wiederholt wiedergegeben.

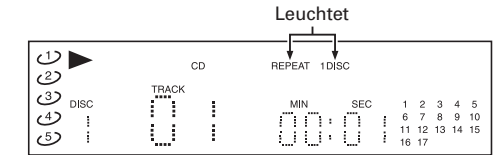

Drücken Sie nach der Auswahl der wiederholt wiedergegebenen Disc die **REPEAT**-Taste am Hauptgerät oder auf der Fernbedienung zweimal, um die ausgewählte Disc wiederholt wiederzugeben.

- "**REPEAT 1 DISC**" leuchtet auf.

WIEDERHOLTE WIEDERGABE ALLER DISCS

Wiederholung aller Discs im CD-Einzugsfach.

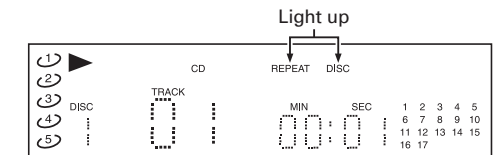

Wenn die **REPEAT**-Taste am Hauptgerät oder auf der Fernbedienung dreimal gedrückt wird, werden alle Discs wiederholt wiedergegeben.

- "**REPEAT DISC**" leuchtet auf.

ANHALTEN DER WIEDERHOLTEN WIEDERGABE

Drücken Sie die **REPEAT**-Taste am Gerät oder auf der Fernbedienung, bis "**REPEAT**" erlischt.

Achtung

Wenn die **▲**-Taste während Stopp gedrückt und das Einzugsfach geöffnet wird, wird die wiederholte Wiedergabe abgebrochen.

ERWEITERTE FUNKTIONEN

WIEDERGABE DER TITEL IN ZUFÄLLIGER REIHENFOLGE (ZUFALLSWIEDERGABE)

Die Zufallswiedergabe gibt Titel in zufälliger Reihenfolge wieder.

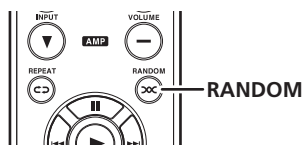
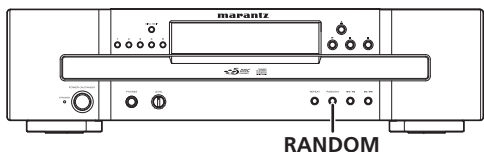

ZUFALLSWIEDERGABE ALLER DISCS

Die Zufallswiedergabe erfolgt nur für die ausgewählte Disc.

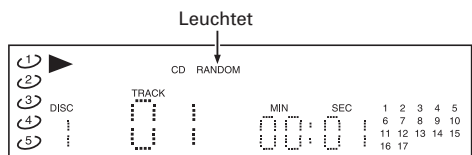

1. Drücken Sie die **RANDOM**-Taste am Gerät oder auf der Fernbedienung.
 - "RANDOM" leuchtet auf.
2. Drücken Sie eine der **DISC 1-5**-Tasten am Gerät oder auf der Fernbedienung, um die wiedergabende Disc zu wählen. Drücken Sie die **▶**-Taste am Gerät oder auf der Fernbedienung.
 - Ein Titel wird zufällig aus der ausgewählten Disc ausgewählt und wiedergegeben.

ZUFALLSWIEDERGABE ALLER DISCS

Zufallswiedergabe aller Discs im CD-Einzugsfach.

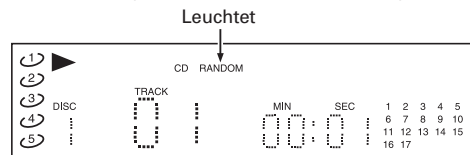

1. Drücken Sie die **RANDOM**-Taste am Gerät oder auf der Fernbedienung.
 - "RANDOM" leuchtet auf.
2. Drücken Sie die **▶**-Taste am Gerät oder auf der Fernbedienung.
 - Ein Titel wird aus allen Discs ausgewählt und wiedergegeben.
 - Nach der Wiedergabe des Titels wird ein weiterer Titel zufällig aus allen Discs ausgewählt und wiedergegeben.

ANHALTEN DER ZUFALLSWIEDERGABE

Wenn die Zufallswiedergabe eingestellt ist, drücken Sie die **RANDOM**-Taste am Gerät oder auf der Fernbedienung.

- "RANDOM" erlischt und die Zufallswiedergabe wird abgebrochen.

Achtung

- Wenn die **RANDOM**-Taste während der Programmwiedergabe gedrückt wird, werden die programmierten Titel in zufälliger Reihenfolge wiedergegeben.
- Wenn die **▶**-Taste während der Zufallswiedergabe gedrückt und das Einzugsfach geöffnet wird, wird die Zufallswiedergabe abgebrochen.
- Die Zufallswiedergabe kann nicht gestartet werden, wenn das Einzugsfach während der Wiedergabe geöffnet ist.

WIEDERGABE DER TITEL IN EINER SPEZIELLEN REIHENFOLGE (PROGRAMMWIEDERGABE)

Sie können Titel und Discs auswählen, und diese dann in der gewünschten Reihenfolge programmieren. Bis zu 50 Titel können für die Programmwiedergabe ausgewählt werden.

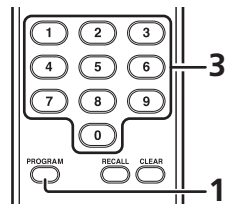
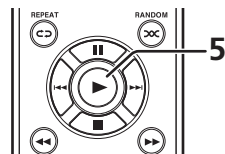
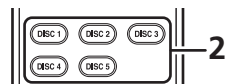
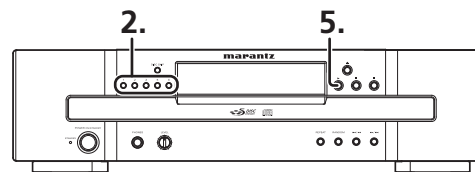

1. Wenn das Gerät gestoppt ist, drücken Sie die **PROGRAM**-Taste auf der Fernbedienung, um in den Programmmodus zu schalten.
 - "PROGRAM" leuchtet auf.

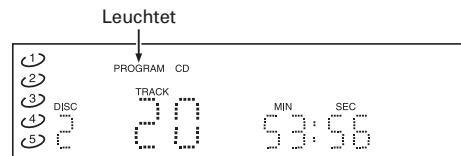

2. Drücken Sie eine der **DISC 1-5**-Tasten am Gerät oder auf der Fernbedienung, um eine Disc auszuwählen, auf der sich die Titel befinden, die registriert werden sollen. In diesem Beispiel wurde Disc 2 ausgewählt (Gesamtzahl der Titel: 20)

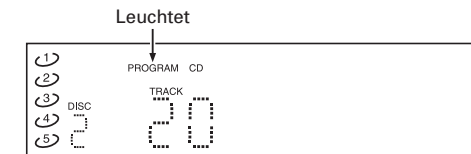

3. Verwenden Sie die Zifferntasten auf der Fernbedienung, um die Titelnnummer zu wählen, die registriert werden soll. In diesem Beispiel wurde Titel 7 ausgewählt.
 - Die gewählte Titelnnummer leuchtet auf.

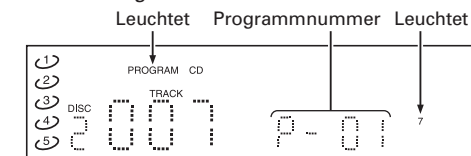

Gesamtwiedergabezeit der programmierten Titel

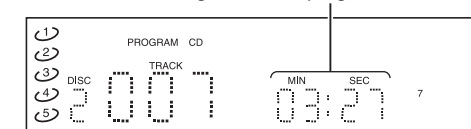

- Erfolgt die Programmierung über mehrere Discs, wird die Gesamtwiedergabezeit mit "-- : --" angezeigt.
- Wenn die Gesamtwiedergabezeit der programmierten Titel über 99 Minuten und 59 Sekunden liegt, wird "-- : --" angezeigt.
- Wenn ein Programm mit einer MP3- oder WMA-Disc erstellt wird, wird während der gesamten Zeit "-- : --" angezeigt.

4. Um mehrere Titel zu programmieren, wiederholen Sie die Schritte 2. und 3., bis alle wiederzugebenden Titel programmiert sind.
5. Drücken Sie die ►-Taste am Hauptgerät oder auf der Fernbedienung, um die Programmwiedergabe zu starten.

RÜCKKEHR ZUR NORMALEN WIEDERGABE

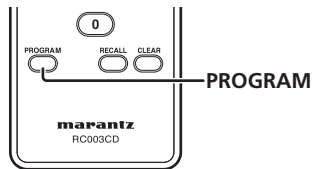

Um während der Programmwiedergabe zur normalen Wiedergabe zurückzukehren, drücken Sie die **PROGRAM**-Taste. "PROGRAM" erlischt und die normale Wiedergabe beginnt mit dem wiedergegebenen Titel.

PRÜFEN DES PROGRAMMS

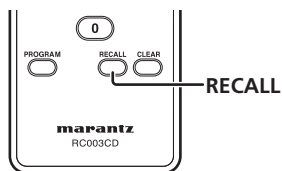

Drücken Sie im Programm-Modus ("PROGRAM" leuchtet auf) die **RECALL**-Taste auf der Fernbedienung.

- Jedes Mal, wenn die **RECALL**-Taste gedrückt wird, werden die programmierten Titel nacheinander angezeigt.

LÖSCHEN PROGRAMMIERTER TITEL UM EINEN TITEL AUF EINMAL ZU LÖSCHEN

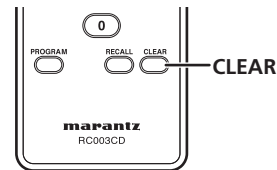

Drücken Sie im Programm-Modus die **CLEAR**-Taste auf der Fernbedienung, um die programmierten Titel nacheinander ab dem letzten Titel zu löschen.

LÖSCHEN DES GESAMTEN PROGRAMMS

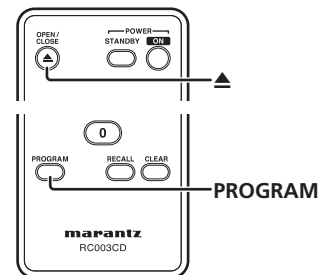
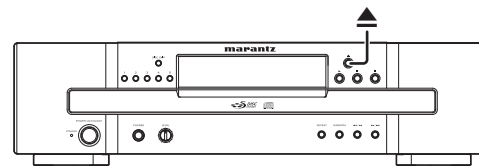

Zum Löschen des gesamten Programms drücken Sie im Programm-Modus die **PROGRAM**-Taste am Gerät oder auf der Fernbedienung, so dass PROGRAM erlischt.

Oder drücken Sie zum Löschen des gesamten Programms die ▲-Taste und öffnen Sie das Disc-Einzugsfach.

- Alle Programme werden gelöscht, wenn das Gerät in den Standby-Betrieb schaltet oder ausgeschaltet wird.

EINSTELLUNG DER HELLIGKEIT DES ANZEIGEFENSTERS

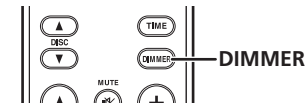

Bei jeder Betätigung der **DIMMER**-Taste auf der Fernbedienung ändert sich die Helligkeit des Anzeigefensters wie folgt:

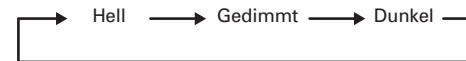

ERWEITERTE FUNKTIONEN

FERNBEDIENCODE-EINSTELLUNG

- Das Gerät und die Fernbedienung haben jeweils 5 Sätze integrierte Fernbedienecodes. Mit diesen Codes können 5 am gleichen Ort installierte CC4003 Geräte unabhängig voneinander gesteuert werden.
- Um mehrere Geräte gleichzeitig zu verwenden, sind das erste, zweite, dritte, vierte und fünfte CC4003 sowie die Fernbedienecodes ihrer Fernbedienungen einzustellen.
- Zur Einstellung der Codes gehen Sie wie folgt vor, so dass nur das ausgewählte Gerät ferngesteuert wird.
- Im Werk werden das Gerät und die Fernbedienung auf CODE1 eingestellt.

EINSTELLUNG DER FERNBEDIENUNG

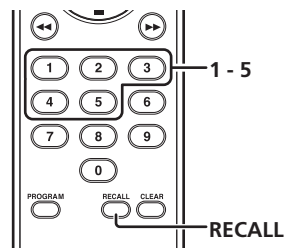

• Zur Einstellung von CODE2

Drücken Sie die **RECALL**-Taste und die Zifferntaste **2** auf der Fernbedienung 5 Sekunden lang oder länger.

• Zur Einstellung von CODE3

Drücken Sie die **RECALL**-Taste und die Zifferntaste **3** auf der Fernbedienung 5 Sekunden lang oder länger.

• Zur Einstellung von CODE4

Drücken Sie die **RECALL**-Taste und die Zifferntaste **4** auf der Fernbedienung 5 Sekunden lang oder länger.

• Zur Einstellung von CODE5

Drücken Sie die **RECALL**-Taste und die Zifferntaste **5** auf der Fernbedienung 5 Sekunden lang oder länger.

Achtung

*Um die Fernbedienung auf CODE1 zurückzusetzen, drücken Sie gleichzeitig die **RECALL**-Taste und die Zifferntaste **1** auf der Fernbedienung 5 Sekunden lang oder länger.*

CC4003 EINSTELLUNG

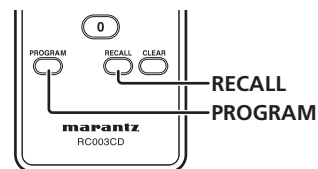

- Zur Synchronisierung des Fernbedienungscode eines CC4003 mit der entsprechenden Fernbedienung, drücken Sie gleichzeitig die **PROGRAM**- und **RECALL**-Taste auf der Fernbedienung.
- Der eingestellte Fernbedienungscode wird 5 Sekunden lang im Anzeigefenster des Geräts angezeigt und die Einstellung ist abgeschlossen.

ANZEIGE-BEISPIELE

- Wenn die Fernbedienung auf CODE1 eingestellt ist

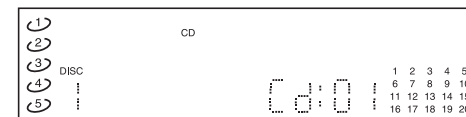

- Wenn die Fernbedienung auf CODE2 eingestellt ist

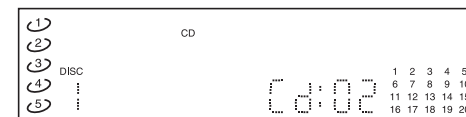

- Wenn die Fernbedienung auf CODE3 eingestellt ist

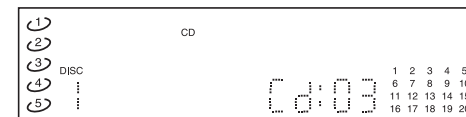

- Wenn die Fernbedienung auf CODE4 eingestellt ist

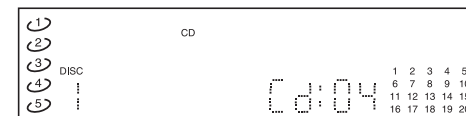

- Wenn die Fernbedienung auf CODE5 eingestellt ist

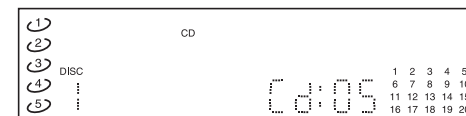

FEHLERSUCHE

Wenn bei der Benutzung dieses Geräts Probleme auftreten, überprüfen Sie zunächst die in der folgenden Tabelle aufgelisteten Punkte.

Sollten Sie das Problem nicht beheben können, ziehen Sie den Netzstecker und wenden Sie sich unverzüglich an einen von Marantz zugelassenen Händler oder an ein autorisiertes Service-Center.

ALLGEMEIN

Symptom	Ursache	Lösung	Seite
Kein Strom.	Das Netzkabel ist nicht korrekt angeschlossen.	Stecken Sie das Netzkabel fest in das Gerät.	6
		Stecken Sie den Netzstecker fest in die Steckdose.	6
Kein Ton oder Ton ist verzerrt.	Die Ausgangskabel sind nicht richtig angeschlossen.	Stecken Sie die Ausgangskabel fest in die Anschlüsse am Gerät und am Verstärker ein.	6
	Der Analogausgang des Geräts ist mit den Anschlüssen des PHONO-Eingangs am Verstärker verbunden.	Schließen Sie die Analogausgänge dieses Geräts nicht an die Anschlüsse des PHONO-Eingangs am Verstärker an.	6
	Fehlerhafte Bedienung des Verstärkers.	Überprüfen Sie die Einstellungen für Eingangsauswahl, Lautstärkeregelung und Lautsprecher am Verstärker.	6
	Die Wiedergabe dieses Geräts steht auf Pause.	Drücken Sie die Play-Taste.	7
Kopfhörer ohne Ton oder Ton ist verzerrt.	Der Stecker des Kopfhörers ist nicht korrekt angeschlossen.	Stecken Sie den Stecker des Kopfhörers fest in die Kopfhörerbuchse am Gerät.	4
	Die Lautstärkeregelung für den Kopfhörer ist auf Minimum eingestellt.	Stellen die Lautstärke ein.	4
Kein digitaler Audioausgang.	Die digitalen Anschlusskabel sind nicht richtig angeschlossen.	Schließen Sie die digitalen Anschlusskabel korrekt an.	8
Die Bedienung des Geräts über die Fernbedienung ist nicht möglich.	Die Batterien in der Fernbedienung sind leer.	Ersetzen Sie sie durch neue Batterien.	3
	Die Fernbedienung befindet sich außerhalb ihrer Reichweite.	Überprüfen Sie die Reichweite der Fernbedienung und verwenden Sie sie innerhalb der Reichweite.	3
	Zwischen dem Gerät und der Fernbedienung befindet sich ein Hindernis.	Entfernen Sie das Hindernis.	3
	Der Fernbedienungssensor des Geräts ist starkem Lichteinfall ausgesetzt.	Achten Sie darauf, dass der Fernbedienungssensor nicht starkem Lichteinfall ausgesetzt ist.	3
	Der Schalter EXTERNAL/INTERNAL an der Rückseite ist auf EXTERNAL eingestellt.	Stellen Sie den Schalter EXTERNAL/INTERNAL auf INTERNAL.	6

CD-WIEDERGABE

Symptom	Ursache	Lösung	Seite
CD wird nicht wiedergegeben.	Die CD ist nicht korrekt in die CD-Lade eingelegt.	Legen Sie sie korrekt ein.	7
	Die CD wurde verkehrt herum eingelegt. (Die bedruckte Seite der CD zeigt nach unten.)	Legen Sie die CD so ein, dass die bedruckte Seite nach oben zeigt.	7
	Die CD ist verschmutzt.	Reinigen Sie die Oberfläche der CD.	16
	Die CD ist zerkratzt.	Eine stark zerkratzte CD kann möglicherweise nicht wiedergegeben werden.	16
	Die CD ist verbogen.	Eine stark verbogene CD kann möglicherweise nicht wiedergegeben werden.	16
	Es wird versucht, eine CD wiederzugeben, die nicht von diesem Gerät unterstützt wird.	Verwenden Sie eine CD, die von diesem Gerät unterstützt wird.	14
	Kondenswasser hat sich auf der Linse im Gerät gebildet.	Schalten Sie das Gerät ein und warten Sie 30 Minuten bevor Sie es wieder einschalten und verwenden.	2
Keine Wiedergabe bei einer CD-R/CD-RW.	Die CD wurde nicht fertig gestellt.	Stellen Sie die CD mit einer CD-Schreibsoftware fertig.	14
	Die aufgezeichneten Dateien liegen nicht im CDDA-Format für Musik vor. Möglicherweise wurde aber auch eine MP3/WMA-Datei nicht korrekt aufgezeichnet.	Zeichnen Sie Daten in einem Format auf, das vom Gerät unterstützt wird.	14

ANDERE

WMA-WIEDERGABE

- Windows Media ist ein Warenzeichen der Microsoft Corporation in den USA und in anderen Ländern.
- WMA ist die Abkürzung für „Windows Media Audio“ und ist eine von der Microsoft Corporation entwickelte Audio- kompressionstechnologie. WMA-Daten können unter Verwendung der Serien Windows Media® Player Version 7, 7.1, Windows Media® Player für Windows® XP oder Windows Media® Player 9 enkodiert werden.
- Es sind Discs zu verwenden, die in Übereinstimmung zum CD-ROM- Dateisystem ISO 9660 Level 1/Level 2 und erweitertem Format bespielt wurden (Joliet).
- WMA-Dateien mit einem DRM-Kopierschutz können nicht abgespielt werden.
- WMA-Dateien sind unter Verwendung von Anwendungen, die eine Zertifizierung der Microsoft Corporation erhalten haben, zu enkodieren. Wenn eine nicht zertifizierte Anwendung verwendet wird, kann es sein, dass kein normaler Betrieb möglich ist.

WINDOWS MEDIA DRM

Windows Media Digital Rights Management (DRM) (nachfolgend als WMDRM) ist eine Plattform zur Verhinderung der Wiedergabe auf Computern, digitalen Audiospielern, Netzwerkgeräten und Ähnlichem, um auf diese Weise den digitalen Inhalt sicher weiterzugeben.

Der durch WMDRM geschützte Inhalt kann nur wiedergegeben werden, wenn ein Anschluss an einen Medienserver erfolgt ist, der WMDRM-Funktionalität besitzt.

Dieses System gibt keinen Inhalt wieder, der durch WMDRM geschützt ist.

WMA-DATEIEN

Standard	Konformität zu Microsoft Windows Media Audio 9.2 Folgendes wird nicht unterstützt: <ul style="list-style-type: none"> • WMA9 Series Professional • WMA9 Series Voice • WMA Series Lossless • WMA mit Video
Dateierweiterung	.wma
Bitrate [kbps]	48 –192
Abtastfrequenz [kHz]	32/44,1/48
Kanäle	2 Kanäle (Stereo)

MP3-WIEDERGABE

- Es sind Discs zu verwenden, die in Übereinstimmung zum CD-ROM- Dateisystem ISO 9660 Level 1/Level 2 und erweitertem Format bespielt wurden (Joliet).
- Beim Abspielen von Dateien, die mit einer variablen Bitrate aufgezeichnet wurden, kann es vorkommen, dass die verstrichene Spielzeit nicht korrekt angezeigt wird.
- Für die Audio-Qualität wird eine Aufnahme- rate von 128 kbps oder höher empfohlen.

MP3-DATEIEN

Standard	MPEG-1 Audio Layer3
Dateierweiterung	.mp3
Bitrate [kbps]	Für MPEG-1 Audio Layer3, 32 - 320
Abtastfrequenz [kHz]	Für MPEG-1 Audio Layer 33, 32/44,1/48
Kanäle	2 Kanäle (Stereo)
Emphase	OFF

WIEDERGABE VON CD-R/ CD-RW-DISCS

Dieses Gerät kann sowohl CD-RW-Discs (ReWritable) als auch herkömmliche Audio-CDs und CD-R-Discs (Recordable) wiedergeben.

- Die CD-R- und CD-RW-Discs sollten einwandfrei aufgezeichnete TOC-Informationen* enthalten, so dass sie wiedergegeben werden können. Bei CD-Recordern wird das Schreiben der TOC-Informationen als Finalisieren bezeichnet. Eine Disc, die nicht finalisiert wurde, kann nicht richtig als Audio-CD erkannt und auf normalen CD-Playern oder Super-Audio-CD-Playern wiedergegeben werden. Bitte lesen Sie für Einzelheiten das dem CD-Recorder beiliegende Bedienungshandbuch.

* TOC steht für Table Of Contents und enthält Informationen wie Gesamtanzahl der Titel und Gesamtwiedergabezeit der Disc.

- Diese Einheit kann CD-Format und CD-R/CD-RW-Discs abspielen, die WMA/MP3- Musikdaten enthalten. Es kann jedoch sein, dass einige Discs Probleme haben wie die, dass sie nicht abgespielt werden können, dass Geräusche auftreten oder dass der Klang verzerrt ist.
- Das Gerät ist ausschließlich für die Wiedergabe bestimmt. Es kann keine CD-R-/CD-RW-Discs bespielen.
- Da die Wiedergabe einer CD-RW-Disc eine Teiländerung des Player-Setups erforderlich macht, kann das Lesen der TOC-Information länger dauern als bei einer Audio-CD oder CD-R-Disc.
- Je nach den Anwendungseinstellungen und der jeweiligen Umgebung kann es sein, dass Discs, die mit einem PC bespielt worden sind, nicht abgespielt werden können. Bitte nehmen Sie im korrekten Format auf. (Zu Einzelheiten wenden Sie sich bitte an Ihren Verkaufsvertreter.)
- Discs, die mit dem Packet Writing System bespielt wurden, können nicht wiedergegeben werden.
- Mixed-Mode-CDs/Enhanced CDs sowie DTS-CDs können nicht wiedergegeben werden.

WIEDERGABE VON KOPIERGESTEUERTEN CDs

Einige kopiergesteuerten CDs entsprechen möglicherweise nicht den offiziellen CD-Normen. Dabei handelt es sich um Spezial-Discs, die möglicherweise nicht mit diesem Gerät abgespielt werden können.

DUALDISC-WIEDERGABE

- „DualDiscs“ enthalten DVD-Standard- konformes Video und Audio auf der einen Seite und Audio für das Abspielen auf einem CD-Spieler auf der anderen Seite.
- Da die Nicht-DVD-Audioseite nicht mit allgemeinen physikalischen CD-Standards übereinstimmt, kann sie nicht abgespielt werden.
- Wenden sie sich bitte hinsichtlich von Einzelheiten wie beispielsweise „DualDisc“-Spezifikationen und -Standards an Ihren Verkaufsvertreter oder Händler.

TECHNISCHE DATEN**AUDIO-EIGENSCHAFTEN**

Kanäle	2 Kanäle
Frequenzgang	2 Hz bis 20 kHz
Dynamikbereich	100 dB
Rauschabstand (A-bewertet)	110 dB
Kanaltrennung (1 kHz)	110 dB
Klirrfaktor (1 kHz)	0,002%
Gleichlaufschwankungen	Quarz-Kristall-Genauigkeit
Audioausgang	2 V rms, stereo
Kopfhörerausgang (variables Maximum)	16 mW/32 Ohm
Digitalausgang	
Koaxialausgang (Stiftbuchse)	0,5 Vp-p, 75 Ohm
Optischer Ausgang (rechteckiger optischer Anschluss)	-19 dBm

OPTISCHES ABLESESYSTEM

Laser	AlGaAs Halbleiter
Wellenlänge	780 nm

SIGNALSYSTEM

Abtastfrequenz	44,1 kHz
Quantisierung	16-Bit linear PCM

STROMVERSORGUNG

Anforderungen an die Stromversorgung	Wechselstrom 230 V 50 Hz
Leistungsaufnahme	18 W
Stromverbrauch im Bereitschaftsmodus	0,7 W

Änderungen der technischen Daten und des Designs dieses CD-Players zum Zwecke der Verbesserung ohne Ankündigung vorbehalten.

ABMESSUNGEN

(Einheit: mm (in))

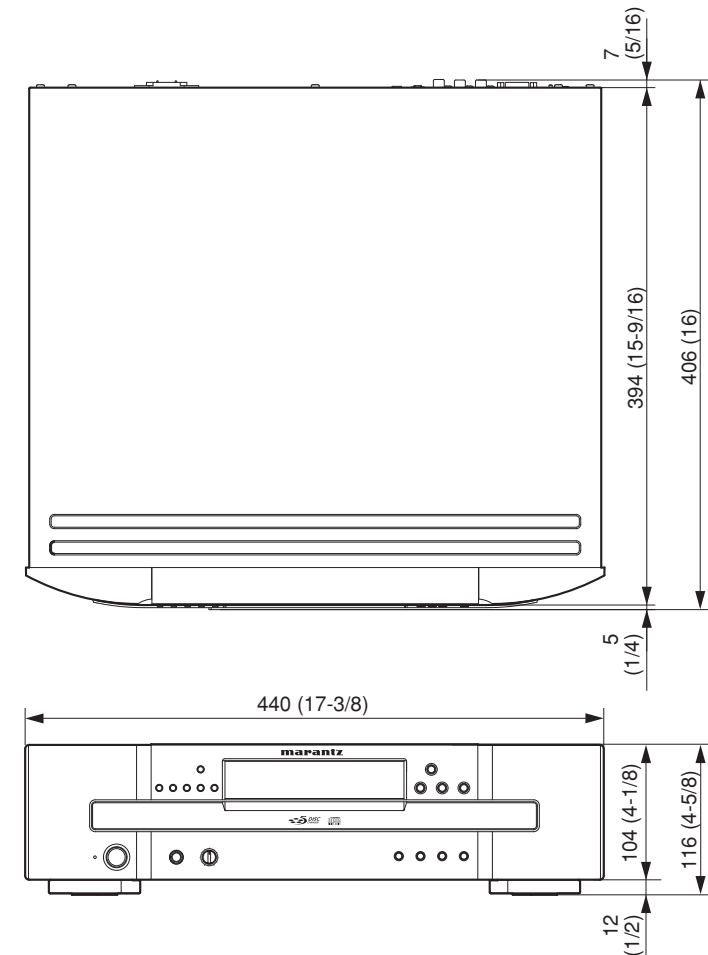

Gewicht: 7,0 kg

CLASS 1 LASER PRODUCT
LUOKAN 1 LASERLAITE
KLASS 1 LASERAPPARAT

ANDERE

HINWEISE ZU DEN DISCS

* **Gehen Sie mit den Discs vorsichtig um, damit ihre Signaloberfläche nicht beschädigt wird.**

* **Halten Sie die Signaloberfläche der Discs stets sauber.**

Verwenden Sie für das Reinigen der Disc-Signaloberflächen stets einen Spezialreiniger und wischen Sie die Discs so ab, wie in der unten stehenden Abbildung angezeigt wird.

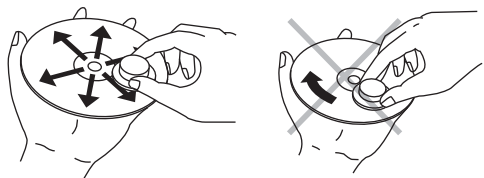

- Wischen Sie die Oberfläche radial von der Mitte aus gehend ab.
- Wischen Sie die Oberfläche nicht mit kreisförmigen Bewegungen ab.

* **Kleben Sie keine Papierstückchen oder Aufkleber auf die beschriftete Seite der Discs.**

Wenn sich auf einer Disc Plastikklebeband befindet oder ein CD-Ausleihaufkleber mit Klebstoff darauf geklebt wurde und die Kante hervorsteht, oder wenn eine Disc Spuren von Klebeband oder Aufklebern aufweist, versuchen Sie nicht, diese wiederzugeben. Wenn solch eine Disc in dem Player abgespielt wird, können Sie sie unter Umständen nicht mehr herausnehmen oder es könnte eine andere Fehlfunktion verursacht werden.

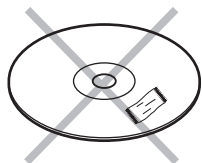

* **Verwenden Sie keine speziell geformten Discs.**

Versuchen Sie nicht, herzförmige oder achteckigen Discs oder andere speziell geformten Discs wiederzugeben. Sie können sie unter Umständen nicht mehr herausnehmen oder es könnte eine andere Fehlfunktion im Player verursacht werden.

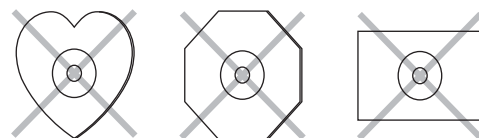

* **Verwenden Sie Discs, die die CD-Normen erfüllen, wie Discs mit dem "CD-Logo", "disc" oder "compact disc" -Zeichen auf der Discoberfläche.**

Es kann keine Garantie für die Wiedergabe von Discs gegeben werden, die nicht die entsprechenden CD-Normen erfüllen.

Entsprechend kann keine Garantie hinsichtlich der Tonqualität der Discs gegeben werden, auch wenn diese wiedergegeben werden können.

* **Zum Schutz Ihrer Discs vor Schäden sollten Sie sie nicht an folgenden Orten aufbewahren.**

- Orte, an denen sie direktem Sonnenlicht ausgesetzt wären oder in der Nähe einer Heizung oder eines anderen wärmeausstrahlenden Gerätes
- Orte, an denen der Feuchtigkeitsgehalt hoch oder and denen es sehr staubig ist
- Neben einem Fenster oder einem anderen Ort, an dem sie Regen ausgesetzt werden könnten

* **Gewöhnen Sie sich an, die Disc nach dem Gebrauch in ihre Disc-Hülle zurückzulegen.**

REINIGUNG DER OBERFLÄCHEN DES GERÄTS

Die Oberfläche Ihres Geräts hält unbegrenzt, wenn sie richtig gepflegt und gereinigt wird. Verwenden Sie keine Scheuerpads, Stahlwolle, Scheuermittel oder scharfe chemische Mittel (z.B. Laugenlösung), Alkohol, Verdünner, Benzin, Insektizide oder andere flüchtige Substanzen, da diese die Oberfläche Ihres Gerätes beschädigen. Verwenden Sie keine Tücher, die chemische Stoffe enthalten. Wenn das Gerät schmutzig ist, reiben Sie die Flächen mit einem weichen, fusselfreien Tuch ab.

Wenn das Gerät stark verunreinigt ist:

- Lösen Sie etwas Spülmittel im Verhältnis 1:6 (1 Teil Spülmittel – 6 Teile Wasser) in Wasser auf.
- Tauchen Sie ein weiches, fusselfreies Tuch in die Lösung und wringen Sie es aus.
- Reiben Sie das Gerät mit dem feuchten Tuch ab.
- Reiben Sie das Gerät mit einem trockenen Tuch trocken.



REPARATUREN

Das Personal der Kundendienststellen besteht nur aus den qualifiziertesten und erfahrensten Servicetechnikern, die im Werk ausgebildet wurden. Nur sie haben das Wissen und die spezielle Ausrüstung, die für die Reparatur und die Kalibrierung dieses Präzisionsgerätes in der Garantiezeit erforderlich sind. Nach der Garantiezeit werden die Reparaturen gegen Berechnung ausgeführt, wenn das Gerät wieder in den normalen Betriebszustand versetzt werden kann.

Bei Schwierigkeiten wenden Sie sich bitte an eine Kundendienststelle in Ihrer Nähe, die in der Liste der autorisierten Marantz Kundendienststellen aufgeführt ist. Wenn Sie uns schreiben, vergessen Sie nicht die Modell- und Seriennummer und beschreiben Sie das Problem, das Ihrer Meinung nach vorliegt.