

marantz®

AV Surround Receiver **SR7011**

Quick Start Guide

Guide de démarrage rapide /
Guía de inicio rápido

Read Me First....

Lisez-moi en premier.... /
Lea esto primero....

ENGLISH

FRANÇAIS

ESPAÑOL

**Please do not
return this unit to
the store.
If you need help...**

Check our AVR setup tips online
Us.Marantz.com/SetupTips
Ca.Marantz.com/SetupTips

Call for Assistance
1-855-ONE-Marantz (USA)
1-855-663-6272
1-800-668-0652 (Canada)

Monday – Friday 10:00AM to 10:00PM E.S.T
Saturday 12:00PM to 8:00PM E.S.T



Bienvenue

Nous vous remercions d'avoir choisi un récepteur AV Marantz.

Ce manuel vous expliquera toutes les étapes nécessaires à la configuration de votre récepteur AV.

Avant de commencer

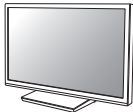
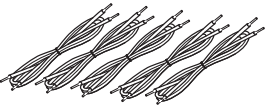
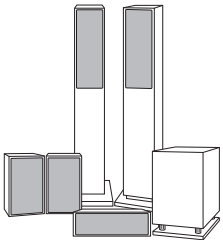
Éléments nécessaires à la configuration

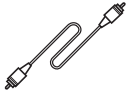
 TV	 Câbles d'enceinte	 Enceintes
 Câble HDMI	 Câble subwoofer	















En option

 Câble LAN	ou	 Routeur Wi-Fi
--	----	--



- Pour brancher cet appareil à un périphérique compatible avec les fonctions Deep Color, 4K et ARC, utilisez un "High Speed HDMI cable with Ethernet" qui porte le logo HDMI.
- Veuillez noter que les illustrations figurant dans ce manuel ont un but explicatif et peuvent être différentes de votre appareil.

Contenu de la boîte

Guide de démarrage rapide		Antenne intérieure FM	
Instructions de sécurité		Antenne à boucle AM	
Remarque sur la radio		Microphone d'étalonnage du son	
Garantie (Pour USA/Pour CANADA)		Support de microphone d'étalonnage du son	
Étiquette du câble		Télécommande	
Récepteur		Piles R03/AAA	
Cordon d'alimentation		Antennes externes pour une connexion Bluetooth/Sans fil	



- Le support de microphone d'étalonnage du son fourni est pratique à utiliser lors de l'exécution de l'étalonnage des enceintes. Utiliser votre propre trépied ou le support de microphone d'étalonnage du son fourni permet aux paramètres d'être configurés automatiquement à un environnement d'écoute optimal, ce qui offre des performances exceptionnellement élevées.

Important : Antennes Externes

Les antennes externes amovibles sont nécessaires pour une connexion à un réseau sans fil et pour le Bluetooth.

Assurez-vous de connecter les antennes avant de tenter d'utiliser les fonctions Bluetooth ou WiFi de l'SR7011.

❑ Connexion des antennes externes pour une connectivité Bluetooth/sans fil

Pour chacune des deux antennes :

- ① Placez l'antenne de façon uniforme sur la borne d'antenne située en haut à gauche ou à droite du panneau arrière.
- ② Tournez l'antenne dans le sens des aiguilles d'une montre jusqu'à ce qu'elle soit bien connectée. Ne pas trop serrer.
- ③ Faites tourner l'antenne vers le haut pour obtenir la meilleure réception possible.

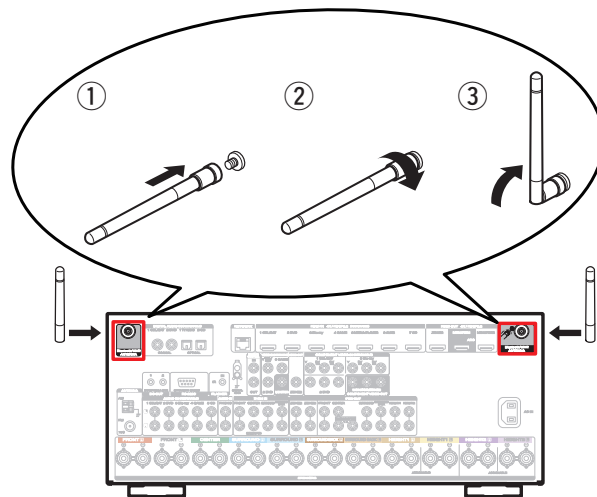

Paramétrage

Le processus de configuration compte trois étapes.

1 Installation des piles dans la télécommande

2 Connexion du récepteur

3 Suivre l'assistant de configuration à l'écran

1 Installation des piles dans la télécommande

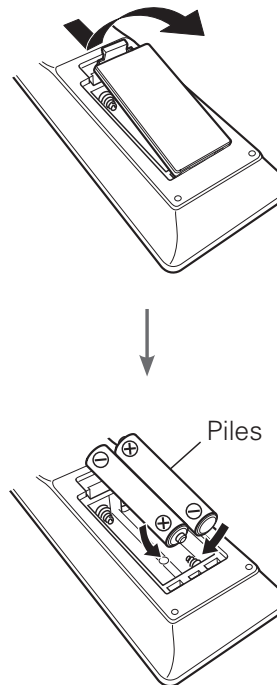

2 Connexion du récepteur

- 1) Placez le récepteur vers votre téléviseur et branchez le cordon d'alimentation

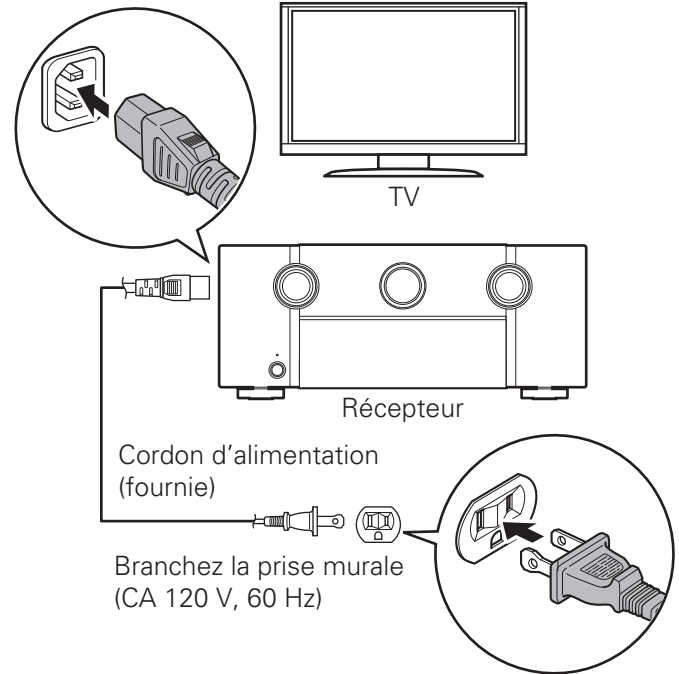

2) Connectez le récepteur à votre réseau domestique

LAN filaire

Connectez un câble Ethernet (non fourni) entre le récepteur et le routeur réseau.

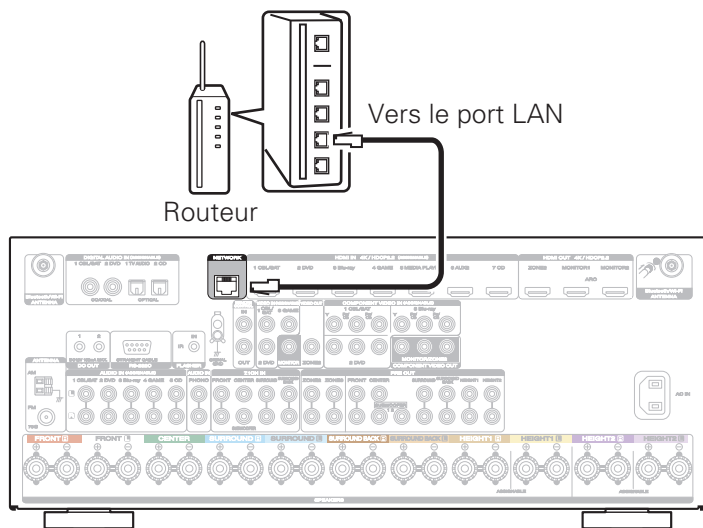

LAN sans fil

Quand se connecter à LAN sans fil (Wi-Fi), suivez les directives dans "Connexion des antennes externes pour une connectivité Bluetooth/sans fil" et connectez les antennes.

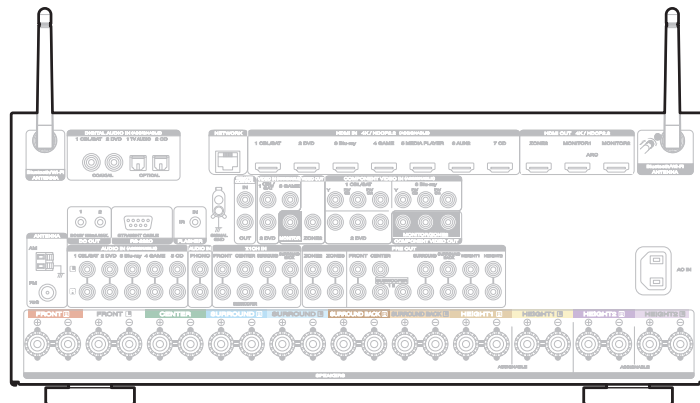

3) Connectez le récepteur à votre TV à l'aide d'un câble HDMI

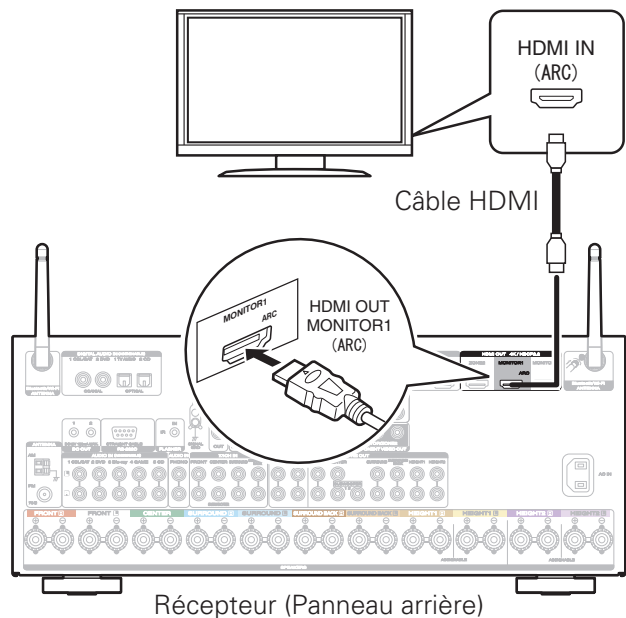

ARC (Audio Return Channel) :

Si votre téléviseur prend en charge ARC, il peut renvoyer le son au récepteur AV lorsque vous utilisez les sources vidéos intégrées du téléviseur (syntoniseur TV, services de diffusion en continu Smart TV, etc...). ARC nécessite que vous activiez HDMI CEC sur le téléviseur. Veuillez vous reporter au manuel de l'utilisateur du téléviseur pour les instructions de réglage de HDMI CEC. Veuillez noter que certains constructeurs de téléviseurs utilisent d'autres noms pour la fonction HDMI CEC.

4) Mettre en marche le récepteur

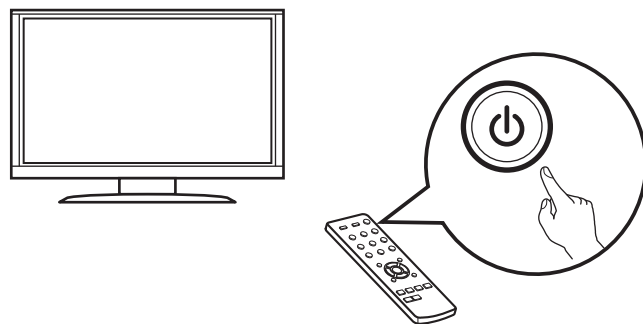

Télécommande de la TV

5) Choisissez l'entrée HDMI adéquate sur votre TV

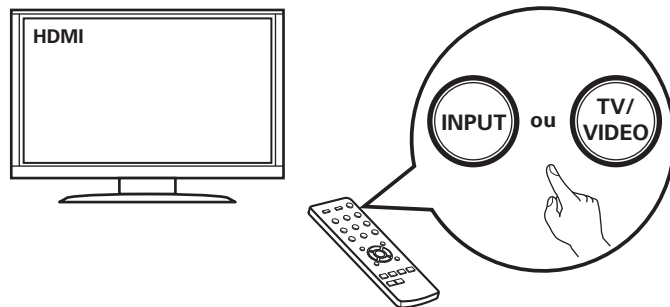

Télécommande de la TV

6) Mettre en marche le récepteur

- Appuyez sur  pour mettez le récepteur sous tension.

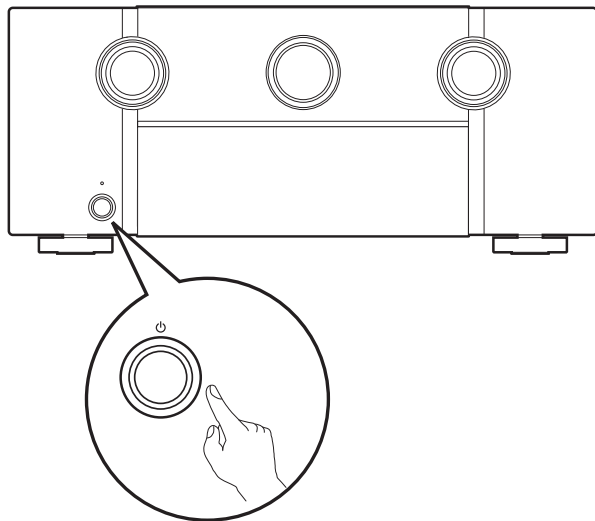

7) Vérifiez la connexion

- Vérifiez que vous pouvez voir cet écran sur votre téléviseur.



Si cet écran ne s'affiche pas, veuillez revenir en arrière et recommencer les étapes dans la séquence recommandée.

3 Suivre l'assistant de configuration à l'écran

L'assistant de configuration vous aidera à connecter vos enceintes et les différents composants à votre récepteur Marantz et à les configurer. Veuillez utiliser la télécommande et suivre les instructions à l'écran.

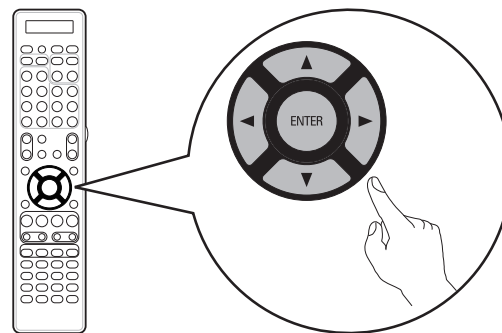

Manuel de l'Utilisateur

- Pour de plus amples informations, consultez www.marantz.com.
- Reportez-vous au manuel sur Internet pour obtenir d'autres informations sur les fonctions et des détails sur la procédure de fonctionnement.
manuals.marantz.com/SR7011/NA/FR/

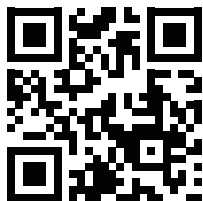

Manuel en ligne

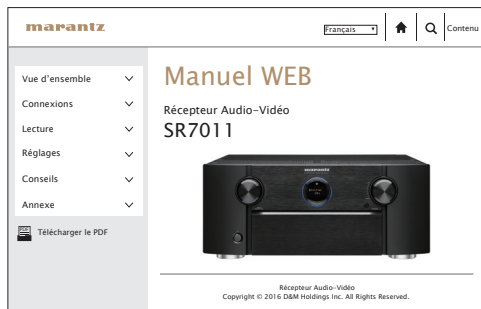

Toute nouvelle application "Marantz 2016 AVR Remote"



L'application "Marantz 2016 AVR Remote" vous permet de contrôler à distance sans fil votre récepteur Marantz à partir de vos périphériques mobiles iOS, Android ou Kindle. Visitez l'Apple Store, Google Play ou l'App-Shop Amazon et recherchez "Marantz 2016 AVR Remote" pour obtenir votre copie gratuite.





Cet appareil fait partie d'un système audio surround multi-pièce sans fil HEOS qui vous permet de profiter de votre musique préférée où vous voulez, chez vous. Par l'utilisation de votre réseau domestique existant et de HEOS App sur votre appareil iOS, Android ou Kindle, vous pouvez explorer, parcourir et lire de la musique depuis votre propre bibliothèque musicale ou depuis des services de diffusion de musique en ligne.

- Un système audio multi-pièce authentique - permet de lire plusieurs musiques dans différentes pièces ou de lire la même musique simultanément dans toutes les pièces
- Une synchronisation audio à la micro-seconde de pointe entre les appareils HEOS

Obtenir "HEOS" App



Rendez-vous sur l'App Store d'Apple, sur Google Play ou sur l'Appstore d'Amazon et tapez "HEOS" dans la barre de recherche pour obtenir gratuitement l'application.





www.marantz.com

You can find your nearest authorized distributor or dealer on our website.

marantz[®] is a registered trademark.