

# marantz®

## Amplificateur Intégré **PM8005**

Vous pouvez imprimer plus d'une page d'un PDF  
sur une seule feuille de papier.

[Panneau avant](#)[Panneau arrière](#)[Télécommande](#)[Index](#)

### Manuel de l'Utilisateur



# Contenu

<b>Accessoires</b> .....	4
Insertion des piles.....	5
Portée de la télécommande.....	5
<b>Caractéristiques</b> .....	6
Audio haute qualité.....	6
Haute performance.....	7
Fonctionnement aisé.....	7

## Nomenclature et fonctions

<b>Panneau avant</b> .....	8
<b>Panneau arrière</b> .....	10
<b>Télécommande</b> .....	12
Fonctionnement de l'amplificateur.....	12
Fonctionnement du lecteur CD.....	13
Fonctionnement du lecteur audio réseau.....	14

## Connexions

<b>Connexion des enceintes</b> .....	16
Connexion des câbles d'enceintes.....	16
Connexion des enceintes A/B.....	17
Connexion à double câblage.....	18

<b>Connexion d'un dispositif de lecture</b> .....	19
<b>Connexion d'un dispositif d'enregistrement</b> .....	20
<b>Connexion d'amplificateurs</b> .....	21
<b>Connexion de périphériques aux bornes de télécommande</b> .....	22
Exécution d'opérations par télécommande sur cet appareil sans contact visuel.....	22
Connexion à distance d'appareils Marantz.....	22
<b>Connexion du cordon d'alimentation</b> .....	23

## Lecture

Mise sous tension.....	25
Sélection des enceintes pour la sortie audio.....	26
Sélection de la source d'entrée.....	26
Réglage du volume.....	26
Coupure temporaire du son.....	26
Réglage de la tonalité.....	26
Lecture de CD.....	27
Enregistrement.....	28



## Réglages

<b>Réglage du mode Veille automatique</b> .....	<u>30</u>
Mise hors tension du mode Veille auto .....	<u>30</u>
Mise sous tension du mode Veille auto .....	<u>30</u>
<b>Réglage du mode direct de l'amplificateur de puissance</b> .....	<u>31</u>
Activation du mode direct de l'amplificateur de puissance .....	<u>31</u>
Désactivation du mode direct de l'amplificateur de puissance .....	<u>31</u>

## Conseils

<b>Contenu</b> .....	<u>32</u>
Conseils .....	<u>33</u>
Dépistage des pannes .....	<u>34</u>

## Annexe

Explication des termes .....	<u>39</u>
Renseignements relatifs aux marques commerciales .....	<u>39</u>
Spécifications .....	<u>40</u>
Index .....	<u>42</u>



Nous vous remercions d'avoir acquis cet appareil Marantz. Afin d'assurer son bon fonctionnement, veuillez lire attentivement ce manuel de l'utilisateur avant d'utiliser l'appareil.

Après avoir lu le manuel, veuillez le conserver pour toute référence future.

## Accessoires

Assurez-vous que les articles suivants sont fournis avec l'appareil.

① Mise en route

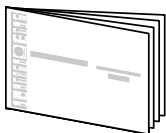

② CD-ROM  
(Manuel de l'Utilisateur)

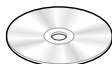

③ Consignes de sécurité

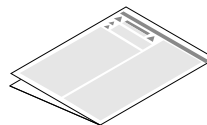

④ Cordon d'alimentation

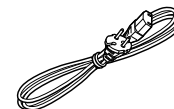

⑤ Télécommande (RC002PMSA)

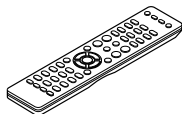

⑥ Piles R03/AAA



## Insertion des piles

- ① Déplacez le couvercle arrière dans la direction de la flèche et retirez-le.

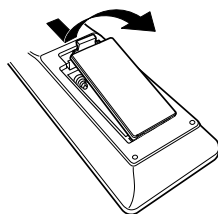

- ② Insérez correctement les deux piles comme indiqué par les marques ⊕ et ⊖ situées dans le compartiment des piles.

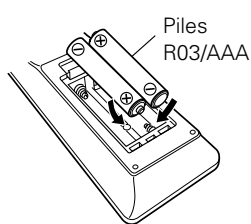

- ③ Remettez le couvercle en place.

### REMARQUE

- Lorsque vous insérez les piles, assurez-vous de les placer dans le bon sens, en respectant les marques ⊕ et ⊖ qui figurent dans le compartiment à piles.
- Pour éviter un endommagement de la télécommande ou une fuite du liquide des piles:
  - Ne pas mélanger piles neuves et anciennes.
  - Ne pas utiliser deux types de piles différents.
- Ôtez les piles de la télécommande si vous ne l'utilisez pas pendant longtemps.
- En cas de fuite du liquide de pile, essayez soigneusement l'intérieur du compartiment avant d'insérer de nouvelles piles.

## Portée de la télécommande

Pointez la télécommande vers le capteur de télécommande de l'unité.

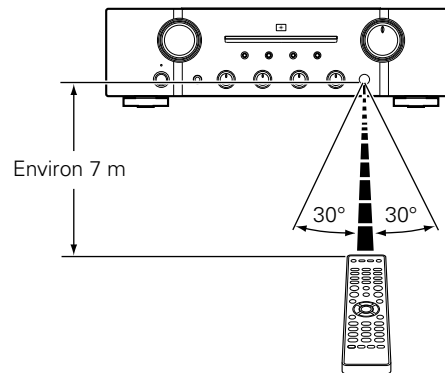

# Caractéristiques

## Audio haute qualité

### • Amplificateur de tension à rétroaction discret

Le circuit de tension à rétroaction dont Marantz est propriétaire, utilisant des composants discrets, est adopté par le pré-amplificateur et l'amplificateur de puissance. Il s'agit d'un amplificateur haute vitesse utilisant la technologie la plus récente développée pour les amplificateurs de grade supérieur.

### • Module HDAM®SA3

Cet appareil comprend la technologie HDAM®SA3 qui a été développée pour les modèles haut de gamme. Le modèle HDAM®SA3 est incorporé dans de nombreux composants, tels que l'égaliseur phono de tension à rétroaction.

### • Capacité d'alimentation de tension momentanément améliorée

Il est généralement connu que la qualité sonore n'est pas nécessairement identique même si les amplificateurs ont les mêmes spécifications. D'après Marantz, ceci est dû à l'alimentation des enceintes. L'amplificateur de puissance de cet appareil peut fournir momentanément un courant d'alimentation de 45 A ou plus pour utiliser les enceintes.

### • Disposition de la ligne d'alimentation courte

Pour une alimentation de courant momentanément forte, une disposition de puissance de ligne courte unifie le circuit d'alimentation et l'étape de sortie de la section de l'amplificateur de puissance.

Cette disposition permet la connexion de lignes à courant large via la route la plus courte tout en arrangeant les canaux gauche et droite de manière symétrique.

### • Amplificateur de tampon direct de CD

Un amplificateur de tampon d'entrée exclusif aux CD est monté près des prises d'entrée CD. Il s'agit d'un amplificateur de tampon haute vitesse fabriqué avec des composants discrets, ce qui permet d'éviter les interférences entre les canaux droit et gauche et peut envoyer les signaux aux pré-amplificateur avec une fidélité très élevée.

### • Égaliseur phono de tension à rétroaction entièrement discret

En tant qu'un amplificateur égaliseur phono pour les cartouches MM, un égaliseur PHONO de tension à rétroaction constant de qualité est équivalent à celui d'un modèle plus haut de gamme que celui utilisé.



**• Transformateur toroïdal à double blindage**

L'appareil est équipé avec un transformateur de puissance toroïdal pour minimiser les vibrations et le flux de fuites spécifiques au transformateur. Pour réduire le flux de fuites, qui affecte la qualité sonore, la périphérie dispose d'un double blindage, utilisant un anneau de base et un anneau court.

**• Condensateur de bloc de large capacité**

Cet appareil est équipé d'un nouveau condensateur de large capacité 18000  $\mu$ F nouvellement développé qui incorpore les concepts des périphériques haut de gamme dans le circuit de puissance de l'amplificateur de puissance.

**• Deux jeux de bornes de sortie d'enceintes**

En plus de l'utilisation de deux jeux d'enceintes (Enceintes A et enceintes B), vous pouvez connecter des enceintes à double câblage avec des bornes d'entrée séparées pour les gammes basse et haute ( [page 18](#)). L'appareil adopte les bornes à vis qui peuvent se connecter aux câbles audio épais.

## Haute performance

**• Contrôle de trois tonalités**

Cet appareil est équipé d'une fonction de contrôle de tonalité qui permet le réglage de la force de la gamme moyenne ainsi que des gammes hautes et basses ( [page 26](#)).

**• Mode d'entrée direct de l'amplificateur de puissance**

Dans ce mode, cet appareil fonctionne comme un amplificateur de puissance. Ce mode sera utile dans les systèmes home cinema.

## Fonctionnement aisé

**• Télécommande compatible avec lecteurs CD et lecteurs audio réseau**

La télécommande fournie avec cet appareil peut contrôler les lecteurs CD Marantz et les lecteurs audio réseau en plus de cet appareil ( [page 13](#)).



# Nomenclature et fonctions

## Panneau avant

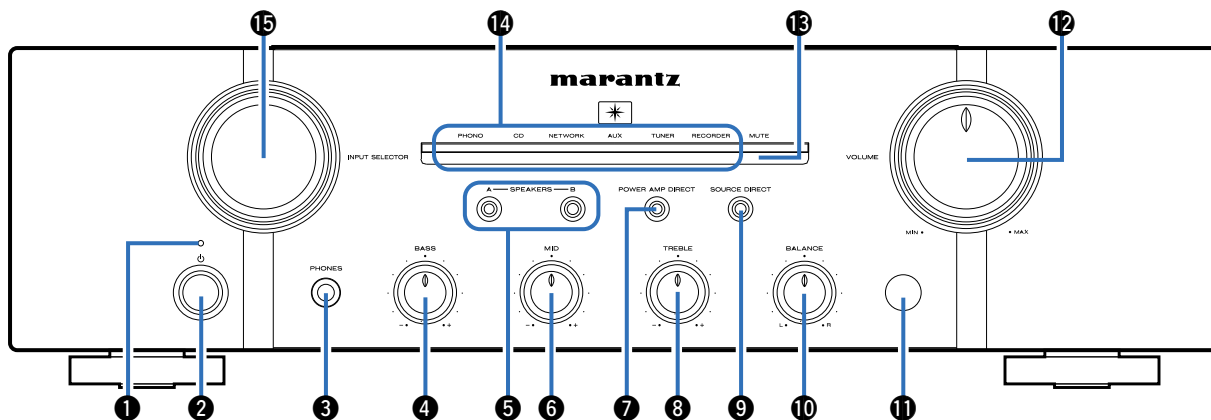

### 1 Témoin d'alimentation

Il s'allume comme suit en fonction du statut d'alimentation :

- Sous tension: Arrêt
- Veille: Rouge
- Mise hors tension: Arrêt
- Lorsque le circuit de protection est actif: Rouge (clignotant)

### 2 Touche d'alimentation (⏻)

Elle permet de mettre sous/hors tension l'alimentation (☞ page 25).

### 3 Prise de casque audio (PHONES)

Utilisée pour connecter un casque.

Mettez la sortie d'enceinte hors tension lors de l'utilisation de casques (☞ page 26).

#### REMARQUE

- Afin d'éviter toute perte auditive, ne pas augmenter excessivement le niveau du volume lors de l'utilisation du casque.





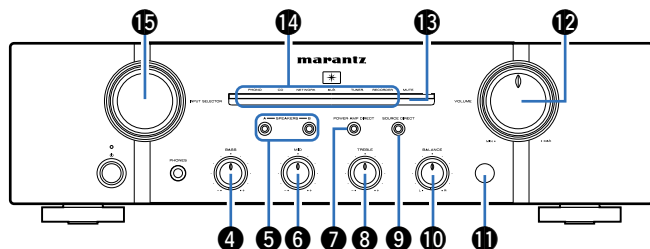

#### 4 Commande BASS

Pour ajuster les basses (☞ page 26).

#### 5 Témoins/touches de basculement des enceintes (SPEAKERS A/B)

Pour sélectionner l'enceinte pour la sortie audio (☞ page 26).

#### 6 Commande MID

Pour ajuster la moyenne (☞ page 26).

#### 7 Témoin/touche de mode direct de l'amplificateur de puissance (POWER AMP DIRECT)

Ceci permet d'activer/de désactiver le mode direct de l'amplificateur de puissance (☞ page 31).

#### 8 Commande TREBLE

Pour ajuster les aigus (☞ page 26).

#### 9 Témoin/Touche SOURCE DIRECT

Elle permet de mettre sous/hors tension le mode SOURCE DIRECT (☞ page 27, 30).

#### 10 Commande BALANCE

Pour ajuster l'équilibre de sortie du volume pour les enceintes gauche et droite (☞ page 26).

#### 11 Capteur de télécommande

Il reçoit les signaux provenant de la télécommande (☞ page 5).

#### 12 Commande VOLUME

Pour ajuster le niveau de volume (☞ page 26).

#### 13 Témoin MUTE

Ce témoin s'allume lorsque le son est coupé (☞ page 26).

#### 14 Témoin d'entrée (☞ page 26)

#### 15 Commande de source d'entrée (INPUT SELECTOR)

Pour sélectionner la source d'entrée (☞ page 26).

#### REMARQUE

- 4, 6, 8 et 10 peuvent être ajustés lorsque 9 est désactivé (le mode SOURCE DIRECT est désactivé).



## Panneau arrière

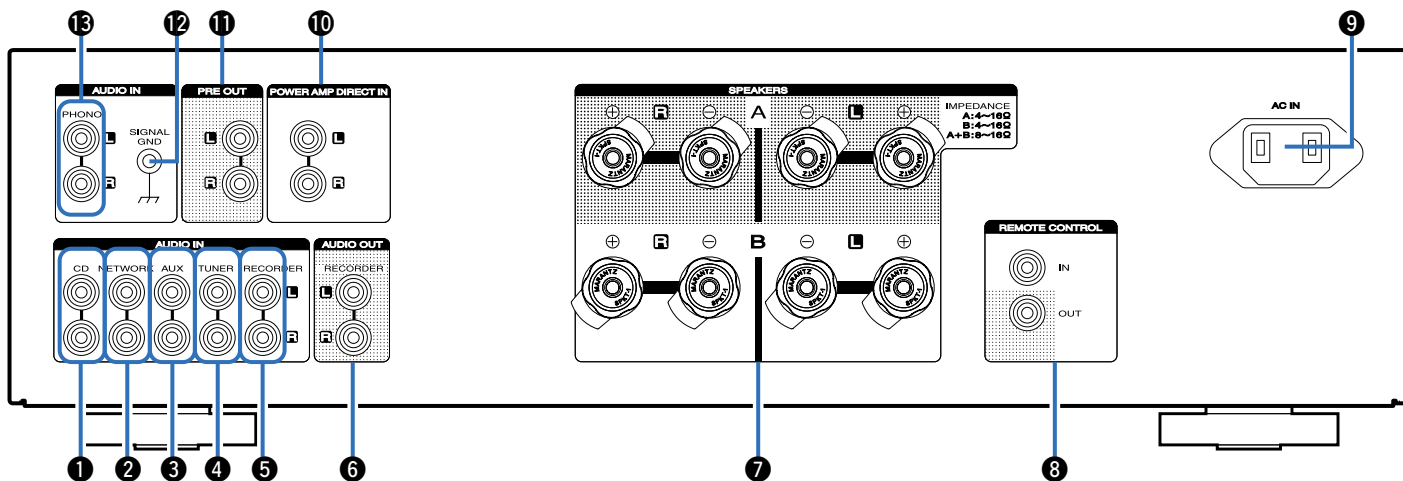

### 1 Borne d'entrée CD

Utilisées pour connecter un lecteur CD (☞ page 19).

### 2 Borne d'entrée de lecteur audio réseau (NETWORK)

Utilisées pour connecter un lecteur audio réseau (☞ page 19).

### 3 Borne d'entrée AUX

Utilisées pour connecter un lecteur (☞ page 19).

### 4 Borne d'entrée du tuner (TUNER)

Utilisées pour connecter un tuner (☞ page 19).

### 5 Borne d'entrée d'enregistreur (RECORDER)

Utilisées pour connecter la borne de sortie d'un enregistreur (☞ page 20).

### 6 Borne de sortie d'enregistreur (RECORDER)

Utilisées pour connecter la borne d'entrée d'un enregistreur (☞ page 20).

### 7 Borne des systèmes d'enceintes (SPEAKERS)

Utilisées pour connecter des enceintes (☞ page 16).



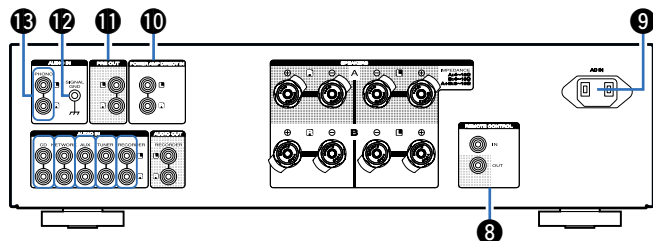

### 8 Bornes d'entrée/de sortie de télécommande (REMOTE CONTROL)

Utilisées pour connecter un périphérique audio Marantz compatible avec la fonction de télécommande (☞ [page 22](#)).

### 9 Prise CA (AC IN)

Utilisée pour brancher le cordon d'alimentation (☞ [page 23](#)).

### 10 Bornes directes d'amplificateur de puissance (POWER AMP DIRECT IN)

Utilisées pour connecter un pré-amplificateur lorsque cet appareil est utilisé comme un amplificateur de puissance (☞ [page 21](#)).

### 11 Bornes PRE OUT

Utilisez-les pour ajouter un équipement, tel qu'un amplificateur de puissance ou un subwoofer (☞ [page 21](#)).



- Lors de la connexion d'un subwoofer, consultez également le manuel d'instructions du subwoofer.

### 12 Prises SIGNAL GND

Utilisées pour connecter une platine (☞ [page 19](#)).

### 13 Bornes d'entrée de la platine (PHONO)

Utilisées pour connecter une platine (☞ [page 19](#)).



# Télécommande

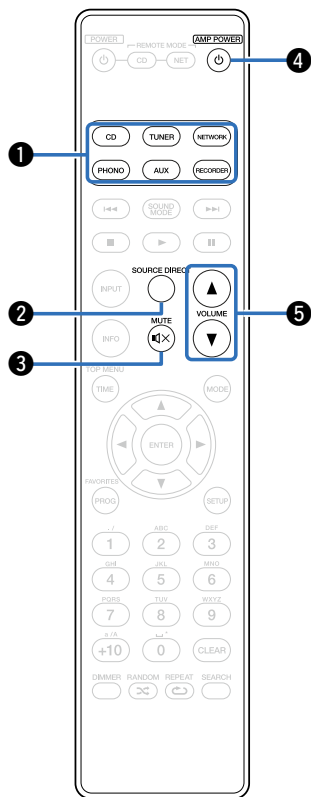

## Fonctionnement de l'amplificateur

- 1 Touches de sélection de la source d'entrée**  
 Elles permettent de sélectionner la source d'entrée (☞ page 26).
- 2 Touche SOURCE DIRECT**  
 Elle permet d'activer/de désactiver le mode SOURCE DIRECT (☞ page 27).
- 3 Touche MUTE (🔇)**  
 Elle permet de mettre l'audio en sourdine (☞ page 26).
- 4 Touche AMP POWER (🔌)**  
 Elle permet de mettre sous/hors tension l'alimentation (veille) (☞ page 25).
- 5 Touches VOLUME (▲▼)**  
 Elles permettent d'ajuster le niveau du volume (☞ page 26).



- Appuyez sur REMOTE MODE CD pour que la télécommande fasse fonctionner le lecteur CD (☞ page 13).
- Appuyez sur REMOTE MODE NET pour que la télécommande fasse fonctionner le lecteur audio réseau (☞ page 14).



## Fonctionnement du lecteur CD

Pour faire fonctionner le lecteur CD Marantz, appuyez sur la touche REMOTE MODE CD pour faire passer la télécommande en mode CD.

- La touche REMOTE, MODE CD s'allume pendant environ deux secondes.

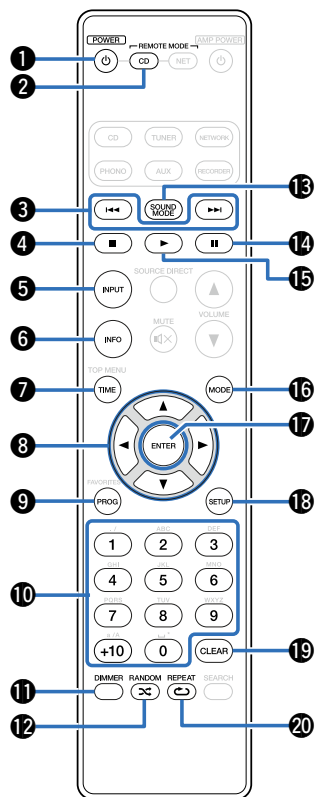

- |  |   |
|--|---|
| ① Touche POWER (⏻)   | ⑪ Touche DIMMER                                   |
| ② Touche de sélection du mode de télécommande (REMOTE MODE CD) | ⑫ Touche RANDOM (∞)                               |
| ③ Touches Retour rapide/Avance rapide (⏮, ⏭)                   | ⑬ Touche SOUND MODE                               |
| ④ Touche Arrêt (⏸)   | ⑭ Touche Pause (⏸)                                |
| ⑤ Touche de sélection de la source d'entrée (INPUT)            | ⑮ Touche Lecture (▶)                              |
| ⑥ Touche Information (INFO)                                    | ⑯ Touche de basculement du mode de lecture (MODE) |
| ⑦ Touche TIME  | ⑰ Touche ENTER                                    |
| ⑧ Touches curseurs (⬆, ⬇, ⬇, ⬆)                                | ⑱ Touche CLEAR                                    |
| ⑨ Touche de programme (PROG)                                   | ⑳ Touche REPEAT (↺)                               |
| ⑩ Touches numérotées (0 – 9, +10)                              |   |



- L'amplificateur peut être utilisé avec les touches de fonctionnement de l'amplificateur même lorsque le mode de fonctionnement de la télécommande est réglé sur CD. Lors de l'utilisation de la télécommande, reportez-vous également aux instructions de fonctionnement des autres périphériques.



## Fonctionnement du lecteur audio réseau

Pour faire fonctionner le lecteur audio réseau Marantz, appuyez sur la touche REMOTE MODE NET pour basculer la télécommande en mode de fonctionnement NETWORK.

- La touche REMOTE MODE NET s'allume pendant environ deux secondes.

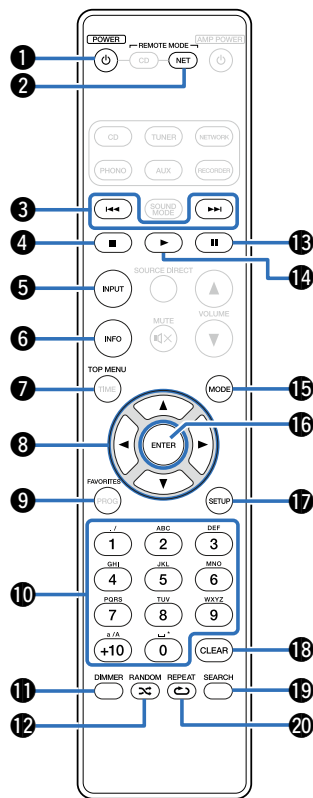

- |  |   |
|--|---|
| <b>1</b> Touche POWER (⏻)  | <b>11</b> Touche DIMMER                                   |
| <b>2</b> Touche de sélection du mode de télécommande (REMOTE MODE NET) | <b>12</b> Touche RANDOM (⌛)                               |
| <b>3</b> Touches Retour rapide/ Avance rapide (⏮, ⏭)                   | <b>13</b> Touche Pause (⏸)                                |
| <b>4</b> Touche Arrêt (■)  | <b>14</b> Touche Lecture (▶)                              |
| <b>5</b> Touche de sélection de la source d'entrée (INPUT)             | <b>15</b> Touche de basculement du mode de lecture (MODE) |
| <b>6</b> Touche Information (INFO)                                     | <b>16</b> Touche ENTER                                    |
| <b>7</b> Touche TOP MENU   | <b>17</b> Touche SETUP                                    |
| <b>8</b> Touches curseurs (⬆️⬇️⬇️⬆️)                                   | <b>18</b> Touche CLEAR                                    |
| <b>9</b> Touche FAVORITES  | <b>19</b> Touche SEARCH                                   |
| <b>10</b> Touches numérotées (0 – 9, +10)                              | <b>20</b> Touche REPEAT (↺)                               |



- L'amplificateur peut être utilisé avec les touches de fonctionnement de l'amplificateur même lorsque le mode de la télécommande est NET. Lors de l'utilisation de la télécommande, reportez-vous également aux instructions de fonctionnement des autres périphériques.



# Connexions

**Connexion des enceintes** (👉 page 16)

**Connexion d'un dispositif de lecture** (👉 page 19)

**Connexion d'un dispositif d'enregistrement** (👉 page 20)

**Connexion d'amplificateurs** (👉 page 21)

**Connexion de périphériques aux bornes de télécommande**  
(👉 page 22)

**Connexion du cordon d'alimentation** (👉 page 23)

## REMARQUE

- Ne pas brancher le cordon d'alimentation avant d'avoir terminé toutes les connexions.
- Ne pas mêler les cordons d'alimentation avec les câbles de connexion. Cela risquerait de générer un bourdonnement ou du bruit.

## ■ Câbles utilisés pour les connexions

Fournit les câbles nécessaires en fonction des dispositifs que vous souhaitez connecter.

Câble d'enceinte  
(vendu séparément)

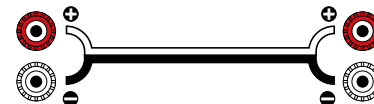

Câble audio  
(vendu séparément)

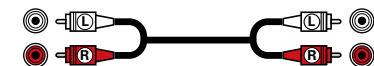

Câble de la télécommande  
(vendu séparément)



# Connexion des enceintes

## REMARQUE

- Déconnectez la fiche d'alimentation de l'appareil de la prise murale avant de connecter les enceintes.
- Connectez les câbles d'enceinte de façon à ce qu'ils ne dépassent pas des bornes d'enceinte. Le circuit de protection risque d'être activé si les fils touchent le panneau arrière ou si les côtés + et - entrent en contact (voir page 39 "Circuit de protection").
- Ne jamais toucher les bornes d'enceinte lorsque le cordon d'alimentation est connecté.
- Utilisez des enceintes dont l'impédance est comprise dans les limites indiquées ci-dessous, en fonction de leurs conditions d'utilisation.

Enceintes utilisées	Impédance
SPEAKERS A (connexion standard)	4 – 16 $\Omega$ /ohms
SPEAKERS B	4 – 16 $\Omega$ /ohms
SPEAKERS A et SPEAKERS B	8 – 16 $\Omega$ /ohms
SPEAKERS A et SPEAKERS B (pour les connexions à double câblage)	4 – 16 $\Omega$ /ohms

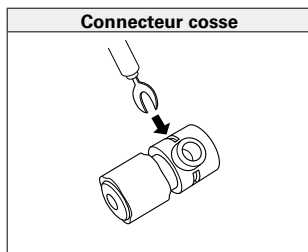

## Connexion des câbles d'enceintes

Vérifiez attentivement les canaux gauche (L) et droit (R) ainsi que les polarités + (rouge) et - (blanc) sur les enceintes connectées à l'appareil, et veillez à connecter correctement les canaux et les polarités.

**1** Ôtez environ 10 mm de la gaine à l'extrémité du câble d'enceinte, puis torsadez le fil ou appliquez-y une prise.



**2** Tournez la borne de l'enceinte dans le sens inverse des aiguilles d'une montre pour la desserrer.

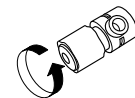

**3** Insérez le fil du câble d'enceinte dans la garde de la borne d'enceinte.

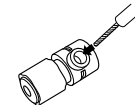

**4** Tournez la borne de l'enceinte dans le sens des aiguilles d'une montre pour la resserrer.

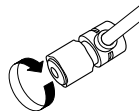



## Connexion des enceintes A/B

- Un signal identique sort des bornes SPEAKERS A et SPEAKERS B.
- Pour la connexion d'un seul ensemble d'enceintes, utilisez les bornes SPEAKERS A ou SPEAKERS B.

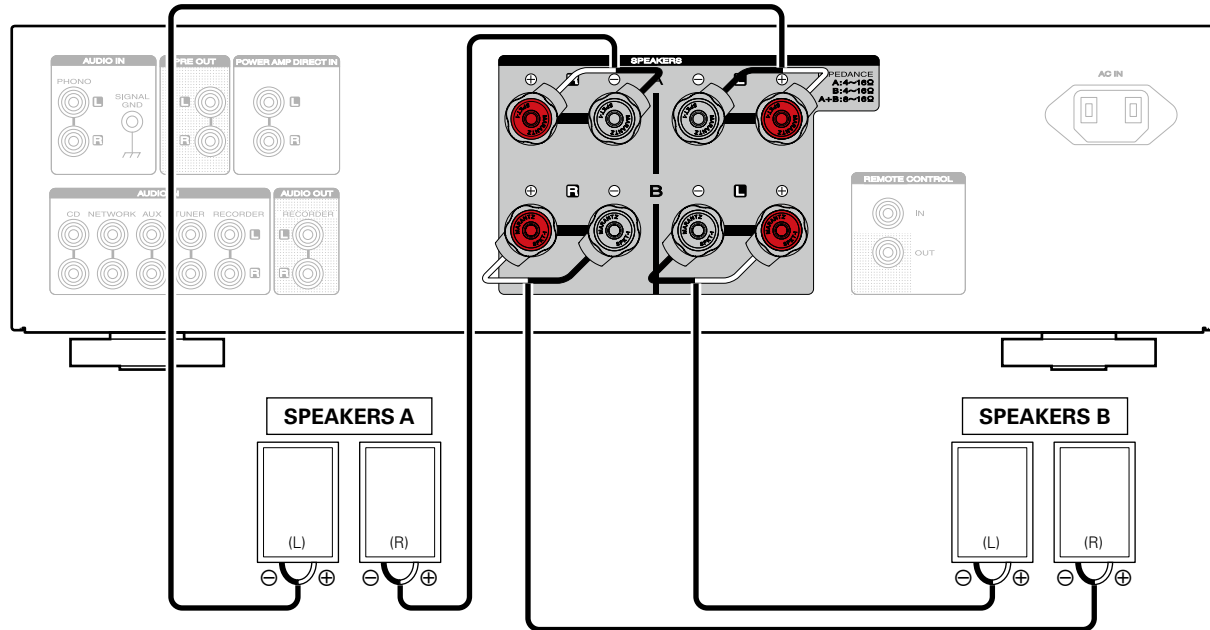

## Connexion à double câblage

- Lors du double câblage d'enceintes qui peuvent être bi-câblées, connectez les bornes des gammes moyenne et haute aux bornes SPEAKERS A (ou SPEAKERS B), et connectez les bornes de la gamme basse aux bornes SPEAKERS B (ou SPEAKERS A).
- Cette connexion limite l'effet d'interférence de signaux entre les enceintes de la gamme haute et les enceintes de la gamme basse, vous permettant de profiter de lecture haute qualité.

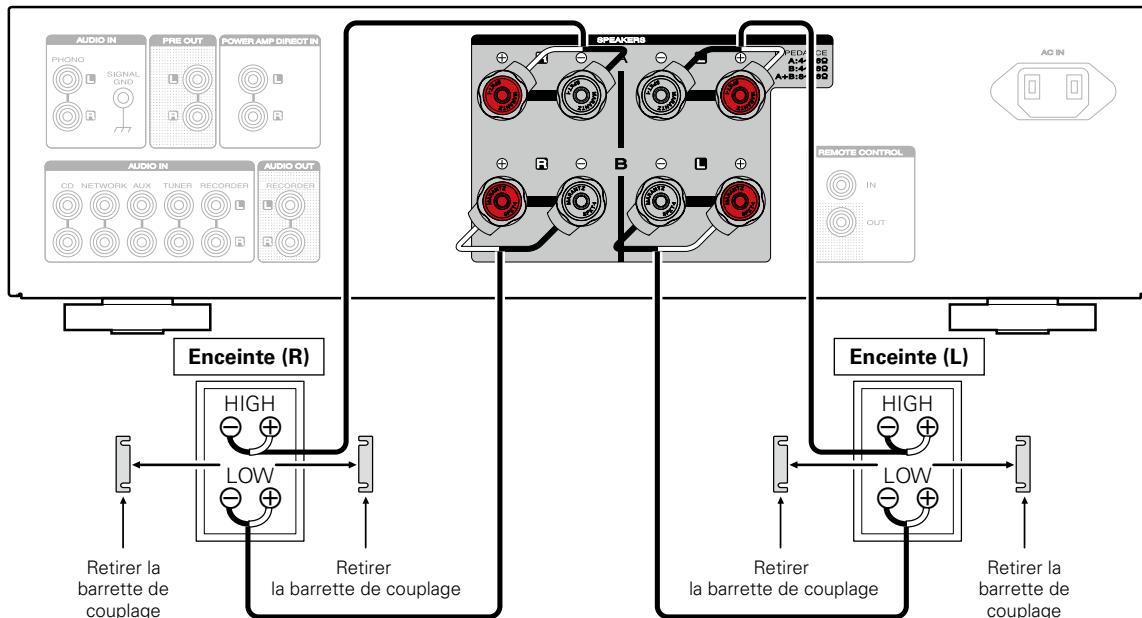

## Connexion d'un dispositif de lecture

Vous pouvez connecter les lecteurs de disques Blu-ray, les platines, les lecteurs CD, les lecteurs audio réseau et les tuners à cet appareil.

Cet appareil est compatible avec les platines équipées d'une cellule phono avec aimant tournant. Si vous le connectez à une platine dotée d'une cellule MC à faible sortie, utilisez un amplificateur de tête MC ou un transformateur survolteur du commerce.

Un bruit "retentissant" provenant des enceintes peut se produire lorsque vous sélectionnez la source d'entrée "PHONO" sur cet appareil et que vous augmentez accidentellement le volume sans connecter la platine.

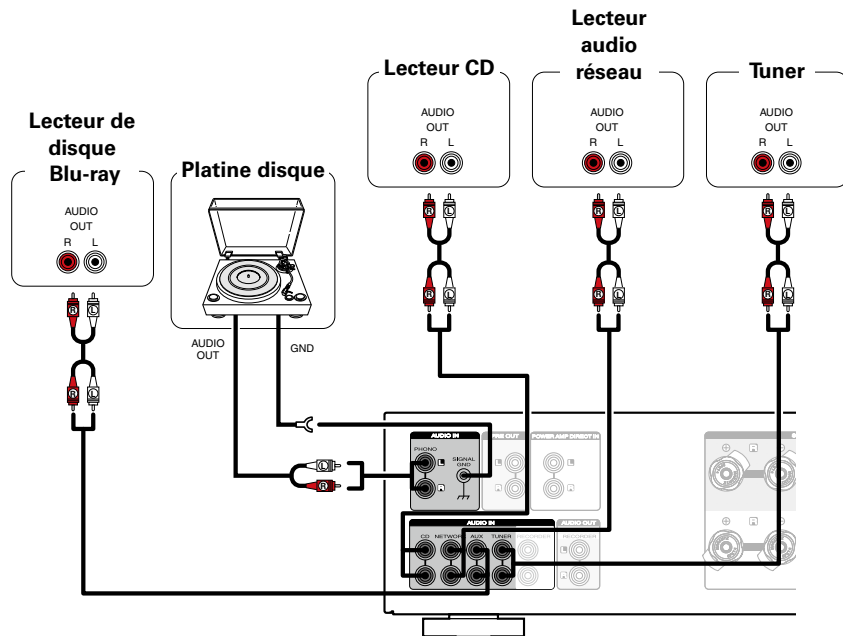

### REMARQUE

- La ligne de terre (SIGNAL GND) sur cet appareil n'est pas une connexion terrestre sûre. Raccordez-la pour réduire le bruit si ce dernier est excessif. Notez qu'en fonction de la platine, la connexion à la ligne de terre peut avoir un effet inverse sur l'augmentation du bruit. Dans ce cas, il n'est pas nécessaire de raccorder la ligne de terre.



# Connexion d'un dispositif d'enregistrement

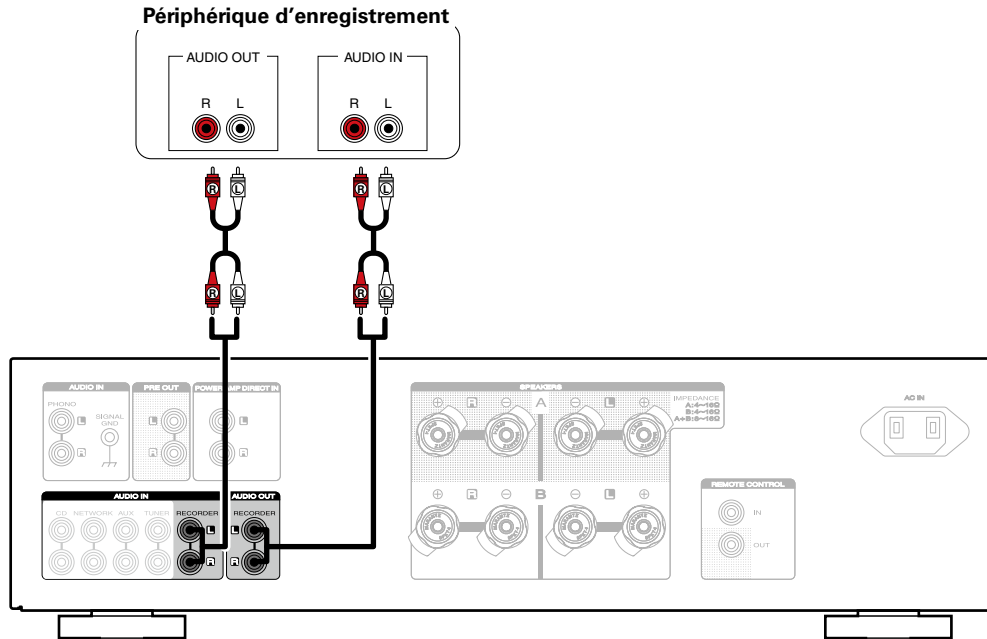

## REMARQUE

- N'insérez jamais la fiche à broche de court-circuit dans les bornes de sortie pour l'enregistrement (AUDIO OUT RECORDER). Cela pourrait endommager l'appareil.



# Connexion d'amplificateurs

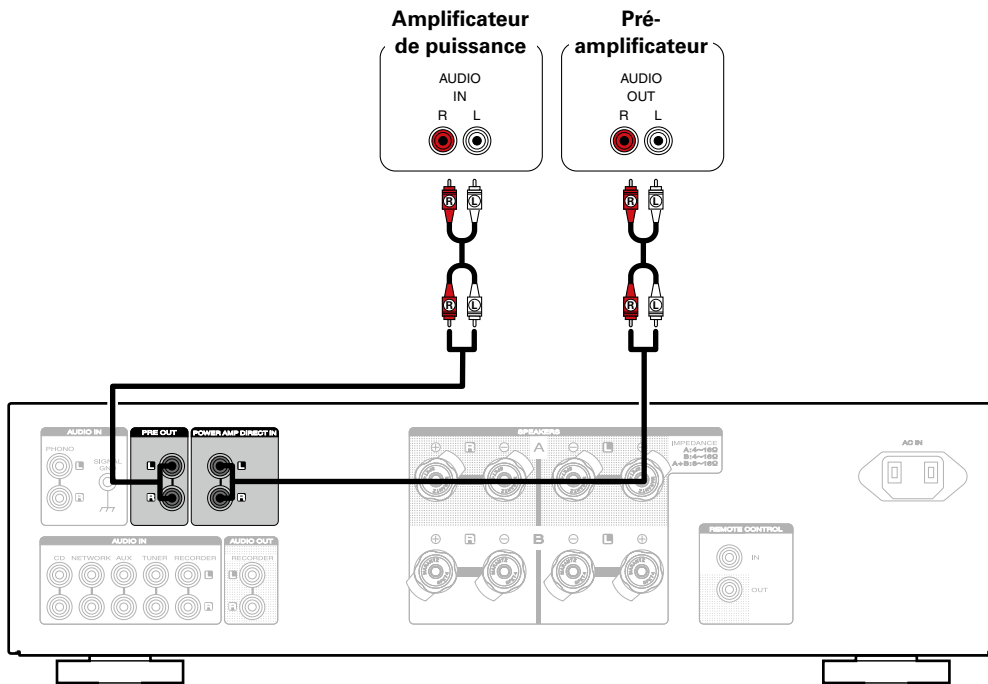

## REMARQUE

- N'insérez jamais la fiche à broche de court-circuit dans les bornes PRE OUT. Cela pourrait endommager l'appareil.



## Connexion de périphériques aux bornes de télécommande

### Exécution d'opérations par télécommande sur cet appareil sans contact visuel

Vous pouvez connecter un récepteur infrarouge externe aux bornes REMOTE CONTROL pour effectuer des opérations sur cet appareil à l'aide de la télécommande fournie sans contact visuel. Ceci peut être nécessaire si l'appareil est caché derrière un placard ou dans un coin, si bien que vous ne pouvez pas pointer directement vers l'appareil avec la télécommande.

Récepteur infrarouge

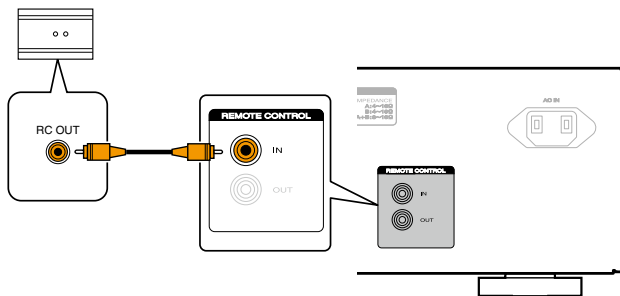

### Connexion à distance d'appareils Marantz

Vous pouvez transmettre les signaux de télécommande en connectant simplement un périphérique audio Marantz aux bornes REMOTE CONTROL IN/OUT à l'aide du câble de connexion de télécommande fourni avec le périphérique.

Réglez le commutateur de télécommande sur le panneau arrière du composant audio connecté sur "EXTERNAL" pour utiliser cette fonction.

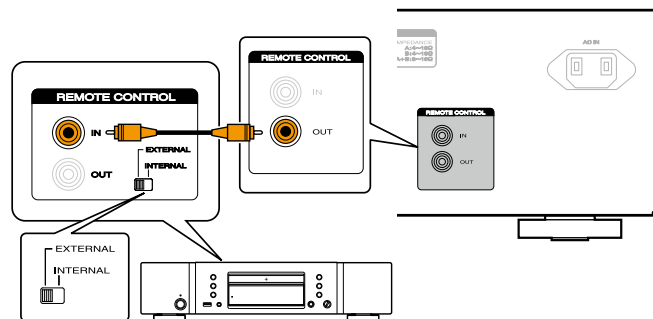

## Connexion du cordon d'alimentation

Ne pas brancher le cordon d'alimentation avant d'avoir terminé toutes les connexions.

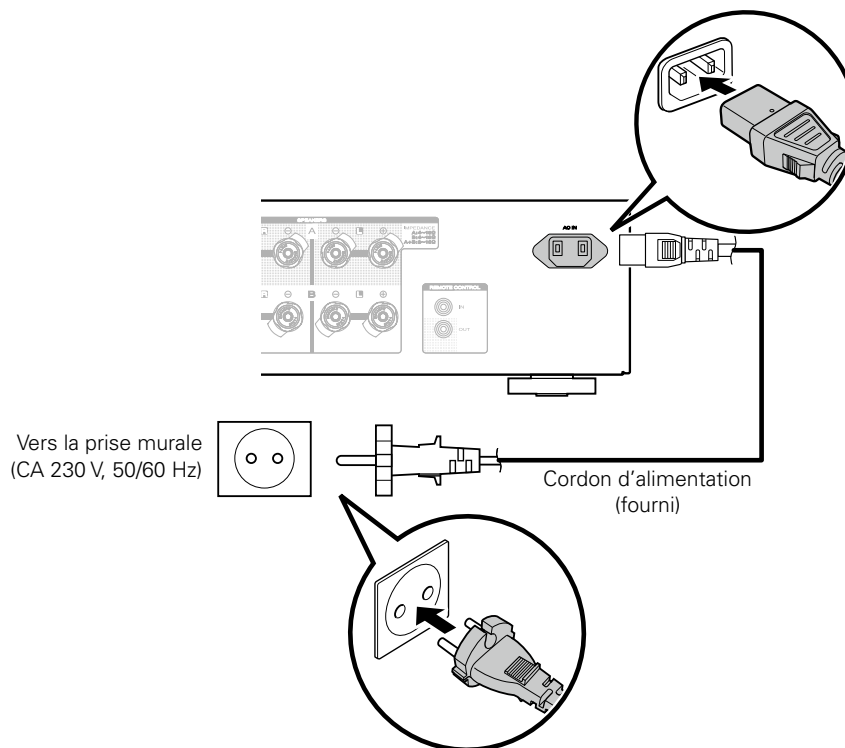

# Lecture

**Mise sous tension** (👉 page 25)

**Sélection des enceintes pour la sortie audio** (👉 page 26)

**Sélection de la source d'entrée** (👉 page 26)

**Réglage du volume** (👉 page 26)

**Coupure temporaire du son** (👉 page 26)

**Réglage de la tonalité** (👉 page 26)

**Lecture de CD** (👉 page 27)

**Enregistrement** (👉 page 28)





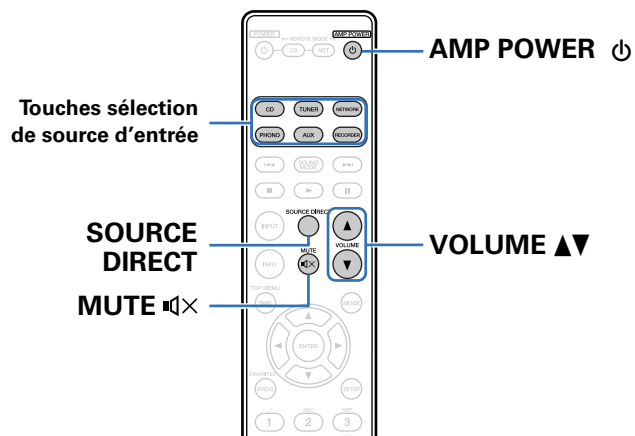

## Mise sous tension

### 1 Appuyez sur ⏻ sur cet appareil pour mettre l'appareil sous tension.

Le témoin d'entrée de la source sélectionnée s'allume.

#### REMARQUE

- Utilisez les touches VOLUME sur cet appareil pour ajuster le volume au niveau le plus faible avant de le mettre sous tension.

### ■ Mise en veille

#### 1 Appuyez sur AMP POWER ⏻.

Le témoin de veille s'allume en rouge.



- Appuyez sur AMP POWER ⏻ pour mettre l'appareil sous tension à partir du mode veille.
- Vous pouvez également mettre sous tension à l'aide de INPUT SELECTOR sur cet appareil à partir du mode veille.

### ■ Mise hors tension

#### 1 Appuyez sur ⏻ sur cet appareil pour mettre l'appareil hors tension.

Tous les témoins s'éteignent.

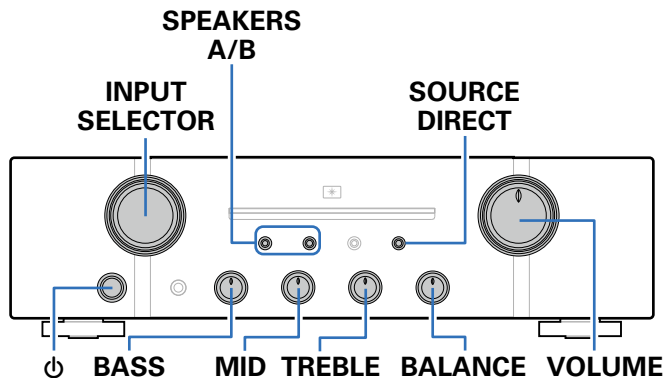

## Sélection des enceintes pour la sortie audio

### 1 Appuyez sur **SPEAKERS A/B** pour sélectionner le système d'enceintes à utiliser pour la lecture.

Le témoin des enceintes sélectionnées s'allume.



- Appuyez sur **SPEAKERS A/B** pour désactiver la sortie audio de l'enceinte et le témoin de basculement de l'enceinte s'éteint.

## Sélection de la source d'entrée

### 1 Appuyez sur la touche de sélection de la source d'entrée pour la lecture.

Le témoin de la source d'entrée sélectionnée s'allume.



- Vous pouvez également sélectionner la source d'entrée en tournant la molette **INPUT SELECTOR** sur l'appareil principal.

## Réglage du volume

### 1 Utilisez **VOLUME ▲▼** pour régler le volume.



- Vous pouvez également régler le volume en tournant la molette **VOLUME** sur l'appareil principal.

## Coupage temporaire du son

### 1 Appuyez sur **MUTE** .

Le témoin de sourdine s'allume.



- La mise en sourdine peut être annulée en appuyant à nouveau sur **MUTE** .

## Réglage de la tonalité

### 1 Tournez les molettes **BASS, MID, TREBLE** et **BALANCE** pour ajuster la tonalité.

#### REMARQUE

- Lorsque le mode **SOURCE DIRECT** est activé, la tonalité ne peut pas être ajustée parce que le signal audio ne passe pas par le circuit d'ajustement de la tonalité (**BASS, MID, TREBLE, BALANCE**). Vérifiez que le témoin **SOURCE DIRECT** est désactivé.



## Lecture de CD

- 1 Appuyez sur  sur cet appareil pour mettre l'appareil sous tension.**
- 2 Appuyez sur les touches de sélection de la source d'entrée pour basculer la source d'entrée sur "CD".**  
Le témoin d'entrée "CD" s'allume.
- 3 Lisez le CD.**
- 4 Utilisez VOLUME ▲▼ pour régler le volume.**

### ■ Lecture en mode source direct

Les signaux ne passent pas par le circuit de réglage de la tonalité (BASS, MID, TREBLE et BALANCE), ce qui permet une meilleure qualité audio lors de la lecture.

- 1 Appuyez sur SOURCE DIRECT pour mettre le mode source direct sous tension.**  
Le témoin SOURCE DIRECT s'allume.



## Enregistrement

- 1 Appuyez sur  sur cet appareil pour mettre l'appareil sous tension.**
- 2 Appuyez sur les touches de sélection de la source d'entrée pour basculer sur la source d'entrée à partir de laquelle vous souhaitez enregistrer.**  
Le témoin de la source d'entrée sélectionnée s'allume.
- 3 L'enregistrement démarre.**
  - Pour des informations sur le fonctionnement, reportez-vous au manuel de l'Utilisateur du périphérique d'enregistrement.



# Réglages

**Réglage du mode Veille automatique** (👉 page 30)

**Réglage du mode direct de l'amplificateur de puissance**  
(👉 page 31)



## Réglage du mode Veille automatique

Vous pouvez régler l'appareil pour basculer automatiquement en mode veille s'il n'est pas utilisé pendant 30 minutes lorsqu'il n'y a aucune entrée audio.

Le mode Veille auto est activé par défaut.

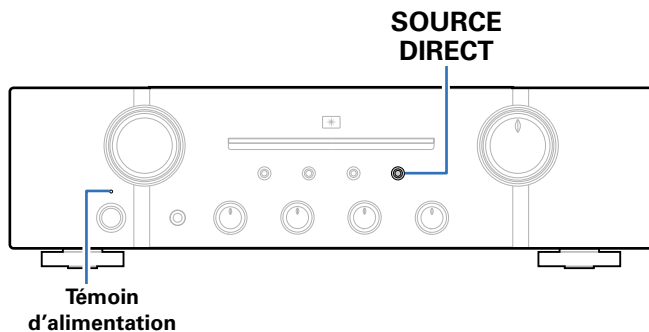

### Mise hors tension du mode Veille auto

- 1 Appuyez et maintenez enfoncée la touche **SOURCE DIRECT** pendant plus de 5 secondes pour mettre le mode Veille auto hors tension.

Le témoin d'alimentation clignote trois fois.

### Mise sous tension du mode Veille auto

- 1 Appuyez et maintenez enfoncée la touche **SOURCE DIRECT** pendant plus de 5 secondes pour mettre le mode Veille auto sous tension.

Le témoin d'alimentation clignote trois fois.



## Réglage du mode direct de l'amplificateur de puissance

Lorsqu'un pré-amplificateur est connecté à cet appareil et que l'appareil est utilisé comme un amplificateur de puissance, suivez les instructions ci-dessous pour activer le mode direct de l'amplificateur de puissance.

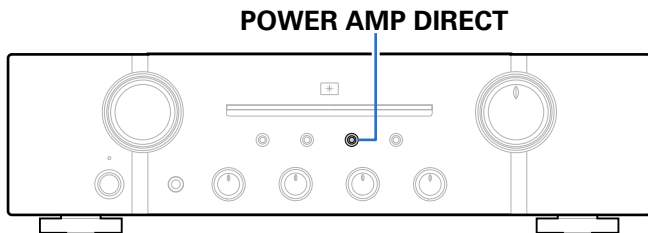

### Activation du mode direct de l'amplificateur de puissance

- 1 Appuyez et maintenez enfoncée la touche **POWER AMP DIRECT** pendant plus de 3 secondes pour activer le mode direct de l'amplificateur de puissance.

Le témoin direct de l'amplificateur de puissance s'allume et le mode direct de l'amplificateur de puissance est activé. La fonction de basculement de la source d'entrée de l'appareil est désactivée et le périphérique connecté à la borne d'entrée directe de l'amplificateur de puissance est lue.

### Désactivation du mode direct de l'amplificateur de puissance

- 1 Appuyez et maintenez enfoncée la touche **POWER AMP DIRECT** pendant plus de 3 secondes pour désactiver le mode direct de l'amplificateur de puissance.

Le témoin direct de l'amplificateur de puissance est désactivé et le mode direct de l'amplificateur de puissance est désactivé.

#### REMARQUE

- Lorsque le mode direct de l'amplificateur de puissance est activé, le réglage du volume, de l'équilibrage et de la tonalité sur l'appareil principal n'a aucun effet. Réglez le volume sur le pré-amplificateur.
- Lorsque le mode direct de l'amplificateur de puissance est activé, l'appareil principal transmet au volume maximum. Vérifiez le niveau de sortie sur le périphérique d'entrée avant de le lire et ajustez le volume de manière appropriée.



# Conseils

## Contenu

■ <b>Conseils</b> .....	(33)	■ <b>Dépistage des pannes</b> .....	(34)
Je souhaite ajuster les tonalité moi-même.....	(33)	L'alimentation ne se met pas sous/hors tension.....	(34)
Je souhaite que la lecture du son soit fidèle au son original .....	(33)	Les opérations ne peuvent pas être effectuées via la	
Je souhaite faire fonctionner un lecteur CD Marantz ou un lecteur		télécommande .....	(36)
audio réseau à l'aide de la télécommande de cet appareil.....	(33)	Aucun son n'est émis .....	(37)
Je souhaite utiliser cet appareil comme un amplificateur de		Le son souhaité n'est pas émis .....	(38)
puissance .....	(33)	Le son est interrompu ou on entend des bruits.....	(38)
Je souhaite utiliser cet appareil comme un pré-amplificateur .....	(33)		





## Conseils

### Je souhaite ajuster les tonalités moi-même

- Utilisez les molettes BASS, MID, TREBLE et BALANCE pour ajuster le son comme souhaité (🔧 [page 26](#)).

### Je souhaite que la lecture du son soit fidèle au son original

- Activez le mode Source Direct (🔧 [page 27](#)).

### Je souhaite faire fonctionner un lecteur CD Marantz ou un lecteur audio réseau à l'aide de la télécommande de cet appareil

- Basculez le mode de fonctionnement de la télécommande (🔧 [page 13, 14](#)).
- Reportez-vous aux manuels d'instructions du lecteur CD ou du lecteur audio réseau.

### Je souhaite utiliser cet appareil comme un amplificateur de puissance

- Activez le mode direct de l'amplificateur de puissance (🔧 [page 31](#)).

### Je souhaite utiliser cet appareil comme un pré-amplificateur

- Connectez un amplificateur de puissance aux bornes pre out de cet appareil (🔧 [page 21](#)).



## Dépistage des pannes

**En cas de problème, vérifiez d'abord les éléments suivants:**

**1. Les connexions sont-elles correctes ?**

**2. Avez-vous suivi les instructions du manuel ?**

**3 Les autres composants fonctionnent-ils correctement ?**

Si l'appareil ne fonctionne pas correctement, vérifiez les points énumérés dans le tableau ci-dessous. Si le problème persiste, il s'agit peut-être d'un dysfonctionnement.

Dans ce cas, débranchez immédiatement le cordon d'alimentation et contactez votre revendeur.

### ■ L'alimentation ne se met pas sous/hors tension

Symptôme	Cause / Solution	Page
L'appareil ne s'allume pas.	<ul style="list-style-type: none"> <li>Vérifiez que la fiche d'alimentation est correctement introduite dans la prise murale.</li> </ul>	<u>23</u>
L'appareil se met automatiquement hors tension.	<ul style="list-style-type: none"> <li>Le mode Veille auto est réglé. Le mode Veille auto met l'appareil en mode veille lorsqu'il n'est pas utilisé pendant environ 30 minutes. Pour désactiver le mode Veille auto, appuyez et maintenez la touche SOURCE DIRECT sur l'appareil pendant plus de 5 secondes lorsque le mode Veille auto est activé.</li> </ul>	<u>30</u>



Symptôme	Cause / Solution	Page
L'appareil se met hors tension et le témoin d'alimentation clignote en rouge toutes les 0,5 secondes environ.	<ul style="list-style-type: none"> <li>• En raison de la hausse de température dans cet appareil, le circuit de protection fonctionne. Mettez l'appareil hors tension et patientez une heure environ jusqu'à ce qu'il ait suffisamment refroidi. Puis, mettez l'appareil à nouveau sous tension.</li> <li>• Veuillez réinstaller cet appareil dans un endroit bien ventilé.</li> </ul>	<u>39</u> –
L'appareil se met hors tension et le témoin d'alimentation clignote en rouge toutes les 0,25 secondes environ.	<ul style="list-style-type: none"> <li>• Vérifiez le branchement des enceintes. Le circuit de protection peut avoir été activé parce que les fils conducteurs du câble des enceintes ont été en contact les uns avec les autres ou un fil conducteur a été déconnecté de la borne et est entré en contact avec le panneau arrière de cet appareil. Après avoir débranché le cordon d'alimentation, réparez en retorsadant fermement le fil conducteur ou en remettant la borne en ordre, puis rebranchez le fil.</li> <li>• Baissez le volume et mettez l'appareil à nouveau sous tension.</li> </ul>	<u>16, 39</u>  <u>25, 26</u>
Lorsque l'appareil se met sous tension, le témoin d'alimentation clignote en rouge toutes les 0,25 secondes environ.	<ul style="list-style-type: none"> <li>• Le circuit de l'amplificateur de cet appareil est défaillant. Coupez l'alimentation et contactez le conseiller du service Marantz.</li> </ul>	–



## ■ Les opérations ne peuvent pas être effectuées via la télécommande

Symptôme	Cause / Solution	Page
Les opérations ne peuvent pas être effectuées via la télécommande.	• Les piles sont usées. Remplacez-les par des piles neuves.	5
	• Faites fonctionner la télécommande à une distance d'environ 7 m de cet appareil et à un angle de 30°.	5
	• Retirez tout obstacle se trouvant entre cet appareil et la télécommande.	–
	• Insérez les piles en respectant la polarité indiquée par les repères ⊕ et ⊖.	5
	• Le capteur de télécommande de l'appareil est exposé à une forte lumière (soleil, lampe fluorescente de type inverseur, etc.). Déplacez l'appareil afin que le capteur de télécommande ne soit plus exposé à une forte lumière.	–
	• Lorsque vous utilisez un dispositif vidéo 3D, la télécommande de cet appareil peut ne pas fonctionner en raison des communications infrarouges entre les appareils (telles que des lunettes et un téléviseur pour l'affichage 3D). Dans ce cas, ajustez la direction des appareils avec la fonction de communications 3D et leur distance pour vous assurer qu'ils n'affectent pas le fonctionnement de la télécommande de cet appareil.	–



## ■ Aucun son n'est émis

Symptôme	Cause / Solution	Page
Aucun son n'est transmis aux enceintes.	• Vérifiez les connexions de tous les appareils.	<u>15</u>
	• Insérez complètement les câbles de connexion.	–
	• Vérifiez que les bornes d'entrée et les bornes de sortie ne sont pas inversément reliées.	–
	• Vérifiez l'état des câbles.	–
	• Vérifiez que les câbles des enceintes sont correctement connectés. Vérifiez que les fils conducteurs des câbles sont en contact avec la partie métallique des bornes des enceintes. Serrez également les bornes des enceintes. Vérifiez les bornes des enceintes pour un éventuel relâchement.	<u>16</u>
	• Vérifiez qu'une source d'entrée correcte est sélectionnée.	<u>26</u>
	• Ajustez le volume.	<u>26</u>
	• Annulez le mode de sourdine.	<u>26</u>
	• Vérifiez les réglages de la touche SPEAKERS A/B.	<u>26</u>



## ■ L'audio souhaité n'est pas émis

Symptôme	Cause / Solution	Page
Aucun son n'est transmis à une enceinte spécifique.	<ul style="list-style-type: none"> <li>• Vérifiez que le câble des enceintes est correctement connecté.</li> <li>• Ajustez la commande BALANCE.</li> </ul>	16 <u>26</u>
Pour le son en stéréo, les positions des instruments sont inversées gauche/droite.	<ul style="list-style-type: none"> <li>• Vérifiez si les enceintes droite et gauche sont connectées aux bornes d'enceintes correctes.</li> </ul>	<u>17</u>

## ■ Le son est interrompu ou on entend des bruits

Symptôme	Cause / Solution	Page
Le son est déformé pendant la lecture.	<ul style="list-style-type: none"> <li>• Ajustez la pression de l'aiguille.</li> <li>• Vérifiez le bout de l'aiguille.</li> <li>• Remplacez la cellule.</li> </ul>	– – –
Lors de la lecture d'un enregistrement, un bourdonnement peut provenir des enceintes.	<ul style="list-style-type: none"> <li>• Vérifiez que la platine est correctement connectée.</li> <li>• Si un téléviseur ou un périphérique AV est proche de la platine, de tels périphériques peuvent affecter l'audio de lecture. Installez la platine aussi loin possible du téléviseur ou des autres périphériques AV.</li> </ul>	<u>19</u> –
Lors de la lecture d'un enregistrement à un volume élevé, un ronronnement peut provenir des enceintes.	<ul style="list-style-type: none"> <li>• Installez la platine et les enceintes aussi loin que possible les unes des autres.</li> <li>• Les vibrations des enceintes sont transmises au lecteur par le sol. Servez-vous de coussins, etc., pour absorber les vibrations des enceintes.</li> </ul>	<u>19</u> –



# Annexe

## Explication des termes

### C

#### Circuit de protection

Cette fonction est destinée à prévenir les dommages aux composants sur secteur lorsqu'une anomalie, surcharge ou surtension par exemple, survient pour une raison quelconque.

Si un dysfonctionnement se produit sur cet appareil, le témoin d'alimentation clignote en rouge et l'appareil passe en mode veille.

### I

#### Impédance des enceintes

C'est une valeur de résistance en courant alternatif, indiquée en  $\Omega$  (ohms). Une puissance supérieure peut être obtenue lorsque cette valeur est plus faible.

### S

#### Source direct

Il devient possible d'obtenir une lecture avec une plus grande fidélité car les signaux d'entrée audio sont transmis sans tenir compte des circuits de contrôle de la qualité audio (BASS/MID/TREBLE/BALANCE).

## Renseignements relatifs aux marques commerciales



Adobe, le logo Adobe et Reader sont des marques de commerce ou des marques déposées d'Adobe Systems Incorporated aux États-Unis et dans d'autres pays.



# Spécifications

## • Sortie d'alimentation RMS

(lecteur simultané 20 Hz – 20 kHz des deux canaux) :

70 W x 2 (charge 8 Ω/ohms)  
100 W x 2 (charge 4 Ω/ohms)

## • Distorsion harmonique totale

(lecteur simultané 20 Hz – 20 kHz des deux canaux,  
charge 8 Ω/ohms) :

0,02 %

## • Largeur de bande de sortie (charge 8 Ω/ohms, 0,06 %) :

5 Hz – 60 kHz

## • Réponse de fréquence (CD, 1 W, charge 8 Ω/ohms) :

5 Hz – 100 kHz ±3,0 dB

## • Facteur d'amortissement (charge 8 Ω/ohms, 40 Hz – 20 kHz) :

100

## • Sensibilité d'entrée / Impédance d'entrée

PHONO (MM) :

2 mV / 47 kΩ/kohms

CD, TUNER, NETWORK, AUX, RECORDER :

200 mV / 20 kΩ/kohms

POWER AMP DIRECT IN :

1,6 V / 15 kΩ/kohms

## • Tension de sortie/Impédance de sortie

PRE OUT :

1,6 V / 600 Ω/ohms

## • Niveau d'entrée PHONO autorisé maximum (1 kHz)

MM :

100 mV

## • Déviation RIAA (20 Hz – 20 kHz) :

±0,5 dB





- **S/N** (IHF-A, charge 8  $\Omega$ /ohms)

PHONO (MM) :

87 dB (entrée 5 mV, sortie 1 W)

CD, TUNER, NETWORK, AUX, RECORDER :

106 dB (entrée 2 V, sortie nominale)

POWER AMP DIRECT IN :

125 dB (sortie nominale)

- **Contrôle de la tonalité**

Basses (50 Hz) :

$\pm 10$  dB

Moyennes (900 Hz) :

$\pm 6$  dB

Aigus (15 kHz) :

$\pm 10$  dB

- **Exigence d'alimentation :**

CA 230 V, 50/60 Hz

- **Consommation électrique** (EN60065) :

220 W

- **Consommation électrique en mode veille :**

0,2 W

Pour des raisons d'amélioration, les caractéristiques et l'apparence sont susceptibles d'être modifiées sans avertissement préalable.



# Index



## A

Accessoires ..... 4



## C

Câbles utilisés pour les connexions ..... 15

Circuit de protection ..... 39

Connexion

  Amplificateur de puissance ..... 21

  Bornes de télécommande ..... 22

  Cordon d'alimentation ..... 23

  Enceinte (double câblage) ..... 18

  Enceintes ..... 16, 17

  Lecteurs ..... 19

  Périphérique d'enregistrement ..... 20

  Pré-amplificateur ..... 21

Conseils ..... 33

Coupure temporaire du son ..... 26



## D

Dépistage des pannes ..... 34



## I

Impédance des enceintes ..... 39



## M

Mise sous tension ..... 25

Mode direct de l'amplificateur de puissance ..... 31

Mode veille automatique ..... 30



## R

Réglage de la tonalité ..... 26

  BALANCE ..... 26

  BASS ..... 26

  MID ..... 26

  TREBLE ..... 26

Réglage du volume ..... 26



## S

Sélection de la source d'entrée ..... 26

Source direct ..... 27, 39



## T

Télécommande ..... 12

  Insertion des piles ..... 5



## ■ Dimensions

Unité : mm

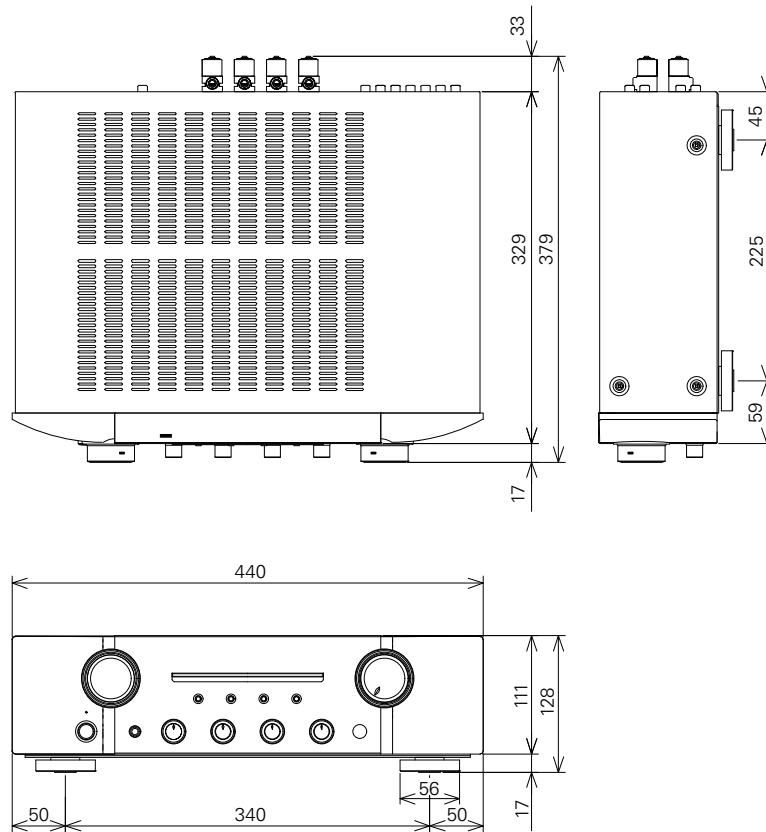

■ Poids : 12,0 kg

**[www.marantz.com](http://www.marantz.com)**

You can find your nearest authorized distributor or dealer on our website.

**marantz**<sup>®</sup> is a registered trademark.

D&M Holdings Inc.  
3520 10267 00AM