

**marantz®**

AV Surround Receiver  
**SR6011**

**Quick Start Guide**

Kurzanleitung / Guide de démarrage rapide / Guida di Avvio Rapido /  
Guía de inicio rápido / Snelhandleiding / Snabbstartsguide /  
Краткое руководство пользователя / Skrócona instrukcja obsługi

**Read Me First....**

Bitte zuerst lesen... / Lisez-moi en premier.... / Nota preliminare.... /  
Lea esto primero.... / Lees mij eerst... / Läs detta först... /  
Прочитайте в первую очередь... / Przeczytaj to najpierw....

ENGLISH

DEUTSCH

FRANÇAIS

ITALIANO

ESPAÑOL

NEDERLANDS

SVENSKA

РУССКИЙ

POLSKI

# Bienvenue

Nous vous remercions d'avoir choisi un récepteur AV Marantz.

Ce manuel vous expliquera toutes les étapes nécessaires à la configuration de votre récepteur AV.

**Veillez ne pas renvoyer cet appareil au magasin – appel pour obtenir de l'aide. Si vous avez besoin d'aide... :**

Si vous avez besoin d'une assistance complémentaire pour vous aider à résoudre un problème, contactez le service client de Marantz de votre région.

[www.marantz.com](http://www.marantz.com)

# Avant de commencer

## Éléments nécessaires à la configuration

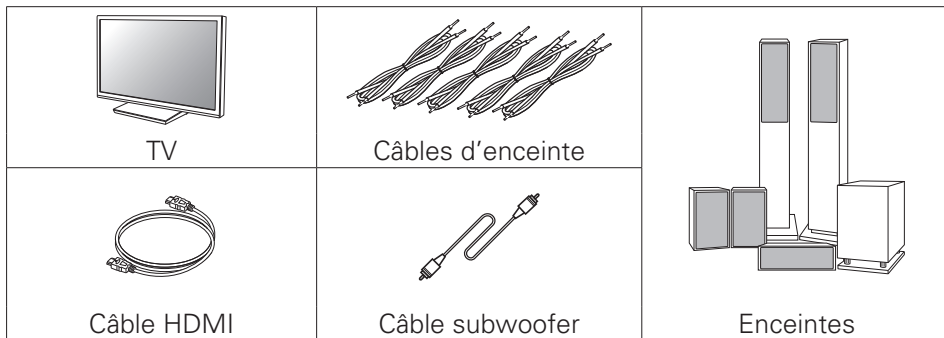















## En option



- Pour brancher cet appareil à un périphérique compatible avec les fonctions Deep Color, 4K et ARC, utilisez un "High Speed HDMI cable with Ethernet" qui porte le logo HDMI.
- Veuillez noter que les illustrations figurant dans ce manuel ont un but explicatif et peuvent être différentes de votre appareil.

## Contenu de la boîte

Guide de démarrage rapide 	Antenne intérieure FM 
Instructions de sécurité 	Antenne à boucle AM 
Précautions relatives à l'utilisation des piles 	Microphone d'étalonnage du son 
Remarque sur la radio 	Support de microphone d'étalonnage du son 
Étiquette du câble 	Télécommande 
Récepteur 	Piles R03/AAA 
Cordon d'alimentation 	Antennes externes pour une connexion Bluetooth/Sans fil 



- Le support de microphone d'étalonnage du son fourni est pratique à utiliser lors de l'exécution de l'étalonnage des enceintes. Utiliser votre propre trépied ou le support de microphone d'étalonnage du son fourni permet aux paramètres d'être configurés automatiquement à un environnement d'écoute optimal, ce qui offre des performances exceptionnellement élevées.

# Important : Antennes Externes

Les antennes externes amovibles sont nécessaires pour une connexion à un réseau sans fil et pour le Bluetooth. Assurez-vous de connecter les antennes avant de tenter d'utiliser les fonctions Bluetooth ou WiFi de l'SR6011.

## ❑ Connexion des antennes externes pour une connectivité Bluetooth/sans fil

Pour chacune des deux antennes :

- ① Placez l'antenne de façon uniforme sur la borne d'antenne située en haut à gauche ou à droite du panneau arrière.
- ② Tournez l'antenne dans le sens des aiguilles d'une montre jusqu'à ce qu'elle soit bien connectée. Ne pas trop serrer.
- ③ Faites tourner l'antenne vers le haut pour obtenir la meilleure réception possible.

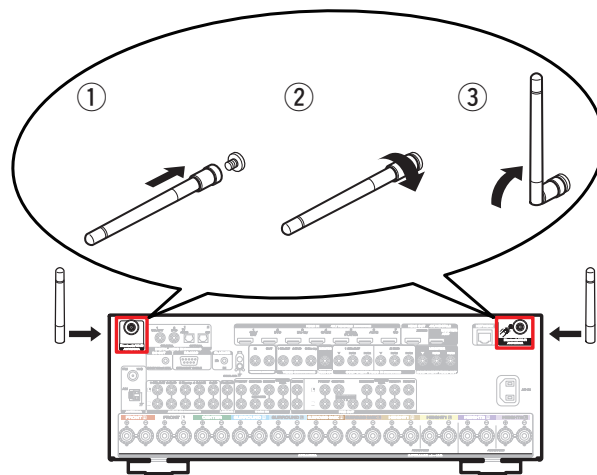

# Paramétrage

Le processus de configuration compte trois étapes.

**1** Installation des piles dans la télécommande

**2** Connexion du récepteur

**3** Suivre l'assistant de configuration à l'écran

## **1** Installation des piles dans la télécommande

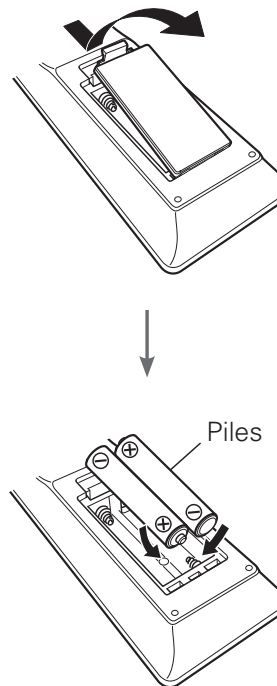

## 2 Connexion du récepteur

- 1) Placez le récepteur vers votre téléviseur et branchez le cordon d'alimentation

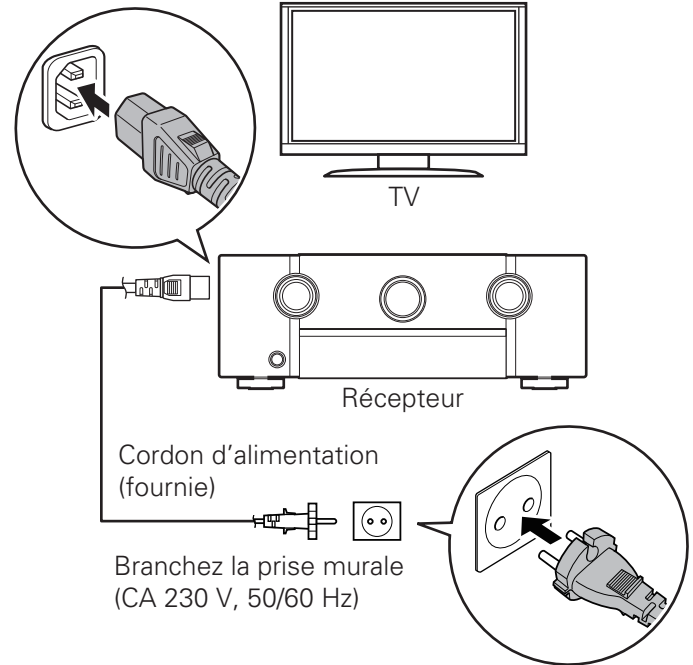

## 2) Connectez le récepteur à votre réseau domestique

### LAN filaire

Connectez un câble Ethernet (non fourni) entre le récepteur et le routeur réseau.

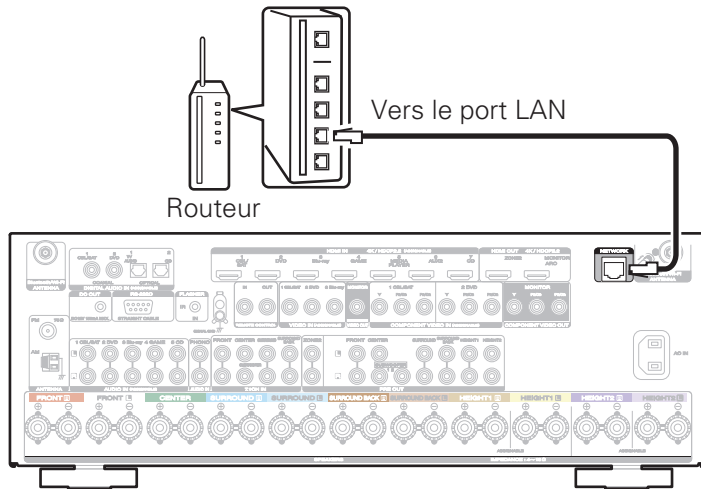

### LAN sans fil

Quand se connecter à LAN sans fil (Wi-Fi), suivez les directives dans "Connexion des antennes externes pour une connectivité Bluetooth/sans fil" et connecte les antennes.

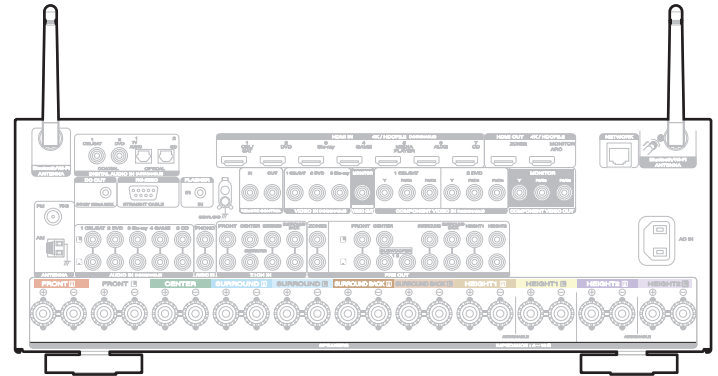

### 3) Connectez le récepteur à votre TV à l'aide d'un câble HDMI

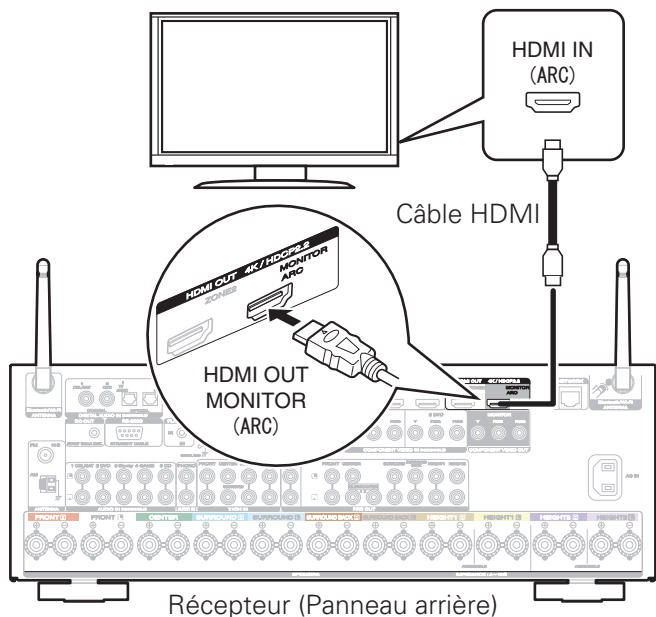

#### **ARC (Audio Return Channel) :**

Si votre téléviseur prend en charge ARC, il peut renvoyer le son au récepteur AV lorsque vous utilisez les sources vidéos intégrées du téléviseur (syntoniseur TV, services de diffusion en continu Smart TV, etc...). ARC nécessite que vous activiez HDMI CEC sur le téléviseur. Veuillez vous reporter au manuel de l'utilisateur du téléviseur pour les instructions de réglage de HDMI CEC. Veuillez noter que certains constructeurs de téléviseurs utilisent d'autres noms pour la fonction HDMI CEC.

### 4) Mettre en marche le récepteur

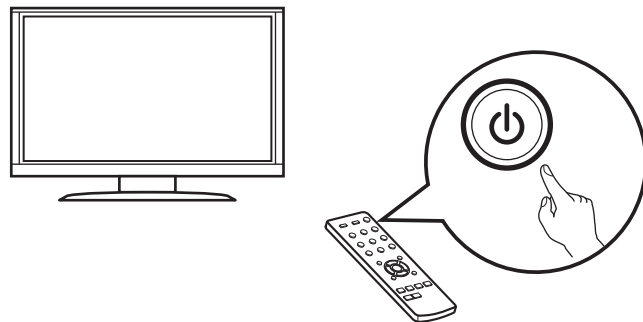

### 5) Choisissez l'entrée HDMI adéquate sur votre TV

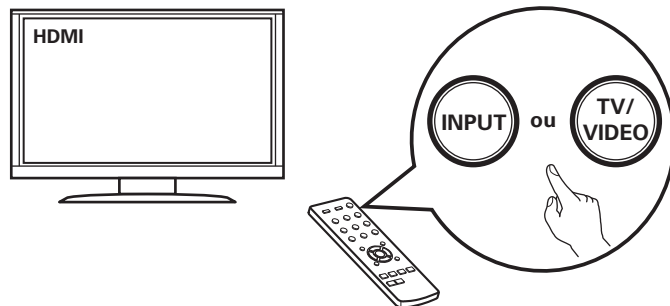



## 6) Mettre en marche le récepteur

- Appuyez sur  pour mettez le récepteur sous tension.

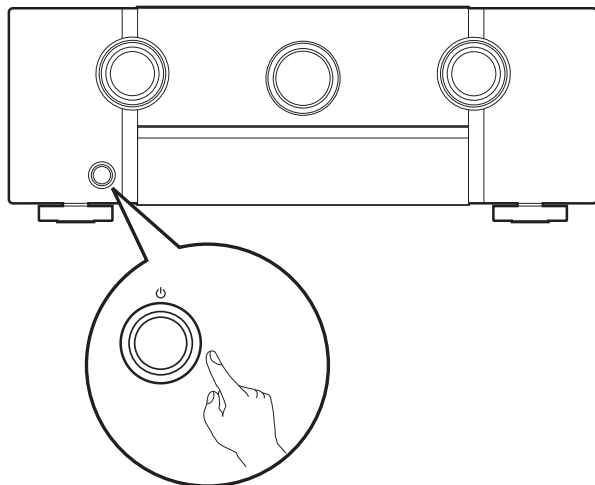

## 7) Vérifiez la connexion

- Vérifiez que vous pouvez voir cet écran sur votre téléviseur.



Si cet écran ne s'affiche pas, veuillez revenir en arrière et recommencer les étapes dans la séquence recommandée.

### 3 Suivre l'assistant de configuration à l'écran

L'assistant de configuration vous aidera à connecter vos enceintes et les différents composants à votre récepteur Marantz et à les configurer. Veuillez utiliser la télécommande et suivre les instructions à l'écran.

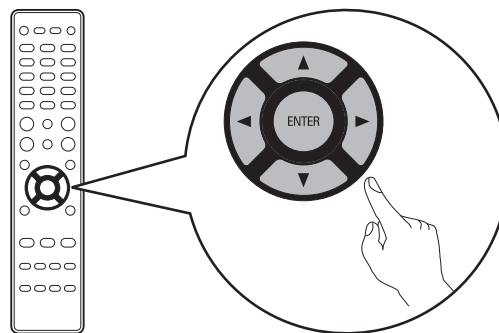

# Manuel de l'Utilisateur

- Pour de plus amples informations, consultez [www.marantz.com](http://www.marantz.com).
- Reportez-vous au manuel sur Internet pour obtenir d'autres informations sur les fonctions et des détails sur la procédure de fonctionnement.  
[manuals.marantz.com/SR6011/EU/FR/](http://manuals.marantz.com/SR6011/EU/FR/)



Online Manual

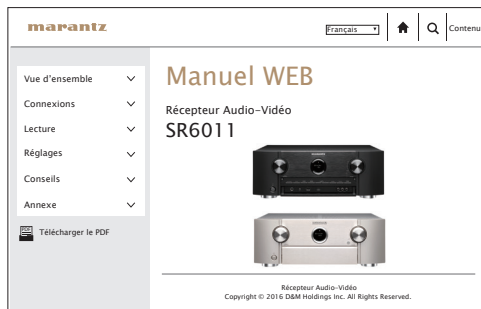

## Toute nouvelle application "Marantz 2016 AVR Remote"



L'application "Marantz 2016 AVR Remote" vous permet de contrôler à distance sans fil votre récepteur Marantz à partir de vos périphériques mobiles iOS, Android ou Kindle. Visitez l'Apple Store, Google Play ou l'App-Shop Amazon et recherchez "Marantz 2016 AVR Remote" pour obtenir votre copie gratuite.



**[www.marantz.com](http://www.marantz.com)**

You can find your nearest authorized distributor or dealer on our website.

**marantz**<sup>®</sup> is a registered trademark.