



marantz®

AV-pretuner **AV7702mkII**

U kunt meer dan één pagina van een PDF afdrukken op één vel papier.

Gebruiksaanwijzing

[Voorpaneel](#)[Display](#)[Achterpaneel](#)[Afstandsbediening](#)[Index](#)

Upgraden	8
Accessoires	9
De batterijen plaatsen	10
Werkingsbereik van de afstandsbediening	10
Functies	11
Geluid met hoge kwaliteit	11
Krachtige prestaties	13
Eenvoudige bediening	16
Namen en functies van onderdelen	17
Voorpaneel	17
Display	22
Achterpaneel	26
Afstandsbediening	30

Aansluitingen

Een stroomversterker aansluiten	35
Installatie luidsprekers	35
Een stroomversterker aansluiten	45
Luidsprekerconfiguratie en instellingen "Verst. Toewijzen"	50
Een TV aansluiten	75
Aansluiting 1: Tv uitgerust met een HDMI-aansluiting en compatibel met de ARC-functie (Audio Return Channel)	76
Aansluiting 2: tv uitgerust met een HDMI-aansluiting en niet compatibel met ARC (Audio Return Channel)	77
Aansluiting 3: Tv zonder een HDMI-aansluiting	78

Een weergaveapparaat aansluiten	79
Een set-top box (satellieltuner/kabel-TV) aansluiten	81
Een DVD-speler of Blu-ray Disc-speler aansluiten	82
Een videocamcorder of spelcomputer aansluiten	83
Een platenspeler aansluiten	84
Een apparaat met een meerkanaals uitgang aansluiten	85
Een iPod of USB-geheugenapparaat aansluiten op de USB-poort	86
Een FM/AM-antenne aansluiten	88
Aansluiten op een thuisnetwerk (LAN)	90
Bekabeld LAN	90
Draadloos LAN	91
Een extern bedieningstoestel aansluiten	92
REMOTE CONTROL-aansluiting	92
DC OUT-aansluitingen	93
Het netsnoer aansluiten	94

Weergave

Basisbediening	96
De stroom inschakelen	96
De ingangsbron selecteren	96
Het volume instellen	97
Het geluid tijdelijk onderbreken (Dempen)	97
DVD speler / Blu-ray Disc-speler afspelen	97



Een iPod afspelen	98	Luisteren naar internetradio	122
Luisteren naar muziek op een iPod	99	Luisteren naar internetradio	123
De bedieningsmodus instellen (iPod bladermodus)	100	Weergeven van de laatst beluisterde internetradiozender	124
Herhaald afspelen uitvoeren	102	vTuner gebruiken voor het toevoegen van internetradiozenders aan favorieten	125
Willekeurig afspelen uitvoeren	102	Bestanden die op een PC en NAS zijn opgeslagen, afspelen	126
Een USB-geheugenapparaat afspelen	103	Instellingen voor het delen van media toepassen	127
Bestanden op een USB-geheugenapparaat weergeven	104	Bestanden die op een PC en NAS zijn opgeslagen, afspelen	128
Muziek beluisteren op een Bluetooth-apparaat	106		
Muziek afspelen vanaf een Bluetooth-apparaat	107		
Koppelen met andere Bluetooth-apparaten	109		
Opnieuw verbinden met dit toestel vanaf een Bluetooth-apparaat	110		
Luisteren naar FM/AM-uitzendingen	111		
Luisteren naar FM/AM-uitzendingen	112		
Afstemmen door de radiofrequentie in te voeren (Direct afstemmen)	114		
RDS-zoekfunctie	114		
PTY-zoekfunctie	115		
TP-zoekfunctie	116		
Radiotekst	116		
De afstemmodus wijzigen (Afstemmodus)	117		
Afstemmen op zenders en automatisch voorkeuzezenders instellen (Auto voorkeuzegeh.)	117		
De huidige zender instellen als voorkeuzezender (Voorkeuzegeheugen)	118		
Luisteren naar voorkeuzezenders	118		
Een naam geven aan de voorkeuzezender (Voorkeuzenaam)	119		
Voorkeuzezenders overslaan (Voorkeuze oversl.)	120		
Voorkeuzezenders overslaan annuleren	121		



AirPlay-functie	130	Een geluidsmodus selecteren	145
Nummers afspelen vanaf uw iPhone, iPod touch of iPad	131	Een geluidsmodus selecteren	146
iTunes-muziek afspelen met dit toestel	131	Direct-weergave	147
Selecteren van meerdere luidsprekers (apparaten)	132	Pure direct-weergave	147
Start de iTunes weergave met de afstandsbediening van dit toestel	132	Automatische surroundweergave	148
Spotify Connect-functie	133	HDMI-besturingsfunctie	160
Spotify-muziek afspelen met dit toestel	133	Instelprocedure	160
Handige functies	134	Smart Menu-functie	161
Herhaald afspelen uitvoeren	135	Slaaptimerfunctie	163
Willekeurig afspelen uitvoeren	135	De slaaptimer gebruiken	164
Registreren in Favorieten	136	Smart Select-functie	165
Inhoud afspelen die is toegevoegd aan de “Opslaan in Favorieten”	136	De instellingen oproepen	166
Inhoud die aan favorieten is toegevoegd, verwijderen	137	De instellingen veranderen	167
Inhoud zoeken met trefwoorden (Zoeken tekst)	137	Webregelfunctie	168
Muziek en een favoriete afbeelding tegelijkertijd weergeven (Diashow)	138	Het toestel besturen via een webregelfunctie	168
Het interval voor de diavoorstelling instellen	139	Paneelvergrendelingsfunctie	170
Het volume van elk kanaal aanpassen volgens de ingangsbron (Kanaalniveau afstellen)	140	Alle toetsbewerkingen uitschakelen	170
De toon aanpassen (Klank)	141	Alle toetsbewerkingen behalve VOLUME uitschakelen.	170
Uw gewenste video weergeven tijdens de audioweergave (Video select)	142	De paneelvergrendelingsfunctie annuleren	171
De beeldkwaliteit aanpassen voor uw weergaveomgeving (Foto weergave)	143	Externe vergrendelingsfunctie	172
Dezelfde muziek afspelen in alle zones (Alle zones Stereo)	144	De sensorfunctie van de afstandsbediening uitschakelen	172
		De afstandsbedieningssensor inschakelen	172
		In- en uitschakelen van de verlichting	173
		Weergave in ZONE2/ZONE3 (aparte kamer)	174
		ZONE aansluiten	174
		Afspelen in ZONE2/ZONE3	177



Instellingen

Overzicht van het menu	179
Menu bedienen	182
Tekens invoeren	183
Het toetsenbordscherm gebruiken	184
Audio	185
Dialoog-niv. aanp.	185
Subwooferniv. aanp.	185
Surround Parameter	186
M-DAX	191
Audiovertraging	192
Volume	192
Audyssey®	193
Graphic EQ	197
Video	200
Beeldinstelling	200
HDMI Setup	202
Uitganginstellingen	208
Component video uit	212
Infoweergave	212
Tv-formaat	213

Ingangen	214
Ingang toewijzen	214
Bronhernoeming	216
Verberg bronnen	217
Bronniveau	217
Ingangsselectie	218
Luidsprekers	219
Audyssey® Setup	219
Procedure voor luidsprekerinstellingen (Audyssey® setup)	221
Foutmeldingen	227
De instellingen van Audyssey® setup ophalen	229
Handmatige setup	230
Verst. Toewijzen	230
Luidspr. config.	236
Afstanden	242
Niveaus	243
Crossovers	244
Lage tonen	245
Front luidsprekers	246
2ch Afspelen	246



Netwerk	249	Externe apparaten bedienen met de afstandsbediening	269
Informatie	249	Voorinstelde codes registreren	270
Aansluiting	249	Bedieningsapparaten	274
Wi-Fi-installatie	250	Controle van de voorinstelde codes	277
Instellingen	253	Geregistreerde voorinstelde codes initialiseren	277
Netwerkbediening	255	De leerfunctie bedienen	278
Schermnaam	255	Afstandsbedieningscodes van andere apparaten onthouden	279
Diagnose	256	Opgeslagen afstandsbedieningscodes verwijderen	280
Onderhoudsmodus	257	De achtergrondverlichting instellen	281
Algemeen	258	De achtergrondverlichting uitschakelen	281
Taal	258	De achtergrondverlichting inschakelen	281
ZONE2 setup/ZONE3 setup	258	De zone opgeven die wordt gebruikt met de afstandsbediening	282
Zone herbenoemen	261		
Smart Select namen	261		
Triggeruitgang 1/Triggeruitgang 2	261		
Automatische standby	262		
Display voorzijde	263		
Firmware	264		
Informatie	266		
Gebruiksdata	267		
Setup slot	268		



Tips

Tips	284
Probleemoplossing	286
Fabrieksinstellingen opnieuw instellen	304

Appendix

Over HDMI	305
Videoconversiefunctie	308
USB-geheugenapparaten afspelen	310
Een Bluetooth-apparaat afspelen	311
Bestanden die op een PC of NAS zijn opgeslagen, afspelen	312
Internet-radio afspelen	313
Personal Memory Plus-functie	313
Laatste functie-geheugen	313
Geluidsmodi en kanaaluitgang	314
Geluidsmodi en surround-parameters	316
De typen ingangssignaal en de bijbehorende geluidsmodi	320
Uitleg termen	324
Informatie handelsmerk	334
Technische gegevens	337
Index	342
Licentie	345



Upgraden

Upgraden (Auro-3D)

De tekst die is gemarkeerd met dit symbool dat wordt ingeschakeld na de upgrade van de Auro-3D.

U kunt de beste prestaties van Auro-3D ervaren als u voor hoog en surround hoog installeert naast de standaard 5.1-kanaals. De "Setup assistent" zal u begeleiden doorheen deze instellingen.

U kunt de luidsprekers achter hoog van een Dolby Atmos-luidsprekersysteem gebruiken in plaats van surround hoog luidspreker voor Auro-3D-weergave. De AVR kan ook Auro-3D afspelen met standaard 5.1-kanaals en voorluidsprekers hoog. Als u hoog-luidsprekers installeert in plaats van surround hoog luidsprekers en achter hoog luidsprekers, kunt u de luidsprekerconfiguratie instellen in het menu Setup.

Auro-3D (alleen Europa)

Funcities

Geluid met hoge kwaliteit 12

Een stroomversterker aansluiten

Installatie luidsprekers 37, 40

Schema inclusief hoog- en bovenluidsprekers 44

Luidsprekerconfiguratie en instellingen "Verst. Toewijzen" 51

Auro-3D 9.1/10.1-kanaalsysteem 65, 69

Een geluidsmodus selecteren

Beschrijving van geluidsmodustypes Auro-3D-geluidsmodus 151

Geluidsmodus die kan worden geselecteerd voor elk ingangssignaal 158

Audio

Auro-Matic 3D Preset 189

Auro-Matic 3D Sterkte 189

Ingangen

Decodeermodus 218

Handmatige setup

Verst. Toewijzen 232, 235

Luidspr. config. 241

Appendix

Geluidsmodi en kanaaluitgang 315

Geluidsmodus en surroundparameters 318

De typen ingangssignaal en de bijbehorende geluidsmodi 322

Uitleg termen 325









Informatie handelsmerk 336

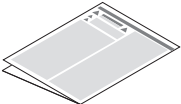
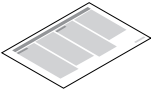
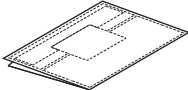

Dank u voor het vertrouwen dat u in dit Marantz-product hebt gesteld.
 Lees deze gebruiksaanwijzing aandachtig door voordat u het product gaat gebruiken.
 Bewaar deze gebruiksaanwijzing na deze te hebben gelezen zodat u deze later opnieuw kunt raadplegen.

Accessoires

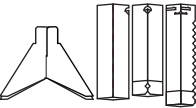
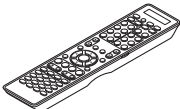
Controleer of bij dit product de volgende onderdelen zijn meegeleverd.

 <p>Snelhandleiding</p>	 <p>CD-ROM (Gebruiksaanwijzing)</p>	 <p>Veiligheidsinstructies</p>	 <p>Opmerking over radio</p>	 <p>Kabellabel</p>
 <p>Netsnoer</p>	 <p>FM-binnenantenne</p>	 <p>AM-raamantenne</p>	 <p>Microfoon voor geluidskalibratie (ACM1HB)</p>	 <p>Microfoonvoet voor geluidskalibratie</p>
 <p>Afstandsbediening (RC027SR)</p>	 <p>R03/AAA-batterijen</p>	 <p>Externe antennes voor Bluetooth/draadloze verbinding</p>		



De batterijen plaatsen

- 1 Verwijder de de het achterste deksel in de richting van de pijl en verwijder het.

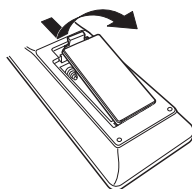

- 2 Plaats twee batterijen op de juiste manier in het batterijvak zoals aangegeven.

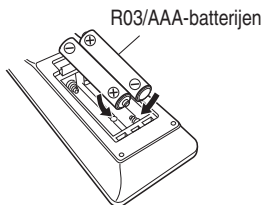

- 3 Plaats het deksel terug.

OPMERKING

- Voorkom beschadiging van de batterijen of lekkage van batterijvloeistof:
 - Gebruik een nieuwe batterij niet samen met een oude.
 - Gebruik geen twee verschillende soorten batterijen.
- Verwijder de batterijen uit de afstandsbediening als u ze voor lange tijd niet gaat gebruiken.
- In geval van lekkage van batterijvloeistof veegt u de vloeistof in het batterijcompartiment voorzichtig weg en plaatst u nieuwe batterijen.

Werkingsbereik van de afstandsbediening

Richt de afstandsbediening tijdens het gebruik ervan op de afstandsbedieningssensor van het toestel.

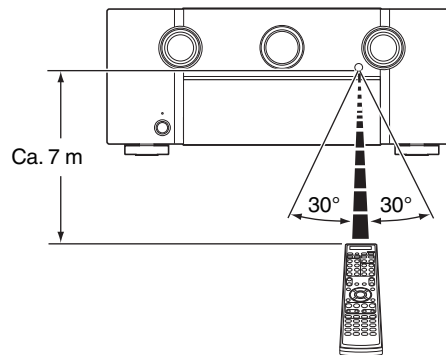

Functies

Geluid met hoge kwaliteit

- **Stroomfeedback-versterker**

Dit toestel gebruikt een hoge snelheid stroomfeedback-versterker-circuit voor de voorversterker zodat signalen van een Blu-ray discspeler en andere voor high-definition audioformaten geschikte apparaten met high-fidelity kunnen worden versterkt. De hoge snelheid stroomfeedback-versterke reproduceert tevens een natuurgetrouwe geluidsruimte.

- **Dolby Atmos** (🔊 blz. 326)

Dit toestel is uitgerust met een decoder die het Dolby Atmos-audioformaat ondersteunt. De plaatsing of beweging van geluid wordt nauwkeurig weergegeven door het toevoegen van overhead-luidsprekers zodat u kunt genieten van een ongelooflijk natuurlijk en realistisch surroundgeluidsveld.

- **DTS:X**

Dit toestel is uitgerust met de DTS:X-decodertechnologie. DTS:X brengt de thuisbioscoopervaring naar nieuwe hoogten met zijn verdiepte op objecten gebaseerde audiotechnologie die de begrenzing van kanalen opheft. Dankzij de flexibiliteit van objecten kan geluid groot of klein worden geschaald en met een grotere nauwkeurigheid dan ooit voorheen door de kamer worden verplaatst zodat een rijkere onderdompelende luisterervaring wordt bereikt.

- **Audyssey DSX®** (🔊 blz. 196)

Dit toestel is uitgerust met een Audyssey DSX®-processor. Als u voor hoog-luidsprekers op dit toestel aansluit en afspeelt via Audyssey DSX®-verwerking, kunt u een meer verticaal uitgebreid geluidsveld voor ondervinden. Door de twee voor-breedteluidsprekers aan te sluiten, kunt u genieten van een breder en meer uitgebreid geluidsveld voor.

- **Audyssey LFC™ (Low Frequency Containment)** (🔊 blz. 196)

Audyssey LFC™ lost het probleem op met geluiden met lage frequenties die mensen in aangrenzende kamers of appartementen storen. Audyssey LFC™ bewaakt de audio-inhoud op een dynamische manier en verwijdert de lage frequenties die door muren, vloeren en plafonds. Daarna wordt de psychoakoestische verwerking toegepast om de waarneming van lage tonen voor luisteraars in de kamer te herstellen. Het resultaat is een schitterende geluid dat de burens niet langer hindert.

- **Discrete subwoofers en Audyssey Sub EQ HT™** (🔊 blz. 220)

Het toestel heeft een uitvoercapaciteit voor twee subwoofers en het niveau en de vertraging kan voor elke subwoofer afzonderlijk worden aangepast. Audyssey Sub EQ HT™ zorgt voor een naadloze integratie door eerst elk niveau en vertragingverschillen tussen de twee subwoofers te compenseren en vervolgens Audyssey MultEQ® XT32 toe te passen op beide subwoofers tegelijk voor een betere reactie en detail van de diepe bas.



Upgraden (Auro-3D)

• Auro-3D

Dit toestel is uitgerust met een Auro-3D-decoder.

Met Auro-3D worden Voor hoog (FHL+FHR), Surround hoog (SHL+SHR) en Boven surround (TS/optoneel) toegevoegd aan een conventioneel 5.1-kanaals systeem om een natuurlijk en realistisch geluidsveld te bereiken dat driedimensionaal en volledig onderdompelend is.

Als u de luidsprekers voor Auro-3D na de upgrade plaatst, kunt u genieten van Auro-3D-weergave.

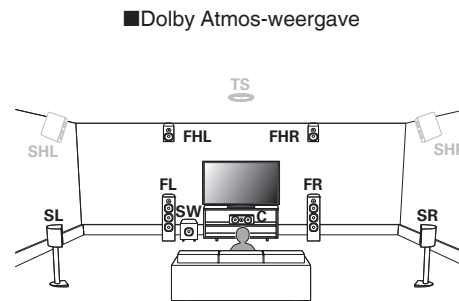
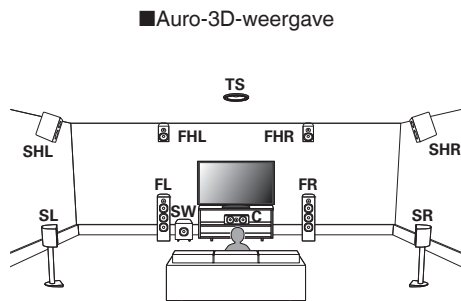

- Auro-3D biedt geen ondersteuning voor de luidsprekers Boven voor, Boven midden, Boven achter en luidsprekers met Dolby Atmos-ondersteuning. Als u deze luidsprekers gebruikt en optimaal voordeel wilt halen uit de Auro-3D-upgrade, moet u ze verplaatsen naar de locaties van de voorluidspreker hoog en surroundluidspreker hoog zoals hierboven weergegeven. Het is echter mogelijk zowel een Auro-3D als een Dolby Atmos te ondersteunen door de voorluidspreker hoog en achterluidspreker* hoog toe te voegen aan een 5.1 configuratie.

* Voor een optimale Auro-3D-ervaring zijn Surround hoog-luidsprekers sterk aanbevolen.



Krachtige prestaties

- **4K 60Hz ingang/uitgang ondersteund**

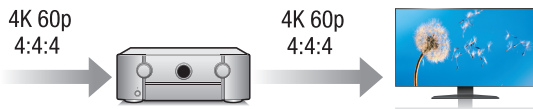

Wanneer 4K Ultra HD (High Definition) wordt gebruikt, wordt een ingangs-/uitgangssnelheid van 60 beelden per seconde (60p) bereikt voor videosignalen. Wanneer aangesloten op een tv die compatibel is met 4K Ultra HD en 60p videosignaalinput, kunt u genieten van een gevoel van realisme dat alleen beschikbaar is bij HD-beelden, zelfs wanneer u snel bewegende video bekijkt.

Dit toestel ondersteunt ook beeldverwerking voor 4K 60p, 4:4:4 en 24-bits video's. Door de video te verwerken met de originele resolutie, laat dit toestel u genieten van een naadloze HD-beeldkwaliteit.

- **HDCP 2.2**

Dit toestel is compatibel met de standaard HDCP2.2 voor de bescherming van het auteursrecht.

- **Digitale videoprocessor voor het opwaarderen van analoge videosignalen (SD-resolutie) tot HD (720p/1080p) en 4K (🔌 blz. 210)**

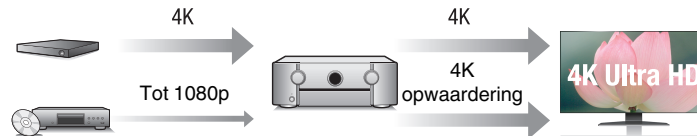

Dit toestel is uitgerust met een 4K video-opwaarderingsfunctie waarmee analoge video of SD-video (Standard Definition) kan worden uitgevoerd via HDMI met een resolutie van 4K (3840 × 2160 pixels). Met deze functie kan het apparaat worden aangesloten op een TV met één HDMI-kabel en worden HD-beelden geproduceerd voor elke videobron.

- **Uitgerust met HDMI ZONE2-uitgang (🔌 blz. 174)**

De ZONE2-uitgang voor meerdere kamers bevat een HDMI-uitgang die u kunt gebruiken om te genieten van een andere A/V-bron in die kamer, terwijl een ander programma speelt in de hoofdkamer.

- **HDMI-aansluitingen voor het verbinden van diverse digitale AV-apparaten (8 ingangen, 3 uitgangen):**

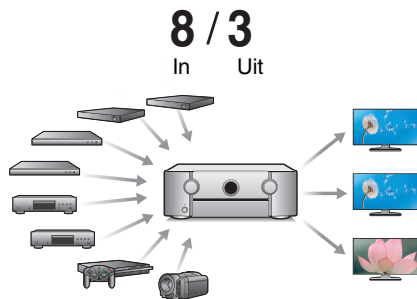

Voor het aansluiten op een groot aantal digitale bronnen, beschikt dit toestel over 8 HDMI-ingangen, inclusief 1 op het voorpaneel waarmee u snel en handig een camcorder, spelconsole of ander HDMI-apparaat kunt aansluiten. Er zijn twee HDMI-uitgangen voor de hoofdkamer en een derde HDMI-uitgang voor een andere kamer.

- Naast netwerkfuncties, zoals Internetradio enz., is het apparaat ook uitgerust met een AirPlay®-functie. (☞ blz. 130)

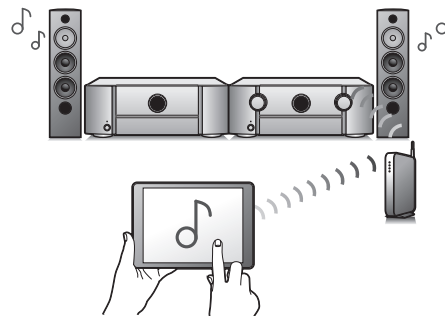

U kunt diverse soorten inhoud weergeven, en bijvoorbeeld internetradio beluisteren, audiobestanden afspelen die op uw computer zijn opgeslagen en foto's die op uw computer zijn opgeslagen op uw TV weergeven.

Dit toestel is tevens geschikt voor Apple AirPlay voor het streamen van uw muziekbibliotheek van een iPhone®, iPad®, iPod touch® of iTunes®.

- **Afspelen van DSD- en FLAC-bestanden via USB en netwerken**

Dit toestel ondersteunt de weergaven van audioformaten met een hoge resolutie, zoals DSD- (2,8 MHz) en FLAC 192 kHz-bestanden. Het biedt weergave met hoge kwaliteit van bestanden met een hoge resolutie.

- Het is heel eenvoudig om een draadloze verbinding te maken met Bluetooth-apparaten (👉 blz. 106)

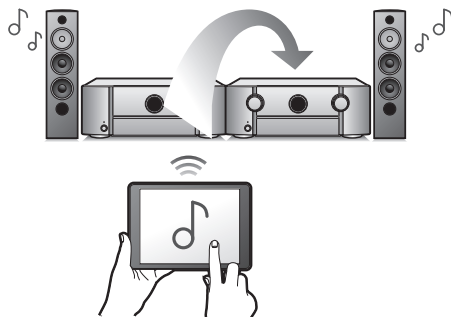

U kunt genieten van muziek door gewoon een draadloze verbinding te maken met uw smartphone, tablet, pc enz.

- **Compatibel met de “Marantz 2015 AVR Remote”* voor het uitvoeren van basisbewerkingen van het toestel met een iPad, iPhone of Android™-apparaten (Google, Amazon Kindle Fire)**
 “Marantz 2015 AVR Remote” is software waarmee u basisbedieningen met een iPad, iPhone, Android smartphone of Android tablet kunt uitvoeren, bijvoorbeeld het AAN/UIT schakelen van het toestel, regelen van het volume en veranderen van bron.

* Download de geschikte “Marantz 2015 AVR Remote” voor uw iOS- of Android-apparaten. Dit toestel moet worden verbonden met hetzelfde LAN of Wi-Fi (draadloos LAN) netwerk waarmee de iPhone of iPod touch is verbonden.

- **Audio in meerdere kamers (👉 blz. 144)**

【MAIN ZONE】



【ZONE2】 / 【ZONE3】

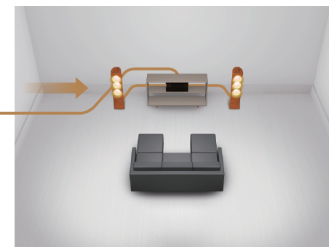

U kunt de respectieve ingangen selecteren en weergeven in de MAIN ZONE, ZONE2 und ZONE3.

Wanneer de functie Alle zones Stereo wordt gebruikt, kunt u daarnaast in alle zones tegelijk genieten van muziek die in de MAIN ZONE wordt afgespeeld. Dit is nuttig wanneer u BGM wilt laten verspreiden in het hele huis.

- **Energiebesparingsdesign**

Dit toestel is uitgerust met een automatische stand-byfunctie die de voeding automatisch uitschakelt wanneer het toestel niet in gebruik is. Hierdoor wordt onnodig stroomverbruik voorkomen.



Eenvoudige bediening

- **De “Setup assistent” biedt eenvoudige aanwijzingen voor het instellen**

Kies als eerste de taal wanneer dat wordt gevraagd. Volg vervolgens de aanwijzingen die op het TV-scherm worden getoond voor het instellen van de luidsprekers, netwerk, etc.

- **Gebruiksvriendelijke, grafische gebruikersinterface**

Dit toestel is voorzien van een grafische gebruikersinterface voor een verbeterde bediening.



Namen en functies van onderdelen

Voorpaneel

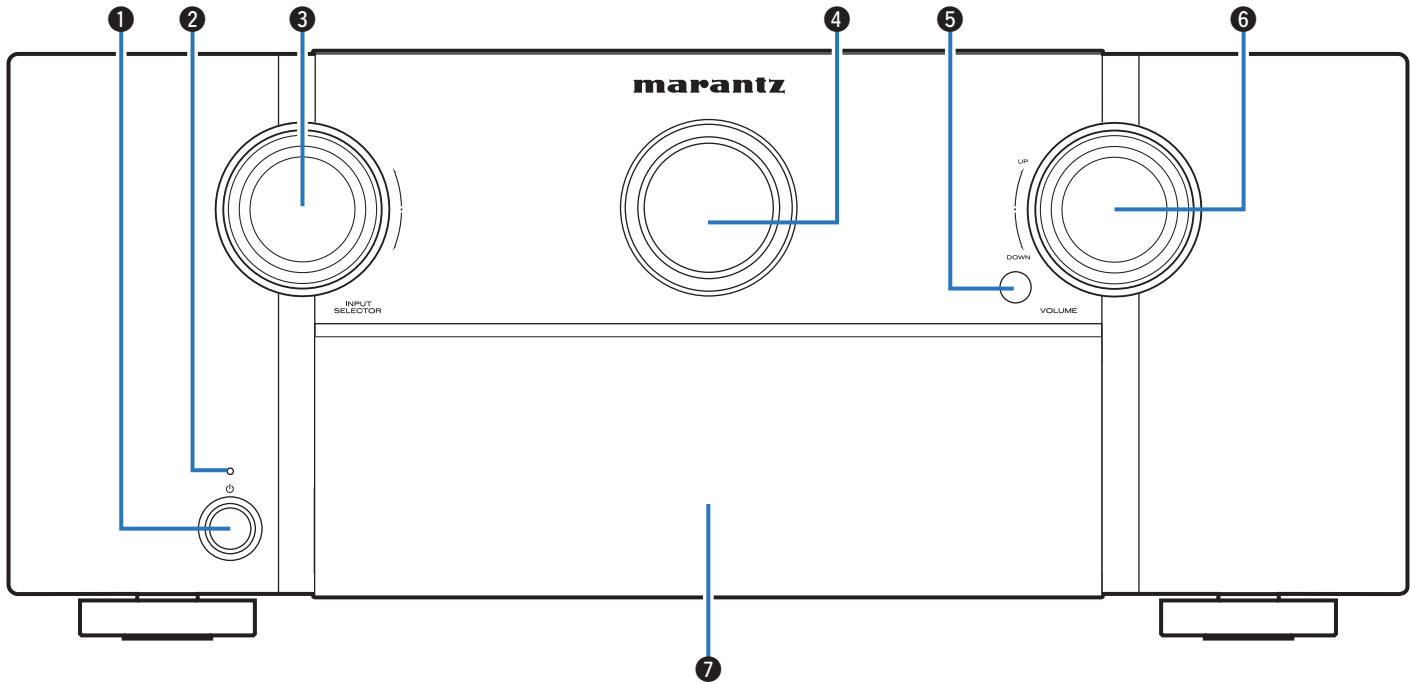

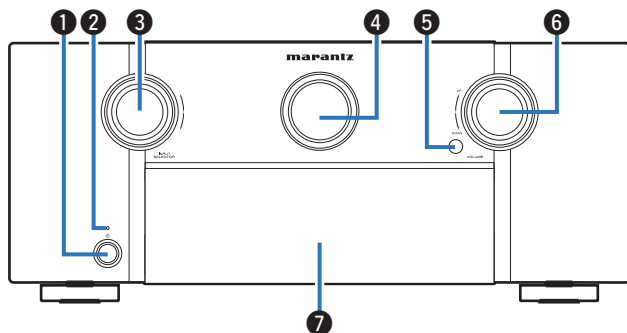

1 Netspanningstoets (⏻)

Wordt gebruikt om de stroom van de MAIN ZONE (kamer waar dit toestel is geplaatst) aan/uit te zetten (stand-by). (👉 blz. 96)

2 Netspanningsindicator

Dit licht op als volgt, afhankelijk van de voedingsstatus:

- Uit: Voeding aan
- Rood: Normale stand-by
- Oranje:
 - Wanneer "HDMI bediening" is ingesteld op "Aan" (👉 blz. 204)
 - Wanneer "HDMI doorgeven" is ingesteld op "Aan" (👉 blz. 205)
 - Wanneer "Netwerkbediening" is ingesteld op "Altijd aan" (👉 blz. 255)

3 INPUT SELECTOR-knop

Hiermee selecteert u de ingangsbron. (👉 blz. 96)

4 Hoofddisplay

Dit toont verschillende types informatie. (👉 blz. 22)

5 Afstandsbedieningssensor

Dit ontvangt signalen van de afstandsbediening. (👉 blz. 10)

6 VOLUME-knop

Dit past het volumeniveau aan. (👉 blz. 97)

7 Klep

Wanneer u knoppen en/of aansluitingen achter de deur gebruikt, drukt u op de onderkant van de deur om deze te openen. Zorg dat uw vingers niet tussen de deur gekneld raken wanneer u de deur sluit.

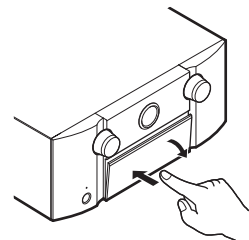

Wanneer de deur open is

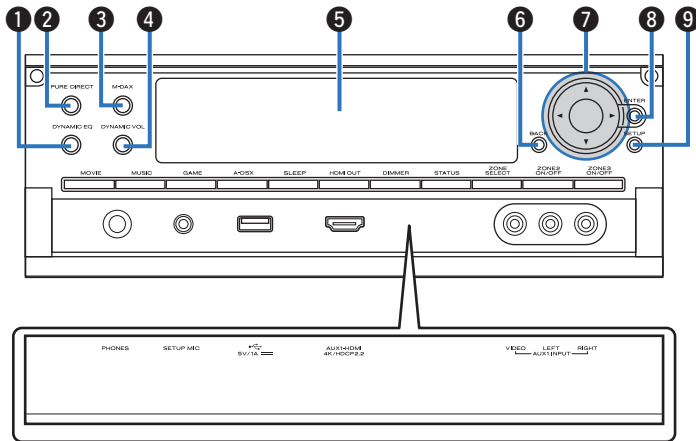

1 DYNAMIC EQ-toets

Hiermee verandert u de Dynamic EQ-instellingen. (👉 blz. 194)

2 PURE DIRECT-knop/indicator

Hiermee verandert u de geluidsmodus naar Direct, Pure Direct en Auto.

(👉 blz. 147 – 148)

Dit licht op wanneer de Pure Direct-modus is geselecteerd als de geluidsmodus.

3 M-DAX-knop/indicator

Hiermee wordt de M-DAX-modus ingeschakeld. (👉 blz. 191)

Dit licht op wanneer de M-DAX-modus is geselecteerd.

4 Dynamic Volume-knop (DYNAMIC VOL)

Hiermee verandert u de Dynamic Volume-instellingen. (👉 blz. 195)

5 Subdisplay

Dit toont verschillende types informatie. (👉 blz. 24)

6 BACK-toets

Hiermee keert u terug naar het vorige scherm.

7 Cursortoetsen (Δ▽◀▶)

Hiermee selecteert u items.

8 ENTER-toets

Dit bepaalt de selectie.

9 SETUP-toets

Dit toont het menu op het tv-scherm. (👉 blz. 182)

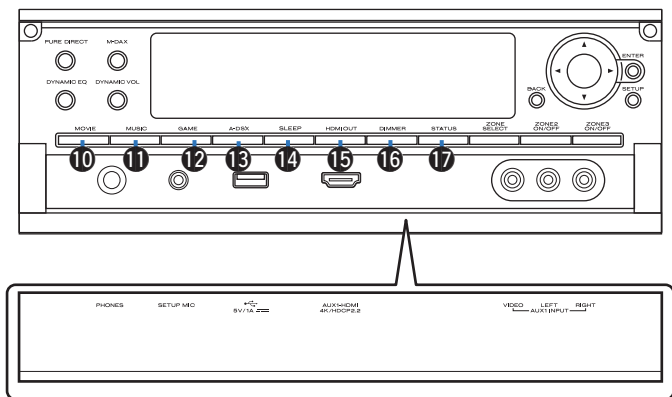

10 MOVIE-toets

Hiermee verandert u de geluidsmodus naar "Movie". (☞ blz. 146)

11 MUSIC-toets

Hiermee verandert u de geluidsmodus naar "Music". (☞ blz. 146)

12 GAME-toets

Hiermee verandert u de geluidsmodus naar "Game". (☞ blz. 146)

13 Audyssey DSX®-toets (A-DSX)

Hiermee verandert u de Audyssey DSX®-instellingen. (☞ blz. 196)

14 SLEEP-toets

Hiermee stelt u de slaaptimer in. (☞ blz. 163)

15 HDMI OUT-toets

Hiermee wordt de HDMI-monitoruitgang ingesteld. (☞ blz. 203)

16 DIMMER-toets

Bij elke druk op de toets verandert de helderheid van het scherm. (☞ blz. 263)

17 STATUS-toets

Bij elke druk op de toets verandert de statusinformatie die op het scherm wordt getoond.

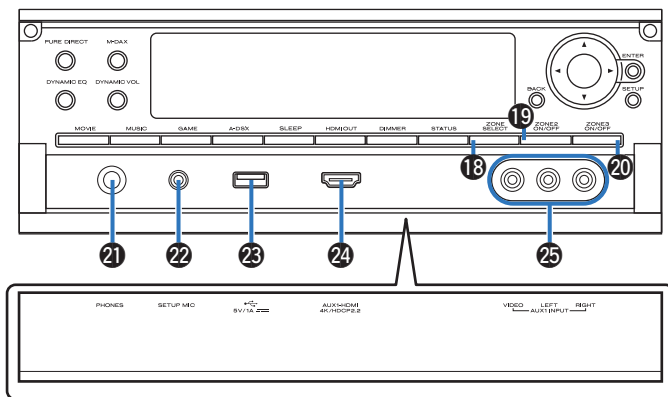

18 ZONE SELECT-toets

Hiermee kunt u de zone schakelen (MAIN ZONE, ZONE2, ZONE3) die wordt gebruikt via de afstandsbediening. (☞ blz. 177, 182)

19 ZONE2 ON/OFF-toets

Hiermee schakelt u de voeding van ZONE2 in/uit. (☞ blz. 177)

20 ZONE3 ON/OFF-toets

Hiermee schakelt u de voeding van ZONE3 in/uit. (☞ blz. 177)

21 Hoofdtelefoonaansluiting (PHONES)

Wordt gebruikt voor het aansluiten van een hoofdtelefoon.

Wanneer de hoofdtelefoon op deze aansluiting is aangesloten, zal er niet langer audio worden weergegeven via de aangesloten luidsprekers of via de PRE OUT-aansluitingen.

OPMERKING

- Zet het volume niet te hoog wanneer u met de hoofdtelefoon luistert, om gehoorverlies te voorkomen.

22 SETUP MIC-aansluiting

Dit wordt gebruikt voor het aansluiten van de bijgeleverde microfoon voor geluidskalibratie. (☞ blz. 222)

23 USB-poort (☞)

Wordt gebruikt voor het aansluiten van USB-opslagruimten (zoals USB-geheugenapparaten) en de USB-kabel die bij de iPod is geleverd. (☞ blz. 86)

24 AUX1 HDMI aansluiting

Wordt gebruikt voor het aansluiten van HDMI-compatibele apparaten, zoals videocamcorders en spelconsoles. (☞ blz. 83)

25 AUX1 INPUT-aansluiting

Wordt gebruikt voor het aansluiten van apparaten die compatibel zijn met analoge uitgangen, zoals videocamera's en spelconsoles. (☞ blz. 83)

Display

■ Hoofddisplay

Hier worden de naam van de ingangsbron, de geluidsmodus, de instelwaarden en overige informatie getoond.

□ Standaardweergave

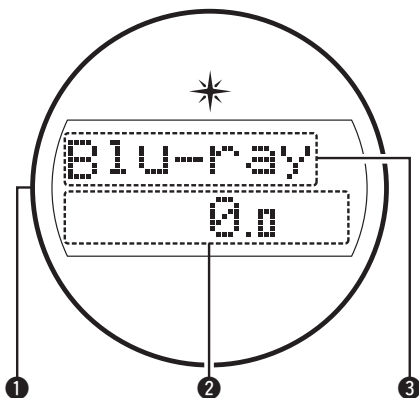

1 Verlichting

Wanneer de stroom van dit apparaat is ingeschakeld, licht de omtrek blauw op. De instelling kan worden veranderd zodat de verlichting niet wordt ingeschakeld. (☞ blz. 173)

2 Volume-indicator

3 Ingangsbronindicator

De momenteel geselecteerde ingangsbronnaam wordt weergegeven. Als de naam van de ingangsbron is gewijzigd via "Bronhernoeming" in het menu, wordt de naam van de ingangsbron na de wijziging weergegeven. (☞ blz. 216)

□ Tunerweergave

Deze indicators lichten op wanneer de ingangsbron is ingesteld op "Tuner" om de ontvangstonstandigheden aan te geven.

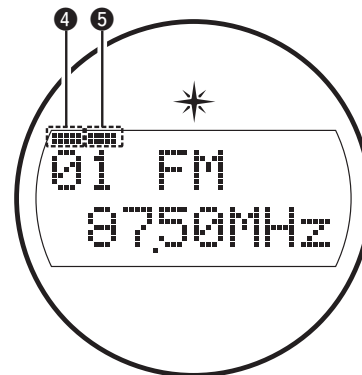

4 Licht op wanneer juist op een zender is afgestemd.

5 Tijdens de FM-functie licht dit op bij ontvangst van een stereo-uitzending.

❑ Inslaaptimerindicator

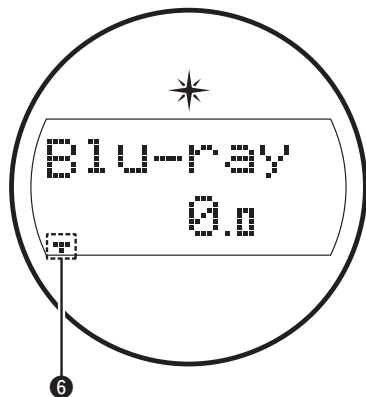

6 Dit licht op wanneer de slaapmodus is geselecteerd. (👉 blz. 163)

❑ ZONE2/ZONE3 inschakelen weergave

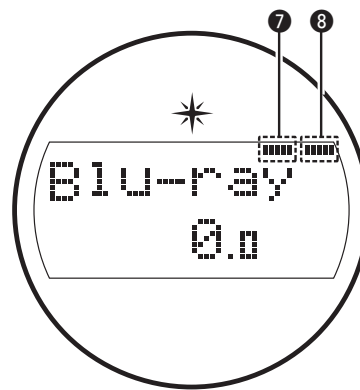

7 Deze indicator licht op wanneer ZONE2 (andere kamer) wordt aangezet. (👉 blz. 177)

8 Deze indicator licht op wanneer ZONE3 (andere kamer) wordt aangezet. (👉 blz. 177)

■ Subdisplay

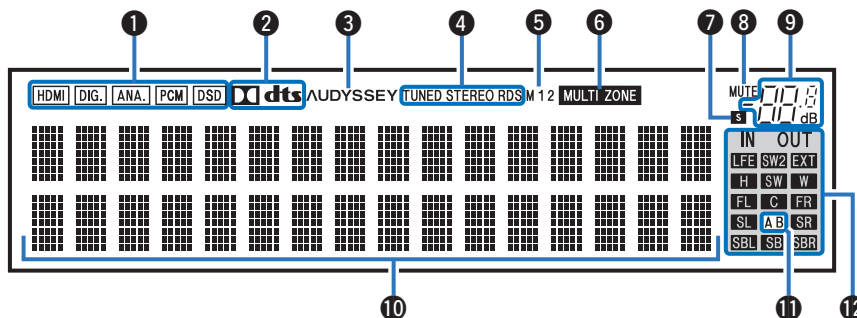

1 Ingangssignaalindicators

De respectieve indicator zal oplichten volgens het ingangssignaal. (🔊 blz. 218)

2 Decoderindicator

Deze lichten op wanneer er Dolby- of DTS-signalen worden ingevoerd of wanneer de Dolby- of DTS-decoder wordt uitgevoerd.

3 Audyssey® -indicator

Dit licht op wanneer "MultEQ® XT32", "Dynamic EQ", "Dynamic Volume", "Audyssey DSX®" of "Audyssey LFC™" is ingesteld. (🔊 blz. 193)

4 Tuner ontvangstmodus indicators

Deze indicators lichten op wanneer de ingangsbron is ingesteld op "Tuner" om de ontvangstomstandigheden aan te geven.

TUNED : Deze indicator licht op als goed op de zender is afgestemd.
STEREO : Licht op wanneer FM stereo uitzendingen worden ontvangen.

RDS : Deze indicator licht op wanneer RDS-uitzendingen worden ontvangen.

5 Monitoruitgang indicators

Dit lampje gaat branden wanneer een HDMI-monitor is aangesloten. Met "Automatisch (Dual)" gekozen, lichten de indicators op in overeenstemming met de verbindingstatus.

6 MULTI ZONE-indicator

Deze indicator licht op wanneer ZONE2 of ZONE3 (andere kamer) wordt aangezet. (🔊 blz. 177)



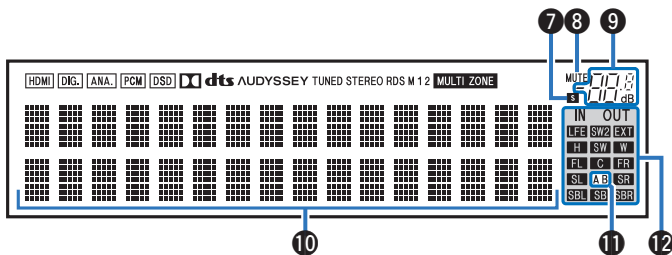

7 Inslaaptimerindicator

Dit licht op wanneer de slaapmodus is geselecteerd. (🔗 blz. 163)

8 MUTE-indicator

Dit knippert wanneer het geluid gedempt is. (🔗 blz. 97)

9 Volume-indicator

10 Informatiedisplay

Hier worden de naam van de ingangsbron, de geluidsmodus, de instelwaarden en overige informatie getoond.

11 Voorluidsprekerindicator

Deze lampjes gaan branden afhankelijk van de instelling van de front A en B luidsprekers.

12 Zenderindicators voor het ingangs-/uitgangssignaal

Het kanaal voor ingangs- en uitgangssignalen wordt weergegeven volgens de instelling die is geconfigureerd voor “Zenderindicators”. (🔗 blz. 263)

- Wanneer “Zenderindicators” is ingesteld op “Uitgang” (Standaard) Dit lampje gaat branden als de audiosignalen worden weergegeven via de luidsprekers.
- Wanneer “Zenderindicators” is ingesteld op “Invoer” Deze lampjes komen overeen met de kanalen die de ingangssignalen bevatten.

Wanneer u HD audio-bronnen afspeelt, licht de **EXT**-indicator op wanneer een signaal van een uitbreidingskanaal (een ander kanaal dan het kanaal voor, midden, surround, surround achter, voor hoog, voor breed, of LFE-kanaal) wordt ingevoerd.



Achterpaneel

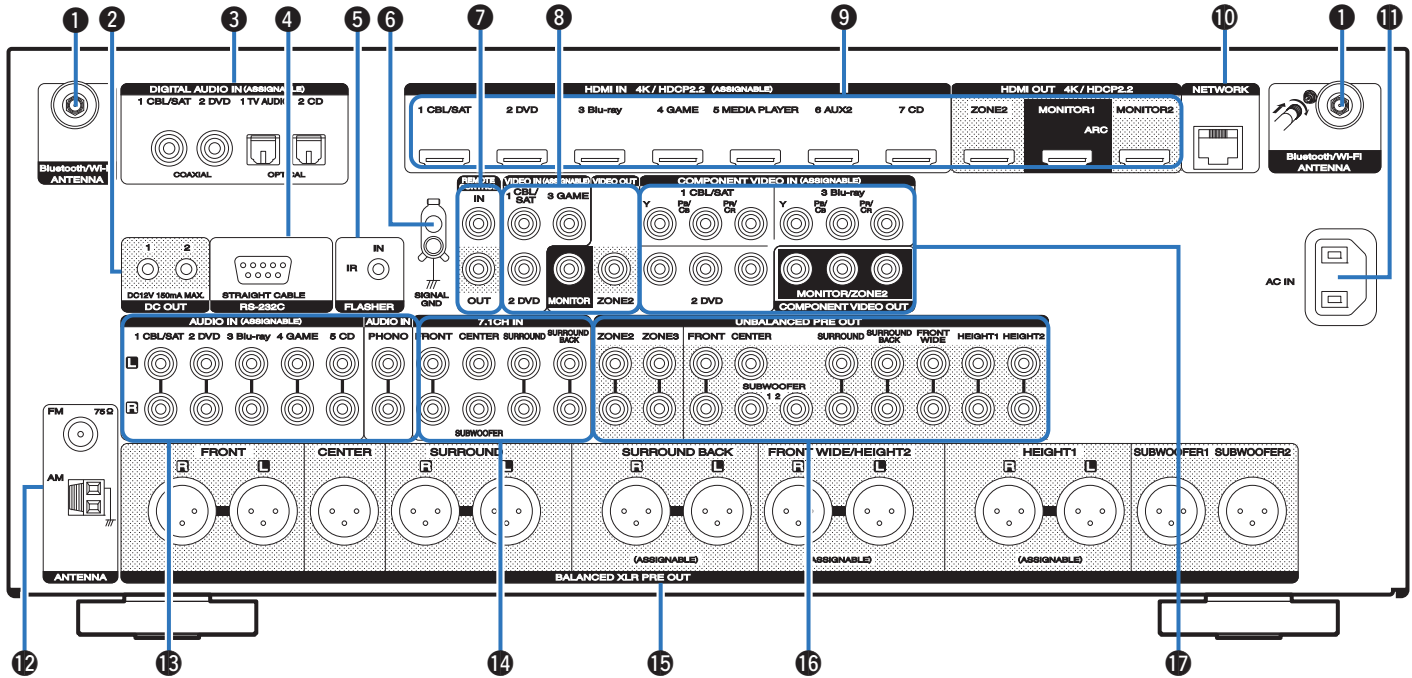

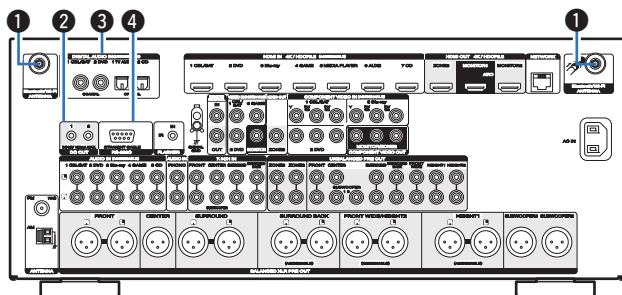

1 Antenne-aansluitingen Bluetooth/draadloos LAN

Wordt gebruikt voor het aansluiten van de bijgeleverde externe antennes voor Bluetooth/draadloze verbinding wanneer u een verbinding maakt met een netwerk via een draadloos LAN of wanneer u een verbinding maakt met een handheld apparaat via Bluetooth. (☞ blz. 91)

- 1 Plaats de externe antennes voor Bluetooth/draadloze verbinding uitgelijnd op de schroefaansluiting op de achterkant.
- 2 Draai rechtsonder tot alle antennes volledig zijn aangesloten.
- 3 Draai de antenne omhoog voor de beste ontvangst.

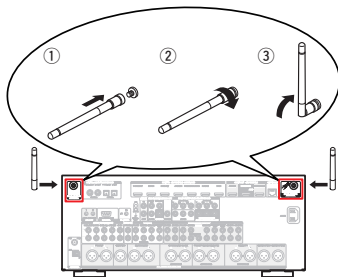

2 DC OUT-aansluitingen

Wordt gebruikt voor het aansluiten van apparaten die zijn uitgerust met de triggerfunctie. (☞ blz. 93)

3 Digitale audio-aansluitingen (DIGITAL AUDIO)

Wordt gebruikt voor het aansluiten van apparaten die zijn uitgerust met digitale audio-aansluitingen.

- “Aansluiting 2: tv uitgerust met een HDMI-aansluiting en niet compatibel met ARC (Audio Return Channel)” (☞ blz. 77)
- “Aansluiting 3: Tv zonder een HDMI-aansluiting” (☞ blz. 78)
- “Een set-top box (satellietuner/kabel-TV) aansluiten” (☞ blz. 81)
- “Een DVD-speler of Blu-ray Disc-speler aansluiten” (☞ blz. 82)

4 RS-232C-aansluiting

Wordt gebruikt voor het aansluiten van controller voor thuisautomatisering die zijn uitgerust met RS-232C-aansluitingen. Raadpleeg de gebruiksaanwijzing van de controller voor thuisautomatisering voor meer informatie over de seriële besturing van dit toestel.

Voer de onderstaande bediening van tevoren uit.

- 1 Schakel de netspanning van dit toestel in.
- 2 Schakel de netspanning van dit toestel uit vanaf de externe bedieningsconsole.
- 3 Controleer of dit toestel stand-by wordt gezet.



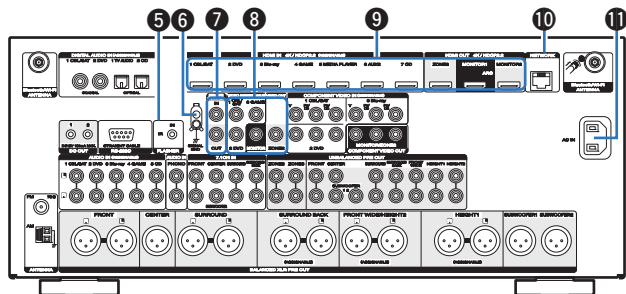

5 FLASHER IN-aansluiting

Wordt gebruikt wanneer u een bedieningsbox of andere dergelijke bedieningsapparaten gebruikt voor het bedienen van dit toestel.

6 SIGNAL GND-aansluiting

Wordt gebruikt voor het aansluiten van een aardingskabel voor de platenspeler. (🔗 [blz. 84](#))

7 REMOTE CONTROL-aansluitingen

Wordt gebruikt voor het aansluiten van infrarood ontvangers/zenders om dit toestel en externe apparaten te bedienen vanaf een andere kamer. (🔗 [blz. 92](#))

8 VIDEO-aansluitingen (VIDEO)

Wordt gebruikt voor het aansluiten van apparaten die zijn uitgerust met videoaansluitingen.

- “Aansluiting 3: Tv zonder een HDMI-aansluiting” (🔗 [blz. 78](#))
- “Een set-top box (satellietuner/kabel-TV) aansluiten” (🔗 [blz. 81](#))
- “Een DVD-speler of Blu-ray Disc-speler aansluiten” (🔗 [blz. 82](#))

9 HDMI-aansluitingen

Wordt gebruikt voor het aansluiten van apparaten die zijn uitgerust met HDMI-aansluitingen.

- “Aansluiting 1: Tv uitgerust met een HDMI-aansluiting en compatibel met de ARC-functie (Audio Return Channel)” (🔗 [blz. 76](#))
- “Aansluiting 2: tv uitgerust met een HDMI-aansluiting en niet compatibel met ARC (Audio Return Channel)” (🔗 [blz. 77](#))
- “Een set-top box (satellietuner/kabel-TV) aansluiten” (🔗 [blz. 81](#))
- “Een DVD-speler of Blu-ray Disc-speler aansluiten” (🔗 [blz. 82](#))

10 NETWORK-aansluiting

Wordt gebruikt voor het aansluiten van een LAN-kabel wanneer wordt aangesloten op een bekabeld LAN-netwerk. (🔗 [blz. 90](#))

11 AC Netingang (AC IN)

Wordt gebruikt voor het aansluiten van het netsnoer. (🔗 [blz. 94](#))



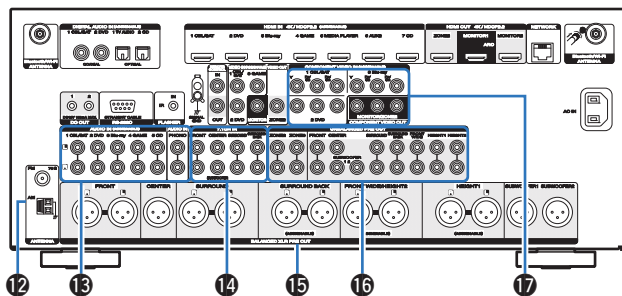

12 FM/AM-antenneaansluitingen (ANTENNA)

Wordt gebruikt voor het aansluiten van FM-antennes en AM-raamantennes. (👉 blz. 88)

13 Analoge audio-aansluitingen (AUDIO)

Wordt gebruikt voor het aansluiten van apparaten die zijn uitgerust met analoge audio-aansluitingen.

- “Een set-top box (satelliet tuner/kabel-TV) aansluiten” (👉 blz. 81)
- “Een DVD-speler of Blu-ray Disc-speler aansluiten” (👉 blz. 82)

14 7.1-kanaals ingangen (7.1CH IN)

Wordt gebruikt voor het aansluiten op een apparaat met meerkanaals audio-uitgangen. (👉 blz. 85)

15 BALANCED XLR OUT-aansluitingen

Wordt gebruikt voor het aansluiten van een stroomversterker op BALANCED XLR-ingangen. (👉 blz. 45)

16 UNBALANCED RCA PRE OUT-aansluitingen

Wordt gebruikt voor het aansluiten van een stroomversterker op UNBALANCED RCA-ingangen. (👉 blz. 47)

17 Component videoaansluitingen (COMPONENT VIDEO)

Wordt gebruikt voor het aansluiten van apparaten die zijn uitgerust met component-videoaansluitingen.

- “Aansluiting 3: Tv zonder een HDMI-aansluiting” (👉 blz. 78)
- “Een set-top box (satelliet tuner/kabel-TV) aansluiten” (👉 blz. 81)
- “Een DVD-speler of Blu-ray Disc-speler aansluiten” (👉 blz. 82)

OPMERKING

- Raak de binnenste pinnen van de aansluitingen op het achterpaneel niet aan. Electrostatische lading kan permanente schade aan de eenheid veroorzaken.



Afstandsbediening

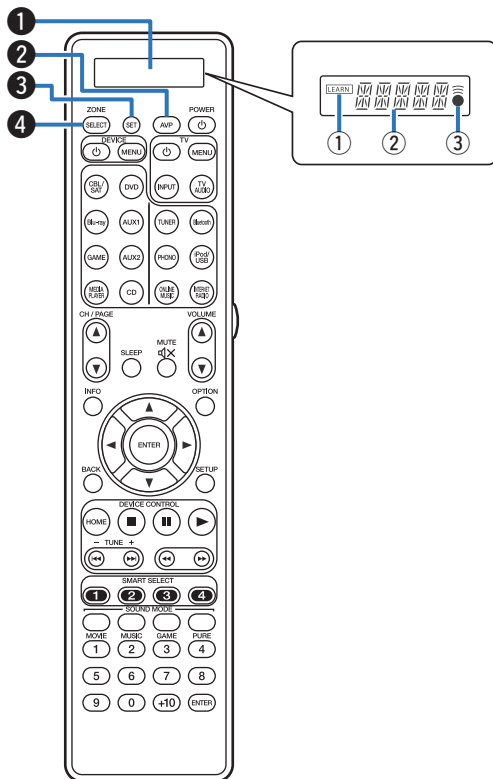

1 Display

1 LEARN-indicator

Licht op wanneer de leerfunctie voor de afstandsbediening is ingesteld. (☞ blz. 278)

2 Informatiedisplay

- “AVP” wordt hier getoond bij bediening van dit toestel.
- De ingangsbronnaam wordt getoond bij bediening van externe apparaten.
- “TV” wordt hier getoond bij bediening van de TV.

3 ̄-indicator

Licht op wanneer signalen van de afstandsbediening worden verstuurd.

2 AVP-bedieningsknop

Wanneer voorkeuzecodes worden geregistreerd op de afstandsbediening, drukt u op deze toets en bedient u het menu op het toestel.

3 SET-toets

Wordt gebruikt voor diverse instellingen met gebruik van de afstandsbediening.

- “Externe apparaten bedienen met de afstandsbediening” (☞ blz. 269)
- “De leerfunctie bedienen” (☞ blz. 278)
- “De achtergrondverlichting instellen” (☞ blz. 281)
- “De zone opgeven die wordt gebruikt met de afstandsbediening” (☞ blz. 282)

4 ZONE SELECT-toets

Hiermee kunt u de zone schakelen (MAIN ZONE, ZONE2, ZONE3) die wordt gebruikt via de afstandsbediening.

- “Afspelen in ZONE2/ZONE3” (☞ blz. 177)
- “Menu bedienen” (☞ blz. 182)



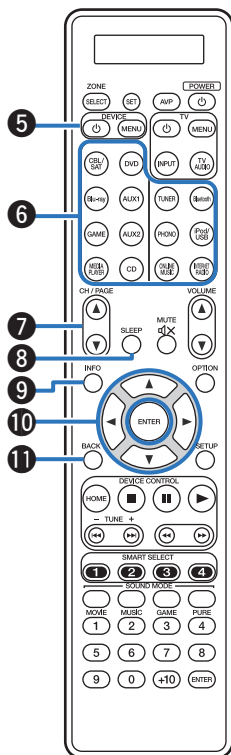



5 Bedieningsknoppen apparaat (DEVICE / DEVICE MENU)

Hiermee wordt de voeding van de externe apparaten in-/uitgeschakeld en worden menu's opgeroepen. U moet vooraf ingestelde codes registreren om deze toetsen te gebruiken. ( blz. 270)

6 Ingangsbronkeuze-toetsen

Hiermee kunt u de ingangsbron selecteren.

- “De ingangsbron selecteren” ( blz. 96)
- “Afspelen in ZONE2/ZONE3” ( blz. 177)

7 SLEEP-toets

Hiermee stelt u de slaaptimer in. ( blz. 163)

8 Toetsen kanaal/pagina zoeken (CH/PAGE

Hiermee kunt u radiozenders selecteren die als voorkeuzezender zijn geregistreerd of schakelen tussen pagina's. ( blz. 118)

9 Informatietoets (INFO)

Dit toont de statusinformatie op het tv-scherm. ( blz. 267)

10 Cursortoetsen (

Hiermee selecteert u items.

11 BACK-toets

Hiermee keert u terug naar het vorige scherm.



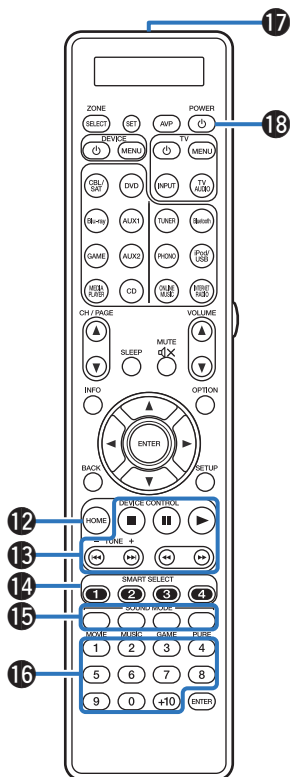

12 HOME-toets

Met deze toets gaat u naar het startscherm (Home-scherm) wanneer de ingangsbron Online Music of iPod/USB is. (👉 [blz. 100](#))

13 Systeemoetsen

Hiermee kunt u met weergave verwante bewerkingen uitvoeren.

Knop voor naar beneden afstemmen / naar boven afstemmen (TUNE +, -)

Hiermee selecteert u een FM- of AM-uitzending. (👉 [blz. 112](#))

14 SMART SELECT-toetsen (1 – 4)

Hiermee worden voor de toetsen geregistreerde instellingen opgeroepen, bijvoorbeeld ingangsbron, volumeniveau en geluidsfunctie-instellingen. (👉 [blz. 165](#))

15 SOUND MODE-toetsen

Hiermee selecteert u de geluidsmodus. (👉 [blz. 145](#))

16 Cijfertoeetsen

Hiermee voert u cijfers in het toestel in. (👉 [blz. 112](#))

17 Signaalzender van de afstandsbediening

Dit verzendt signalen van de afstandsbediening. (👉 [blz. 10](#))

18 POWER-toets (🔌)

Hiermee schakelt u de voeding in/uit.

- “De stroom inschakelen” (👉 [blz. 96](#))
- “Afspelen in ZONE2/ZONE3” (👉 [blz. 177](#))



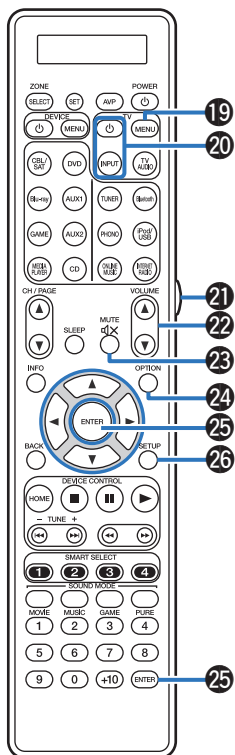

19 TV-bedieningstoetsen (TV \square / TV MENU / TV INPUT)

Hiermee schakelt u de voeding van de tv in/uit, schakelt u de tv-ingang en roept u menu's op. U moet vooraf ingestelde codes registreren om deze toetsen te gebruiken. (👉 blz. 274)

20 Verlichtingstoets

Hiermee wordt de verlichting voor ongeveer 2 seconden ingeschakeld. (👉 blz. 281)

21 VOLUME-toetsen (\blacktriangle / \blacktriangledown)

Hiermee past u het volumeniveau aan.

- “Het volume instellen” (👉 blz. 97)
- “Het volume instellen (ZONE2/ZONE3)” (👉 blz. 178)

22 MUTE-toets ($\text{d}\times$)

Dit dempt de uitgevoerde audio.

- “Het geluid tijdelijk onderbreken (Dempen)” (👉 blz. 97)
- “Het geluid tijdelijk onderbreken (Dempen) (ZONE2/ZONE3)” (👉 blz. 178)

23 OPTION-toets

Dit toont het optiemenu op het tv-scherm.

24 ENTER-toets

Dit bepaalt de selectie.

25 SETUP-toets

Dit toont het menu op het tv-scherm. (👉 blz. 182)



Inhoud









Een stroomversterker aansluiten	35
Een TV aansluiten	75
Een weergaveapparaat aansluiten	79
Een iPod of USB-geheugenapparaat aansluiten op de USB-poort	86
Een FM/AM-antenne aansluiten	88
Aansluiten op een thuisnetwerk (LAN)	90
Een extern bedieningstoestel aansluiten	92
Het netsnoer aansluiten	94

OPMERKING

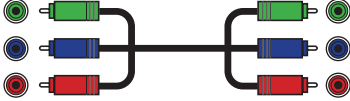
- Steek de stekker van het netsnoer pas in het stopcontact nadat alle verbindingen zijn gemaakt. Wanneer "Setup assistent" echter wordt uitgevoerd, volgt u de instructies op het scherm "Setup assistent" (bladzijde 9 in de afzonderlijke "Snelhandleiding") voor het aansluiten. (Tijdens de werking van de "Setup assistent" wordt er geen stroom via de in- en uitgangsaansluitingen geleverd.)
- Bind netsnoeren en aansluitsnoeren of verschillende aansluitsnoeren niet samen tot een bundel. Dat kan brom of ruis veroorzaken.

Kabels die voor aansluitingen worden gebruikt

Zorg voor de nodige kabels volgens de apparaten die u wilt aansluiten.

Luidsprekerkabel	
Subwoofer Kabel	
HDMI-kabel	
Component videokabel	
Videokabel	
Coaxiale digitale kabel	
Optische kabel	
Audiokabel	
XLR-kabel	
LAN-kabel	



Een stroomversterker aansluiten

In dit gedeelte wordt beschreven hoe de luidsprekers moeten worden geïnstalleerd en hoe u ze kunt aansluiten op dit toestel. ("Installatie luidsprekers" (🔍 blz. 35), "Een stroomversterker aansluiten" (🔍 blz. 45))

Installatie luidsprekers

Bepaal het luidsprekersysteem afhankelijk van het aantal luidsprekers dat u gebruikt en installeer elke luidspreker en subwoofer in de kamer. De luidsprekerinstallatie wordt toegelicht aan de hand van dit voorbeeld van een standaardinstallatie.

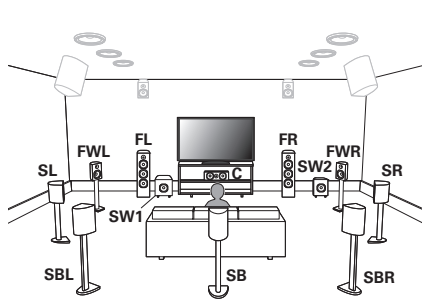

FL/FR (Voorluidspreker links/ rechts):	Plaats de linker- en rechterluidsprekers FRONT op een gelijke afstand van de hoofdluisterpositie. De afstand tussen elke luidspreker en uw tv moeten ook dezelfde zijn.
C (Middenluidspreker):	Plaats de CENTER -luidspreker vooraan en in het midden van de tv, tussen de luidsprekers vooraan links en rechts.
SL/SR (Surround luidspreker links/rechts):	Plaats de SURROUND linker- en rechterluidsprekers op een gelijke afstand van de linker- en rechterzijde van de hoofdluisterpositie. Als u geen surround achter-luidsprekers hebt, verplaatst u de surroundluidsprekers een stukje achter uw luisterpositie.
SBL/SBR (Surround achterluidspreker links/ rechts):	Plaats de linker- en rechterluidsprekers SURROUND BACK op een gelijke afstand van de hoofdluisterpositie en direct achter de hoofdluisterpositie. Wanneer u één surround achter-luidspreker (SB) gebruikt, plaatst u deze direct achter de luisterpositie.
FWL/FWR (Luidsprekers voor breed links/rechts):	Plaats de linker- en rechterluidsprekers FRONT WIDE buiten de linker- en rechterluidsprekers FRONT zodat er een gelijke afstand is tussen alle luidsprekers voor.
SW 1/2 (Subwoofer):	Plaats de SUBWOOFER op een handige locatie dicht bij de luidsprekers voor. Als u twee subwoofers hebt, plaatst u ze symmetrisch over de voorzijde van uw kamer.

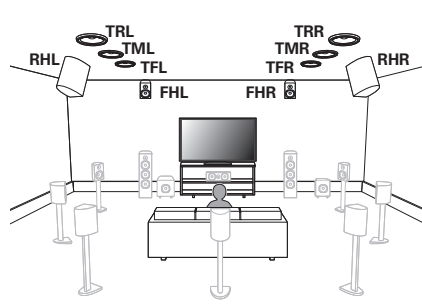

**FHL/FHR**

(Voorluidspreker
hoog links/rechts):

Plaats de linker- en rechterluidsprekers FRONT HEIGHT direct boven de voorluidsprekers. Monteer ze zo dicht mogelijk bij het plafond en richt ze naar de hoofdluisterpositie.

TFL/TFR

(Voorluidspreker
boven links/rechts):

Monteer de linker- en rechterluidsprekers TOP FRONT aan het plafond, iets voor uw hoofdluisterpositie en uitgelijnd op de linker- en rechterluidsprekers voor.

TML/TMR

(Luidspreker boven
midden links/rechts):

Monteer de linker- en rechterluidsprekers TOP MIDDLE direct boven de hoofdluisterpositie en uitgelijnd op de linker- en rechterluidsprekers voor.

TRL/TRR

(Achterluidspreker
boven links/rechts):

Monteer de linker- en rechterluidsprekers TOP REAR aan het plafond, iets achter uw hoofdluisterpositie en uitgelijnd op de linker- en rechterluidsprekers voor.

RHL/RHR

(Achterluidspreker
hoog links/rechts):

Plaats de linker- en rechterluidsprekers REAR HEIGHT direct achter de hoofdluisterpositie. Monteer ze zo dicht mogelijk bij het plafond, uitgelijnd op de linker- en rechterluidspreker voor.



Upgraden (Auro-3D)

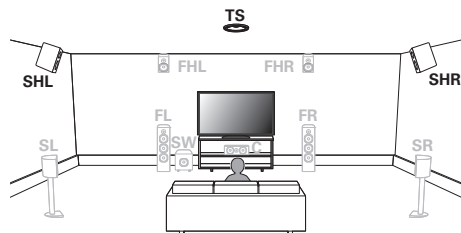

SHL/SHR

(Surround
hoogluidspreker
links/rechts):

Plaats de linker- en rechterluidsprekers
SURROUND HEIGHT direct boven de surround
luidsprekers.

TS

(Surround
luidspreker boven):

Plaats de TOP SURROUND-luidspreker direct
boven de hoofdluisterpositie en uitgelijnd om de
middelste kanaalluidspreker.



- Voor de beste Auro-3D-ervaring zijn surround hoog luidsprekers aanbevolen, maar u kunt ze wel vervangen door achter hoog luidsprekers van een Dolby Atmos-luidsprekersysteem in plaats van surround hoog-luidsprekers.



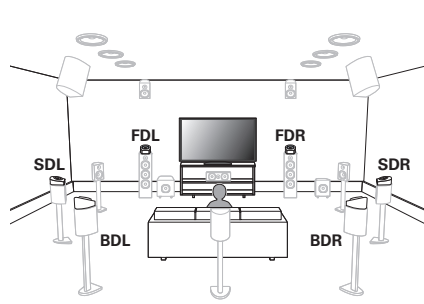

FDL/FDR
(Dolby-luidspreker
voor links/rechts):

Plaats de luidspreker FRONT Dolby Atmos Enabled op de voorluidspreker. Voor een Dolby Atmos Enabled die in een voorluidspreker is geïntegreerd, plaatst u de Dolby Atmos Enabled-luidspreker in plaats van de voorluidspreker.

SDL/SDR
(Surround Dolby
luidspreker links/
rechts):

Plaats de luidspreker SURROUND Dolby Atmos Enabled op de surroundluidspreker. Voor een Dolby Atmos Enabled-luidspreker die in een surroundluidspreker is geïntegreerd, plaatst u de Dolby Atmos Enabled-luidspreker in plaats van de surroundluidspreker.

BDL/BDR
(Dolby luidspreker
achter links/rechts):

Plaats de luidspreker BACK Dolby Atmos Enabled op de surround achterluidspreker. Voor een Dolby Atmos Enabled-luidspreker die in een surround achterluidspreker is geïntegreerd, plaatst u de Dolby Atmos Enabled-luidspreker in plaats van de surround achterluidspreker.

Over Dolby Atmos Enabled-luidsprekers

Dolby Atmos Enabled-luidsprekers weerkaatsen het geluid van het plafond om het geluid van over uw hoofd te laten komen door gebruik te maken van een speciale omhoog gerichte luidspreker die op de vloer is geplaatst.

U kunt genieten van het Dolby Atmos 3D-geluid, zelfs in een omgeving waar luidsprekers niet aan het plafond kunnen worden gemonteerd.

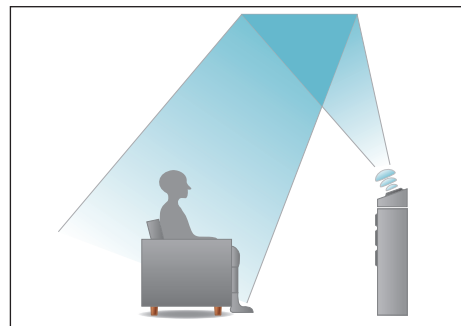



- Dit toestel is compatibel met Audyssey DSX®, Dolby Atmos en DTS:X dat een nog breder en dieper surroundgevoel biedt.
Installeer voor breed en voor hoog luidsprekers wanneer u Audyssey DSX® gebruikt.
- Gebruik de onderstaande afbeelding als richtlijn voor de hoogte waarop elke luidspreker moet worden geïnstalleerd. De hoogte hoeft niet exact dezelfde te zijn.

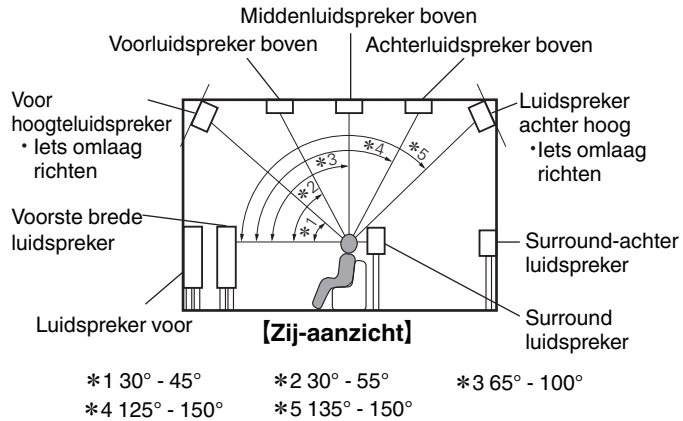

Schema Hoog-luidsprekers

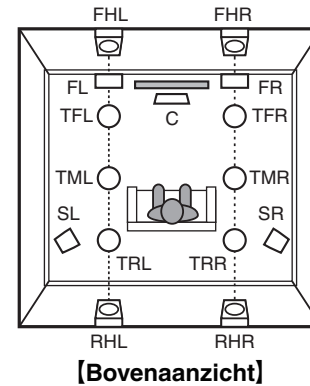

Upgraden (Auro-3D)

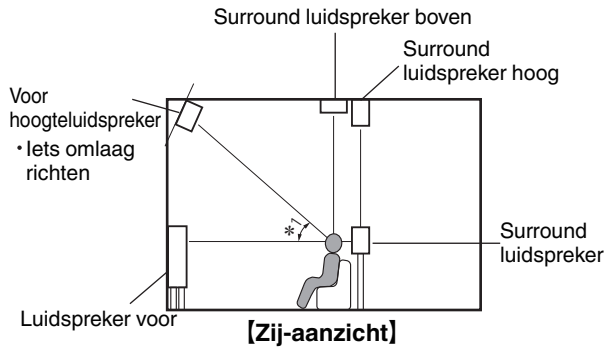

* 1 30° - 45°



- Voor de beste Auro-3D-ervaring zijn surround hoog luidsprekers aanbevolen, maar u kunt ze wel vervangen door achter hoog luidsprekers van een Dolby Atmos-luidsprekersysteem in plaats van surround hoog-luidsprekers.

Schema Hoog-luidsprekers

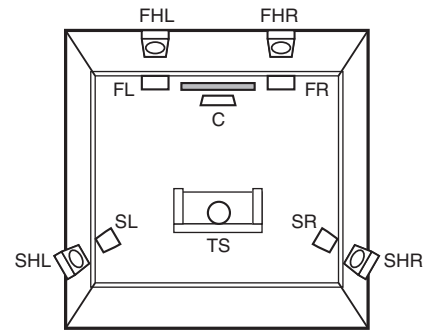

[Bovenaanzicht]



■ Wanneer 7.1-kanaals luidsprekers zijn geïnstalleerd met surround achter luidsprekers

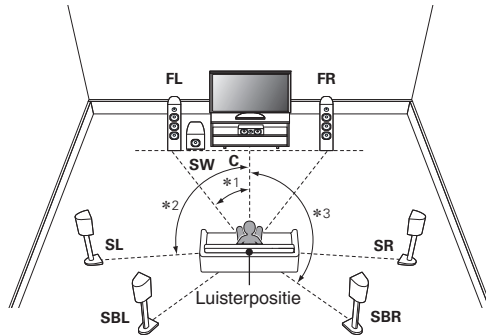

*1: 22° - 30° *2: 90° - 110° *3: 135° - 150°



- Wanneer u één surround achter-luidspreker gebruikt, plaatst u deze direct achter de luisterpositie.

■ Wanneer 9.1-kanaals luidsprekers zijn geïnstalleerd met voor breed-luidsprekers

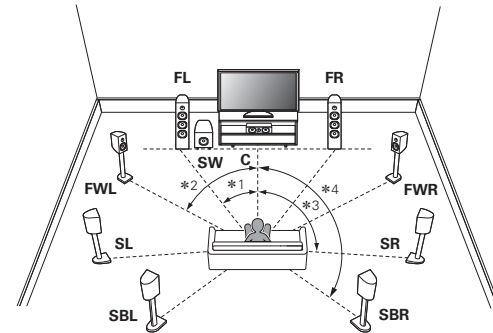

*1: 22° - 30° *2: 55° - 60° *3: 90° - 110° *4: 135° - 150°



■ Indien 5.1-kanaals luidsprekers zijn geïnstalleerd

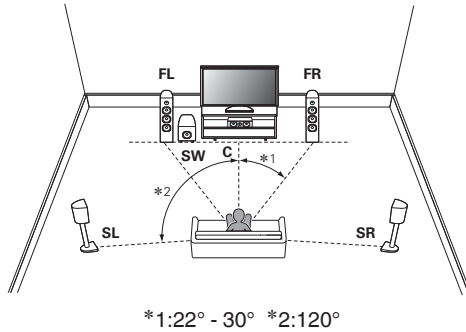

■ Lay-out inclusief hoogteluidsprekers en plafondluidsprekers

□ Schemavoorbeeld hoog-luidspreker

Combinatie van 5.1-kanaalslay-out en voor-/achterluidsprekers hoog.

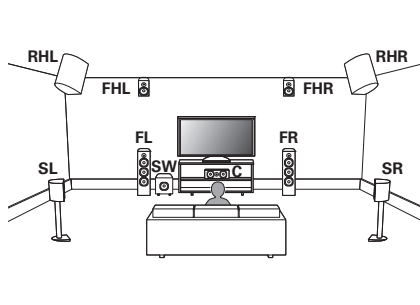

□ Voorbeeld van lay-out plafondluidspreker

Combinatie van 5.1-kanaalslay-out en voor-/achterluidsprekers boven.

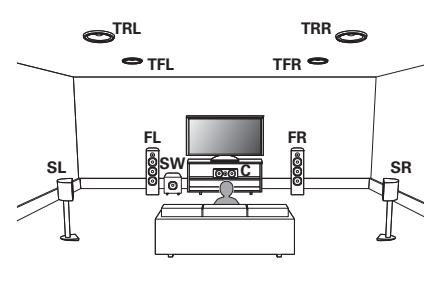

❑ Schemavoorbeeld Dolby Atmos Enabled-luidspreker

Combinatie van 5.1-kanaals lay-out en Dolby voor/surround-luidsprekers.

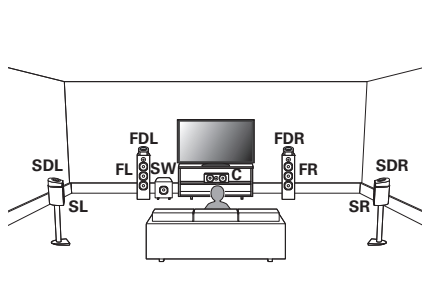

Upgraden (Auro-3D)

❑ Voorbeeld Auro-3D-schema

Combinatie van 5.1-kanaals luidsprekers met luidsprekers Voor hoog/Surround hoog/Boven surround.

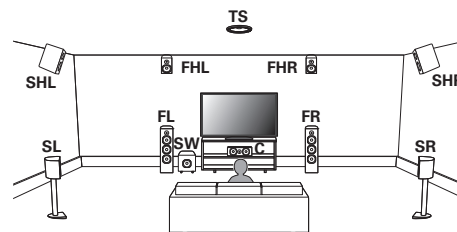

- Voor de beste Auro-3D-ervaring zijn surround hoog luidsprekers aanbevolen, maar u kunt ze wel vervangen door achter hoog luidsprekers van een Dolby Atmos-luidsprekersysteem in plaats van surround hoog-luidsprekers.



Een stroomversterker aansluiten

- Sluit een stroomversterker (apart verkrijgbaar) aan op de PRE OUT-aansluiting van dit toestel.
- Dit toestel heeft een UNBALANCED RCA PRE OUT-aansluiting en een BALANCED XLR PRE OUT-aansluiting. Sluit de juiste aansluiting voor uw stroomversterker aan. Als uw stroomversterker beide aansluitingen bevat, moet u een van beide aansluitingen gebruiken.
- Sluit de luidsprekers aan op de stroomversterker.
- Raadpleeg de gebruiksaanwijzing van de stroomversterker voor meer informatie over de luidsprekeraansluitingen.
- Dit gedeelte toont hoe u een 11.1-kanaals aansluiting.
Zie pagina [50](#) voor het maken van andere luidsprekeraansluitingen.

[PIN-ordening AV7702mk II BALANCED XLR PRE OUT-aansluiting]



- ① GND (aarde)
- ② HOT (+)
- ③ COLD (-)

De PIN-ordening op dit apparaat gebruikt de Europese methode.

In de USA-methode, is ② COLD en ③ HOT.

Wanneer u een apparaat aansluit dat het USA-type van de PIN-ordening gebruikt, vervangt u de stekkers ② en ③ aan één zijde van de gebalanceerde kabel.

OPMERKING

- Zorg dat u geen kortsluiting van HOT en GND of COLD en GND veroorzaakt voor het gebruik.
- Trek de stekker van het netsnoer uit het stopcontact voordat u de luidsprekers aansluit.
Schakel ook de stroomversterker en subwoofer uit.



■ Voorbeeld van aansluitingen op de Marantz MM8077 stroomversterker

□ UNBALANCED RCA PRE OUT-aansluiting aansluiten

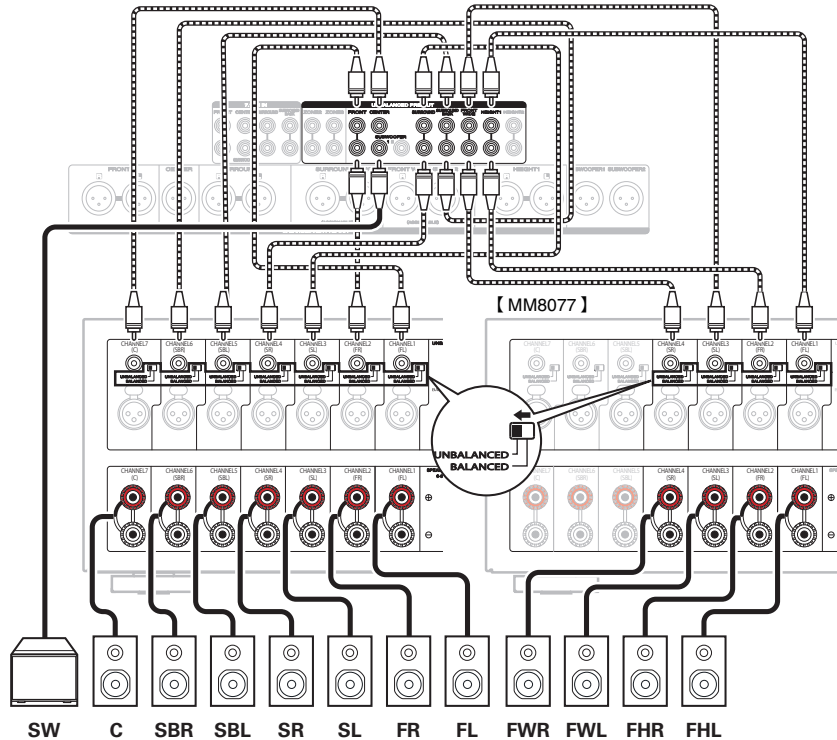

□ BALANCED XLR PRE OUT-aansluiting aansluiten

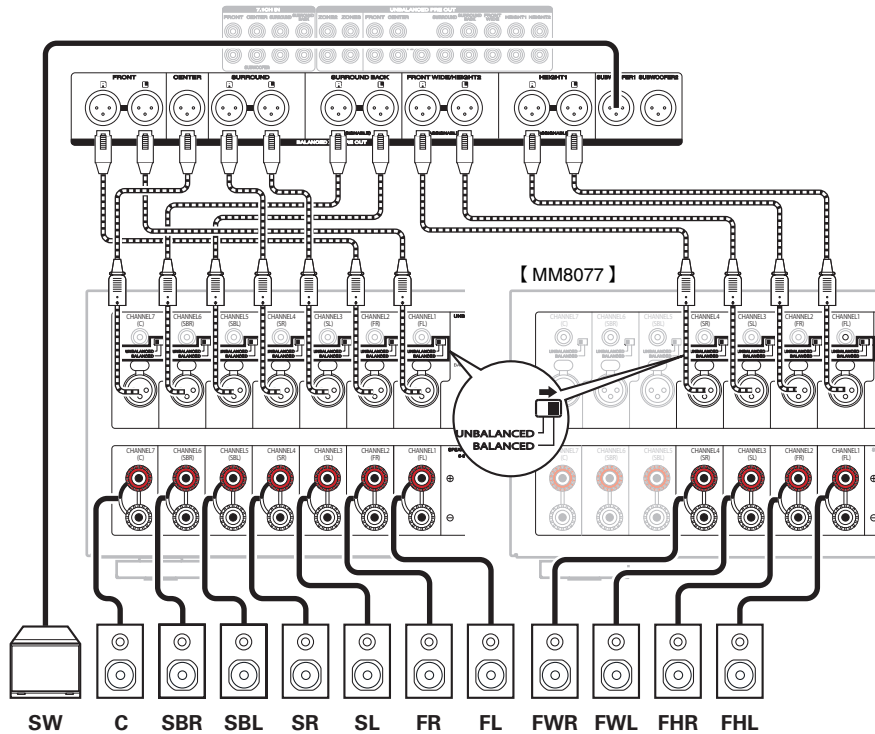

■ Over de kabellabels (meegeleverd) voor kanaalidentificatie

Bevestig het kabellabel dat overeenkomt met elke luidspreker op elke luidsprekerkabel.

Dit maakt het gemakkelijker om de luidsprekers aan te sluiten op de stroomversterker.

Kanaal	Color
FRONT L	Wit
FRONT R	Rood
CENTER	Groen
SURROUND L	Lichtblauw
SURROUND R	Blue
SURROUND BACK L	Beige
SURROUND BACK R	Bruin
FRONT WIDE L	Lichtgeel
FRONT WIDE R	Geel
FRONT HEIGHT L	Lichtgeel
FRONT HEIGHT R	Geel
TOP FRONT L	Lichtgeel
TOP FRONT R	Geel
TOP MIDDLE L	Lichtgeel
TOP MIDDLE R	Geel
TOP REAR L	Lichtgeel
TOP REAR R	Geel
REAR HEIGHT L	Lichtgeel
REAR HEIGHT R	Geel
FRONT DOLBY L	Lichtgeel
FRONT DOLBY R	Geel
SURROUND DOLBY L	Lichtgeel
SURROUND DOLBY R	Geel
BACK DOLBY L	Lichtgeel
BACK DOLBY R	Geel
SUBWOOFER	Zwart



Raadpleeg de tabel en bevestig het label aan elke luidsprekerkabel.

[De kabellabels bevestigen]

Luidspreker



Stroomversterker

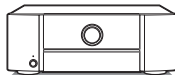

Luidsprekerconfiguratie en instellingen “Verst. Toewijzen”

Deze systeemconfiguratie speelt 11-kanaals bronnen af. U kunt luidsprekersystemen, zoals een bi-amp-aansluiting, creëren door de “Verst. Toewijzen”-instellingen te wijzigen.

Voer de “Verst. Toewijzen”-instellingen uit voor het aantal kamers en de te installeren luidsprekers. (🔍 blz. 230)

Weergave luidspreker in MAIN ZONE	De bedieningsmodus instellen (“Verst. Toewijzen”)	Bladzijde aansluitingen
5.1-kanaalsweergave	11.1ch (Standaard)	<u>52</u>
7.1-kanaals weergave	11.1ch (Standaard)	<u>53</u>
9.1-kanaalsweergave	11.1ch (Standaard)	<u>58</u>
11.1-kanaalsweergave	11.1ch (Standaard)	<u>66</u>
9.1-kanaalsweergave (bi-amp aansluiting van voorluidsprekers)	9.1ch (bi-amp)	<u>73</u>
9.1-kanaals weergave + tweede paar voorluidsprekers	9.1ch + voor B	<u>74</u>

De geluidsmodus die kan worden geselecteerd, verschilt afhankelijk van de luidsprekerconfiguratie. Zie “Relatie tussen geluidsmodi en kanaaluitgang” (🔍 blz. 314) voor de ondersteunde geluidsmodi.

Op de volgende pagina's vindt u standaard aansluitvoorbeelden.



Upgraden (Auro-3D)

Raadpleeg de voorbeeldaansluiting voor “Voorbeeldaansluiting voor het Auro-3D 9.1-kanaals systeem” (🔗 blz. 65) wanneer u Auro-3D met een 9.1-kanaals systeem afspeelt door middel van het standaard 5.1-kanaals systeem en de luidsprekers Voor hoog en Surround hoog. Raadpleeg ook het aansluitingsvoorbeeld voor “Voorbeeldaansluiting voor het Auro-3D 10.1-kanaals systeem” (🔗 blz. 69) wanneer u Auro-3D afspeelt met 10.1 kanaals systeem door de luidspreker surround boven toe te voegen.



- Naast de aansluitingen die zijn beschreven in blz. 52 - 74, ondersteunt dit toestel ook verschillende luidsprekeraansluitingen met de instelling “Verst. Toewijzen”. Raadpleeg ook het menuscherm in “Aansl.config.weerg.” op het instelscherm “Verst. Toewijzen” waar u kunt zien hoe verbindingen kunt maken in uw omgeving.

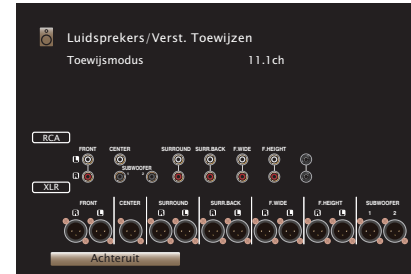

■ Standaardconfiguratie en aansluiting

Er kunnen maximaal 11.2-kanalen worden aangesloten door UNBALANCED RCA-aansluitingen of BALANCED XLR-aansluitingen te gebruiken.

Wanneer u UNBALANCED RCA-aansluitingen gebruikt voor het aansluiten, zet u de schakelaar voor het wijzigen van de ingang op "UNBALANCED" op de MM8077.

Wanneer u BALANCED XLR-aansluitingen gebruikt voor het aansluiten, zet u de schakelaar voor het wijzigen van de ingang op "BALANCED" op de MM8077.

In dit voorbeeld wordt uitgelegd hoe u een aansluiting kunt maken via UNBALANCED RCA-aansluitingen.

□ 5.1-kanalsweergave

Dit wordt gebruikt voor een standaard 5.1-kanalsurroundsysteem.

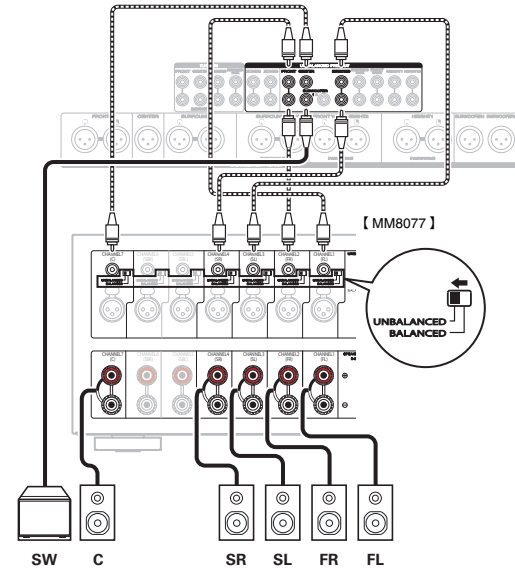
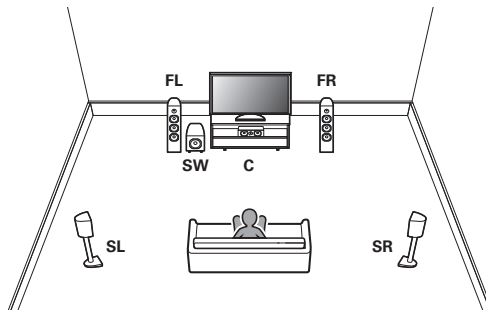

■ 7.1-kanaals weergave

□ Voorbeeldaansluitingen wanneer u luidsprekers surround achter gebruikt

Dit 7.1-kanaals surroundsysteem is hetzelfde als een standaard 5.1-kanaals systeem, maar met surround achter-luidsprekers.

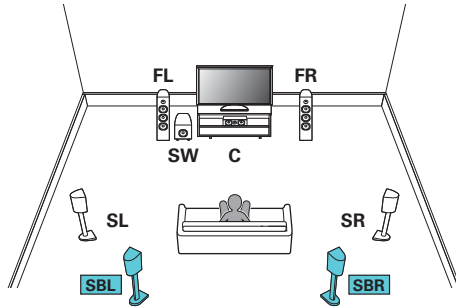

- Stel "Vloer" - "indeling" in op "5-kan. & SB" in het menu wanneer u aansluit in deze configuratie. (☞ blz. 231)

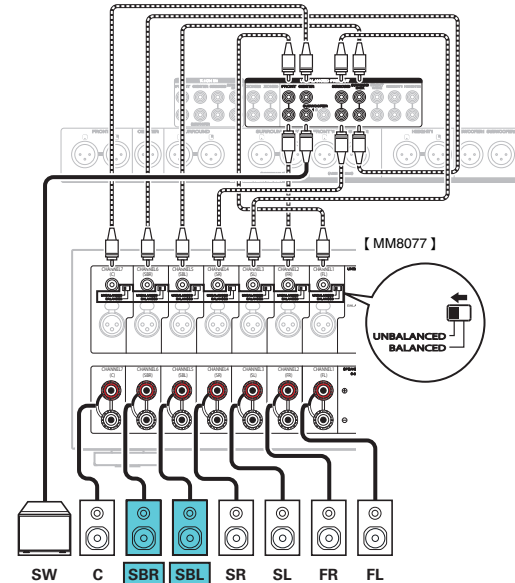

- Wanneer u één signaal surround achterluidspreker gebruikt, sluit u deze aan op de SURROUND BACK L-aansluiting.



□ Voorbeeldaansluitingen wanneer u luidsprekers voor breed gebruikt

Dit 7.1-kanaals surroundsysteem is hetzelfde als een standaard 5.1-kanaals systeem, maar met voor breed-luidsprekers.

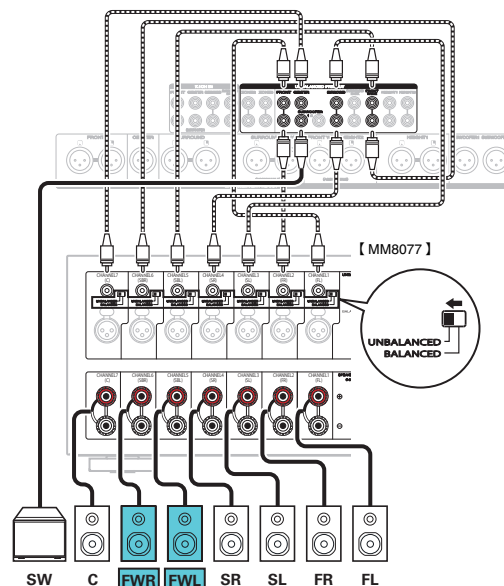
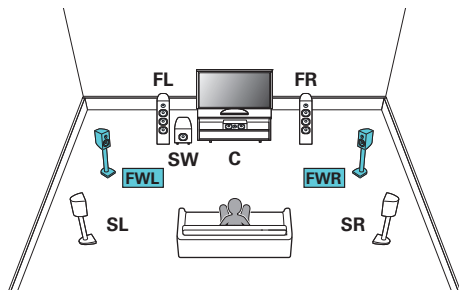

- Stel "Vloer" - "indeling" in op "5-kan. & FW" in het menu wanneer u aansluit in deze configuratie. (🔍 blz. 231)



□ Voorbeeldaansluitingen wanneer u plafondluidsprekers gebruikt

Dit 7.1-kanaals surroundsysteem is hetzelfde als een standaard 5.1-kanaals systeem, maar met plafondluidsprekers.

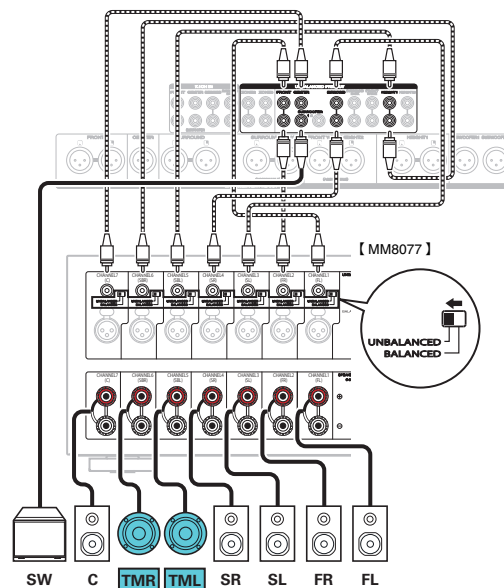
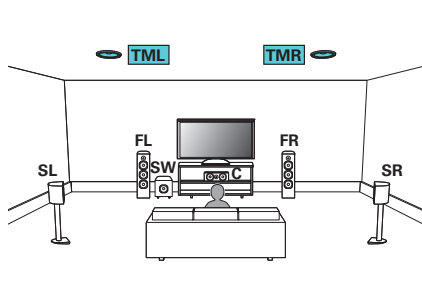

- Stel "Vloer" - "indeling" in op "5-kan." en "Hoogteluidspr" op "2-kan." in het menu wanneer u aansluit in deze configuratie. (☞ blz. 231)
- De luidsprekers voor hoog of achter boven kunnen worden aangesloten in plaats van de luidsprekers midden boven. Stel in dit geval de plafondluidsprekers die moeten worden aangesloten in onder "Hoogte" - "indeling" in het menu. (☞ blz. 233)



□ Voorbeeldaansluitingen wanneer u hoog-luidsprekers gebruikt

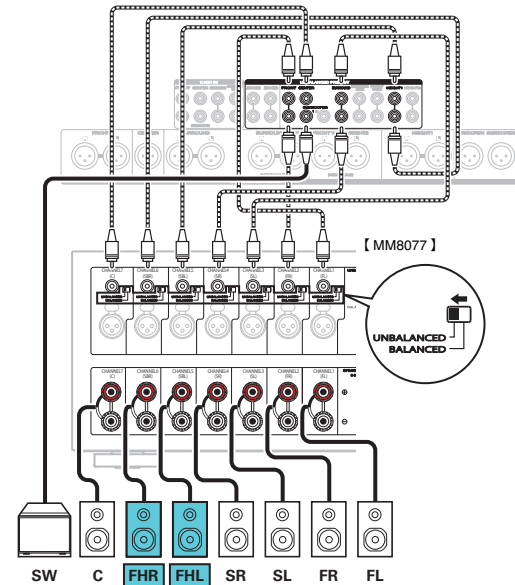
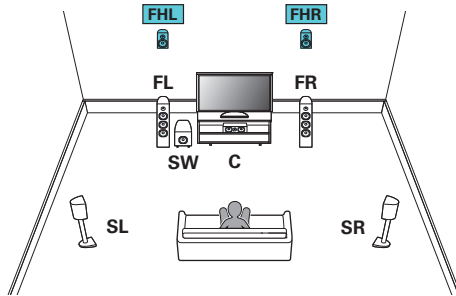

- Stel “Vloer” - “indeling” in op “5-kan.” en “Hoogteluidspr” op “2-kan.” in het menu wanneer u aansluit in deze configuratie. (☞ blz. 231)
- De luidsprekers achter hoog kunnen worden aangesloten in plaats van de luidsprekers voor hoog. Stel in dit geval de hoog-luidsprekers die moeten worden aangesloten in onder “Hoogte” - “indeling” in het menu. (☞ blz. 233)



□ Voorbeeldaansluitingen wanneer u luidsprekers met ondersteuning van Dolby Atmos gebruikt

Dit 7.1-kanaals surroundsysteem is hetzelfde als een standaard 5.1-kanaals systeem, maar met Dolby-luidsprekers hoog.

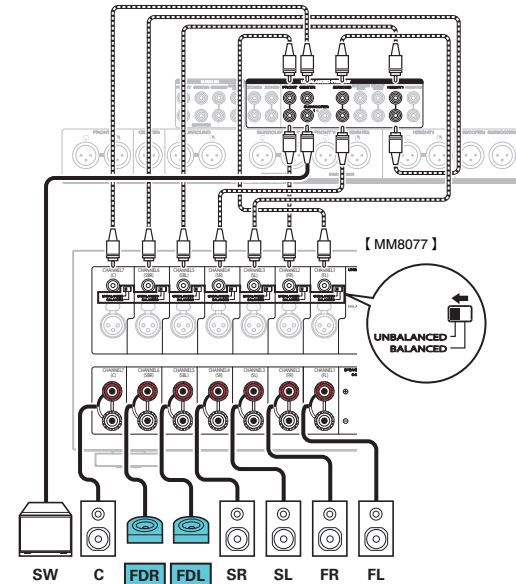
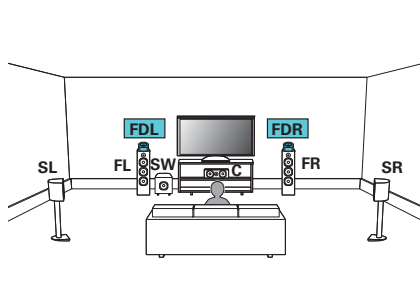

- Stel "Vloer" - "indeling" in op "5-kan." en "Dolby luidspr" op "2-kan." in het menu wanneer u aansluit in deze configuratie. (🔗 blz. 231)
- De surround Dolby-luidsprekers kunnen worden aangesloten in plaats van de Dolby-luidsprekers voor. Stel in dit geval de luidsprekers met Dolby Atmos-ondersteuning die moeten worden aangesloten in onder "Hoogte" - "indeling" in het menu. (🔗 blz. 233)



■ 9.1-kanaalsweergave

Dit systeem dat is gebaseerd op een 5.1-kanaals systeem, speelt maximaal 9.1-kanaals bronnen tegelijk af.

□ Voorbeeldaansluitingen wanneer u luidsprekers surround achter en luidsprekers voor breed gebruikt

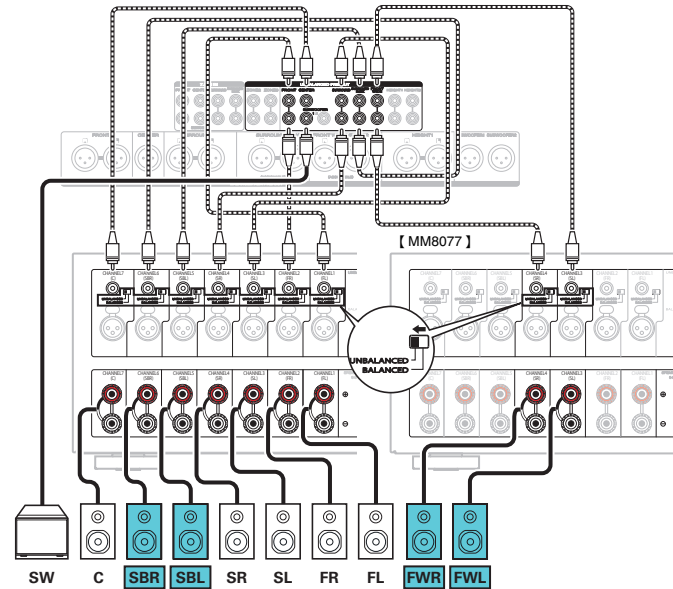
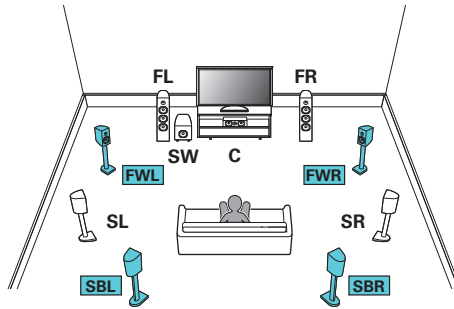

- Stel "Vloer" - "indeling" in op "5-k. & SB & FW" in het menu wanneer u aansluit in deze configuratie. (🔍 blz. 231)



□ Voorbeeldaansluiting wanneer u één set plafondluidsprekers gebruikt

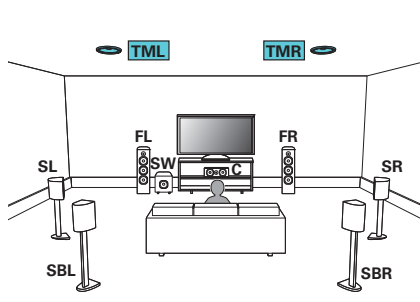

- Stel "Hoogte" - "Hoogteluidspr" in op "2-kan." in het menu wanneer u aansluit in deze configuratie. (☞ blz. 232)

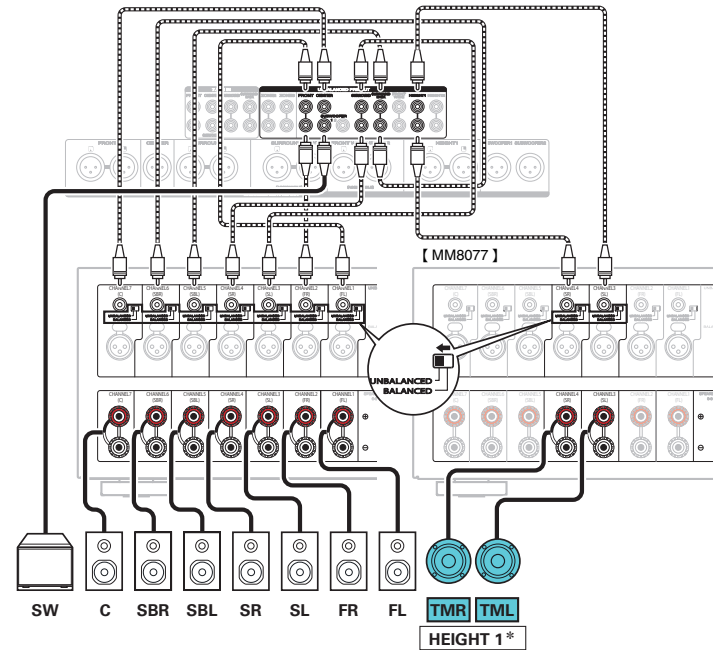

* De luidsprekers voor hoog of achter boven kunnen worden aangesloten in plaats van de luidsprekers midden boven. Stel in dit geval de plafondluidsprekers die moeten worden aangesloten in onder "Hoogte" - "indeling" in het menu. (☞ blz. 233)



□ Voorbeeldaansluiting wanneer u twee sets plafondluidsprekers gebruikt

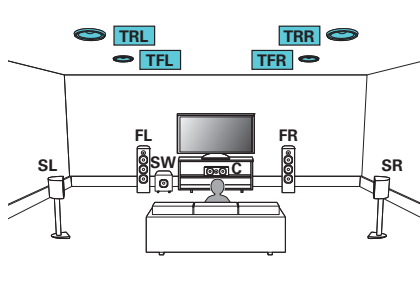

- Stel "Vloer" - "indeling" in op "5-kan." of stel "5-kan. & SB" en "Hoogteluidspr" in op "4-kan." in het menu wanneer u aansluit in deze configuratie. (🔗 blz. 231)

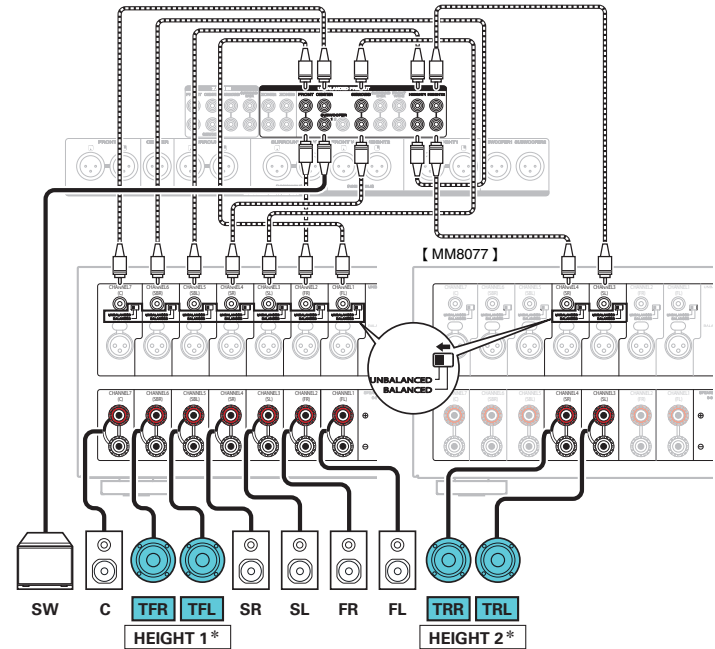

* U kunt de combinatie van de HEIGHT1- en HEIGHT2-kanalen wijzigen in de instellingen. (🔗 blz. 70)



□ Voorbeeldaansluiting wanneer u één set hoog-luidsprekers gebruikt

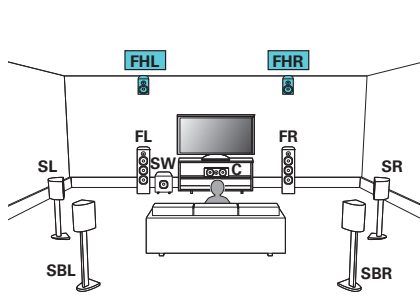

- Stel "Hoogte" - "Hoogteluidspr" in op "2-kan." in het menu wanneer u aansluit in deze configuratie. (☞ blz. 232)

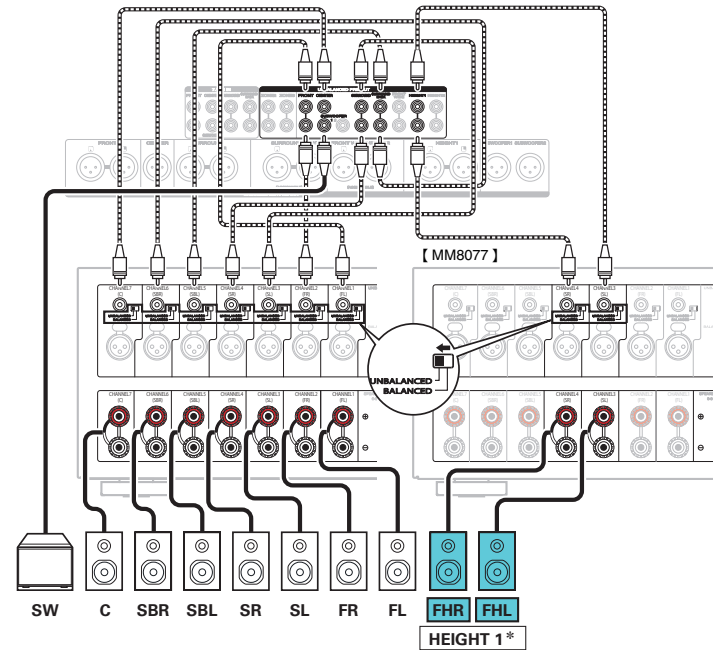

* De luidsprekers achter hoog kunnen worden aangesloten in plaats van de luidsprekers voor hoog. Stel in dit geval de hoog-luidsprekers die moeten worden aangesloten in onder "Hoogte" - "indeling" in het menu. (☞ blz. 233)



□ Voorbeeldaansluiting wanneer u twee sets hoog-luidsprekers gebruikt

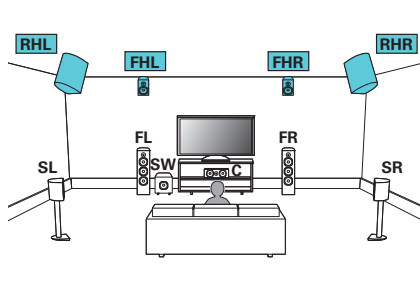

- Stel "Vloer" - "indeling" in op "5-kan." of stel "5-kan. & SB" en "Hoogteluidspr" in op "4-kan." in het menu wanneer u aansluit in deze configuratie. (🔍 blz. 231)

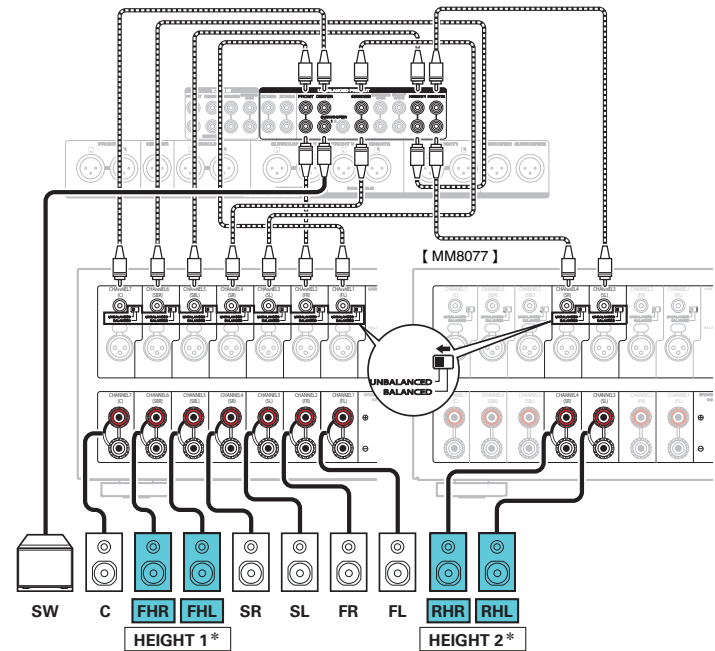

* U kunt de combinatie van de HEIGHT1- en HEIGHT2-kanalen wijzigen in de instellingen. (🔍 blz. 70)



□ Voorbeeldaansluiting wanneer u één set luidsprekers met Dolby Atmos-ondersteuning gebruikt

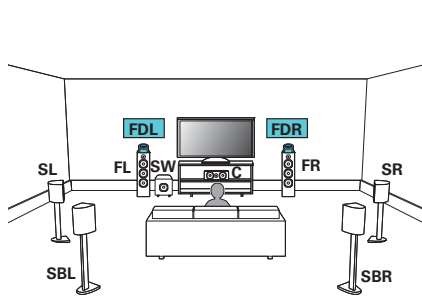

- Stel "Hoogte" - "Dolby luidspr" in op "2-kan." in het menu wanneer u aansluit in deze configuratie. (☞ blz. 232)

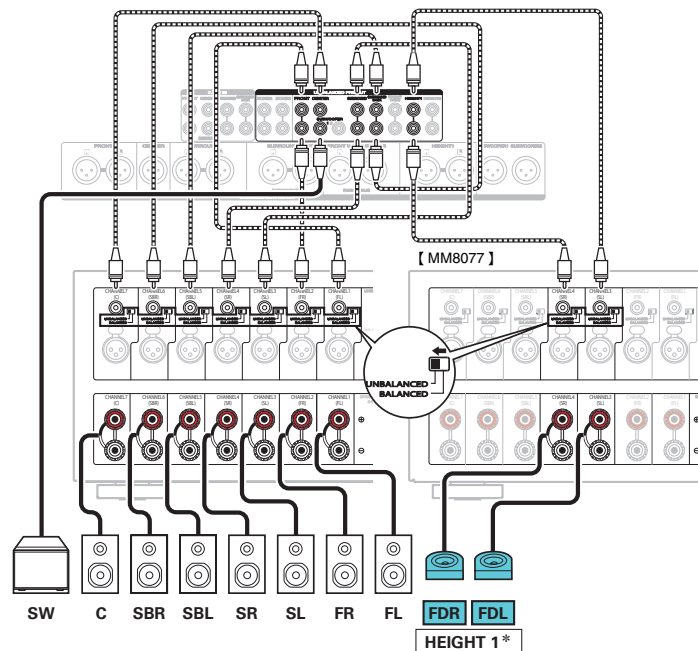

* De surround Dolby-luidsprekers kunnen worden aangesloten in plaats van de Dolby-luidsprekers voor. Stel in dit geval de luidsprekers met Dolby Atmos-ondersteuning die moeten worden aangesloten in onder "Hoogte" - "indeling" in het menu. (☞ blz. 233)



□ Voorbeeldaansluiting wanneer u twee sets Dolby Atmos Enabled-luidsprekers gebruikt

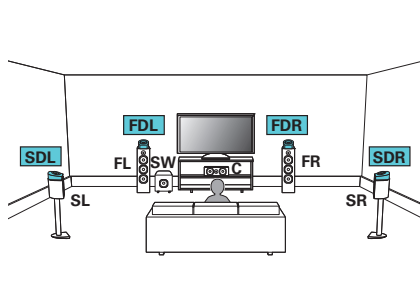

- Stel "Vloer" - "indeling" in op "5-kan." of stel "5-kan. & SB" en "Dolby luidspr" in op "4-kan." in het menu wanneer u aansluit in deze configuratie. (🔍 blz. 231)

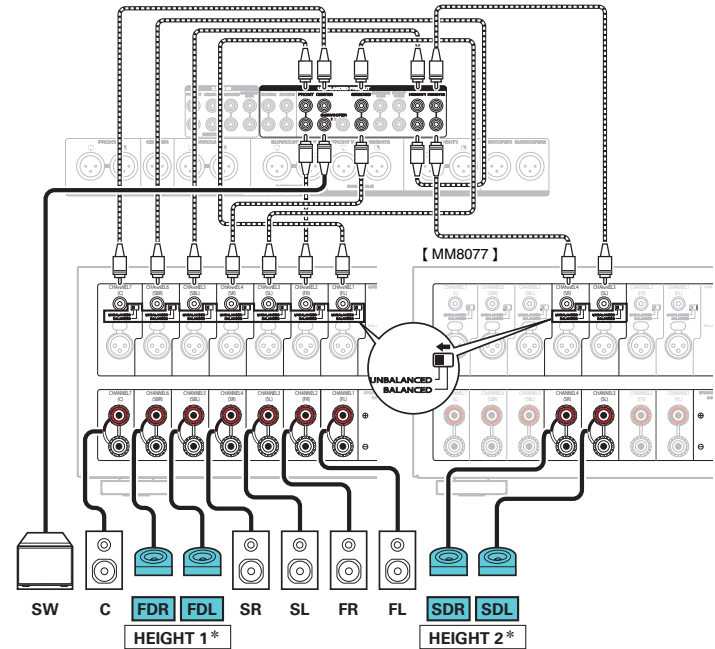

* U kunt de combinatie van de HEIGHT1- en HEIGHT2-kanalen wijzigen in de instellingen. (🔍 blz. 70)



Upgraden (Auro-3D)

❑ Voorbeeldaansluiting voor het Auro-3D 9.1-kanaals systeem

Deze luidsprekerconfiguratie is geoptimaliseerd voor Auro-3D-weergave.

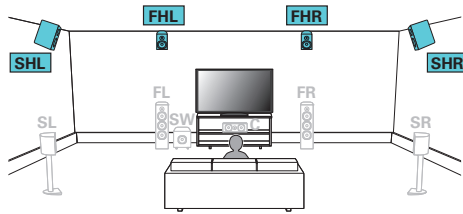

- Stel "Vloer" - "indeling" in op "5-kan." of stel "5-kan. & SB" en "Hoogteluidspr" in op "4-kan." in het menu wanneer u aansluit in deze configuratie. (☞ blz. 232)
Stel vervolgens "Hoogte" - "indeling" in op "Front Height & Surr. Height". (☞ blz. 233)

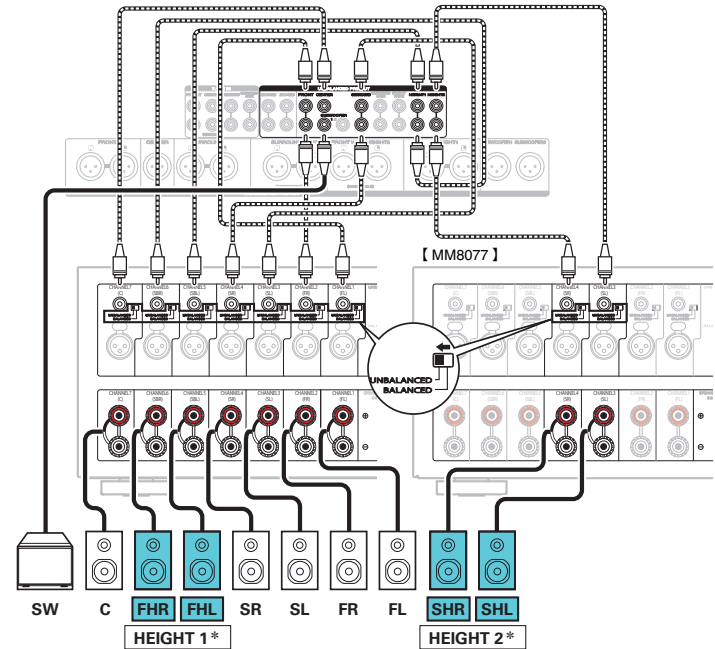

* U kunt de combinatie van de HEIGHT1- en HEIGHT2-kanalen wijzigen in de instellingen. (☞ blz. 72)



■ 11.1-kanaalsweergave

Dit systeem dat is gebaseerd op een 5.1-kanaals systeem, speelt maximaal 11.1-kanaals bronnen tegelijk af.

U kunt luidsprekers aansluiten voor maximaal 13 kanalen voor MAIN ZONE. Wanneer u luidsprekers voor 12 of meer kanalen aansluit, schakelen de uitvoerluidsprekers automatisch volgens het ingangssignaal en de geluidsmodus.

□ Voorbeeldaansluiting wanneer u twee sets plafondluidsprekers gebruikt

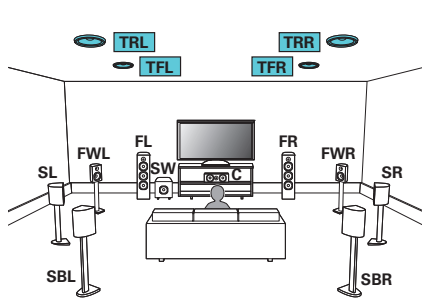

- Stel "Hoogte" - "Hoogteluidspr" in op "4-kan." in het menu wanneer u aansluit in deze configuratie. (🔍 blz. 232)

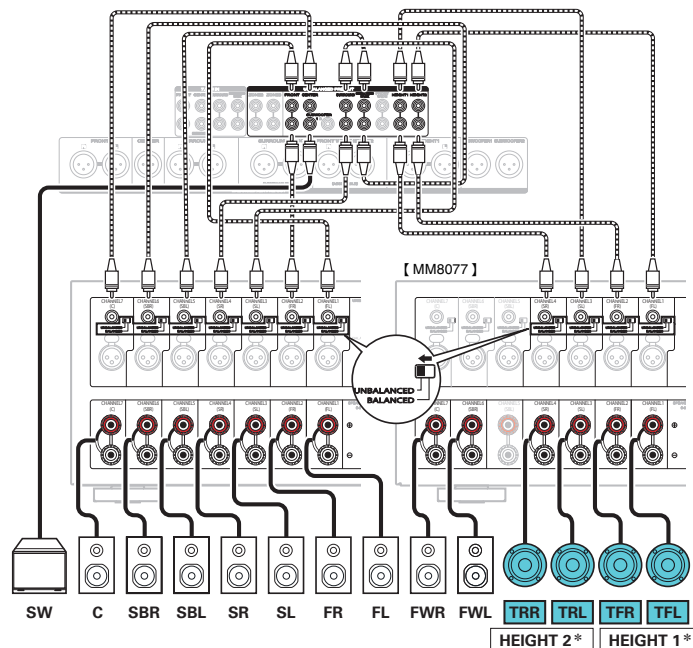

- * U kunt de combinatie van de HEIGHT1- en HEIGHT2-kanalen wijzigen in de instellingen. (🔍 blz. 70)



□ Voorbeeldaansluiting wanneer u twee sets hoog-luidsprekers gebruikt

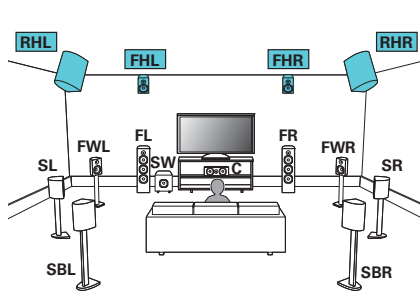

- Stel "Hoogte" - "Hoogteluidspr" in op "4-kan." in het menu wanneer u aansluit in deze configuratie. (☞ blz. 232)

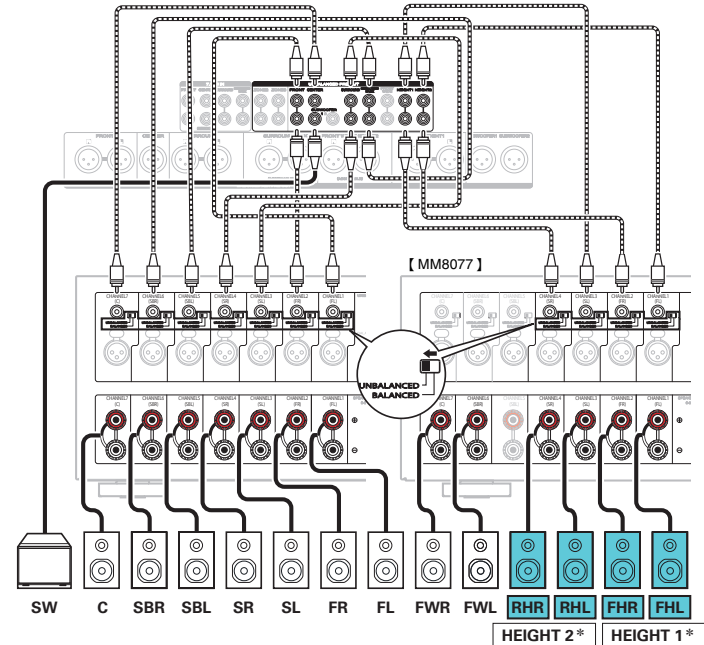

* U kunt de combinatie van de HEIGHT1- en HEIGHT2-kanalen wijzigen in de instellingen. (☞ blz. 70)



□ Voorbeeldaansluiting wanneer u twee sets Dolby Atmos Enabled-luidsprekers gebruikt

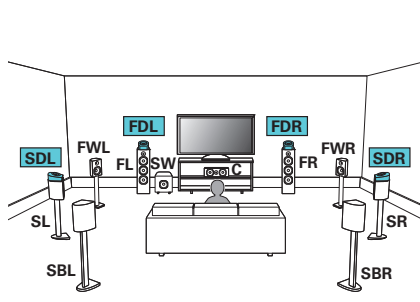

- Stel "Hoogte" - "Dolby luidspr" in op "4-kan." in het menu wanneer u aansluit in deze configuratie. (☞ blz. 232)

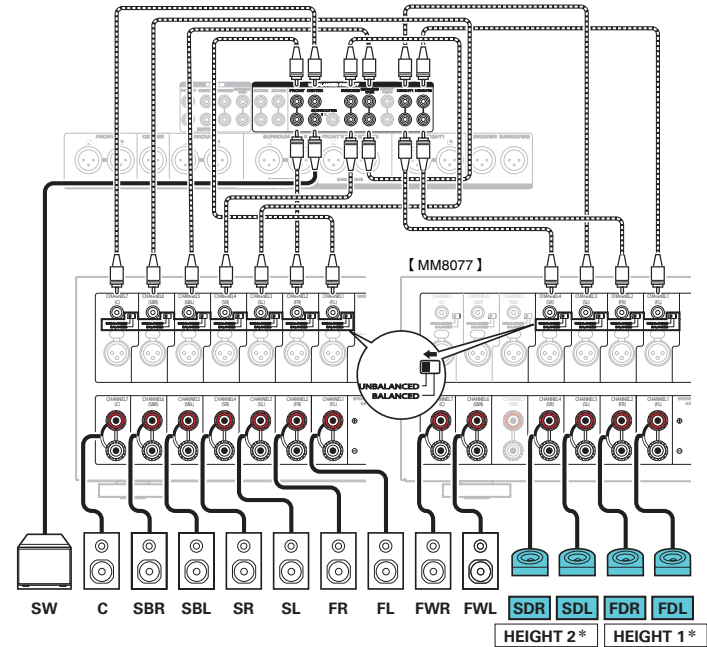

* U kunt de combinatie van de HEIGHT1- en HEIGHT2-kanalen wijzigen in de instellingen. (☞ blz. 70)



Upgraden (Auro-3D)

❑ Voorbeeldaansluiting voor het Auro-3D 10.1-kanalen systeem

Deze luidsprekerconfiguratie is geoptimaliseerd voor Auro-3D-weergave.

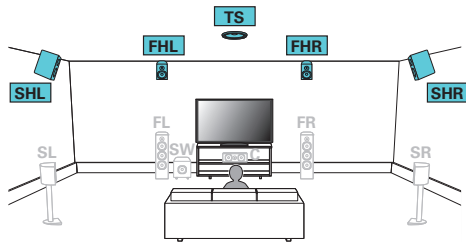

- Stel "Hoogte" - "Hoogteluidspr" in op "5-kan." in het menu wanneer u aansluit in deze configuratie. Stel vervolgens "Hoogte" - "indeling" in op "Front Height & Surr. Height".

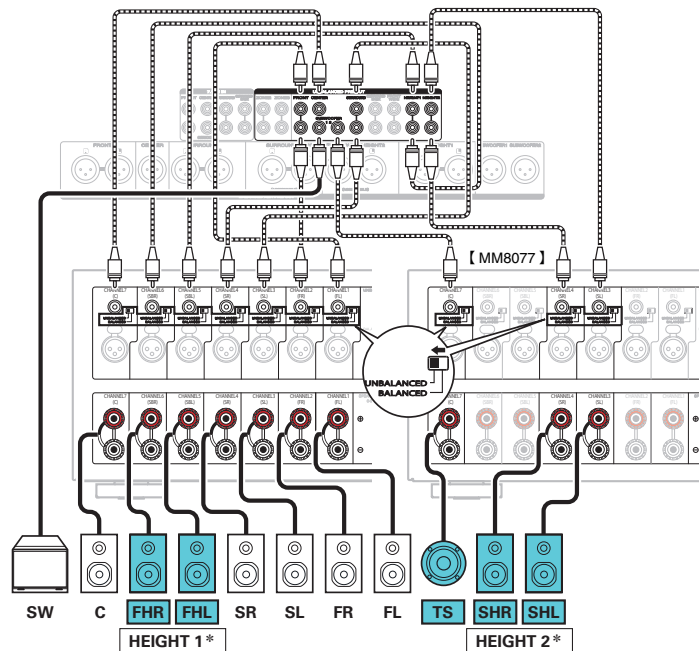

* U kunt de combinatie van de HEIGHT1- en HEIGHT2-kanalen wijzigen in de instellingen. (☞ blz. 72)



* Kanalen die worden uitgevoerd vanaf de HEIGHT1-, HEIGHT2 RCA-aansluitingen en HEIGHT1, FRONT WIDE/HEIGHT2 XLR-aansluitingen kunnen worden gewijzigd naar de volgende patronen volgens de luidsprekersystemen die worden gebruikt.

De twee sets hoog-luidsprekers kunnen worden gebruikt als u de luidspreker voor breed niet gebruikt. Stel dit in vanaf "Verst. Toewijzen" in het menu. (☞ blz. 230)

Voorste brede luidspreker	Combinatie van hoog-luidsprekers die moeten worden gebruikt			Verbonden aansluitingen		
	Aantal luidsprekers hoog/plafond	Aantal Dolby-luidsprekers	Combinatiepatroon	HEIGHT1 RCA en HEIGHT1 XLR	HEIGHT2 RCA	FRONT WIDE/HEIGHT2 XLR
Gebruikt	Geen	Geen	-	-	-	Front Wide
	2 luidsprekers	Geen	Front Height	Front Height	-	Front Wide
			Top Front	Top Front	-	Front Wide
			Top Middle	Top Middle	-	Front Wide
			Top Rear	Top Rear	-	Front Wide
			Rear Height	Rear Height	-	Front Wide
	4 luidsprekers	Geen	Front Height & Top Middle	Front Height	Top Middle	Front Wide
			Front Height & Top Rear	Front Height	Top Rear	Front Wide
			Front Height & Rear Height	Front Height	Rear Height	Front Wide
			Top Front & Top Rear	Top Front	Top Rear	Front Wide
			Top Front & Rear Height	Top Front	Rear Height	Front Wide
	Geen	2 luidsprekers	Top Middle & Rear Height	Top Middle	Rear Height	Front Wide
			Front Dolby	Front Dolby	-	Front Wide
			Surround Dolby	Surround Dolby	-	Front Wide
	2 luidsprekers	2 luidsprekers	Back Dolby	Back Dolby	-	Front Wide
			Front Dolby & Top Rear	Front Dolby	Top Rear	Front Wide
			Front Dolby & Rear Height	Front Dolby	Rear Height	Front Wide
			Front Height & Surr. Dolby	Front Height	Surround Dolby	Front Wide
			Front Height & Back Dolby	Top Front	Back Dolby	Front Wide
			Top Front & Surround Dolby	Front Height	Surround Dolby	Front Wide
			Top Front & Back Dolby	Top Front	Back Dolby	Front Wide
	Geen	4 luidsprekers	Front Dolby & Surround Dolby	Front Dolby	Surround Dolby	Front Wide
			Front Dolby & Back Dolby	Front Dolby	Back Dolby	Front Wide



Voorste brede luidspreker	Combinatie van hoog-luidsprekers die moeten worden gebruikt			Verbonden aansluitingen		
	Aantal luidsprekers hoog/plafond	Aantal Dolby-luidsprekers	Combinatiepatroon	HEIGHT1 RCA en HEIGHT1 XLR	HEIGHT2 RCA	FRONT WIDE/ HEIGHT2 XLR
Niet gebruikt	Geen	Geen	-	-	-	-
	2 luidsprekers	Geen	Front Height	Front Height	-	-
			Top Front	Top Front	-	-
			Top Middle	Top Middle	-	-
			Top Rear	Top Rear	-	-
			Rear Height	Rear Height	-	-
	4 luidsprekers	Geen	Front Height & Top Middle	Front Height	Top Middle	Top Middle
			Front Height & Top Rear	Front Height	Top Rear	Top Rear
			Front Height & Rear Height	Front Height	Rear Height	Rear Height
			Top Front & Top Rear	Top Front	Top Rear	Top Rear
			Top Front & Rear Height	Top Front	Rear Height	Rear Height
	Geen	2 luidsprekers	Front Dolby	Front Dolby	-	-
			Surround Dolby	Surround Dolby	-	-
			Back Dolby	Back Dolby	-	-
	2 luidsprekers	2 luidsprekers	Front Dolby & Top Rear	Front Dolby	Top Rear	Top Rear
			Front Dolby & Rear Height	Front Dolby	Rear Height	Rear Height
			Front Height & Surr. Dolby	Front Height	Surround Dolby	Surround Dolby
			Front Height & Back Dolby	Top Front	Back Dolby	Back Dolby
			Top Front & Surround Dolby	Front Height	Surround Dolby	Surround Dolby
			Top Front & Back Dolby	Top Front	Back Dolby	Back Dolby
Geen	4 luidsprekers	Front Dolby & Surround Dolby	Front Dolby	Surround Dolby	Surround Dolby	
		Front Dolby & Back Dolby	Front Dolby	Back Dolby	Back Dolby	



Upgraden (Auro-3D)

Voorste brede luidspreker	Combinatie van hoog-luidsprekers die moeten worden gebruikt			Verbonden aansluitingen			
	Aantal hoogte/plafondluidsprekers	Aantal Dolby-luidsprekers	Combinatiepatroon	HEIGHT1 RCA en HEIGHT1 XLR	HEIGHT2 RCA	FRONT WIDE/HEIGHT2 XLR	SUBWOOFER 2 PRE OUT
Gebruikt	4 luidsprekers	Geen	Front Height & Surr. Height	Front Height	Surround Height	Front Wide	Subwoofer 2
			Front Height & Rear Height *	Front Height	Rear Height	Front Wide	Subwoofer 2
	5 luidsprekers	Geen	Front Height & Surr. Height & Top Surround	Front Height	Surround Height	Front Wide	Top Surround
			Top Front & Rear Height & Top Surround*	Front Height	Rear Height	Front Wide	Top Surround
Niet gebruikt	4 luidsprekers	Geen	Front Height & Surr. Height	Front Height	Surround Height	Surround Height	Subwoofer 2
			Front Height & Rear Height *	Front Height	Rear Height	Rear Height	Subwoofer 2
	5 luidsprekers	Geen	Front Height & Surr. Height & Top Surround	Front Height	Surround Height	Surround Height	Top Surround
			Top Front & Rear Height & Top Surround*	Front Height	Rear Height	Rear Height	Top Surround

* Voor de beste Auro-3D-ervaring zijn surround hoog luidsprekers aanbevolen, maar u kunt ze wel vervangen door achter hoog luidsprekers van een Dolby Atmos-luidsprekersysteem in plaats van surround hoog-luidsprekers.



■ 9.1-kanaalsweergave (bi-amp aansluiting van voorluidsprekers)

Dit systeem speelt 9.1-kanaals bronnen af. U kunt de bi-amp aansluiting gebruiken voor de voorluidsprekers. Bi-Amp aansluiting is een methode voor het aansluiten van afzonderlijke versterkers op de tweeter- en de wooferaansluiting van een luidspreker die dubbele versterking ondersteunt. Via deze aansluiting is EMF (stroom die wordt geretourneerd zonder te worden uitgevoerd) achteruit mogelijk vanaf de woofer voor stroming in de tweeter zonder de geluidskwaliteit te beïnvloeden, produceert een hogere geluidskwaliteit.

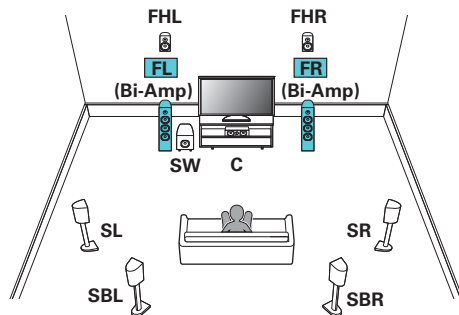

OPMERKING

- Denk er, bij het maken van bi-amp aansluitingen, aan de zekering of het snoer tussen de wooferaansluiting van de luidspreker en de tweeteraansluitingen te verwijderen.

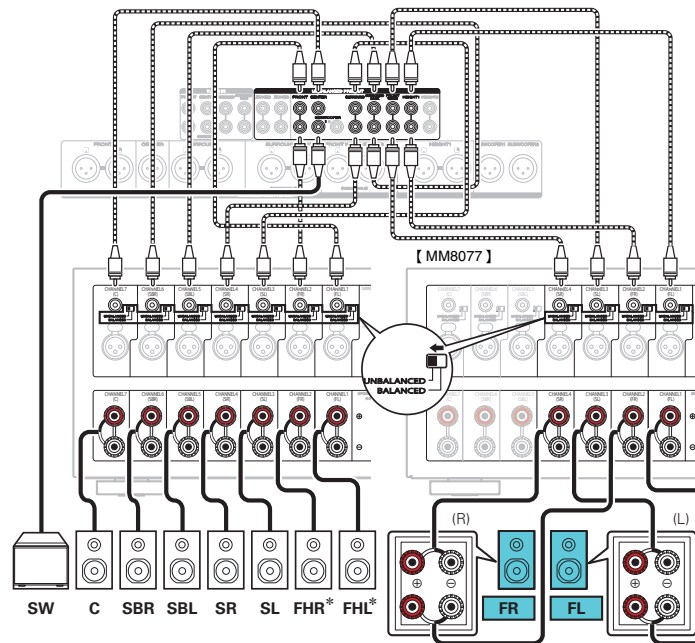

* De luidsprekers hoog, plafond en luidsprekers met Dolby Atmos-ondersteuning kunnen worden aangesloten op de HEIGHT1-luidsprekerterminals. Stel de luidspreker die moeten worden aangesloten in onder "Hoogte" - "indeling" in het menu. (☞ blz. 233)



■ 9.1-kanaals weergave + tweede paar voorluidsprekers

Via dit systeem kan de weergave worden geschakeld tussen de voorluidsprekers A en B zoals gewenst.

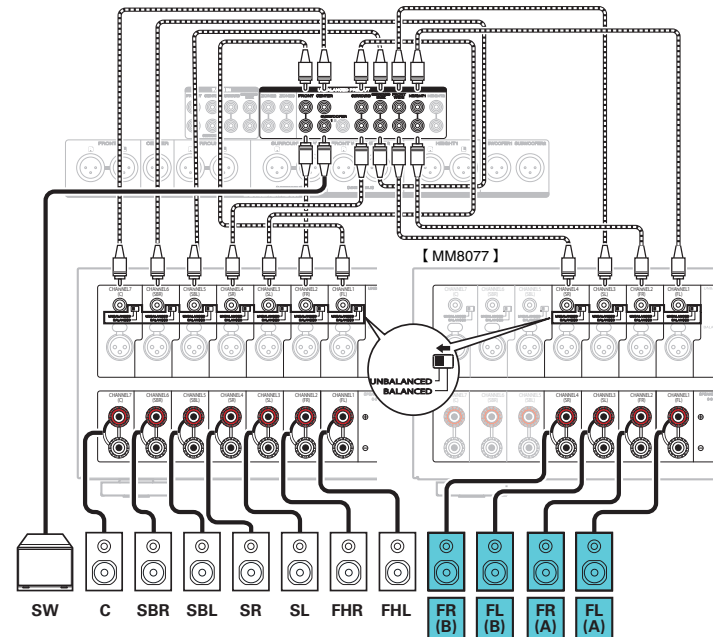
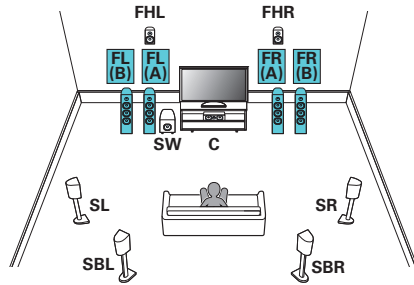

* De luidsprekers hoog, plafond en luidsprekers met Dolby Atmos-ondersteuning kunnen worden aangesloten op de HEIGHT1-luidsprekerminals. Stel de luidspreker die moeten worden aangesloten in onder "Hoogte" - "indeling" in het menu. (🔧 blz. 233)



Een TV aansluiten

Sluit een tv aan op dit toestel zodat de invoervideo wordt uitgevoerd naar de tv. U kunt op dit toestel ook genieten van de audio van de tv.

De manier van aansluiten van de tv is afhankelijk van de aansluitingen en functies die zijn voorzien op de tv.

De ARC (Audio Return Channel)-functie speelt het geluid van de TV af op dit toestel door het TV-geluidssignaal via een HDMI-kabel naar dit toestel te sturen.

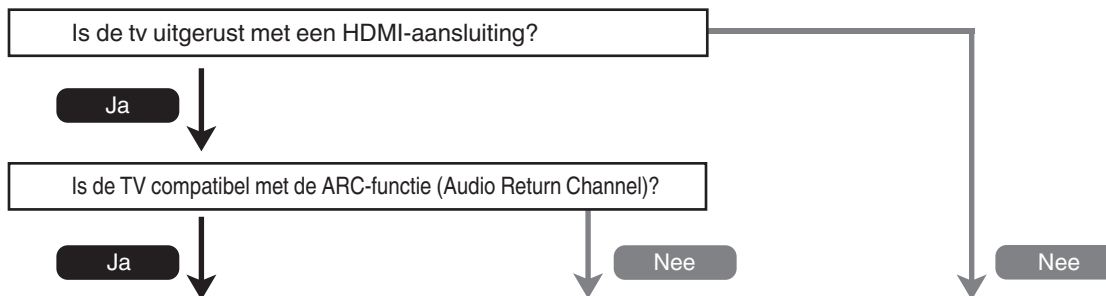

“Aansluiting 1: Tv uitgerust met een HDMI-aansluiting en compatibel met de ARC-functie (Audio Return Channel)” (🔧 blz. 76)

“Aansluiting 2: tv uitgerust met een HDMI-aansluiting en niet compatibel met ARC (Audio Return Channel)” (🔧 blz. 77)

“Aansluiting 3: Tv zonder een HDMI-aansluiting” (🔧 blz. 78)



Aansluiting 1: Tv uitgerust met een HDMI-aansluiting en compatibel met de ARC-functie (Audio Return Channel)

Gebruik een HDMI-kabel voor het aansluiten van een tv die compatibel is met de ARC-functie, op dit toestel. Stel “HDMI bediening” in op “Aan” wanneer u een tv gebruikt die de ARC-functie ondersteunt. (🔗 blz. 204)

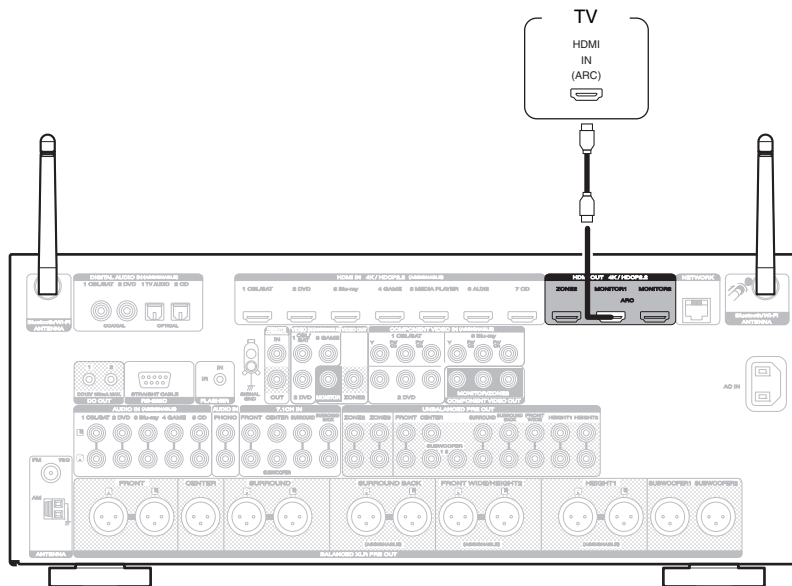

- Wanneer u de HDMI-besturingsfunctie gebruikt, sluit u deze aan op de HDMI MONITOR 1-aansluiting.



Aansluiting 2: tv uitgerust met een HDMI-aansluiting en niet compatibel met ARC (Audio Return Channel)

Gebruik een HDMI-kabel om de tv aan te sluiten op dit toestel.

Om audio van de tv te beluisteren op dit toestel, gebruikt u een optische kabel voor het aansluiten van de tv op dit toestel.

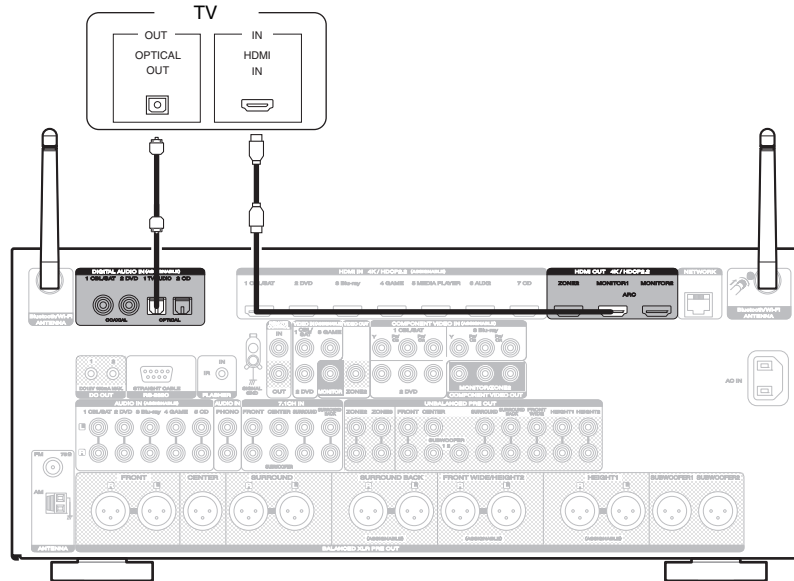

Aansluiting 3: Tv zonder een HDMI-aansluiting

Gebruik een component video- of videokabel om de tv aan te sluiten op dit toestel.

Om audio van de tv te beluisteren op dit toestel, gebruikt u een optische kabel voor het aansluiten van de tv op dit toestel.

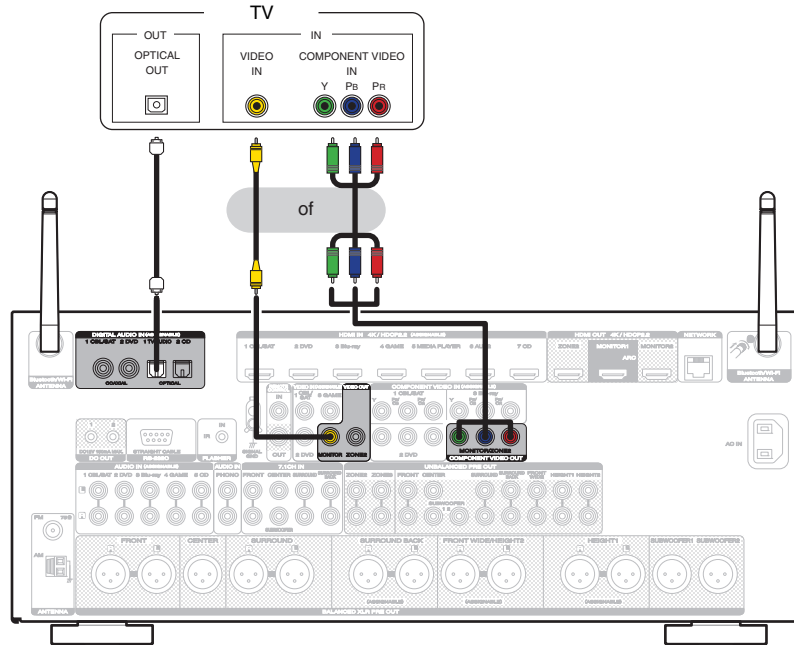

Een weergaveapparaat aansluiten

Dit toestel is uitgerust met drie soorten video-ingangen (HDMI, component video en composiet video) en drie soorten audio-uitgangen (HDMI, digitale audio en audio).

Selecteer de ingangen op dit toestel volgens de aansluitingen van het apparaat dat u wilt aansluiten.

Als het apparaat dat is aangesloten op dit toestel, is uitgerust met een HDMI-aansluiting, is het aanbevolen HDMI-aansluitingen te gebruiken.

In de HDMI-aansluiting kunnen audio- en videosignalen worden verzonden via één HDMI-kabel.

- “Een set-top box (satelliet tuner/kabel-TV) aansluiten” (🔗 [blz. 81](#))
- “Een DVD-speler of Blu-ray Disc-speler aansluiten” (🔗 [blz. 82](#))
- “Een videocamcorder of spelcomputer aansluiten” (🔗 [blz. 83](#))
- “Een platenspeler aansluiten” (🔗 [blz. 84](#))
- “Een apparaat met een meerkanaals uitgang aansluiten” (🔗 [blz. 85](#))



- Sluit apparaten aan op dit toestel zoals aangegeven door de ingangsbronnen die op de audio/video-ingangen van dit toestel zijn gedrukt.
- De bron die is toegewezen aan de HDMI IN-, DIGITAL AUDIO IN-, COMPONENT VIDEO IN-, VIDEO IN- en AUDIO IN-aansluitingen kan worden gewijzigd. Zie “Ingang toewijzen” over het wijzigen van de ingangsbron die is toegewezen aan de ingangsaansluitingen. (🔗 [blz. 214](#))
- Om audiosignalen die in dit toestel worden ingevoerd te kunnen afspelen op een TV die is aangesloten via HDMI, stelt u in het menu “HDMI audio uit” in op “TV”. (🔗 [blz. 203](#))
- Om te genieten van inhoud die auteursrechtelijk is beschermd door HDCP 2.2, gebruikt u een weergaveapparaat en een tv die alleen met HDCP 2.2 compatibel is.



❑ Verbinden van de gebalanceerde XLR IN-aansluiting

Dit toestel is voorzien van BALANCED XLR IN-aansluitingen. Gebruik deze aansluitingen indien uw apparaat een XLR-aansluiting als audio-uitgangsaansluiting heeft.

Bij gebruik van de BALANCED XLR IN aansluitingen, moet u "XLR" instellen voor "Ingang toewijzen" – "ANALOG". (👉 blz. 215) Deze aansluitingen zijn met de basisinstelling niet geactiveerd.

[PIN-ordening AV7702mk II BALANCED XLR IN-aansluiting]



- ① GND (aarde)
- ② HOT (+)
- ③ COLD (-)



Een set-top box (satellietuner/kabel-TV) aansluiten

Deze toelichting gebruikt de aansluiting met een satellietuner/kabel-tv STB als voorbeeld.

Selecteer de ingangen op dit toestel volgens de aansluitingen van het apparaat dat u wilt aansluiten.

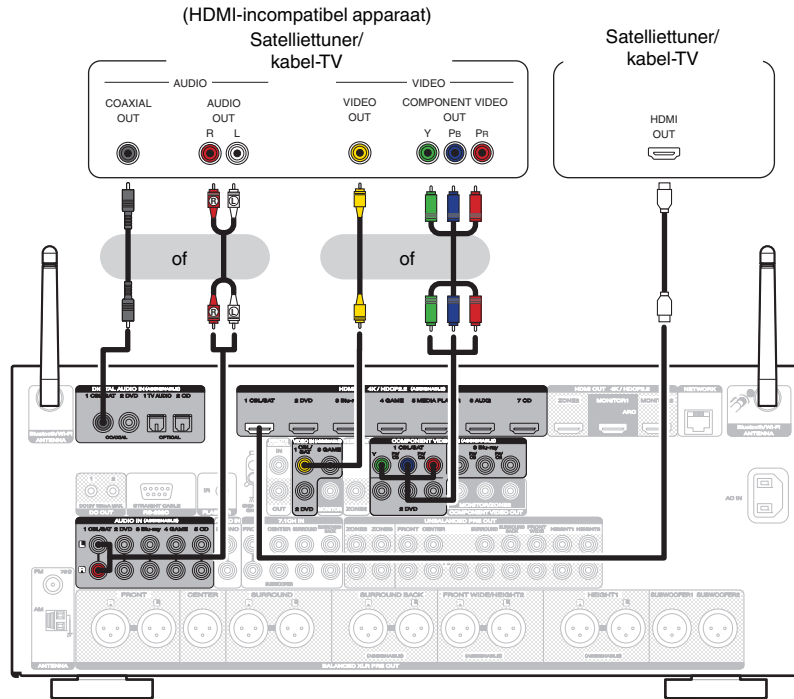

Een DVD-speler of Blu-ray Disc-speler aansluiten

Deze toelichting gebruikt de aansluiting met een DVD-speler of Blu-ray Disc-speler als voorbeeld. Selecteer de ingangen op dit toestel volgens de aansluitingen van het apparaat dat u wilt aansluiten.

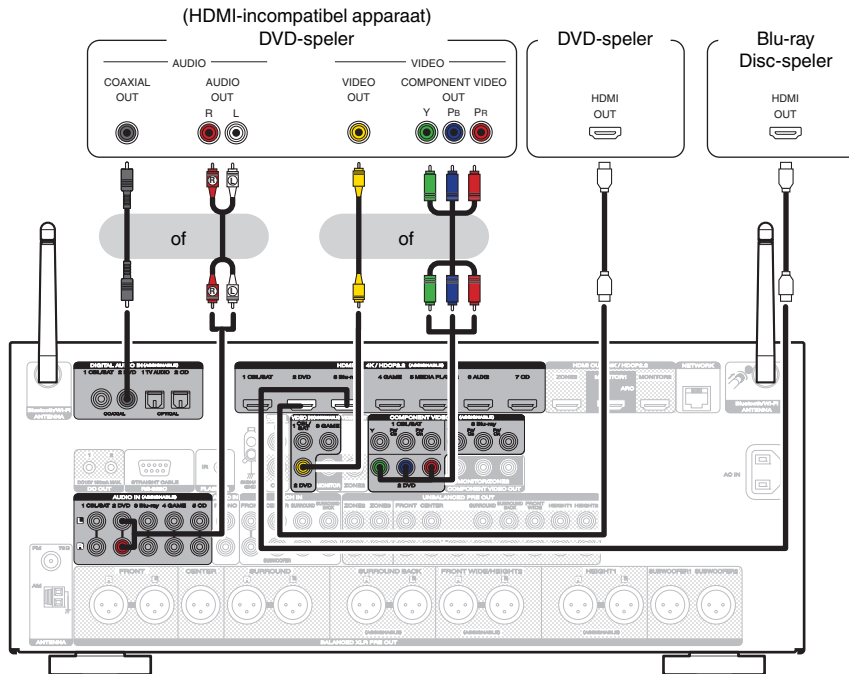

Een videocamcorder of spelcomputer aansluiten

Deze toelichting gebruikt de aansluiting met videocamcorders als voorbeeld.
Sluit een weergaveapparaat aan op dit toestel, zoals een videocamcorder of spelconsole.

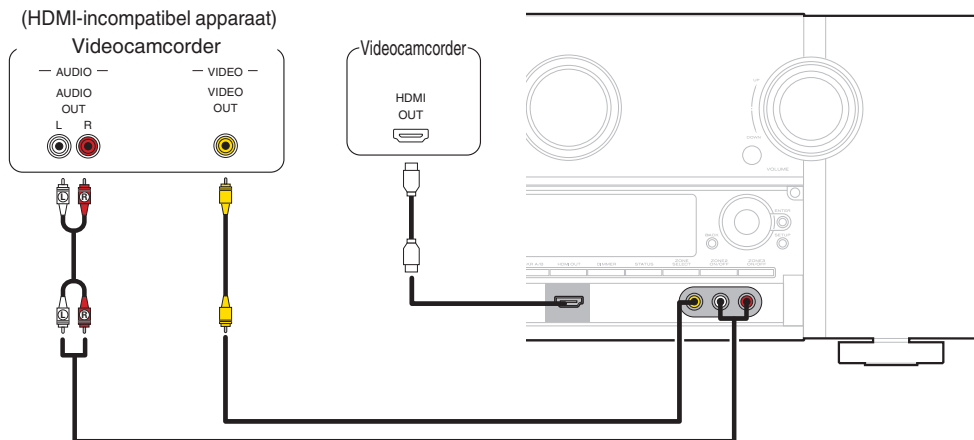

Een platenspeler aansluiten

Dit toestel is compatibel met platenspelers die zijn uitgerust met een bewegende magneet (MM) fonocartridge. Gebruik een in de handel verkrijgbare MC-hoofdversterker of een step-up transformator indien u een platenspeler aansluit op een MC-cartridge (MC) met lage uitvoer.

U hoort mogelijk een zoemend geluid via de luidsprekers wanneer u de ingangsbron van dit toestel naar "Phono" schakelt en het volume per ongeluk verhoogt terwijl er geen platenspeler is verbonden.

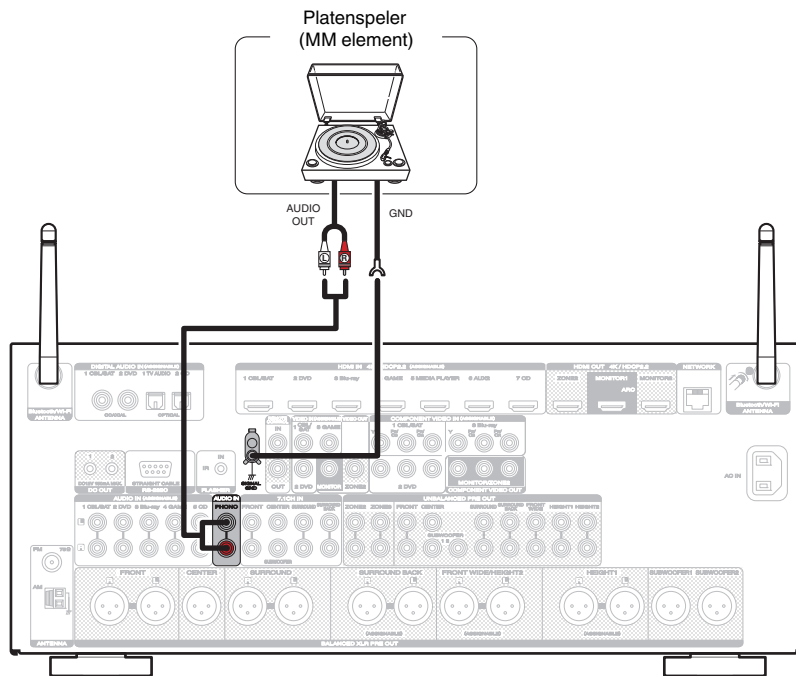

OPMERKING

- De aardingsaansluiting (SIGNAL GND) van dit toestel is niet voor veiligheidsaardingsdoeleinden. Als deze terminal wordt aangesloten wanneer er veel ruis is, kan de ruis worden verminderd. Afhankelijk van de platenspeler, kan het aansluiten van de aardingskabel een omgekeerd effect hebben en meer ruis veroorzaken. In dit geval is het niet nodig de aardingskabel aan te sluiten.



Een apparaat met een meerkanaals uitgang aansluiten

U kunt dit toestel aansluiten op een extern apparaat dat is uitgerust met audio-uitgangen met meerkanaals geluid om te genieten van muziek en video. Om analoge signalen af te spelen die worden ingevoerd van 7.1CH IN-aansluitingen, stelt u "Ingangsmodus" in op "7.1CH IN". (☞ blz. 218)

Apparaten met een meerkanaals uitgang

(Blu-ray Disc-speler, DVD-speler,
externe decoder enz.)

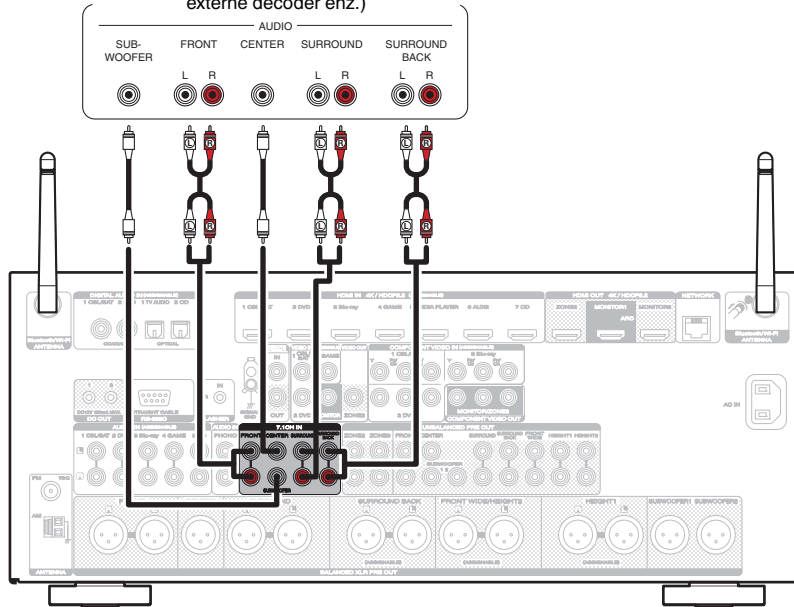

- Het videosignaal kan op dezelfde manier worden aangesloten als een Blu-ray Disc-speler/DVD-speler. ("Een DVD-speler of Blu-ray Disc-speler aansluiten" (☞ blz. 82))



Een iPod of USB-geheugenapparaat aansluiten op de USB-poort

Gebruik de USB-adapterkabel die is meegeleverd met de iPod om een iPod op dit toestel aan te sluiten.

Zie “Een iPod afspelen” (🔗 blz. 98) of “Een USB-geheugenapparaat afspelen” (🔗 blz. 103) voor de bedieningsrichtlijnen.

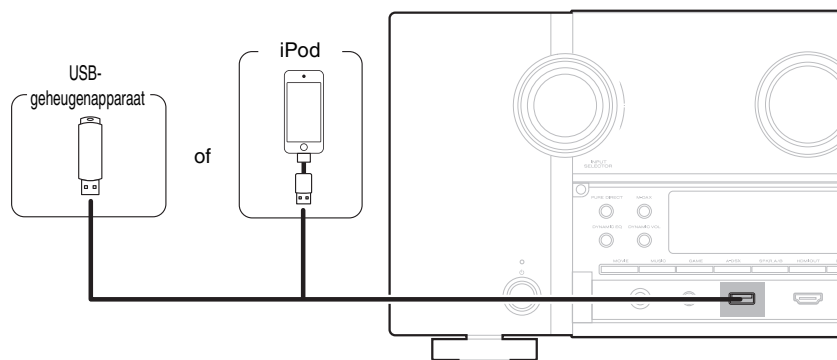

- Marantz kan niet garanderen dat alle USB-geheugenapparaten zullen werken of stroom zullen krijgen. Wanneer u een draagbare USB harde schijf (HDD) gebruikt die met een voedingsadapter is geleverd, moet u de bijgeleverde voedingsadapter van dat apparaat gebruiken.

OPMERKING

- USB-geheugenapparaten kunnen niet worden aangesloten via een USB-hub.
- U kunt dit toestel niet gebruiken door de USB-poort van het toestel via een USB-kabel met een computer te verbinden.
- Gebruik geen verlengsnoer wanneer u een USB-geheugencomponent aansluit. Dit kan radiostoring met andere componenten veroorzaken.



■ Ondersteunde iPod/iPhone-modellen

• iPod classic



iPod classic
80GB



iPod classic
160GB (2007)



iPod classic
160GB (2009)

• iPod nano



iPod nano
3rd generation
(video)
4GB 8GB



iPod nano
4th generation (video)
8GB 16GB



iPod nano
5th generation (video camera)
8GB 16GB



iPod nano
6th generation
8GB 16GB



iPod nano
7th generation
16GB

• iPod touch



iPod touch
2nd generation
8GB 16GB 32GB



iPod touch
3rd generation
32GB 64GB



iPod touch
4th generation
8GB 16GB 32GB 64GB



iPod touch
5th generation
16GB 32GB 64GB

• iPhone



iPhone 3G
8GB 16GB



iPhone 3GS
8GB 16GB 32GB



iPhone 4
8GB 16GB 32GB



iPhone 4S
16GB 32GB 64GB



iPhone 5
iPhone 5c iPhone 5s
16GB 32GB 64GB



Een FM/AM-antenne aansluiten

Sluit de antenne aan, stem af op een uitzending en verplaats dan de antenne naar de locatie waar er het minste ruis is. Gebruik dan tape, enz. om de antenne te bevestigen op deze locatie. ("Luisteren naar FM/AM-uitzendingen" (☞ blz. 111))



- Als u geen goed radiosignaal kunt ontvangen, raden we aan een buitenantenne te plaatsen. Vraag inlichtingen bij de verkoper van het toestel.

OPMERKING

- Zorg dat de stroomaansluitingen van de AM-raamantenne geen metalen onderdelen van het paneel aanraakt.

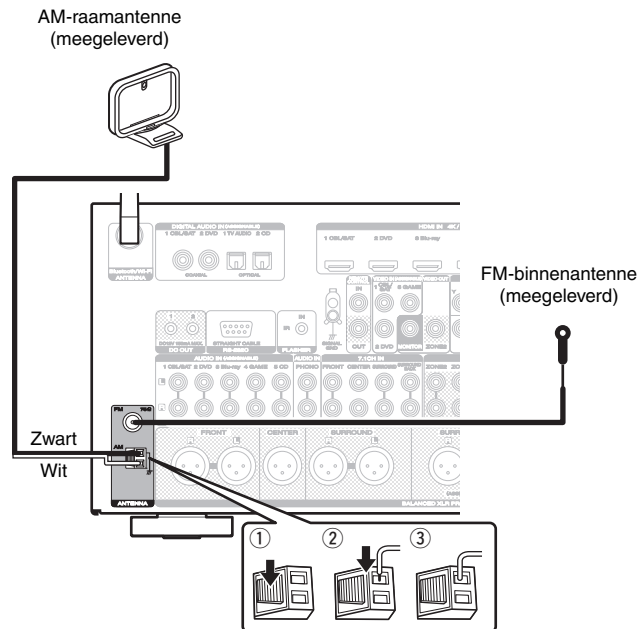

■ De AM-raamantenne gebruiken

Hangend aan een muur

Hang de raamantenne zonder enige aanpassing rechtstreeks aan de muur.

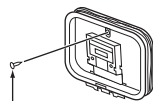

Spijker, nagel, e.d.

Losstaand

Gebruik de hierboven getoonde procedure voor de aansluiting. Raadpleeg voor de montage het hoofdstuk "Montage AM-raamantenne".

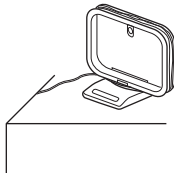

■ Montage AM-raamantenne

- 1 Plaats het standgedeelte door de onderkant van de raamantenne vanaf de achterkant en buig het naar voren.
- 2 Plaats het uitstekende gedeelte in het vierkante gat op de standaard.

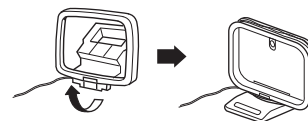
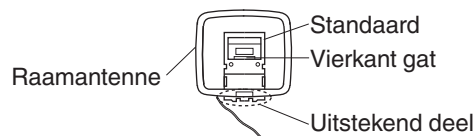

Aansluiten op een thuisnetwerk (LAN)

Dit toestel kan een verbinding maken met een netwerk via een bekabeld LAN of draadloos LAN.

U kunt dit toestel als volgt verbinden met uw thuisnetwerk (LAN) voor het uitvoeren van verschillende typen weergaven en bewerkingen.

- Weergave van netwerkaudio, zoals internetradio en vanaf uw mediaserver(s)
- Weergave van muziekinhoud van online streamingdiensten
- Met de Apple AirPlay-functie
- Bewerking op dit toestel via het netwerk
- Firmware-update

Raadpleeg een ISP (Internet Service Provider) of een computerwinkel voor het verbinden met het internet.

Bekabeld LAN

Om een verbinding te maken via een bekabeld LAN, gebruikt u een LAN-kabel voor het aansluiten van de router op dit toestel, zoals weergegeven in de onderstaande afbeelding.

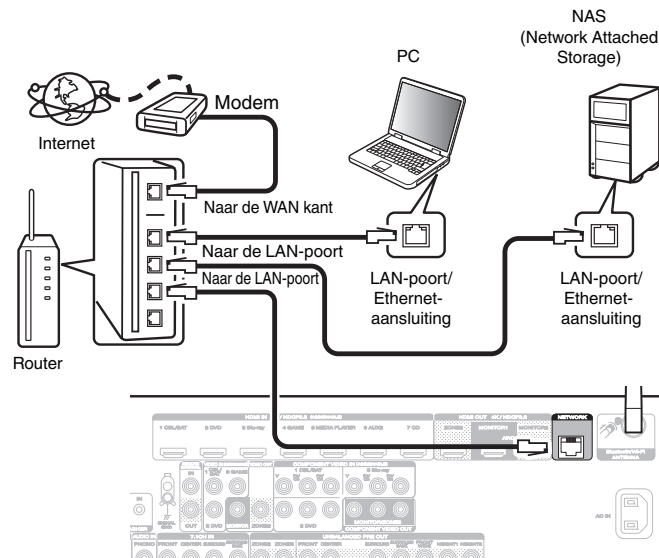

Draadloos LAN

Bij het verbinden met het netwerk via draadloos LAN, sluit u de externe antennes voor Bluetooth-/draadloze verbinding aan op het achterpaneel en zet u ze rechtop.

Zie "Wi-Fi-installatie" voor het verbinden met een draadloze LAN-router. (🔍 blz. 250)

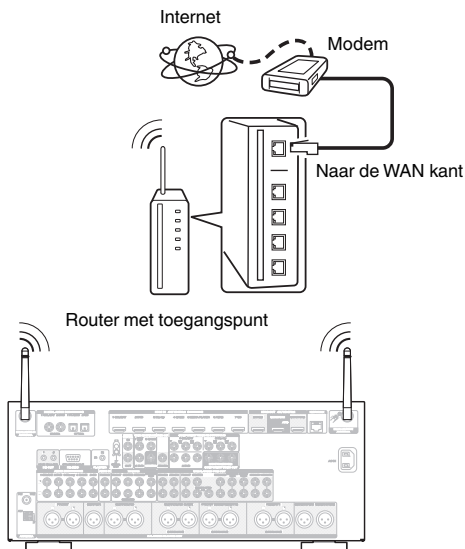

- Het is raadzaam om met dit toestel een router te gebruiken die is uitgerust met de volgende functies:
 - Ingebouwde DHCP-server
Deze functie wijst automatisch IP-adressen toe aan apparaten binnen het lokale netwerk (LAN).
 - Ingebouwde 100BASE-TX switch
Het is bij het aansluiten van meerdere apparaten raadzaam een switch te gebruiken met een snelheid van tenminste 100 Mbps.
- Gebruik alleen een afgeschermd STP- of ScTP LAN-kabel (verkrijgbaar bij elektronica-zaken). (CAT-5 of hoger aanbevolen)
- Gebruik bij voorkeur een normale, afgeschermd LAN-kabel. Bij gebruik van een platte kabel of niet-afgeschermd kabel worden de andere apparaten mogelijk gestoord.
- Wanneer u een router gebruikt die de functie WPS (Wi-Fi Protected Setup) ondersteunt, kan gemakkelijk een Wi-Fi-verbinding worden gemaakt.
- Gebruikt u dit toestel in een netwerk zonder DHCP-functie, dan moet u het IP-adres e.d. configureren in "Netwerk". (🔍 blz. 249)

OPMERKING

- Het type van router dat kan worden gebruikt, kan per internetprovider variëren. Neem voor details contact op met uw internetprovider of computerwinkel.
- Dit toestel is niet compatibel met PPPoE. Er is een PPPoE-compatibele router vereist als uw contractlijn niet is ingesteld met PPPoE.
- Sluit nooit rechtstreeks een NETWORK-aansluiting aan op de LAN-poort/Ethernet-aansluiting van uw computer.
- Er kunnen verschillende online services worden stopgezet zonder voorafgaande kennisgeving.



Een extern bedieningstoestel aansluiten

REMOTE CONTROL-aansluiting

■ Bewerkingen uitvoeren via RC op dit toestel zonder visueel contact

U kunt een externe IR-ontvanger aansluiten op de REMOTE CONTROL-aansluitingen om bewerkingen uit te voeren met de bijgeleverde afstandsbediening zonder visueel contact. Dit kan nodig zijn als het toestel verborgen zit in een kast of hoek, zodat u de afstandsbediening direct naar het apparaat kunt richten.

Schakel hiervoor de functie voor de ontvangst van het afstandsbedieningssignaal uit ("Externe vergrendelingsfunctie" (☞ blz. 172)).

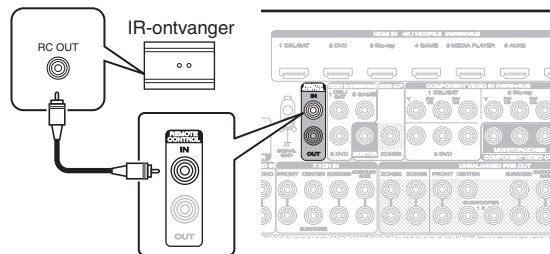

OPMERKING

- Wanneer de functie voor de ontvangst van het afstandsbedieningssignaal is uitgeschakeld, kunt u geen bewerkingen uitvoeren via de afstandsbediening.

■ Marantz-apparaten op afstand verbinden

Wanneer u een ander Marantz-apparaat gebruikt dan dit toestel dat een externe verbinding ondersteunt, kunt u afstandsbedieningssignalen verzenden door het apparaat gewoon aan te sluiten op de REMOTE CONTROL IN/OUT-aansluiting met een monokabel.

Stel de afstandsbedieningsschakelaar op het achterpaneel van de aangesloten audiocomponent aan op "EXTERNAL" of "EXT." om deze functie te gebruiken.

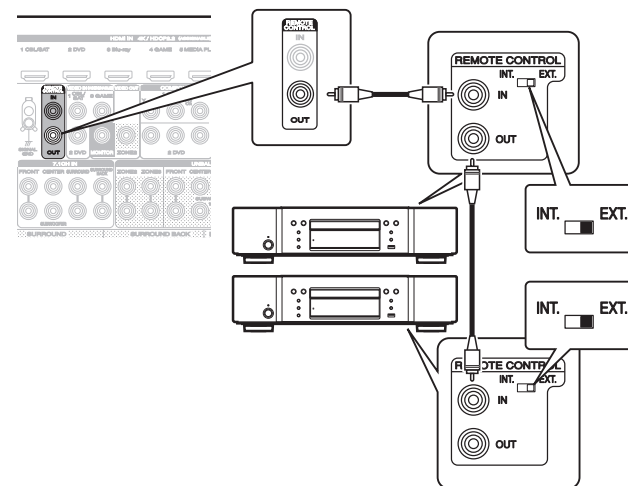

DC OUT-aansluitingen

Wanneer een apparaat is aangesloten met de DC IN-aansluitingen, kan de stroom aan/stand-by-stand van het aangesloten apparaat bediend worden via aan dit toestel gekoppelde bediening.

De DC OUT-aansluiting stuurt een elektrisch signaal uit van maximaal 12 V DC /150 mA.

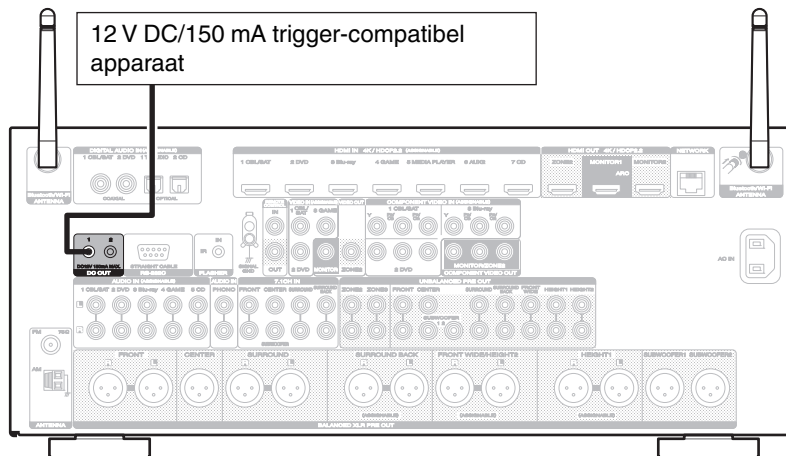

OPMERKING

- Gebruik de mono mini-stekkerkabel voor het verbinden van de DC OUT-aansluitingen. Gebruik geen stereo mini-stekkerkabel.
- Indien het toelaatbare trigger-ingangsniveau voor het aangesloten apparaat hoger is dan 12 V DC/150 mA, of indien het is kortgesloten, kan de DC OUT-aansluiting niet worden gebruikt. In dit geval dient u het toestel uit te zetten en het af te koppelen.



■ Inhoud

Basisbediening

De stroom inschakelen	96
De ingangsbron selecteren	96
Het volume instellen	97
Het geluid tijdelijk onderbreken (Dempen)	97
Een geluidsmodus selecteren	145

Een apparaat afspelen

DVD speler / Blu-ray Disc-speler afspelen	97
Een iPod afspelen	98
Een USB-geheugenapparaat afspelen	103
Muziek beluisteren op een Bluetooth-apparaat	106
Luisteren naar FM/AM-uitzendingen	111

Netwerkaudio/service afspelen

Luisteren naar internetradio	122
Bestanden die op een PC en NAS zijn opgeslagen, afspelen	126
AirPlay-functie	130
Spotify Connect-functie	133

Handige functies

Handige functies	134
HDMI-besturingsfunctie	160
Smart Menu-functie	161
Slaaptimerfunctie	163
Smart Select-functie	165
Paneelvergrendelingsfunctie	170
Externe vergrendelingsfunctie	172
In- en uitschakelen van de verlichting	173

Overige functies

Webregelfunctie	168
Weergave in ZONE2/ZONE3 (aparte kamer)	174



Basisbediening

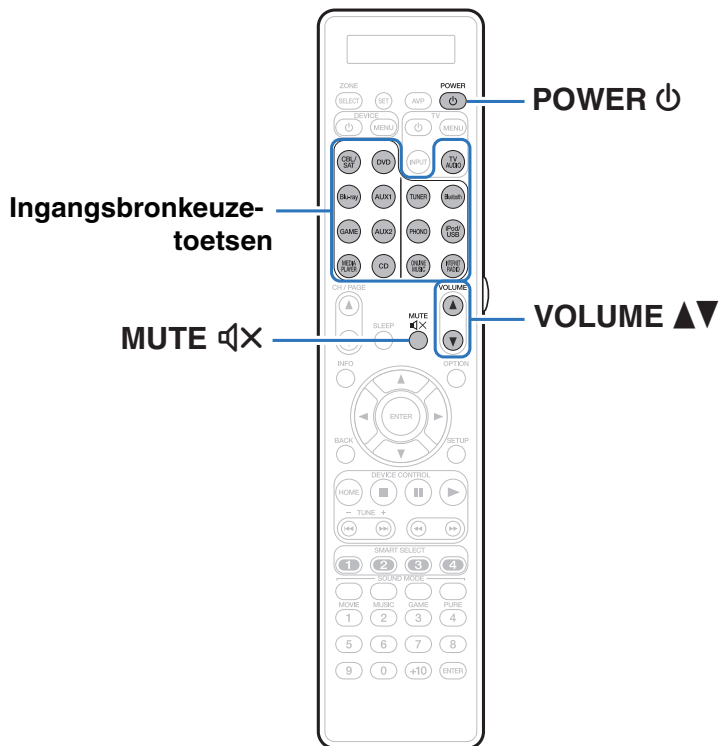

De stroom inschakelen

1 Druk op **POWER** ⏻ om het toestel aan te zetten.



- U kunt op de selectieknop voor de ingangsbron drukken wanneer het toestel in stand-by-modus is om de voeding in te schakelen.
- U kunt de stroom ook in stand-by zetten door op het hoofdtoestel op ⏻ te drukken.

De ingangsbron selecteren

1 Druk op de selectieknop voor de ingangsbron die u wilt afspelen.

De gewenste ingangsbron kan rechtstreeks worden geselecteerd.



- U kunt de ingangsbron ook selecteren door aan INPUT SELECTOR op het hoofdtoestel te draaien.



Het volume instellen

1 Gebruik **VOLUME ▲▼** om het volume in te stellen.





- Het variabele bereik hangt af van de signaalbron en kanaalniveau-instelling.
- U kunt het hoofdvolume tevens regelen met **VOLUME** op het hoofdtoestel.

Het geluid tijdelijk onderbreken (Dempen)

1 Druk op **MUTE** .

- “MUTE” verschijnt op het display.
-  verschijnt op het TV-scherm.



- Het geluid wordt verlaagd tot het niveau dat is geselecteerd met het menu-item “Dempingsniveau”. ( blz. 193)
- Druk nogmaals op **MUTE**  om de dempingsfunctie te annuleren. De dempingsfunctie kan ook worden geannuleerd door het hoofdvolume in te stellen.

DVD speler / Blu-ray Disc-speler afspelen

Het volgende beschrijft de procedure voor het afspelen van DVD/Blu-ray Disc-spelers.

1 Op afspelen voorbereiden.

- ① Zet de TV en subwoofer en speler aan.
- ② Zet de invoer van de TV in op dit toestel.

2 Druk op **POWER** om het toestel aan te zetten.

3 Druk op **DVD** of **Blu-ray** om van ingangsbron te wisselen voor een speler die u gebruikt.

4 Speel de DVD-speler of Blu-ray Disc-speler af.

■ Surroundweergave (blz. 145)



Een iPod afspelen

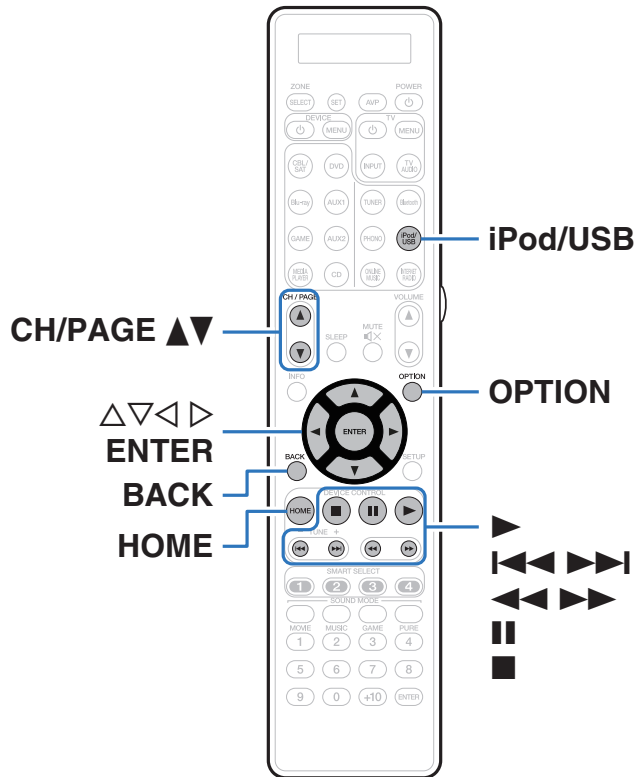

- U kunt de USB-kabel van de iPod gebruiken om de iPod aan te sluiten op de USB-poort van het toestel en muziek beluisteren die op de iPod is opgeslagen.
- Raadpleeg “Ondersteunde iPod/iPhone modellen” (👉 blz. 87) voor informatie over de iPod-modellen die kunnen worden weergegeven op dit toestel.
- Zie “AirPlay-functie” (👉 blz. 130) om een muziekbestand dat is opgeslagen op een iPhone, iPod touch, iPad of iTunes via het netwerk afspelen op dit toestel.



Luisteren naar muziek op een iPod

- 1 **Sluit de iPod aan op de USB-poort.** (🔧 blz. 86)
- 2 **Druk op iPod/USB om de ingangsbron over te schakelen naar “iPod/USB”.**
“Browse from iPod” wordt weergegeven op de display van het toestel.
 - Er wordt niets weergegeven op het TV-scherm.
- 3 **De iPod zelf bedienen terwijl u het iPod-scherm ziet om muziek af te spelen.**



- “iPod bladermodus” heeft twee modi, “Van iPod” en “Op het scherm”. De standaardinstelling is “Van iPod”. Hiermee kunt u de iPod zelf bedienen terwijl u naar het iPod-scherm kijkt.
- Meer informatie over het schakelen naar de “Op het scherm” waar u bewerkingen kunt uitvoeren terwijl de iPod-informatie op het TV-scherm wordt weergegeven, vindt u onder “Instellingen iPod bladermodus” (🔧 blz. 100).

OPMERKING

- Afhankelijk van het type iPod of de softwareversie werken sommige functies mogelijk niet.
- Marantz aanvaardt geen enkele verantwoordelijkheid voor enige problemen die zich voordoen met data op een iPod bij het gebruik van dit toestel in combinatie met de iPod.

■ Bewerkingen die toegankelijk zijn via het optiemenu

Dit kan worden gebruikt wanneer de “iPod bladermodus” is ingesteld op “Van iPod”. (🔧 blz. 100)

- “Instellingen iPod bladermodus” (🔧 blz. 100)
- “Het volume van elk kanaal aanpassen volgens de ingangsbron (Kanaalniveau afstellen)” (🔧 blz. 140)
- “De toon aanpassen (Klank)” (🔧 blz. 141)
- “Uw gewenste video weergeven tijdens de audioweergave (Video select)” (🔧 blz. 142)
- “De beeldkwaliteit aanpassen voor uw weergaveomgeving (Foto weergave)” (🔧 blz. 143)
- “Dezelfde muziek afspelen in alle zones (Alle zones Stereo)” (🔧 blz. 144)



De bedieningsmodus instellen (iPod bladermodus)

In deze modus worden verschillende lijsten en schermen tijdens de weergave op de iPod, weergegeven op het TV-scherm. Dit gedeelte beschrijft de stappen tot het afspelen van tracks op de iPod in "Op het scherm".

- 1 Druk op OPTION wanneer de ingangsbron "iPod/USB" is.**
Het scherm met het optiemenu wordt weergegeven.
- 2 "iPod bladermodus" te selecteren en druk daarna op ENTER.**
Het scherm voor het iPod bladermodus wordt weergegeven.
- 3 Gebruik $\triangleleft \triangleright$ om "Op het scherm" te selecteren en druk vervolgens op ENTER.**
 - De bewerkingen die beschikbaar zijn voor "Op het scherm" en "Van iPod" worden hieronder weergegeven.

iPod bladermodus		Van iPod	Op het scherm
Afspeelbare bestanden	Muziekbestand	✓	✓
	Videobestand	*	
Actieve toetsen	Afstandsbediening (Dit toestel)	✓	✓
	iPod	✓	

*Alleen het geluid wordt afgespeeld.

- 4 Gebruik $\triangle \nabla \triangleright$ om het af te spelen bestand te selecteren en druk dan op ENTER.**
Afspelen begint.

Bedieningstoetsen	Functie
\blacktriangleright	Weergave
\parallel	Pauze
\blacksquare	Stop
$\blacktriangleleft \blacktriangleright$	Vorige / volgende
$\blacktriangleleft \blacktriangleright$	(Ingedrukt houden) Snel vooruit-/Terugspoelen
ENTER	Weergave / Pauze (Ingedrukt houden) Stop
$\triangle \nabla$	Vorige / volgende (Ingedrukt houden) Snel vooruit-/Terugspoelen
CH/PAGE $\triangle \nabla$	Naar vorige/volgende pagina in de lijstweergave gaan
HOME	Naar het startscherm

- De acties van de bedieningsknoppen kunnen verschillen.



- Telkens wanneer tijdens het afspelen op het hoofdtoestel op de knop STATUS wordt gedrukt, schakelt het scherm tussen de tracktitel, artiestnaam en albumtitel enz. wanneer "iPod bladermodus" is ingesteld op "Op het scherm".
- Er worden Engelse letters, cijfers en bepaalde symbolen weergegeven. Incompatibele tekens worden als "." (punt).



■ bewerkingen die toegankelijk zijn via het optiemenu

Dit kan worden gebruikt wanneer de “iPod bladermodus” is ingesteld op “Op het scherm”. (🔗 blz. 100)

- “Instellingen iPod bladermodus” (🔗 blz. 100)
- “Herhaald afspelen uitvoeren” (🔗 blz. 102)
- “Willekeurig afspelen uitvoeren” (🔗 blz. 102)
- “Het volume van elk kanaal aanpassen volgens de ingangsbron (Kanaalniveau afstellen)” (🔗 blz. 140)
- “De toon aanpassen (Klank)” (🔗 blz. 141)
- “Uw gewenste video weergeven tijdens de audioweergave (Video select)” (🔗 blz. 142)
- “Dezelfde muziek afspelen in alle zones (Alle zones Stereo)” (🔗 blz. 144)



Herhaald afspelen uitvoeren

- 1 Druk op OPTION terwijl “iPod bladermodus” is ingesteld op “Op het scherm”.**
Het scherm met het optiemenu wordt weergegeven.
- 2 Gebruik $\Delta\nabla$ om “Herhalen” te selecteren en druk vervolgens op ENTER.**
- 3 Gebruik $\triangleleft\rangle$ om de modus voor herhaald afspelen te selecteren.**

Uit (Standaard) :	Hiermee wordt de herhaalmodus geannuleerd.
een:	Het afgespeelde bestand wordt herhaald.
Alle:	Alle bestanden in de spelende map worden herhaald afgespeeld.

- 4 Druk op ENTER.**
Het scherm keert terug naar het weergavescherm.



- De “Herhalen” instellingen worden voor iedere ingangsbron opgeslagen.

Willekeurig afspelen uitvoeren

- 1 Druk op OPTION terwijl “iPod bladermodus” is ingesteld op “Op het scherm”.**
Het scherm met het optiemenu wordt weergegeven.
- 2 Gebruik $\Delta\nabla$ om “Random” te selecteren en druk vervolgens op ENTER.**
- 3 Gebruik $\triangleleft\rangle$ om de modus voor willekeurig afspelen te selecteren.**

Uit (Standaard) :	Schakel random-weergave uit.
Aan:	Alle tracks in de huidige afspelmapp worden willekeurig afgespeeld in willekeurige volgorde.

- 4 Druk op ENTER.**
Het scherm keert terug naar het weergavescherm.



- Telkens wanneer het afspelen van een track is beëindigd, wordt bij willekeurig afspelen een andere willekeurige track geselecteerd tussen de tracks in de map. Het is daarom mogelijk dat u tijdens de willekeurige weergave een bepaalde track meer dan eens hoort.
- De “Random” instellingen worden voor iedere ingangsbron opgeslagen.



Een USB-geheugenapparaat afspelen

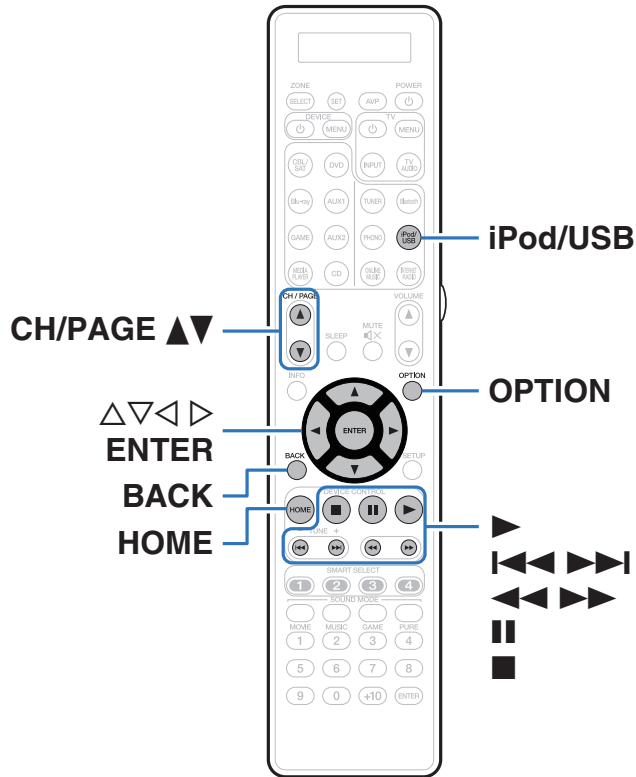

- Muziek- of fotobestanden (JPEG) die op een USB-geheugenapparaat zijn opgeslagen, weergeven.
- Alleen USB-geheugenapparaten die voldoen aan de normen voor massaopslag kunnen op dit toestel worden aangesloten.
- Dit toestel is compatibel met USB-geheugenapparaten die in de bestandsindelingen "FAT16" of "FAT32" zijn geformatteerd.
- Dit zijn de audio/videoformaattypen en -specificaties die door dit toestel worden ondersteund voor weergave.
Zie "USB-geheugenapparaten afspelen" (🔗 blz. 310) voor details.

- WMA
- MP3
- WAV
- MPEG-4 AAC
- FLAC
- ALAC
- AIFF
- DSD
- JPEG



Bestanden op een USB-geheugenapparaat weergeven

- 1 Sluit het USB-geheugenapparaat aan op de USB-poort. (🔌 blz. 86)
- 2 Druk op iPod/USB om de ingangsbron over te schakelen naar "iPod/USB".

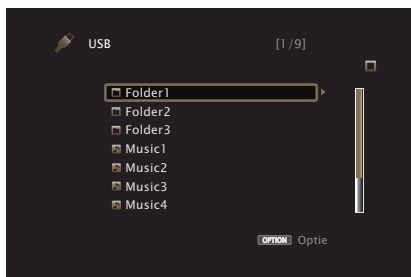

- 3 Gebruik $\Delta \nabla \triangleright$ om het af te spelen bestand te selecteren en druk dan op ENTER. Afspeken begint.

Bedieningstoetsen	Functie
\blacktriangleright	Weergave
\parallel	Pauze
\blacksquare	Stop
$\blacktriangleleft \blacktriangleleft \blacktriangleright \blacktriangleright$	Vorige / volgende
$\blacktriangleleft \blacktriangleleft \blacktriangleright$	(Ingedrukt houden) Snel vooruit-/ Terugspoelen
ENTER	Weergave / Pauze (Ingedrukt houden) Stop
$\triangle \nabla$	Vorige / volgende (Ingedrukt houden) Snel vooruit-/ Terugspoelen
CH/PAGE $\triangle \nabla$	Naar vorige/volgende pagina in de lijstweergave gaan
HOME	Naar het startscherm



- Wanneer een MP3-bestand informatie over album art bevat, kan de album art worden getoond terwijl het muziekbestand wordt weergegeven.
- Dit toestel geeft beeldbestanden (JPEG) weer in de volgorde waarin ze in de map zijn opgeslagen.

OPMERKING

- Marantz aanvaardt geen enkele verantwoordelijkheid voor enige problemen die zich voordoen met data op een USB-geheugenapparaat bij het gebruik van dit toestel in combinatie met het USB-geheugenapparaat.



■ Bewerkingen die toegankelijk zijn via het optiemenu

- “Herhaald afspelen uitvoeren” (🔍 blz. 135)
- “Willekeurig afspelen uitvoeren” (🔍 blz. 135)
- “Inhoud zoeken met trefwoorden (Zoeken tekst)” (🔍 blz. 137)
- “Muziek en een favoriete afbeelding tegelijkertijd weergeven (Diashow)” (🔍 blz. 138)
- “Het interval voor de diavoorstelling instellen” (🔍 blz. 139)
- “Het volume van elk kanaal aanpassen volgens de ingangsbron (Kanaalniveau afstellen)” (🔍 blz. 140)
- “De toon aanpassen (Klank)” (🔍 blz. 141)
- “Uw gewenste video weergeven tijdens de audioweergave (Video select)” (🔍 blz. 142)
- “De beeldkwaliteit aanpassen voor uw weergaveomgeving (Foto weergave)” (🔍 blz. 143)
- “Dezelfde muziek afspelen in alle zones (Alle zones Stereo)” (🔍 blz. 144)



Muziek beluisteren op een Bluetooth-apparaat

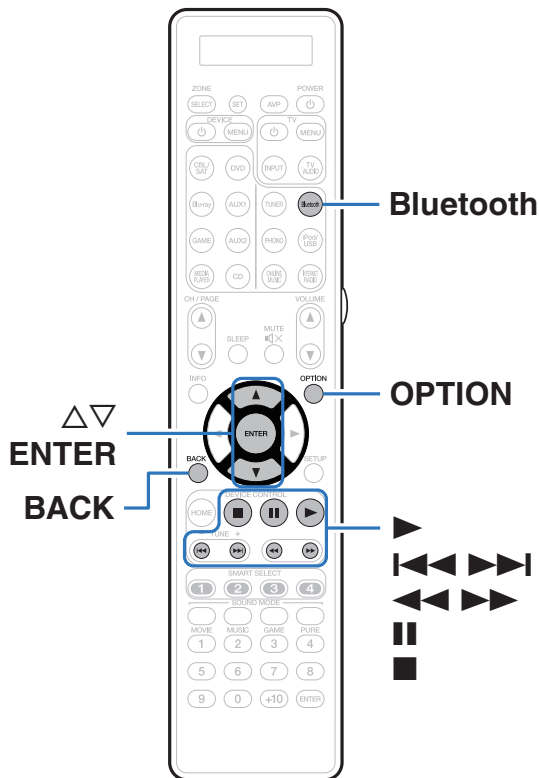

Muziekbestanden die zijn opgeslagen op Bluetooth-apparaten zoals smartphones, digitale muziekspelers enz. kunnen op dit toestel worden beluisterd door dit toestel te koppelen met en aan te sluiten op het Bluetooth-apparaat.

Communicatie is mogelijk tot een bereik van ongeveer 10 m.

OPMERKING

- Om muziek af te spelen vanaf een Bluetooth-apparaat, moet het Bluetooth-apparaat het A2DP-profiel ondersteunen.



Muziek afspelen vanaf een Bluetooth-apparaat

Om muziek van een Bluetooth-device te beluisteren op dit toestel, moet het Bluetooth-apparaat eerst met dit toestel worden gekoppeld.

Zodra het Bluetooth-apparaat is gekoppeld, hoeft dit niet opnieuw te gebeuren.

1 Op afspelen voorbereiden.

- ① Sluit de bijgeleverde externe antennes aan voor Bluetooth-/ draadloze verbinding aan op de aansluitingen van de Bluetooth-/ draadloze LAN-antenne op het achterpaneel. (👉 blz. 27)
- ② Druk op POWER  om het toestel aan te zetten.

2 Druk op Bluetooth om de ingangsbron over te schakelen naar “Bluetooth”.



Wanneer u het toestel voor de eerste keer gebruikt, gaat het toestel automatisch naar de koppelmodus en verschijnt “Pairing...” op het display van het toestel.

3 Activeer de Bluetooth-instellingen op uw mobiel apparaat.

4 Selecteer dit toestel wanneer de naam ervan verschijnt in de lijst van apparaten die wordt weergegeven op het scherm op het Bluetooth-apparaat.

Sluit het Bluetooth-apparaat aan terwijl “Pairing” wordt weergegeven op het display van het toestel.

Maak de verbinding met het Bluetooth-apparaat zo dicht mogelijk bij het toestel (ca. 1 m).

5 Wanneer een cijfer verschijnt op het display van dit toestel, moet u controleren of dat hetzelfde nummer is als het nummer dat is weergegeven op het scherm van het Bluetooth-apparaat en vervolgens “Koppel” selecteren voor zowel het Bluetooth-apparaat als het toestel.

Aan het einde van de koppeling, verschijnt de apparaatnaam op het display van dit toestel.







6 Speel muziek af met elke app op uw Bluetooth-apparaat.

- Het Bluetooth-apparaat kan ook worden bediend via de afstandsbediening van dit toestel.
- Wanneer de ingangsbron de volgende keer naar Bluetooth wordt geschakeld, maakt dit toestel automatisch verbinding met het laatste Bluetooth-apparaat waarmee het was verbonden.



- Voer “0000” in wanneer het wachtwoord wordt gevraagd op het scherm van het Bluetooth-apparaat.



Bedieningstoetsen	Functie
	Weergave
	Pauze
	Stop
	Naar vorige/volgende track springen
	(Ingedrukt houden) Snel vooruit-/ Terugspoelen
ENTER	Weergave / Pauze
	(Ingedrukt houden) Stop
	Naar vorige/volgende track springen
	(Ingedrukt houden) Snel vooruit-/ Terugspoelen









- Druk op STATUS op dit toestel tijdens het afspelen om het display te schakelen tussen Titelnaam, Artiestnaam, Albumnaam enz.
- Er worden Engelse letters, cijfers en bepaalde symbolen weergegeven. Incompatibele tekens worden als “.” (punt).

OPMERKING

- Om het Bluetooth-apparaat te bedienen met de afstandsbediening van dit toestel, moet het Bluetooth-apparaat het AVRCP-profiel ondersteunen.
- Er is geen garantie dat de afstandsbediening van dit toestel zal werken met alle Bluetooth-apparaten.
- Afhankelijk van het type Bluetooth-apparaat, voert dit toestel audio uit die gekoppeld is aan de volume-instelling op het Bluetooth-apparaat.

■ Bewerkingen die toegankelijk zijn via het optiemenu

- “Koppelen met andere Bluetooth-apparaten” ( blz. 109)
- “Herhaald afspelen uitvoeren” ( blz. 135)
- “Willekeurig afspelen uitvoeren” ( blz. 135)
- “Het volume van elk kanaal aanpassen volgens de ingangsbron (Kanaalniveau afstellen)” ( blz. 140)
- “De toon aanpassen (Klank)” ( blz. 141)
- “Uw gewenste video weergeven tijdens de audioweergave (Video select)” ( blz. 142)
- “Dezelfde muziek afspelen in alle zones (Alle zones Stereo)” ( blz. 144)



Koppelen met andere Bluetooth-apparaten

Een Bluetooth-apparaat koppelen met dit toestel.

- 1 Activeer de Bluetooth-instellingen op uw mobiel apparaat.**
- 2 Druk op OPTION wanneer de ingangsbron “Bluetooth” is.**
Het scherm met het optiemenu wordt weergegeven.
- 3 Gebruik Δ / ∇ om “Koppelingsmodus” te selecteren en druk vervolgens op ENTER.**
Het apparaat gaat naar de koppelmodus.
- 4 Selecteer dit toestel wanneer de naam ervan verschijnt in de lijst van apparaten die wordt weergegeven op het scherm op het Bluetooth-apparaat.**
- 5 Wanneer een cijfer verschijnt op het display van dit toestel, moet u controleren of dat hetzelfde nummer is als het nummer dat is weergegeven op het scherm van het Bluetooth-apparaat en vervolgens “Koppel” selecteren voor zowel het Bluetooth-apparaat als het toestel.**

Aan het einde van de koppeling, verschijnt de apparaatnaam op het display van dit toestel.



- Dit toestel kan worden gekoppeld met maximaal 8 Bluetooth-apparaten. Wanneer een 9de Bluetooth-apparaat is gekoppeld, wordt dit geregistreerd in plaats van het oudste geregistreerde apparaat.
- Voer “0000” in wanneer het wachtwoord wordt gevraagd op het scherm van het Bluetooth-apparaat.
- Houd Bluetooth op de afstandsbediening minstens 3 seconden ingedrukt om naar de koppelingsmodus te gaan.



Opnieuw verbinden met dit toestel vanaf een Bluetooth-apparaat

Nadat het koppelen is voltooid, kan het Bluetooth-apparaat worden verbonden zonder dat u enige bewerkingen hoeft uit te voeren op dit toestel.

Deze bewerking moet ook worden uitgevoerd wanneer u het Bluetooth-apparaat schakelt voor weergave.

- 1 Als er momenteel een Bluetooth-apparaat verbonden is, deactiveert u de Bluetooth-instelling van dat apparaat om het los te koppelen.**
- 2 Activeer de Bluetooth-instelling van het aan te sluiten Bluetooth-apparaat.**
- 3 Selecteer dit toestel vanaf de lijst met Bluetooth-apparaten op uw Bluetooth-apparaat.**
- 4 Speel muziek af met elke app op uw Bluetooth-apparaat.**



- Wanneer de voeding van dit toestel is ingeschakeld, wordt de ingangsbron automatisch geschakeld naar "Bluetooth" als een Bluetooth-apparaat wordt aangesloten.
- Wanneer de instelling voor "Netwerkbediening" van dit toestel is ingesteld op "Altijd aan" en een Bluetooth-apparaat wordt aangesloten terwijl het toestel in stand-by staat, wordt de voeding van het toestel automatisch ingeschakeld. (📖 blz. 255)



Luisteren naar FM/AM-uitzendingen

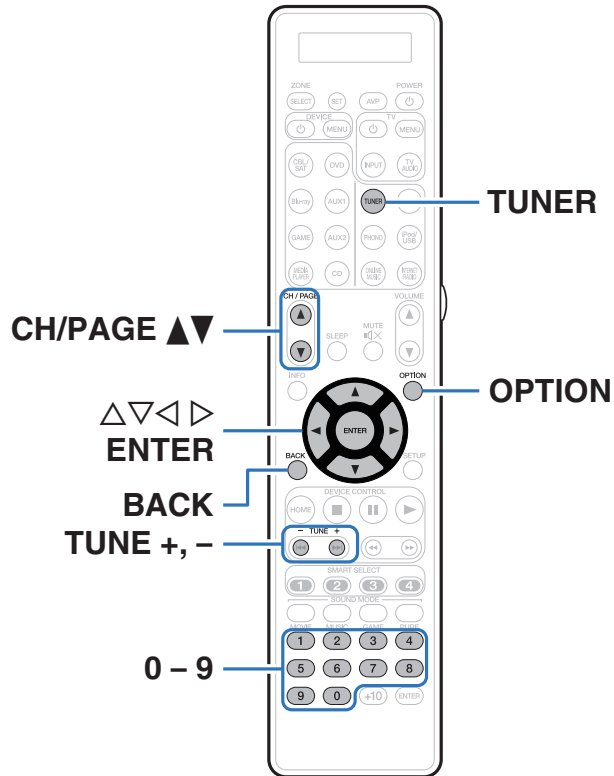

U kunt de ingebouwde tuner van dit toestel gebruiken voor het beluisteren van FM- en AM-uitzendingen.
Zorg dat u eerst de FM-antenne en de AM-raamantenne aansluit op dit toestel.



Luisteren naar FM/AM-uitzendingen

- 1 Sluit de antenne aan. (“Een FM/AM-antenne aansluiten” (🔌 blz. 88))
- 2 Druk op TUNER om de ingangsbron over te schakelen naar “Tuner”.

[TV-scherm]

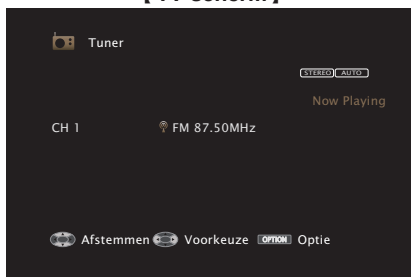

[Display van dit toestel]



- 3 Druk op OPTION.
Het scherm met het optiemenu wordt weergegeven.
- 4 Gebruik $\Delta \nabla$ om “FM/AM” te selecteren en druk vervolgens op ENTER.
Dit toont het invoerscherm van de ontvangstband.

- 5 Gebruik $\triangleleft \triangleright$ om “FM” of “AM” te selecteren en druk vervolgens op ENTER.

FM:	Wanneer u een FM-uitzending beluistert.
-----	-----------------------------------------

AM:	Wanneer u een AM-uitzending beluistert.
-----	-----------------------------------------

- 6 Druk op TUNE + of TUNE - om de zender waarnaar u wilt luisteren, te selecteren.

Het scannen wordt uitgevoerd tot een beschikbare radiozender is gevonden. Wanneer een radiozender is gevonden, wordt het scannen automatisch gestopt en wordt afgestemd op de zender.



- De modi voor het ontvangen van FM-uitzendingen bestaan uit de modus “Auto” die automatisch beschikbare zenders zoekt en de modus “Handmatig” waarmee u kunt afstemmen met de knoppen voor het wijzigen van de frequentie. De standaard instelling is “Auto”. U kunt ook “Direct afstemmen” gebruiken om af te stemmen door de frequentie rechtstreeks in te voeren.
In de modus “Auto” kunt u niet afstemmen op radiozenders als de ontvangst niet goed is.
Gebruik in dat geval de modus “Handmatig” of “Direct afstemmen” om af te stemmen.

Bedieningstoetsen	Functie
TUNE +, -	Hiermee selecteert u de radiozender (omhoog/omlaag)
CH/PAGE $\blacktriangle \blacktriangledown$	Hiermee selecteert u de voorkeuzezenders
$\Delta \nabla$	Hiermee selecteert u de radiozender (omhoog/omlaag)
$\triangleleft \triangleright$	Hiermee selecteert u de voorkeuzezenders
0 - 9	Voorkeuzezendersselectie/Direct afstemmen op frequentie



■ Bewerkingen die toegankelijk zijn via het optiemenu

- “Afstemmen door de radiofrequentie in te voeren (Direct afstemmen)” (🔍 blz. 114)
- “RDS-zoekfunctie” (🔍 blz. 114)
- “PTY-zoekfunctie” (🔍 blz. 115)
- “TP-zoekfunctie” (🔍 blz. 116)
- “Radiotekst” (🔍 blz. 116)
- “De afstemmodus wijzigen (Afstemmodus)” (🔍 blz. 117)
- “Afstemmen op zenders en automatisch voorkeuzezenders instellen (Auto voorkeuzegeh.)” (🔍 blz. 117)
- “De huidige zender instellen als voorkeuzezender (Voorkeuzegeheugen)” (🔍 blz. 118)
- “Een naam geven aan de voorkeuzezender (Voorkeuzenaam)” (🔍 blz. 119)
- “Voorkeuzezenders overslaan (Voorkeuze oversl.)” (🔍 blz. 120)
- “Het volume van elk kanaal aanpassen volgens de ingangsbron (Kanaalniveau afstellen)” (🔍 blz. 140)
- “De toon aanpassen (Klank)” (🔍 blz. 141)
- “Uw gewenste video weergeven tijdens de audioweergave (Video select)” (🔍 blz. 142)
- “Dezelfde muziek afspelen in alle zones (Alle zones Stereo)” (🔍 blz. 144)



Afstemmen door de radiofrequentie in te voeren (Direct afstemmen)

U kunt de ontvangende frequentie invoeren om er direct op af te stemmen.

- 1 Druk op OPTION wanneer de ingangsbron “Tuner” is.**
Het scherm met het optiemenu wordt weergegeven.
- 2 Gebruik $\Delta\nabla$ om “Direct afstemmen” te selecteren en druk vervolgens op ENTER.**
Het scherm waarin u de frequentie kunt invoeren, wordt weergegeven.
- 3 Gebruik $\Delta\nabla$ of 0 – 9 om een nummer te selecteren en druk op \triangleright .**
 - Indien \triangleleft wordt ingedrukt, wordt de direct daarop volgende invoer geannuleerd.
- 4 Herhaal stap 3 en voer de frequentie in van de radiozender die u wilt beluisteren.**
- 5 Als de instelling is voltooid, drukt u op ENTER.**
Er wordt afgestemd op de vooraf ingestelde frequentie.

RDS-zoekfunctie

RDS is een zendservice die een zender in staat stelt extra informatie mee te zenden met het normale radioprogrammasignaal.

Gebruik deze functie om automatisch af te stemmen op FM-zenders die een bepaalde RDS-service aanbieden.

De RDS-functie werkt alleen wanneer u RDS-compatibele zenders ontvangt.

- 1 Druk op OPTION wanneer de ingangsbron “Tuner” is.**
Het scherm met het optiemenu wordt weergegeven.
- 2 Gebruik $\Delta\nabla$ om “RDS-zoekfunctie” te selecteren en druk vervolgens op ENTER.**
- 3 Druk op ENTER.**
Het zoeken naar RDS-zenders begint automatisch.



- Als u binnen 5 seconden nadat de zendernaam op het display wordt getoond, \triangleleft gebruikt, kunt u een andere zender zoeken.



PTY-zoekfunctie

Gebruik deze functie om RDS-zenders te zoeken die een bepaald programmatype (PTY) uitzenden.

PTY geeft het RDS-programmatype aan.

In het onderstaande vindt u een overzicht van de beschikbare programmatypes met de daarbij behorende aanduidingen:

NEWS	Nieuws	WEATHER	Weer
AFFAIRS	Actualiteiten	FINANCE	Financieel
INFO	Informatie	CHILDREN	Kinderprogramma
SPORT	Sport	SOCIAL	Sociale onderwerpen
EDUCATE	Opvoeding	RELIGION	Godsdienst
DRAMA	Drama	PHONE IN	Inbelprogramma
CULTURE	Cultuur	TRAVEL	Reisprogramma
SCIENCE	Wetenschap	LEISURE	Vrije tijd
VARIED	Allerlei	JAZZ	Jazz-muziek
POP M	Popmuziek	COUNTRY	Country-muziek
ROCK M	Rockmuziek	NATION M	Nationale muziek
EASY M	Easy-Listening muziek	OLDIES	Gouwe ouwe
LIGHT M	Licht klassiek	FOLK M	Folk-muziek
CLASSICS	Zwaar klassiek	DOCUMENT	Documentaires
OTHER M	Andere muziek		

1 Druk op OPTION wanneer de ingangsbron “Tuner” is.
Het scherm met het optiemenu wordt weergegeven.

2 Gebruik $\Delta\nabla$ om “PTY-zoekfunctie” te selecteren en druk vervolgens op ENTER.

3 Gebruik $\Delta\nabla$ om het gewenste programmatype op te roepen.

4 Druk op ENTER.
Het PTY-zoeken begint automatisch.



- Als u binnen 5 seconden nadat de zendernaam op het display wordt getoond, $\langle \rangle$ gebruikt, kunt u een andere zender zoeken.



TP-zoekfunctie

TP geeft programma's aan die verkeersinformatie uitzenden.

Hiermee kunt u snel de verkeersomstandigheden bij u in de buurt controleren voordat u van huis gaat.

Gebruik deze functie om RDS-zenders te vinden die verkeersinformatie (TP-zenders) uitzenden.

- 1 Druk op OPTION wanneer de ingangsbron "Tuner" is.**
Het scherm met het optiemenu wordt weergegeven.
- 2 Gebruik $\Delta\nabla$ om "TP-zoekfunctie" te selecteren en druk vervolgens op ENTER.**
- 3 Druk op ENTER.**
Het TP-zoeken begint automatisch.



- Als u binnen 5 seconden nadat de zendernaam op het display wordt getoond, \triangleleft \triangleright gebruikt, kunt u een andere zender zoeken.

Radiotekst

Met RT kan de RDS-zender tekstberichten uitzenden die op de display kunnen worden getoond.

Wanneer radiotekst wordt ontvangen, verschijnt "Radiotekst" op de display.

- 1 Druk op OPTION wanneer de ingangsbron "Tuner" is.**
Het scherm met het optiemenu wordt weergegeven.
- 2 Gebruik $\Delta\nabla$ om "Radiotekst" te selecteren en druk vervolgens op ENTER.**
- 3 Gebruik \triangleleft \triangleright om "Aan" te selecteren en druk vervolgens op ENTER.**
 - Bij ontvangst van een RDS-zender verschijnt de tekstdata van de zender op het display.
 - Wanneer er geen radiotekst wordt uitgezonden, verschijnt de melding "NO TEXT DATA".



De afstemmodus wijzigen (Afstemmodus)

U kunt de modus voor het afstemmen op FM en AM -zenders wijzigen. Als u niet automatisch kunt afstemmen met de modus "Automatisch", wijzigt u de modus naar "Handmatig" en stemt u handmatig af.

- 1 Druk op OPTION wanneer de ingangsbron "Tuner" is.**
Het scherm met het optiemenu wordt weergegeven.
- 2 Gebruik $\Delta\nabla$ om "Afstemmodus" te selecteren en druk vervolgens op ENTER.**
- 3 Gebruik $\triangleleft\rangle$ om de afstemmodus te selecteren en druk dan op ENTER.**

Auto	Een ontvangbare radiozender automatisch zoeken en erop afstemmen.
Handmatig:	Wijzig de frequentie handmatig met één stap telkens wanneer op de knop wordt gedrukt.

Afstemmen op zenders en automatisch voorkeuzezenders instellen (Auto voorkeuzegeh.)

U kunt maximaal 56 zenders automatisch opnieuw laten instellen.

- 1 Druk op OPTION wanneer de ingangsbron "Tuner" is.**
Het scherm met het optiemenu wordt weergegeven.
- 2 Gebruik $\Delta\nabla$ om "Auto voorkeuzegeh." te selecteren en druk vervolgens op ENTER.**
- 3 Druk op ENTER.**
Het toestel begint automatisch met het afstemmen op radiozenders en het instellen van voorkeuzezenders.
 - Wanneer het instellen van de voorkeuzezenders is voltooid, wordt de melding "Voltooid" ongeveer 5 seconden weergegeven en wordt het scherm met het optiemenu uitgeschakeld.



- Het voorkeuzegeheugen wordt overschreven.



De huidige zender instellen als voorkeuzezender (Voorkeuzegeheugen)

Uw favoriete radiozenders kunnen in het voorkeuzegeheugen worden opgeslagen om het afstemmen op deze zenders te vereenvoudigen. Er kunnen maximaal 56 voorkeuzezenders worden opgeslagen.

- 1 Stem af op de zender die u als voorkeuzezender wilt opslaan. (“Luisteren naar FM/AM-uitzendingen” (🔊 blz. 112))**
- 2 Druk op OPTION.**
Het scherm met het optiemenu wordt weergegeven.
- 3 Gebruik $\Delta\nabla$ om “Voorkeuzegeheugen” te selecteren en druk vervolgens op ENTER.**
De lijst met al ingestelde voorkeuzezenders wordt weergegeven.
- 4 Gebruik $\Delta\nabla$ of 0 – 9 om het kanaal dat u als voorkeuzezender wilt instellen te selecteren en druk vervolgens op ENTER.**
Het huidige zendstation dat als voorkeuzezender is ingesteld.
 - Herhaal de stappen 1 t/m 4 om andere voorkeuzezenders in te programmeren.

Kanaal	Standaard instellingen
1 – 8	87,50 / 89,10 / 98,10 / 108,00 / 90,10 / 90,10 / 90,10 / 90,10 MHz
9 – 16	90,10 / 90,10 / 90,10 / 90,10 / 90,10 / 90,10 / 90,10 / 90,10 MHz
17 – 24	90,10 / 90,10 / 90,10 / 90,10 / 90,10 / 90,10 / 90,10 / 90,10 MHz
25 – 32	90,10 / 90,10 / 90,10 / 90,10 / 90,10 / 90,10 / 90,10 / 90,10 MHz
33 – 40	90,10 / 90,10 / 90,10 / 90,10 / 90,10 / 90,10 / 90,10 / 90,10 MHz
41 – 48	90,10 / 90,10 / 90,10 / 90,10 / 90,10 / 90,10 / 90,10 / 90,10 MHz
49 – 56	90,10 / 90,10 / 90,10 / 90,10 / 90,10 / 90,10 / 90,10 / 90,10 MHz

Luisteren naar voorkeuzezenders

- 1 Gebruik CH/PAGE $\Delta\nabla$ of 0 – 9 om het gewenste voorkeuzekanaal te selecteren.**



Een naam geven aan de voorkeuzezender (Voorkeuzenaam)

U kunt de naam voor de voorkeuzezender instellen of wijzigen. De mag maximaal acht tekens lang zijn.

- 1 Druk op OPTION wanneer de ingangsbron “Tuner” is.**
Het scherm met het optiemenu wordt weergegeven.
- 2 Gebruik $\Delta\nabla$ om “Voorkeuzenaam” te selecteren en druk vervolgens op ENTER.**
Het scherm voor het Voorkeuzenaam wordt weergegeven.
- 3 Gebruik $\triangleleft\triangleright$ om de groep te selecteren van de zender waaraan u een naam wilt geven.**
- 4 Gebruik $\Delta\nabla$ om de zender waaraan u een naam wilt geven te selecteren en druk vervolgens op ENTER.**

- 5 Gebruik $\Delta\nabla$ p om een naamlabel te selecteren en druk vervolgens op ENTER.**

Het scherm waarin u de Voorkeuzenaam kunt bewerken, wordt weergegeven.

- Als u “Stand. inst.” selecteert, keert het toestel terug naar de frequentieweergave.

- 6 Voer de tekens in en druk vervolgens op “OK”.**

- Ga naar “Het toetsenbordscherm gebruiken” ( blz. 184) voor het invoeren van tekens.

- 7 Druk op OPTION om terug te keren naar het vorige scherm.**



Voorkeuzezenders overslaan (Voorkeuze oversl.)

Voer Auto voorkeuzegeheugen in om alle zenders die in het geheugen kunnen worden ontvangen, op te slaan. Het selecteren van een zender wordt gemakkelijker door onnodige geheugens over te slaan.

1 Druk op **OPTION** wanneer de ingangsbron "Tuner" is.

Het scherm met het optiemenu wordt weergegeven.

2 Gebruik $\Delta\nabla$ om "Voorkeuze oversl." te selecteren en druk vervolgens op **ENTER**.

Het scherm voor het "Voorkeuze oversl." wordt weergegeven.

3 De zenders instellen die u wilt overslaan volgens groepen

- ① Gebruik $\triangleleft\triangleright$ om de groep zenders die u wilt overslaan, te selecteren.
- ② Druk op Δ om "Stel * - * in op "overslaan", te selecteren, en druk dan op **ENTER**.
Sla alle zenders over die in de geselecteerde groep "*-*" zijn opgenomen.
(* is het geselecteerde groepsnummer.)

De zenders instellen die u wilt overslaan volgens zender

- ① Gebruik $\triangleleft\triangleright$ om de groep zenders die u wilt overslaan, te selecteren.
- ② Gebruik $\Delta\nabla$ om de zender die u wilt overslaan, te selecteren.
- ③ Druk op $\triangleleft\triangleright$ om "Overslaan" te selecteren.
De zender die u hebt geselecteerd, wordt niet weergegeven.

4 Druk op **OPTION** om terug te keren naar het vorige scherm.



Voorkeuzezenders overslaan annuleren

- 1** Gebruik, terwijl het scherm “Voorkeuze oversl.” wordt weergegeven, $\triangleleft \triangleright$ om een groep te selecteren die een zender bevat waarvoor het overslaan moet worden geannuleerd.
- 2** Gebruik $\triangle \nabla$ om een zender te selecteren waarvoor het overslaan moet worden geannuleerd.
- 3** Gebruik $\triangleleft \triangleright$ om “Aan” te selecteren.
Het overslaan wordt geannuleerd.

OPMERKING

- “Voorkeuze oversl.” kan niet worden geannuleerd voor groepen.



Luisteren naar internetradio

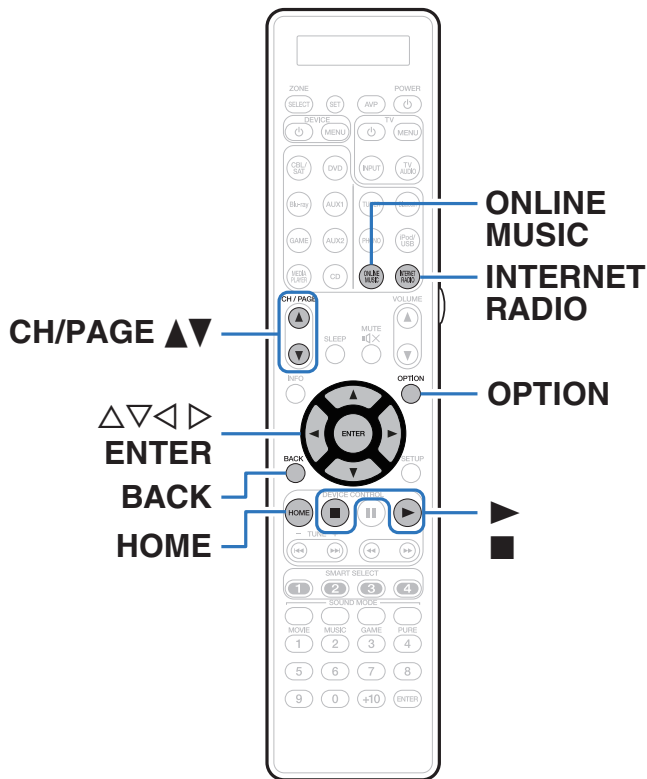

- Internetradio verwijst naar radioprogramma's die via internet worden uitgezonden. Er kan worden afgestemd op internetradiozenders van over de gehele wereld.
- De lijst van internetradiozenders op dit toestel is de databaseservice die door de vTuner-radiozender wordt geleverd.
- Dit zijn de audioformaattypen en -specificaties die door dit toestel worden ondersteund voor weergave. Zie "Internet-radio afspelen" (blz. 313) voor details.

- WMA
- MP3
- MPEG-4 AAC



Luisteren naar internetradio

1 Op afspelen voorbereiden.

- Controleer de netwerkomgeving en zet dit toestel aan. (“Aansluiten op een thuisnetwerk (LAN)” (🔗 blz. 90))

2 Druk op ONLINE MUSIC.

- U kunt ook op INTERNET RADIO drukken om de ingangsbron “Internet Radio” direct te selecteren.

3 Gebruik $\Delta \nabla \triangleleft \triangleright$ om “Internet Radio” te selecteren en druk vervolgens op ENTER.

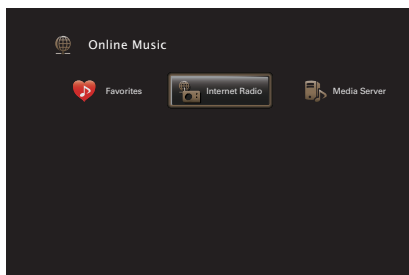

4 Gebruik $\Delta \nabla$ om de zoekmethode voor de radiozender die u wilt afspelen en druk dan op ENTER.

Naam van het land	Selecteer de verschillende regio's. Toont standaard internetradiozenders.
Search Stations :	Toont alle internetradiozenders waarop dit toestel kan afstemmen.
Podcasts zoeken :	Toont alle internetradiozenders in de podcasts waarop dit toestel kan afstemmen.
Aanbevolen Radiostations :	Toont aanbevolen internetradiozenders.
radiomarantz.com :	Toont internetradiozenders die zijn toegevoegd aan favorieten in vTuner. Zie “vTuner gebruiken voor het toevoegen van internetradiozenders aan favorieten” (🔗 blz. 125) voor richtlijnen over het toevoegen aan favorieten in vTuner.
Onlangs afgespeeld :	Toont recent afgespeelde internetradiozenders. In “Onlangs afgespeeld” kunnen 20 internetradiozenders worden opgeslagen.
Zoek op kernwoord:	Toont internetradiozenders, gezocht op trefwoord. Ga naar “Het toetsenbordscherm gebruiken” (🔗 blz. 184) voor het invoeren van tekens.



5 Gebruik $\Delta \nabla \triangleright$ om de zender te selecteren en druk daarna op ENTER.

De weergave begint zodra het buffergeheugen “100%” heeft bereikt.

Bedieningstoetsen	Functie
\blacktriangleright	Weergave
\blacksquare	Stop
ENTER	(Ingedrukt houden) Stop
CH/PAGE $\blacktriangle \nabla$	Naar vorige/volgende pagina in de lijstweergave gaan
HOME	Naar het startscherm



- Telkens wanneer u op het hoofdtoestel op de knop STATUS drukt, schakelt het display tussen de tracktitel en de naam van de radiozender.
- Tekens die niet kunnen worden weergegeven, worden vervangen door een “.” (punt).

OPMERKING

- De databaseservice voor radiozenders kan zonder voorafgaande kennisgeving worden gestopt of op een andere wijze onbeschikbaar worden gemaakt.

Weergeven van de laatst beluisterde internetradiozender

1 Druk op INTERNET RADIO.

“Internet Radio” wordt als bron geactiveerd en de laatst beluisterde radiozender wordt weergegeven.

■ Bewerkingen die toegankelijk zijn via het optiemenu

- “Inhoud zoeken met trefwoorden (Zoeken tekst)” (🔍 blz. 137)
- “Muziek en een favoriete afbeelding tegelijkertijd weergeven (Diashow)” (🔍 blz. 138)
- “Het volume van elk kanaal aanpassen volgens de ingangsbron (Kanaalniveau afstellen)” (🔍 blz. 140)
- “De toon aanpassen (Klank)” (🔍 blz. 141)
- “Uw gewenste video weergeven tijdens de audioweergave (Video select)” (🔍 blz. 142)
- “Dezelfde muziek afspelen in alle zones (Alle zones Stereo)” (🔍 blz. 144)



vTuner gebruiken voor het toevoegen van internetradiozenders aan favorieten

Er zijn veel internetradiozenders in de wereld en dit toestel kan afstemmen op al deze zenders. Maar het kan moeilijk worden de gewenste zender te vinden omdat er gewoon te veel zenders zijn. Als dat het geval is, kunt u vTuner gebruiken, een zoekwebsite voor internetradiozenders, speciaal ontworpen voor dit toestel. U kunt uw PC gebruiken om internetradiozenders te zoeken en ze toe te voegen als uw favorieten. Dit toestel kan radiozenders weergeven die zijn toegevoegd aan vTuner.

- 1 Controleer het MAC-adres van dit toestel.** (“Informatie” (🔑 blz. 249))
 - Het MAC-adres is nodig wanneer u een account maakt voor vTuner.
- 2 Gebruik uw PC om naar de vTuner-website te gaan** (<http://www.radiomartantz.com>).
- 3 Voer het MAC-adres van dit toestel in en klik dan op “Go”.**

4 Voer het e-mailadres en een wachtwoord van uw keuze in.

5 Selecteer de zoekcriteria (genre, regio, taal, enz.) van uw keuze.

- U kunt ook een trefwoord invoeren om een zender die u wilt beluisteren, te zoeken.

6 Selecteer de radiozender van uw keuze in de lijst en klik vervolgens op het pictogram Add to Favorites.

7 Voer de naam van de favoriete groep in en klik dan op “Go”.

Er wordt een nieuwe favoriete groep gemaakt die de geselecteerde radiozender bevat.

- Internetradiozenders die aan favorieten zijn toegevoegd in vTuner, kunnen met dit toestel worden afgespeeld vanaf “radiomartantz.com”. (🔑 blz. 123)



- U kunt ook een radiozender toevoegen die niet in de vTuner-lijst staat.



Bestanden die op een PC en NAS zijn opgeslagen, afspelen

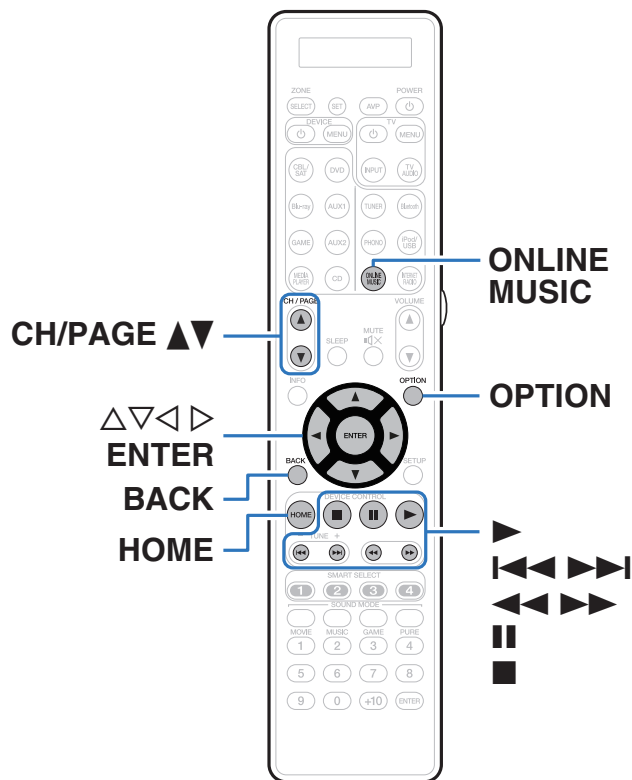

- Dit toestel kan muziekbestanden en afspeellijsten (m3u, wpl) die zijn opgeslagen op een PC en op een NAS (Network Attached Storage) die DLNA ondersteunt, weergeven.
- De functie voor weergave van netwerkaudio van dit toestel maakt een verbinding met de server met de hieronder weergegeven technologieën.
Windows Media Player Network Sharing Service
- Dit zijn de audio/videoformaattypen en -specificaties die door dit toestel worden ondersteund voor weergave.
Ga naar “Bestanden die op een PC of NAS zijn opgeslagen, afspelen” (blz. 312) voor meer informatie.

- WMA
- MP3
- WAV
- MPEG-4 AAC
- FLAC
- ALAC
- AIFF
- DSD
- JPEG



Instellingen voor het delen van media toepassen

Hier passen we de instellingen toe om muziekbestanden die op een PC en NAS op het netwerk zijn opgeslagen, te delen.

Als u een mediaserver gebruikt, moet u deze instelling eerst toepassen.

■ Wanneer u Windows Media Player 12 gebruikt (Windows 7 / Windows 8)

- 1 Start Windows Media Player 12 op de PC op.
- 2 Selecteer “Meer streamingopties...” in de “Stream”.
- 3 Selecteer “Toegestaan” in de vervolgkeuzelijst “Marantz AV7702mkII”.
- 4 Selecteer “Toegestaan” in de vervolgkeuzelijst voor “Mediaprogramma’s op deze computer en in externe verbindingen...”.
- 5 Volg de instructies op het scherm om de instelling te beëindigen.

■ Wanneer u Windows Media Player 11 gebruikt

- 1 Start Windows Media Player 11 op de PC op.
- 2 Selecteer “Media delen” in “Bibliotheek”.
- 3 Klik in het selectievakje “Mijn mediabestanden delen”, selecteer “Marantz AV7702mkII” en klik vervolgens op “Toestaan”.
- 4 Selecteer, net als in stap 3, het pictogram van het apparaat (andere PC’s en mobiele apparaten) dat u wilt gebruiken als een mediacontroller en klik daarna op “Toestaan”.
- 5 Klik op “OK” om te voltooien.

■ Media die in de NAS zijn opgeslagen, delen

Wijzig de instellingen in de NAS om dit toestel en andere apparaten (PC’s en mobiele apparaten) die worden gebruikt als mediacontrollers, toegang te verlenen tot de NAS. Raadpleeg de handleiding die bij de NAS is geleverd voor details.



Bestanden die op een PC en NAS zijn opgeslagen, afspelen

Volg deze procedure voor het weergeven van muziekbestanden, beeldbestanden of afspeellijsten.

1 Op afspelen voorbereiden.

- ① Controleer de netwerkomgeving en zet dit toestel aan.
("Aansluiten op een thuisnetwerk (LAN)" (👉 blz. 90))
- ② Bereid de computer voor. (👉 Bedieningsrichtlijnen computer)

2 Druk op ONLINE MUSIC.

3 Gebruik $\Delta \nabla \triangleleft \triangleright$ om "Media Server" te selecteren en druk vervolgens op ENTER.

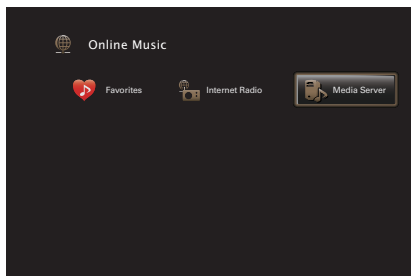

4 Gebruik $\Delta \nabla$ om de server die het bestand bevat te selecteren en druk dan op ENTER.

5 Gebruik $\nabla \triangle \triangleright$ om het bestand te selecteren en druk daarna op ENTER.

De weergave begint zodra het buffergeheugen "100%" heeft bereikt.

Bedieningstoetsen	Functie
\blacktriangleright	Weergave
\parallel	Pauze
\blacksquare	Stop
$\blacktriangleleft \blacktriangleleft \blacktriangleleft \blacktriangleright \blacktriangleright \blacktriangleright$	Vorige / volgende
$\blacktriangleleft \blacktriangleleft \blacktriangleright \blacktriangleright$	(Ingedrukt houden) Snel vooruit-/Terugspoelen
ENTER	Weergave / Pauze (Ingedrukt houden) Stop
$\Delta \nabla$	Vorige / volgende (Ingedrukt houden) Snel vooruit-/Terugspoelen
CH/PAGE $\blacktriangle \blacktriangledown$	Naar vorige/volgende pagina in de lijstweergave gaan
HOME	Naar het startscherm





- Telkens wanneer u op het hoofdtoestel op de knop STATUS drukt, schakelt het display tussen de tracktitel, de artiestnaam en de albumtitel.
- Wanneer een WMA (Windows Media Audio), MP3 of MPEG-4 AAC-bestand informatie over album art bevat, kan de album art worden getoond terwijl het muziekbestand wordt weergegeven.
- Bij gebruik van Windows Media Player versie 11 of later, kan de album art voor WMA -bestanden worden getoond.
- WMA Lossless bestanden kunnen worden afgespeeld door gebruik te maken van een server die transcoding ondersteunt, zoals Windows Media Player Ver. 11 of later.
- Dit toestel geeft beeldbestanden (JPEG) weer in de volgorde waarin ze in de map zijn opgeslagen.

OPMERKING

- Wanneer u muziekbestanden afspeelt met uw pc of NAS, verbonden via een draadloos LAN, kan audio worden onderbroken, afhankelijk van uw draadloze LAN-omgeving. Maak in dat geval een verbinding met een bekabeld LAN.
- Het weergeven van de afbeelding kan afhankelijk van de bestandsgrootte van het bestand (JPEG) enige tijd duren.
- De volgorde waarin de tracks/bestanden worden afgespeeld hangt af van de specificaties van de server. Als door de serverspecificaties de tracks/bestanden niet alfabetisch worden weergegeven, kan het zoeken op de eerste letter niet goed werken.

■ Bewerkingen die toegankelijk zijn via het optiemenu

- “Herhaald afspelen uitvoeren” (☞ blz. 135)
- “Willekeurig afspelen uitvoeren” (☞ blz. 135)
- “Inhoud zoeken met trefwoorden (Zoeken tekst)” (☞ blz. 137)
- “Muziek en een favoriete afbeelding tegelijkertijd weergeven (Diashow)” (☞ blz. 138)
- “Het interval voor de diavoorstelling instellen” (☞ blz. 139)
- “Het volume van elk kanaal aanpassen volgens de ingangsbron (Kanaalniveau afstellen)” (☞ blz. 140)
- “De toon aanpassen (Klank)” (☞ blz. 141)
- “Uw gewenste video weergeven tijdens de audioweergave (Video select)” (☞ blz. 142)
- “De beeldkwaliteit aanpassen voor uw weergaveomgeving (Foto weergave)” (☞ blz. 143)
- “Dezelfde muziek afspelen in alle zones (Alle zones Stereo)” (☞ blz. 144)



AirPlay-functie

Muziekbestanden die op uw iPhone, iPod touch, iPad of iTunes zijn opgeslagen, kunnen worden afgespeeld op dit toestel via het netwerk.



-  verschijnt op het menuscherm terwijl AirPlay wordt bediend.
- De ingangsbron wordt overgeschakeld naar "Online Music" wanneer het afspelen van AirPlay wordt gestart.
- U kunt het afspelen van AirPlay stoppen door op de knop \triangleleft te drukken of door een andere ingangsbron te kiezen.
- Druk op STATUS van het hoofdtoestel om de titels van liedjes en artiestnamen te tonen.
- Voor informatie over de manier waarop u iTunes moet gebruiken, kunt u ook Help voor iTunes raadplegen.
- Het scherm kan verschillen, afhankelijk van de versie van het Besturingssysteem en de software.

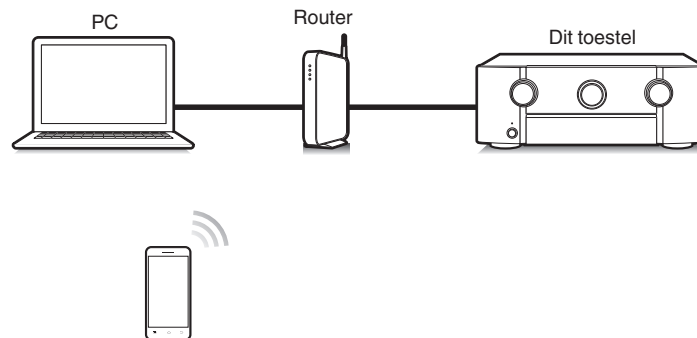

Nummers afspelen vanaf uw iPhone, iPod touch of iPad

Update uw “iPhone/iPod touch/iPad” naar iOS 4.2.1. of latere versie voor het direct streamen van muziek van uw “iPhone/iPod touch/iPad” naar dit toestel.

- 1 Sluit uw iPhone, iPod touch of iPad Wi-Fi aan op hetzelfde netwerk als dit toestel.**
 - Raadpleeg de handleiding van uw apparaat voor details.
- 2 Speel het nummer af op uw iPhone, iPod touch of iPad.**

 wordt weergegeven op het scherm van de iPhone, iPod touch of iPad.
- 3 Tik op het AirPlay pictogram .**

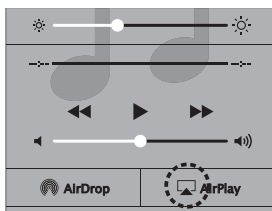

- 4 Kies de luidspreker (apparaten) die u wilt gebruiken.**

iTunes-muziek afspelen met dit toestel

- 1 Installeer iTunes 10 of latere versie op de Mac of Windows PC die met het zelfde netwerk als voor dit toestel is verbonden.**

- 2 Schakel dit toestel in.**

Stel “Netwerkbediening” in op “Altijd aan” voor dit toestel.
( blz. 255)

OPMERKING

- Wanneer “Netwerkbediening” is ingesteld op “Altijd aan”, verbruikt het toestel meer stand-by-voermogen.

- 3 Start iTunes en klik op het AirPlay-pictogram  om het hoofdtoestel te selecteren.**



- 4 Kies een nummer en klik op afspelen in iTunes.**
De muziek wordt naar dit toestel gestuurd.



Selecteren van meerdere luidsprekers (apparaten)

U kunt nummers van iTunes met andere AirPlay compatibele luidsprekers (apparaten) dan de luidsprekers van dit toestel weergeven.

- 1 Klik op het AirPlay-pictogram  en selecteer “Meerdere”.
- 2 Kies de luidsprekers die u wilt gebruiken.

OPMERKING

- Bij weergave met AirPlay wordt het geluid weergegeven met de volume-instelling van de iPhone, iPod touch, iPad of iTunes.
Verlaag derhalve het volume van de iPhone, iPod touch, iPad of iTunes voordat u de weergave start en stel daarna naar wens in.

Start de iTunes weergave met de afstandsbediening van dit toestel

U kunt de iTunes weergave met de afstandsbediening van dit toestel starten, pauzeren en automatisch zoeken uitvoeren.

- 1 Selecteer “Bewerken” - “Voorkeuren...” in het iTunes-menu.
- 2 Selecteer “Apparaten” in het iTunes instelvenster.
- 3 Schakel het selectievakje “iTunes-audio regelen vanaf netwerk-luidsprekers toestaan” in en klik dan op “OK”.



- Dit hoeft niet te worden ingesteld als u versie 12 of later van iTunes gebruikt.



Spotify Connect-functie

Spotify is de populairste streamingservice ter wereld. Als u zich abonneert op Spotify Premium, kunt u uw nieuwe luidspreker bedienen via uw telefoon of tablet. Omdat Spotify in uw luidspreker is ingebouwd, kunt u nog steeds oproepen aannemen of andere apps gebruiken - de muziek stopt nooit.

Meer informatie over het instellen en gebruiken van Spotify Connect, vindt u op www.spotify.com/connect

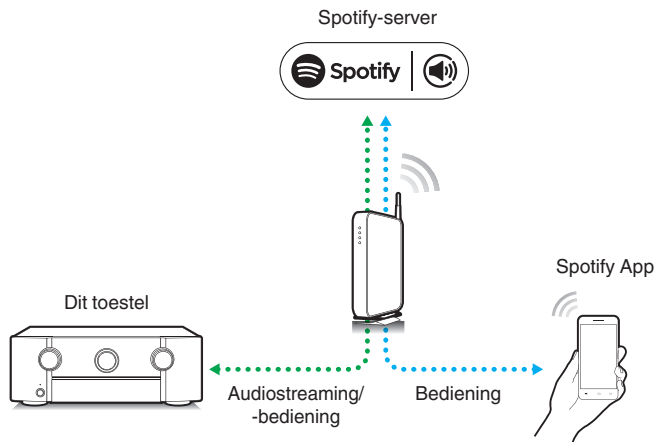

Spotify-muziek afspelen met dit toestel

Download de "Spotify App" vooraf naar uw Android of iOS-apparaat. Om een Spotify-track af te spelen op dit toestel, moet u zich eerst registreren in de Spotify premium account.

- 1 Sluit de Wi-Fi-instellingen van het iOS- of Android-apparaat aan binnen hetzelfde netwerk als dit toestel.**
- 2 Start de Spotify App.**
- 3 Speel de Spotify-track af.**
- 4 Tik op het pictogram  om het toestel te selecteren.**
De muziek wordt naar dit toestel gestuurd.

Handige functies

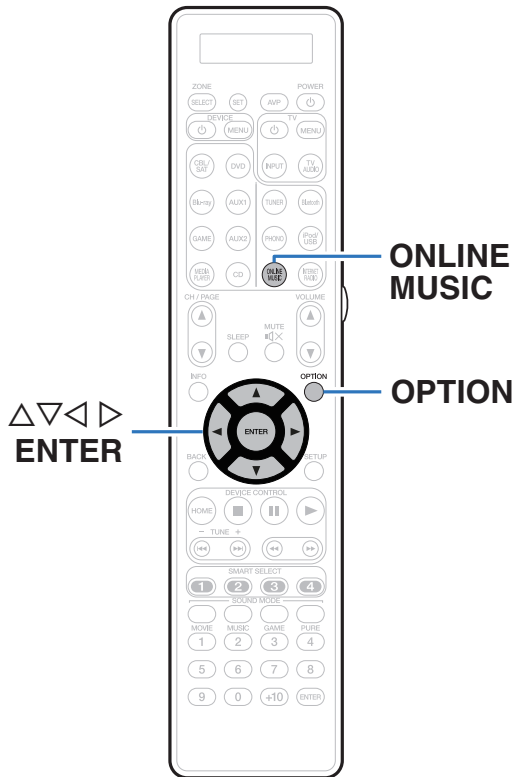

- Dit gedeelte beschrijft hoe u handige functies kunt gebruiken die voor elk invoerapparaat kunnen worden gebruikt.
- Deze functies kunnen alleen worden ingesteld in de MAIN ZONE.



Herhaald afspelen uitvoeren

❑ Invoerbronnen schakelen: USB / Media Server / Bluetooth

- 1 Druk op OPTION terwijl inhoud wordt afgespeeld.**
Het scherm met het optiemenu wordt weergegeven.
- 2 Gebruik $\Delta\nabla$ om “Herhalen” te selecteren en druk vervolgens op ENTER.**
- 3 Gebruik $\triangleleft\rangle$ om de modus voor herhaald afspelen te selecteren.**

Uit (Standaard) :	Hiermee wordt de herhaalmodus geannuleerd.
een:	Het afgespeelde bestand wordt herhaald.
Alle:	Alle bestanden in de spelende map worden herhaald afgespeeld.

- 4 Druk op ENTER.**
Het scherm keert terug naar het weergavescherm.



- Dit kan niet worden ingesteld als het Bluetooth-apparaat de instelling voor het herhalen niet ondersteunt onder het AVRCP-profiel.
- De “Herhalen” instellingen worden voor iedere ingangsbron opgeslagen.

Willekeurig afspelen uitvoeren

❑ Ondersteunde ingangsbronnen : USB / Media Server / Bluetooth

- 1 Druk op OPTION terwijl inhoud wordt afgespeeld.**
Het scherm met het optiemenu wordt weergegeven.
- 2 Gebruik $\Delta\nabla$ om “Random” te selecteren en druk vervolgens op ENTER.**
- 3 Gebruik $\triangleleft\rangle$ om de modus voor willekeurig afspelen te selecteren.**

Uit (Standaard) :	Schakel random-weergave uit.
Aan:	Alle tracks in de huidige afspelmapp worden willekeurig afgespeeld in de huidige volgorde.

- 4 Druk op ENTER.**
Het scherm keert terug naar het weergavescherm.



- Telkens wanneer het afspelen van een track is beëindigd, wordt bij willekeurig afspelen een andere willekeurige track geselecteerd tussen de tracks in de map. Het is daarom mogelijk dat u tijdens de willekeurige weergave een bepaalde track meer dan eens hoort.
- Dit kan niet worden ingesteld als het Bluetooth-apparaat de willekeurige instelling niet ondersteunt onder het AVRCP-profiel.
- De “Random” instellingen worden voor iedere ingangsbron opgeslagen.



Registreren in Favorieten

U kunt in totaal 100 favorieten registreren.

❑ Ondersteunde ingangsbronnen: Internet Radio / Media Server

- 1 Druk op OPTION terwijl inhoud wordt afgespeeld.**
Het scherm met het optiemenu wordt weergegeven.
- 2 Gebruik $\Delta\nabla$ om “Opslaan in Favorieten” te selecteren en druk vervolgens op ENTER.**
“Favoriet toegevoegd” wordt weergegeven en de huidige inhoud wordt toegevoegd aan favorieten.
 - Wanneer de procedure is voltooid, keert het display terug naar het weergavescherm.

Inhoud afspelen die is toegevoegd aan de “Opslaan in Favorieten”

- 1 Druk op ONLINE MUSIC.**
- 2 Gebruik $\Delta\nabla\leftarrow\rightarrow$ om “Favorites” te selecteren en druk vervolgens op ENTER.**

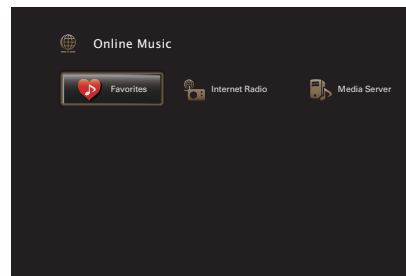

- 3 Gebruik $\Delta\nabla$ om de inhoud die u wilt afspelen, te selecteren en druk vervolgens op ENTER.**
Afspelen begint.



Inhoud die aan favorieten is toegevoegd, verwijderen

- 1** Druk op **ONLINE MUSIC**.
- 2** Gebruik $\Delta \nabla \triangleleft \triangleright$ om “Favorites” te selecteren en druk vervolgens op **ENTER**.
- 3** Gebruik $\Delta \nabla$ om de inhoud die u uit de favorieten wilt verwijderen, te selecteren en druk vervolgens op **OPTION**.
Het scherm met het optiemenu wordt weergegeven.
- 4** Gebruik $\Delta \nabla$ om “Wissen uit favorieten” te selecteren en druk vervolgens op **ENTER**.
“Favoriet verwijderd” wordt weergegeven en de geselecteerde inhoud wordt verwijderd uit de favorieten.
 - Het scherm keert terug naar het vorige scherm wanneer het verwijderingsproces is voltooid.

Inhoud zoeken met trefwoorden (Zoeken tekst)

Ondersteunde ingangsbronnen : USB / Internet Radio / Media Server

- 1** Druk op **OPTION** terwijl inhoud wordt afgespeeld.
Het scherm met het optiemenu wordt weergegeven.
- 2** Gebruik $\Delta \nabla$ om “Zoeken tekst” te selecteren en druk vervolgens op **ENTER**.
Het toetsenbordinvoerscherm wordt weergegeven.
- 3** Voer het eerste teken in van de internetradiozender of het bestand dat u wilt zoeken en druk vervolgens op “OK”.
 - Ga naar “Het toetsenbordscherm gebruiken” ( blz. 184) voor het invoeren van tekens.
- 4** Gebruik $\Delta \nabla$ om de inhoud die u wilt afspelen, te selecteren en druk vervolgens op **ENTER**.
Afspelen begint.



- “Zoeken tekst” zoekt internetradiozenders of bestanden die beginnen met het eerste ingevoerde teken in de weergegeven lijst.

OPMERKING

- Zoeken tekst zal mogelijk niet werken voor sommige lijsten.



Muziek en een favoriete afbeelding tegelijkertijd weergeven (Diashow)

❑ Ondersteunde ingangsbronnen : USB

1 Een foto weergeven.

- Foto's die op USB-geheugenapparaten zijn opgeslagen, weergeven. (👉 blz. 103)

2 Een muziekbestand afspelen. (👉 blz. 103)

3 Druk op OPTION.

Het scherm met het optiemenu wordt weergegeven.

4 Gebruik $\Delta\nabla$ om "Diashow" te selecteren en druk vervolgens op ENTER.

Het optiemenu verdwijnt en de afbeelding die u hebt gekozen, wordt weergegeven op het scherm.

❑ Ondersteunde ingangsbronnen : Internet Radio / Media Server

1 Een foto weergeven.

- Foto's die op de mediaserver zijn opgeslagen, afspelen. (👉 blz. 126)

2 Een muziekbestand van de mediaserver of internetradiozender afspelen.

- "Luisteren naar internetradio" (👉 blz. 122)
- "Bestanden die op een PC en NAS zijn opgeslagen, afspelen" (👉 blz. 126)

3 Druk op OPTION.

Het scherm met het optiemenu wordt weergegeven.

4 Gebruik $\Delta\nabla$ om "Diashow" te selecteren en druk vervolgens op ENTER.

Het optiemenu verdwijnt en de afbeelding die u hebt gekozen, wordt weergegeven op het scherm.



Het interval voor de diavoorstelling instellen

Stel het weergaveinterval in wanneer u een diavoorstelling afspeelt van fotobestanden (JPEG) die zijn opgeslagen op een USB-geheugenapparaat of mediaserver.

❑ Ondersteunde ingangsbronnen: USB / Media Server

- 1 Druk op OPTION terwijl de lijst wordt weergegeven.**
Het scherm met het optiemenu wordt weergegeven.
- 2 Gebruik $\Delta\nabla$ om “Interval diavoorstelling” te selecteren en druk vervolgens op ENTER.**
- 3 Gebruik $\triangleleft\triangleright$ om de weergaveduur in te stellen.**

Uit:	De diavoorstelling wordt niet weergegeven.
5s - 60s (Standaard: 5s):	Stel de weergavetijd per beeld in bij een diavoorstelling.
- 4 Druk op ENTER.**



- De instellingen “Interval diavoorstelling” worden weerspiegeld voor alle ingangsbronnen.



Het volume van elk kanaal aanpassen volgens de ingangsbron (Kanaalniveau afstellen)

Het volume van elk kanaal kan worden gewijzigd terwijl u muziek beluistert. U kunt dit instellen voor elke ingangsbron.

1 Druk op **OPTION**.

Het scherm met het optiemenu wordt weergegeven.

2 Gebruik $\Delta\nabla$ om “Kanaalniveau afstellen” te selecteren en druk vervolgens op **ENTER**.

Het scherm “Kanaalniveau afstellen” wordt weergegeven.

3 Gebruik $\Delta\nabla$ om het kanaal dat u wilt aanpassen, te selecteren.

4 Gebruik $\triangleleft\rangle$ om het volume in te stellen.

-12.0 dB – +12.0 dB (Standaard : 0.0 dB)

5 Gebruik $\Delta\nabla\triangleleft\rangle$ om “Afsluiten” te selecteren en druk vervolgens op **ENTER**.



- Selecteer “Reset” en druk op ENTER als u de aanpassingswaarden van de verschillende kanalen wilt herstellen naar “0.0 dB” (standaard).
- Het volume van de hoofdtelefoon kan worden aangepast wanneer de hoofdtelefoon is aangesloten.
- De “Kanaalniveau afstellen” instellingen worden voor iedere ingangsbron opgeslagen.
- U kunt dit alleen instellen voor luidsprekers die audio uitvoeren. Bovendien kunt u dit niet instellen wanneer in het “HDMI audio uit” is ingesteld op “TV”.
( blz. 203)



De toon aanpassen (Klank)

Past de toonkwaliteit van het geluid aan.

1 Druk op OPTION.

Het scherm met het optiemenu wordt weergegeven.

2 Gebruik $\Delta\nabla$ om “Klank” te selecteren en druk vervolgens op ENTER.

Het scherm “Klank” wordt weergegeven.

3 Gebruik $\triangleleft\rangle$ om de klankbesturingsfunctie in of uit te schakelen.

Aan:	Toonaanpassing toestaan (hoge tonen, lage tonen).
Uit (Standaard) :	Weergave zonder toonaanpassing.

4 Selecteer “Aan” in stap 3 en druk op ∇ om het aan te passen geluidsbereik te selecteren.

Lage tonen: Stelt de lage tonen in.

Hoge tonen: Stelt de hoge tonen in.

5 Gebruik $\triangleleft\rangle$ om de toon te regelen en druk dan op ENTER.

-6 dB – +6 dB (Standaard : 0 dB)



- Bewaar “Klank” voor iedere invoerbron.
- U kunt dit niet instellen wanneer de geluidsmodus is ingesteld op “Direct” of “Pure Direct”.
- Dit item kan niet worden ingesteld wanneer “Dynamic EQ” is ingesteld op “Aan”. (🔧 blz. 194)
- U kunt dit niet instellen wanneer er geen audiosignaal wordt ingevoerd of als in het menu “HDMI audio uit” is ingesteld op “TV”. (🔧 blz. 203)
- U kunt dit niet instellen wanneer de Ingangsmodus is ingesteld op “7.1CH IN”.



Uw gewenste video weergeven tijdens de audioweergave (Video select)

Dit toestel kan video vanaf een andere bron weergeven op de tv tijdens de audioweergave. U kunt dit instellen voor elke ingangsbron.

❑ Invoerbronnen schakelen:

iPod/USB / CD* / Tuner / Online Music / Bluetooth / Phono

* Dit kan niet worden ingesteld wanneer een van de HDMI-, component video- of videoaansluitingen zijn toegewezen.

- 1 Druk tijdens de audioweergave op OPTION.**
Het scherm met het optiemenu wordt weergegeven.
- 2 Gebruik $\Delta\nabla$ om “Video select” te selecteren en druk vervolgens op ENTER.**
- 3 Gebruik $\triangleleft\triangleright$ om de modus Videokeuze te selecteren.**

Uit (Standaard) : Modus Video select uitschakelen.

Aan: Modus Video select inschakelen.

- 4** Als u “Aan” hebt geselecteerd in stap 3, drukt u op ∇ en selecteert u “Bron”.
- 5** Druk op $\triangleleft\triangleright$ om de ingangsbron te selecteren voor de video die u wilt afspelen en druk op ENTER.



- De “Video select” instellingen worden voor iedere ingangsbron opgeslagen.



De beeldkwaliteit aanpassen voor uw weergaveomgeving (Foto weergave)

- **Ondersteunde ingangsbronnen :**
CBL/SAT / DVD / Blu-ray / Game / AUX1 /
AUX2 / Media Player / iPod/USB /
Online Music / CD* / TV Audio*

* Beschikbaar wanneer geen van de HDMI-, component video- of videoaansluitingen is toegewezen.

- 1 Druk op OPTION terwijl inhoud wordt afgespeeld.**
Het scherm met het optiemenu wordt weergegeven.
- 2 Gebruik Δ / ∇ om “Foto weergave” te selecteren en druk vervolgens op ENTER.**

3 Gebruik \triangleleft / \triangleright om de beeldmodus te selecteren.

Uit:	De beeldkwaliteit wordt niet aangepast met dit toestel.
Standaard:	De standaardmodus die geschikt is voor de meeste weergaveomgevingen in de woonkamer.
Film:	Een modus die geschikt is voor het bekijken van films in een donkere kamer, zoals een bioscoopzaal.
Levendig:	Een modus die grafische beelden voor games, enz. helderder en levendiger maakt.
Vloeiend:	Een modus die geschikt is voor videobronnen met een lage bitsnelheid.
ISF Day:	Een modus die geschikt is voor het bekijken van films in een heldere kamer tijdens de dag.
ISF Night:	Een modus die geschikt is voor het bekijken van films in een donkere kamer 's avonds.
Aangepast:	Past de beeldkwaliteit handmatig aan.

4 Druk op ENTER.



- De “Foto weergave” instellingen worden voor iedere ingangsbron opgeslagen.



Dezelfde muziek afspelen in alle zones (Alle zones Stereo)

U kunt de muziek die in MAIN ZONE wordt afgespeeld, simultaan weergeven in ZONE2 en ZONE3 (andere kamers).

Het is handig wanneer u dezelfde muziek op hetzelfde ogenblik wilt beluisteren in meerdere kamers tegelijk tijdens een feestje bij u thuis of wanneer u dezelfde BGM wilt afspelen in het volledige huis.

1 Druk op OPTION.

Het scherm met het optiemenu wordt weergegeven.

2 Gebruik $\Delta\nabla$ om “Alle zones Stereo” te selecteren en druk vervolgens op ENTER.

3 Selecteer “Start” en druk daarna op ENTER.

- De ingangsbron voor ZONE2 en ZONE3 wordt geschakeld naar dezelfde ingangsbron als voor MAIN ZONE, en het afspelen start in de Alle zones Stereo-modus.
- As u niet wilt dat ZONE2 of ZONE3 deelneemt in Alle zones Stereo, drukt u op ENTER om het vinkje te wissen en druk dan op “Start”.

■ De Alle zones Stereo-modus stoppen

1 Tijdens de weergave in de modus Alle zones Stereo, drukt u op OPTION.

Het scherm met het optiemenu wordt weergegeven.

2 Gebruik $\Delta\nabla$ om “Alle zones Stereo” te selecteren en druk vervolgens op ENTER.

3 Selecteer “Stoppen” en druk daarna op ENTER.



- De Alle zones Stereo-modus wordt geannuleerd, zelfs wanneer de voeding van de MAIN ZONE wordt uitgeschakeld.
- In de Alle zones Stereo-modus kunnen alleen de geluidsmodi “Multi Ch Stereo” en “Stereo” worden geselecteerd.
- Wanneer “HDMI audio uit” is ingesteld op “TV”, is de Alle zones Stereo-modus niet beschikbaar. (🔧 blz. 203)
- Wanneer “Ingangsmodus” is ingesteld op iets anders dan “7.1CH IN”, is de modus Stereo alle zones beschikbaar. (🔧 blz. 218)



Een geluidsmodus selecteren

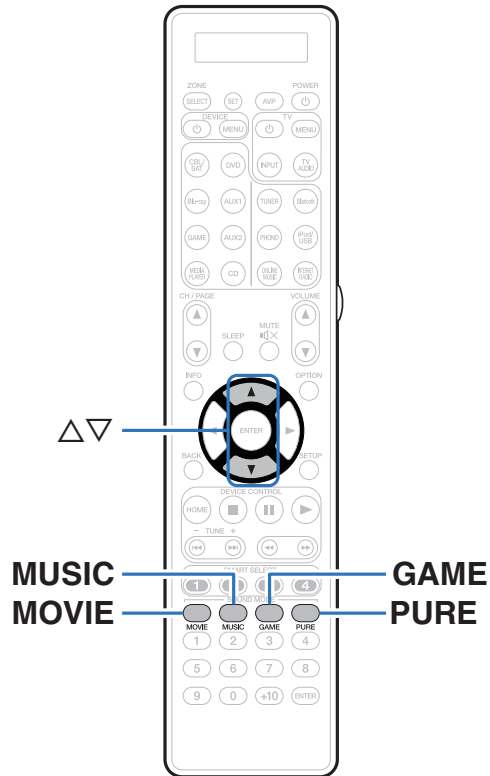

Met dit toestel kunt u genieten van verschillende soorten surround- en stereoweergavemodi.

Meerkanaals audio-indelingen worden geboden in populaire film- en muziekschijfformaten, zoals Blu-ray en DVD, en worden ondersteund door digitale uitzending en zelfs door het streamen van films en muziek van op internetabonnementsservices.

Dit toestel ondersteunt de weergave van nagenoeg al deze meerkanaals audio-indelingen. Het ondersteunt ook surroundweergave van andere audio-indelingen dan meerkanaals audio, zoals 2-kanaals stereo-audio.



- Raadpleeg de hoes of het label van de schijf voor de audioformaten die op de schijf zijn opgenomen.



Een geluidsmodus selecteren

1 Druk op MOVIE, MUSIC of GAME om een geluidsmodus te selecteren.

MOVIE :	Schakelt naar de geschikte geluidsmodus voor weergave van films en tv-programma's.
MUSIC :	Schakelt naar de geschikte geluidsmodus voor weergave van muziek.
GAME :	Schakelt naar de geschikte geluidsmodus voor het spelen van spelletjes.



- De knop MOVIE, MUSIC of GAME onthoudt de laatste geluidsmodus die voor deze knop was geselecteerd. Wanneer u op MOVIE, MUSIC of GAME drukt, wordt dezelfde geluidsmodus opgeroepen als de modus die was geselecteerd bij de vorige weergave.
- Als de inhoud die wordt afgespeeld de eerder geselecteerde geluidsmodus niet ondersteunt, wordt automatisch de meest geschikte geluidsmodus voor de inhoud geselecteerd.
- Dit kan worden ingesteld door op MOVIE, MUSIC of GAME op het hoofdtoestel op te drukken.

■ De geluidsmodus schakelen

- Druk op MOVIE, MUSIC of GAME ingedrukt om een lijst met selecteerbare geluidsmodi weer te geven. Telkens wanneer u op MOVIE, MUSIC of GAME drukt, verandert de geluidsmodus.
- Terwijl de lijst wordt getoond, kunt u ook Δ / ∇ gebruiken voor het selecteren van een geluidsmodus.
- Probeer verschillende surroundweergavemodi en geniet van surroundweergave in uw favoriete modus.

[Voorbeeld] Wanneer u MOVIE ingedrukt houdt

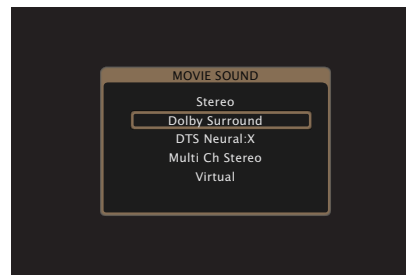

Direct-weergave

Geluid dat is opgenomen in de bron, wordt afgespeeld zoals deze is.

1 Druk op PURE om “Direct” te selecteren.

De directe weergave begint.



- Terwijl DSD-signalen worden weergegeven, wordt “DSD Direct” weergegeven.
- Dit kan worden ingesteld door op het hoofdtoestel op PURE DIRECT te drukken.

Pure direct-weergave







Deze modus is voor weergave met een hogere geluidskwaliteit dan in de Directe weergavemodus.

Deze modus schakelt het display van de hoofdeenheid en het analoge videocircuit uit. Hierdoor worden ruisbronnen die de geluidskwaliteit beïnvloeden, onderdrukt.

1 Druk op PURE om “Pure Direct” te selecteren.

Het display wordt donker en de Pure Direct-weergave begint. De PURE DIRECT-indicator licht op.



- U kunt in de Direct- en Pure Direct-geluidsmodus de volgende items niet wijzigen.
 - Klank ( blz. 141)
 - M-DAX ( blz. 191)
 - MultEQ® XT32 ( blz. 194)
 - Dynamic EQ ( blz. 194)
 - Dynamic Volume ( blz. 195)
 - Graphic EQ ( blz. 197)
- Dit kan worden ingesteld door op het hoofdtoestel op PURE DIRECT te drukken.

OPMERKING

- Videosignalen worden alleen uitgevoerd wanneer HDMI-signalen worden afgespeeld in de stand Pure Direct.
- Wanneer de modus Pure Direct is geselecteerd, wordt het scherm na ongeveer 5 seconden uitgeschakeld.



Automatische surroundweergave

Deze modus detecteert het type digitaal ingangssignaal en selecteert automatisch de overeenkomende modus in de weergave. Voer stereo weergave uit wanneer het ingangssignaal PCM is. Wanneer het ingangssignaal Dolby Digital of DTS is, wordt de muziek afgespeeld volgens het respectieve kanaalnummer.

1 Druk op PURE om “Auto” te selecteren.

De automatische surroundweergave begint.



- Dit kan worden ingesteld door op het hoofdtoestel op PURE DIRECT te drukken.



■ Beschrijving van de geluidsmodustypes

Dolby geluidsmodus

Type Geluidsmodus	Beschrijving
Dolby Surround	Deze modus gebruikt Dolby Surround Upmixer voor het uitbreiden van verschillende bronnen naar natuurlijke en realistische meerkanaals bronnen voor weergave. Gebruik plafondluidsprekers zoals middenluidspreker boven om een driedimensionaal geluidsveld te realiseren.
Dolby Digital	Deze modus kan worden gekozen voor weergave van bronnen die met Dolby Digital zijn opgenomen.
Dolby TrueHD	Deze modus kan worden gekozen voor weergave van bronnen die met Dolby TrueHD zijn opgenomen.
Dolby Digital Plus	Deze modus kan worden gekozen voor weergave van bronnen die met Dolby Digital Plus zijn opgenomen.
Dolby Atmos*	Deze modus kan worden gekozen voor weergave van inhoud die is gecodeerd met Dolby Atmos. Dit decodeert Dolby Atmos-inhoud en zijn positioneringsgegevens in real time en voert audio uit vanaf de geschikte luidsprekers, zodat natuurlijke audiobeelden worden gecreëerd, ongeacht het luidsprekerschema. Gebruik plafondluidsprekers en Dolby Atmos Enabled-luidsprekers om een driedimensionaal geluidsveld te realiseren.

* Kan worden geselecteerd wanneer luidsprekers Surround achter, Voor breed, Voor hoog, Boven voor, Boven midden, Boven achter, Achter hoog, Voor Dolby, Surround Dolby of Achter Dolby worden gebruikt.



DTS geluidsmodus

Type Geluidsmodus	Beschrijving
DTS Surround	Deze modus kan worden gekozen voor weergave van bronnen die met DTS zijn opgenomen.
DTS ES Dscrt6.1*	Deze modus is geschikt voor weergave van discs die met DTS-ES zijn opgenomen. Het met de discrete methode toegevoegde surround-achterkanaal wordt als een onafhankelijk kanaal weergegeven. Omdat alle kanalen onafhankelijk van elkaar zijn, wordt het 360-graden ruimtelijke geluid en de richting van het geluid verbeterd.
DTS ES Mtrx6.1*	Deze modus is geschikt voor weergave van discs die met DTS-ES zijn opgenomen. Het surround-achterkanaal dat is toegevoegd aan de linker- en rechter-surroundkanalen door een matrix-encoder bij opname van de software, wordt door de matrix-decoder van dit toestel gedecodeerd van ieder kanaal (surround-links, surround-rechts, surround-achter).
DTS 96/24	Deze modus kan worden gekozen voor weergave van bronnen die met DTS 96/24 zijn opgenomen.
DTS-HD	Deze modus kan worden gekozen voor weergave van bronnen die met DTS-HD zijn opgenomen.
DTS Express	Deze modus kan worden gekozen voor weergave van bronnen die met DTS Express zijn opgenomen.
DTS:X	Deze modus kan worden geselecteerd voor weergave van inhoud die is gecodeerd met DTS:X. Dit decodeert DTS:X-inhoud en zijn positioneringsgegevens in real time en voert audio uit vanaf de geschikte luidsprekers, zodat natuurlijke audiobeelden worden gecreëerd, ongeacht het luidsprekerschema. Gebruik hoog-luidsprekers om een driedimensionaal geluidsveld te realiseren.
DTS Neural:X	Deze modus gebruikt DTS Neural:X Upmixer voor het uitbreiden van verschillende bronnen naar natuurlijke en realistische meerkanaals bronnen voor weergave. Gebruik hoog-luidsprekers zoals voorluidsprekers hoog om een driedimensionaal geluidsveld te realiseren.

* Dit kan worden geselecteerd wanneer "Luidspr. config." - "Surr. Back" niet is ingesteld op "Geen". (🔍 blz. 238)



Upgraden (Auro-3D)**Auro-3D-geluidsmodus**

Type geluidsmodus	Beschrijving
Auro-3D	Deze modus gebruikt een Auro-3D-decoder om driedimensionale audio-uitvoer te maken met het hoogtekanaal. Dit is ideaal voor de weergave van signalen die zijn gecodeerd als Auro-3D met een hoogtekanaal. Als er geen signalen die niet als Auro-3D zijn gecodeerd, worden ingevoerd, wordt een Upmixer, de Auro-Matic genaamd, gebruikt om uiterst realistische driedimensionale audio-uitvoer te creëren.
Auro-2D Surround	Deze modus gebruikt een Auro-3D-decoder om surroundgeluid te creëren zonder hoogtekanaal. Deze is ideaal voor de weergave van signalen die zijn gecodeerd als Auro-3D zonder hoogtekanaal. Als er geen signalen die niet als Auro-3D zijn gecodeerd, worden ingevoerd, wordt een Upmixer, de Auro-Matic genaamd, gebruikt om surroundgeluid uit te voeren.



PCM meerkanaals geluidsmodus

Type Geluidsmodus	Beschrijving
Multi Ch In	Deze modus kan worden gekozen voor het afspelen van meerkanaals PCM/DSD-bronnen.

Audyssey DSX®-geluidsmodus

Type Geluidsmodus	Beschrijving
Audyssey DSX® (A-DSX)*	Deze modus maakt weergave voor de nieuwe kanalen (voor breed of voor hoog) in 5.1 kanaals systemen. Door voor breed- of voor hoog-kanalen toe te voegen, worden de surroundgeluidseffecten meer driedimensionaal en realistisch.

* Dit kan worden geselecteerd wanneer een andere instelling dan "Geen" is geselecteerd voor "Front Height" of "Front Wide" en een andere instelling dan "Geen" is geselecteerd voor "Center" in "Luidspr. config.". (🔍 blz. 236)



Originele geluidsmodus

Type Geluidsmodus	Beschrijving
Multi Ch Stereo	Met deze modus kunt u genieten van stereo-geluid uit alle luidsprekers.
Virtual	Deze modus laat u een expansief surroundgeluidseffect ervaren wanneer u alleen door de voorluidsprekers (L/R) afspeelt en wanneer u luistert met stereo hoofdtelefoon.

Auto geluidsmodus

Type Geluidsmodus	Beschrijving
Auto	In deze modus wordt het type digitale signaalingang, zoals Dolby Digital, Dolby TrueHD, Dolby Digital Plus, Dolby Digital EX, Dolby Atmos, DTS, DTS-HD, DTS:X, DTS-ES, PCM (meerkanaals) gedetecteerd en schakelt de weergavemodus automatisch naar de overeenkomende modus. Als het ingangssignaal analogoog of PCM (2-kanaals) is, wordt stereo weergave gebruikt. Voor Dolby Digital of DTS wordt de muziek afgespeeld volgens het respectieve kanaalnummer.



Stereo geluidsmodus

Type Geluidsmodus	Beschrijving
Stereo	<p>Deze modus speelt 2-kanaals stereo audio af zonder extra surroundgeluidsverwerking.</p> <ul style="list-style-type: none"> • Het geluid wordt weergegeven met de luidsprekers vóór links en rechts en, indien aangesloten, met de subwoofer. • Wanneer er meerkanaals signalen worden ingevoerd, worden ze gedownmixt naar 2-kanaals audio en worden ze afgespeeld zonder enige extra surroundgeluidsverwerking.

Directe geluidsmodus

Type Geluidsmodus	Beschrijving
Direct	Deze modus speelt audio af zoals opgenomen in de bron.
Pure Direct	<p>Deze modus speelt geluid met een nog hogere kwaliteit af dan de "Direct"-modus. De volgende circuits worden gestopt om de geluidskwaliteit verder te verbeteren.</p> <ul style="list-style-type: none"> • Indicatorcircuit van het hoofdtoestel weergeven (display dooft.) • De schakelaar tussen de analoge video-ingang/uitgang en de processor worden uitgeschakeld.



■ Geluidsmodus die kan worden geselecteerd voor elk ingangssignaal

- De volgende geluidsmodi kunnen worden geselecteerd met de toetsen MOVIE, MUSIC en GAME.
- Pas het geluidseldeffect aan met het menu “Surround Parameter” om te genieten van surroundgeluid zoals u het graag hoort. (👉 blz. 186)

Ingangssignaal	Geluidsmodus	MOVIE-toets	MUSIC-toets	GAME-toets
2-kanaals *1	Stereo	<input type="radio"/>	<input type="radio"/>	<input type="radio"/>
	Dolby Surround	<input type="radio"/>	<input type="radio"/>	<input type="radio"/>
	DTS Neural:X *2	<input type="radio"/>	<input type="radio"/>	<input type="radio"/>
	Multi Ch Stereo	<input type="radio"/>	<input type="radio"/>	<input type="radio"/>
	Virtual	<input type="radio"/>	<input type="radio"/>	<input type="radio"/>

*1 2-kanaals omvat ook analoge audio-invoer.

*2 Een 2-kanaals geluidsbron wordt in 5.1-, 7.1, 9.1- of 11.1-kanaals weergegeven. Dit kan niet worden geselecteerd wanneer de hoofdtelefoon wordt gebruikt of wanneer de luidsprekerconfiguratie alleen Voorluidsprekers is.



Ingangssignaal	Geluidsmodus	MOVIE-toets	MUSIC-toets	GAME-toets
Meerkanaals *3	Stereo	<input type="radio"/>	<input type="radio"/>	<input type="radio"/>
	Dolby Digital	<input type="radio"/>	<input type="radio"/>	<input type="radio"/>
Dolby TrueHD	Dolby Digital + Dolby Surround	<input type="radio"/>	<input type="radio"/>	<input type="radio"/>
	Dolby Digital A-DSX *4	<input type="radio"/>	<input type="radio"/>	<input type="radio"/>
	Dolby TrueHD	<input type="radio"/>	<input type="radio"/>	<input type="radio"/>
	Dolby TrueHD + Dolby Surround *5	<input type="radio"/>	<input type="radio"/>	<input type="radio"/>
Dolby Digital Plus	Dolby Atmos *6	<input type="radio"/>	<input type="radio"/>	<input type="radio"/>
	Dolby TrueHD A-DSX *4	<input type="radio"/>	<input type="radio"/>	<input type="radio"/>
	Dolby Digital Plus	<input type="radio"/>	<input type="radio"/>	<input type="radio"/>
	Dolby Digital Plus + Dolby Surround *5	<input type="radio"/>	<input type="radio"/>	<input type="radio"/>
Dolby Atmos	Dolby Atmos	<input type="radio"/>	<input type="radio"/>	<input type="radio"/>
	Dolby Digital Plus A-DSX *4	<input type="radio"/>	<input type="radio"/>	<input type="radio"/>
DTS	Dolby Atmos	<input type="radio"/>	<input type="radio"/>	<input type="radio"/>
	DTS Surround	<input type="radio"/>	<input type="radio"/>	<input type="radio"/>
	DTS ES Dscrt 6.1	<input type="radio"/>	<input type="radio"/>	<input type="radio"/>
	DTS ES Mtrx 6.1	<input type="radio"/>	<input type="radio"/>	<input type="radio"/>
	DTS 96/24	<input type="radio"/>	<input type="radio"/>	<input type="radio"/>
	DTS + Neural:X	<input type="radio"/>	<input type="radio"/>	<input type="radio"/>
	DTS Surround A-DSX *4	<input type="radio"/>	<input type="radio"/>	<input type="radio"/>

*3 De geluidsmodus die kan worden geselecteerd, verschilt afhankelijk van het audioformaat van het ingangssignaal en het aantal kanalen. Zie “De typen ingangssignaal en de bijbehorende geluidsmodi” (📖 blz. 320) voor meer informatie.

*4 Deze modi voegen nieuwe kanalen toe aan 5.1-kanaals surround met Audyssey DSX®-verwerking. (📖 blz. 196)

*5 Dit kan worden geselecteerd wanneer het ingangssignaal geen Dolby Atmos bevat.

*6 Dit kan worden geselecteerd wanneer het ingangssignaal Dolby Atmos bevat.



Ingangssignaal	Geluidsmodus	MOVIE-toets	MUSIC-toets	GAME-toets
DTS-HD / DTS Express	DTS-HD HI RES	<input type="radio"/>	<input type="radio"/>	<input type="radio"/>
	DTS-HD MSTR	<input type="radio"/>	<input type="radio"/>	<input type="radio"/>
	DTS-HD MSTR A-DSX *4	<input type="radio"/>	<input type="radio"/>	<input type="radio"/>
	DTS Express	<input type="radio"/>	<input type="radio"/>	<input type="radio"/>
	DTS Express A-DSX *4	<input type="radio"/>	<input type="radio"/>	<input type="radio"/>
	DTS-HD + Neural:X	<input type="radio"/>	<input type="radio"/>	<input type="radio"/>
	DTS-HD HI RES A-DSX *4	<input type="radio"/>	<input type="radio"/>	<input type="radio"/>
DTS:X	DTS:X	<input type="radio"/>	<input type="radio"/>	<input type="radio"/>
	DTS:X MSTR	<input type="radio"/>	<input type="radio"/>	<input type="radio"/>
PCM multi-channel	Multi Ch In	<input type="radio"/>	<input type="radio"/>	<input type="radio"/>
	Multi Ch In 7.1	<input type="radio"/>	<input type="radio"/>	<input type="radio"/>
	Multi In + Dolby Surround	<input type="radio"/>	<input type="radio"/>	<input type="radio"/>
	Multi In A-DSX *4	<input type="radio"/>	<input type="radio"/>	<input type="radio"/>
	Multi Ch In + Neural:X	<input type="radio"/>	<input type="radio"/>	<input type="radio"/>
Meerkanaals *3	Multi Ch Stereo	<input type="radio"/>	<input type="radio"/>	<input type="radio"/>
	Virtual	<input type="radio"/>	<input type="radio"/>	<input type="radio"/>

*3 De geluidsmodus die kan worden geselecteerd, verschilt afhankelijk van het audioformaat van hetingangssignaal en het aantal kanalen. Zie "De typen ingangssignaal en de bijbehorende geluidsmodi" (🔍 blz. 320) voor meer informatie.

*4 Deze modi voegen nieuwe kanalen toe aan 5.1-kanalen surround met Audyssey DSX® -verwerking. (🔍 blz. 196)



Upgraden (Auro-3D)

Ingangssignaal	Geluidsmodus	MOVIE-toets	MUSIC-toets	GAME-toets
2-kanaals *1 / meerkanaals *3	Auro-3D *7	<input type="radio"/>	<input type="radio"/>	<input type="radio"/>
	Auro-2D Surround *8	<input type="radio"/>	<input type="radio"/>	<input type="radio"/>

*1 2-kanaals omvat ook analoge audio-invoer.

*3 De geluidsmodus die kan worden geselecteerd, verschilt afhankelijk van het audioformaat van het ingangssignaal en het aantal kanalen. Zie “De typen ingangssignaal en de bijbehorende geluidsmodi” (📖 blz. 320) voor meer informatie.

*7 Dit kan niet worden geselecteerd wanneer de hoofdtelefoon wordt gebruikt of wanneer de luidsprekerconfiguratie zonder voorluidsprekers hoog wordt gebruikt.

*8 Deze modus kan echter niet worden gekozen bij gebruik van een hoofdtelefoon of uitsluitend voorluidsprekers.



■ Weergaven op het display

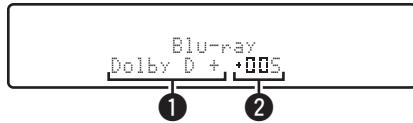

1 Dit geeft een te gebruiken decoder weer.

- In het geval van de Dolby Digital Plus decoder, wordt “Dolby D +” weergegeven.

2 Toont een decoder die geluidsuitvoer creëert.

- “005” geeft aan dat de Dolby Surround-decoder wordt gebruikt.



HDMI-besturingsfunctie

Een recente toevoeging aan de HDMI-standaard is CEC (Consumer Electronics Control), waarmee besturingssignalen van het ene apparaat kunnen communiceren met een ander apparaat via de HDMI-kabelverbinding.

Instelprocedure

1 Schakel de HDMI-besturingsfunctie van dit toestel in.

Stel "HDMI bediening" in op "Aan". (☞ blz. 204)

2 Schakel de stroom in van alle apparatuur die aangesloten wordt door de HDMI-kabel.

3 Stel de HDMI-besturingsfunctie in voor alle apparatuur die middels de HDMI-kabel is verbonden.

- Raadpleeg de gebruiksaanwijzingen van de aangesloten apparaten om de instellingen te controleren.
- Als een van de apparaten losgekoppeld is, voert u stap 2 en 3 uit.

4 Schakel de TV-input naar de HDMI-ingang die aangesloten is op dit toestel.

5 Schakel de ingangsbron van dit toestel om te controleren of de video van de speler die is aangesloten via HDMI, correct wordt weergegeven.

6 Wanneer u de TV in stand-by zet, dient u te controleren of het toestel ook in stand-by wordt gezet.

OPMERKING

- Sommige functies werken mogelijk niet afhankelijk van de aangesloten TV of speler. Controleer op voorhand de gebruikershandleiding van elk apparaat.
- De HDMI ZONE2-functie is niet compatibel met de HDMI-bedieningsfunctie.
- Wanneer de HDMI ZONE2-functie is gebruikt met "HDMI bediening" terwijl het menu is ingesteld op "Aan", zal de HDMI ZONE2-regelfunctie mogelijk niet optimaal werken.



Smart Menu-functie

Deze functie kan worden gebruikt voor het configureren van de instellingen van dit toestel, het selecteren van een ingangsbron en het instellen van tuners en Internetradiozenders via de afstandsbediening van de TV.

- 1 Schakel de HDMI-besturingsfunctie van dit toestel en de TV in.** (🔑 [blz. 204](#))
- 2 Stel “Smart Menu” in op “Aan” op dit toestel.** (🔑 [blz. 207](#))
- 3 Selecteer “AV Receiver” in een TV-menu zoals “Ingang”* of “Aangesloten HDMI-apparaat bedienen”*.**

Het Smart Menu van dit toestel wordt weergegeven op de TV.

- Dit toestel kan worden bediend met de afstandsbediening van de TV terwijl het Smart Menu wordt weergegeven.

* De selectiemethode verschilt afhankelijk van uw TV.

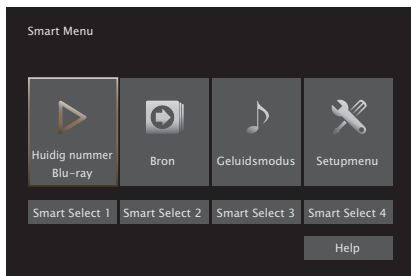

■ Huidig nummer

Geniet van de inhoud vanaf de ingangsbron die momenteel is geselecteerd op dit toestel.

■ Bron

Schakel de ingang van dit toestel.

Als u “Online Music”, “iPod/USB” of “Tuner” selecteert, kunt u die toestel blijven bedienen met de afstandsbediening van de TV.

■ Geluidsmodus

Wijzig de geluidsmodus van dit toestel.

U kunt kiezen uit de volgende drie geluidsmodi.

Surround:	Weergave geluidsweergave volgens het ingangssignaal.
Stereo:	Stereo weergave.
Multi Ch Stereo:	Meerkanaals stereo weergave.



■ Menu Setup

Toont een instellingsmenu voor het configureren van de instellingen van dit toestel.

■ Smart Select

Hiermee roept u de SMART SELECT-items op die op dit toestel zijn geregistreerd.

OPMERKING

- Als de instellingen van "Smart Menu" of "HDMI bediening" zijn veranderd, dient u na de wijziging steeds de stroom van de aangesloten toestellen uit te zetten.
- De Smart Menu-functie werkt mogelijk niet correct, afhankelijk van de specificaties van uw TV. Stel "Smart Menu" in dat geval in op "Uit". (📖 blz. 207)



Slaaptimerfunctie

ZONE SELECT

SLEEP

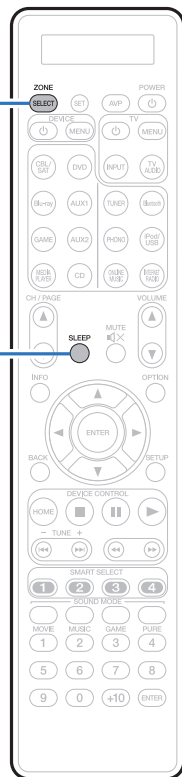

U kunt de stroom automatisch naar stand-by laten schakelen nadat de ingestelde tijd is verstreken. Dit is handig voor het kijken en luisteren alvorens u gaat slapen. De slaaptimerfunctie kan voor iedere zone worden ingesteld.



De slaaptimer gebruiken

- 1 Druk op ZONE SELECT om naar “MAIN”, “ZONE2” of “ZONE3” te schakelen.**
- 2 Druk op SLEEP en geef de tijd weer die u wilt instellen.**
 - De slaaptimerindicator op het display licht op en de slaaptimer start.
 - U kunt de slaaptimer instellen binnen het bereik van 10 tot 120 minuten in stappen van 10 minuten.

■ De resterende tijd controleren.

Druk op SLEEP wanneer de slaaptimer wordt gebruikt.
De resterende tijd verschijnt op het display.

■ De slaaptimer annuleren

Druk op SLEEP om “Off” te selecteren.
De slaaptimerindicator op het display dooft.



- De slaaptimerinstelling wordt geannuleerd wanneer het toestel naar de stand-bymodus schakelt.

OPMERKING

- De stroom van apparaten die met dit toestel zijn verbonden, kan niet door de slaaptimerfunctie worden uitgeschakeld. U moet de slaaptimers van de aangesloten apparaten zelf gebruiken voor het uitschakelen van de stroom van deze apparaten.



Smart Select-functie

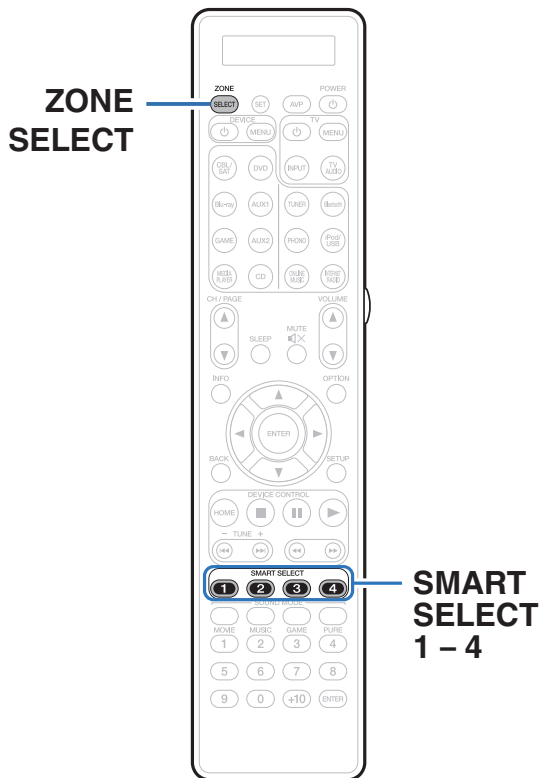

Instellingen als de ingangsbron, het volumeniveau en de geluidsfunctie kunnen onder de SMART SELECT 1-4 toetsen worden vastgelegd.

U kunt eenvoudigweg op een van de geregistreerde SMART SELECT-toetsen drukken tijdens weergave om naar een groep opgeslagen instellingen te schakelen.

Door vaak gebruikte instellingen op te slaan onder de SMART SELECT 1-4 toetsen, kunt u altijd snel en gemakkelijk dezelfde weergave-omgeving oproepen.

De Smart Select-functie kan voor iedere zone worden vastgelegd.



De instellingen oproepen

- 1 Druk op ZONE SELECT om naar “MAIN”, “ZONE2” of “ZONE3” te schakelen.**
- 2 Druk op SMART SELECT.**

De onder de toets vastgelegde Smart Select-instellingen worden opgeroepen.

- De standaardinstellingen voor de ingangsbron en het volume zijn zoals hieronder weergegeven.

[MAIN ZONE] / [ZONE2] / [ZONE3]

Toets	Ingangsbron	Volume
SMART SELECT 1	CBL/SAT	40
SMART SELECT 2	Blu-ray	40
SMART SELECT 3	Media Player	40
SMART SELECT 4	Online Music	40



De instellingen veranderen

1 Stel de items hieronder in met de instellingen die u wilt opslaan.

De volgende instellingen van ① tot ⑨ kunnen worden onthouden voor MAIN ZONE en de instellingen ① en ② kunnen worden onthouden voor ZONE2 en ZONE3.

- ① Ingangsbron (🔗 blz. 96)
- ② Volume (🔗 blz. 97)
- ③ Geluidsmodus (🔗 blz. 145)
- ④ Audyssey (Audyssey MultEQ® XT32, Audyssey Dynamic EQ®, Audyssey Dynamic Volume®, Audyssey LFC™) (🔗 blz. 193)
- ⑤ "M-DAX" (🔗 blz. 191)
- ⑥ "Het volume van elk kanaal aanpassen volgens de ingangsbron (Kanaalniveau afstellen)" (🔗 blz. 140)
- ⑦ "Uw gewenste video weergeven tijdens de audioweergave (Video select)" (🔗 blz. 142)
- ⑧ "De beeldkwaliteit aanpassen voor uw weergaveomgeving (Foto weergave)" (🔗 blz. 143)
- ⑨ "Video-uitgang" (🔗 blz. 203)



- Houd SMART SELECT ingedrukt terwijl een radiozender wordt ontvangen of een track wordt afgespeeld met een van de volgende bronnen om de huidige radiozender of track vast te leggen.
 - Tuner / Internet Radio / Media Server / Favorites / iPod/USB

2 Druk op ZONE SELECT om naar "MAIN", "ZONE2" of "ZONE3" te schakelen.

3 Houd de gewenste SMART SELECT ingedrukt totdat "Smart* Memory", "Z2 Smart* Memory" of "Z3 Smart* Memory" op het display wordt getoond.

De huidige instellingen zullen opgeslagen worden.

* verschijnt voor het nummer van de ingedrukte SMART SELECT-toets.

■ De Smart Select-naam veranderen

De MAIN ZONE Smart Select-naam die op het TV-scherf of display van dit toestel verschijnt kan worden veranderd.

Zie "Smart Select namen" (🔗 blz. 261) voor het veranderen van de naam.



Webregelfunctie

U kunt dit toestel bedienen vanaf een webregelscherm op een webbrowser.

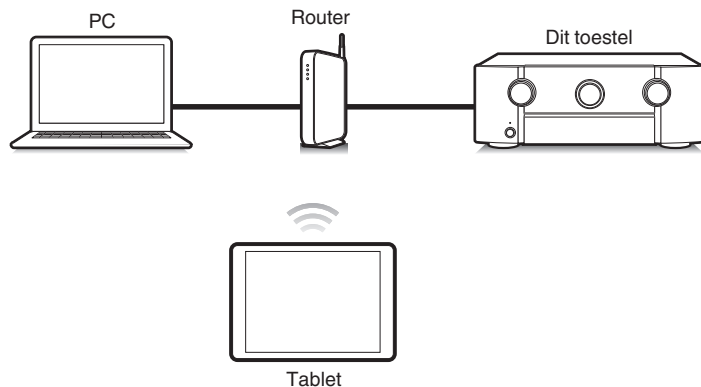

- Dit toestel en de pc of tablet moeten correct met het netwerk zijn verbonden om de webregelfunctie te gebruiken. ("Aansluiten op een thuisnetwerk (LAN)" (👉 blz. 90))
- Afhankelijk van de instellingen op uw beveiligingssoftware, zult u mogelijk geen toegang krijgen tot dit toestel vanaf de pc. Als dat het geval is, wijzigt u de instellingen van de beveiligingssoftware.

Het toestel besturen via een webregelfunctie

- 1 Schakel de instelling "Netwerkbediening" naar "Altijd aan". (👉 blz. 255)
- 2 Controleer het IP-adres van dit toestel met "Informatie". (👉 blz. 249)

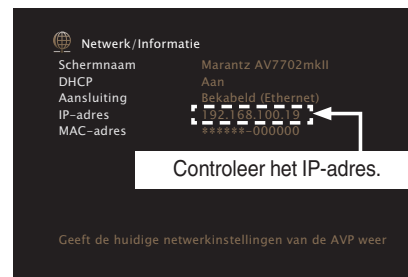

- 3 Start de webbrowser.



4 Voer het IP-adres van dit toestel in het adresvenster van de browser in.

Als het IP-adres van dit toestel bijvoorbeeld "192.168.100.19" is, voer dan "http://192.168.100.19" in.

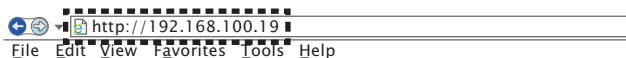

5 Als het bovenste menu wordt weergegeven, klik dan op het menu-item dat u wilt uitvoeren.

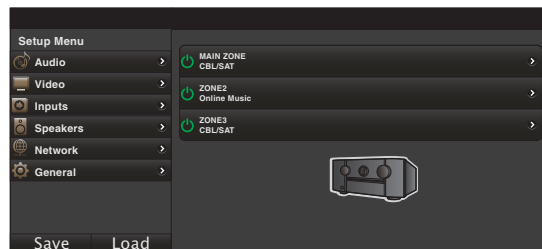

- U kunt de functies "Save" en "Load" gebruiken voor het opslaan of oproepen van verschillende functie-instellingen via de webregeling van een pc.
 - Om de instellingen te onthouden, klikt u op "Save" in het scherm Instellingsmenu.
 - Om de instellingen op te roepen, klikt u op "Load" in het scherm Instellingsmenu.
- Wij raden u aan een van de volgende webbrowsers te gebruiken.
Internet Explorer 10 of later
Mozilla Firefox 24 of later
Google Chrome 29 of later
Safari 5.x of later



Paneelvergrendelingsfunctie

Om het per ongeluk bedienen van dit toestel te voorkomen, kunt u de werking van de toetsen op het voorpaneel uitschakelen.

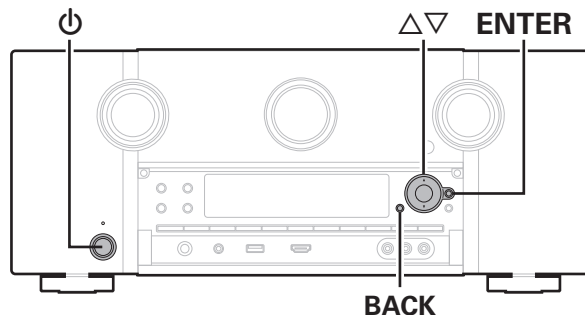

Alle toetsbewerkingen uitschakelen

- 1** Druk op ⏻ terwijl u BACK en ENTER ingedrukt houdt terwijl het toestel in de stand-bymodus is.
- 2** Gebruik Δ▽ om “P/V LOCK On” te selecteren.
- 3** Druk op ENTER om uw instelling op te geven.
Alle toetsen, uitgezonderd ⏻ functioneren niet.

Alle toetsbewerkingen behalve VOLUME uitschakelen.

- 1** Druk op ⏻ terwijl u BACK en ENTER ingedrukt houdt terwijl het toestel in de stand-bymodus is.
- 2** Gebruik Δ▽ om “FP LOCK On” te selecteren.
- 3** Druk op ENTER om uw instelling op te geven.
Alle knopbewerkingen behalve ⏻ en VOLUME zijn uitgeschakeld.



De paneelvergrendelingsfunctie annuleren

- 1 Druk op \odot terwijl u BACK en ENTER ingedrukt houdt terwijl het toestel in de stand-bymodus is.**
- 2 Gebruik $\Delta\nabla$ om “FP LOCK *Off” te selecteren.**
(* De momenteel ingestelde modus.)
- 3 Druk op ENTER om uw instelling op te geven.**
De paneelvergrendelingsfunctie wordt geannuleerd.



- Zelfs wanneer de paneelvergrendelingsfunctie is ingesteld, kunt u het toestel bedienen via de afstandsbediening.



Externe vergrendelingsfunctie

Wanneer u een IR-ontvanger aansluit, schakel dan de externe vergrendelingsfunctie in. Wanneer de functie is ingeschakeld, kunt u geen bewerkingen uitvoeren via de afstandsbediening. Deze functie is standaard uitgeschakeld.

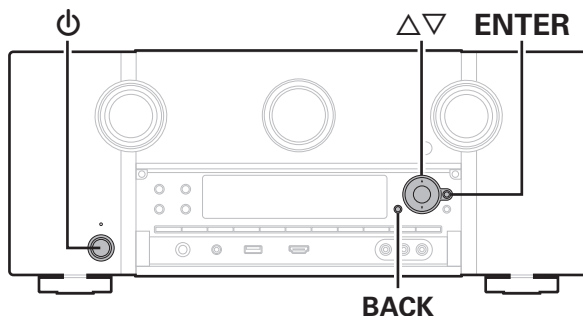

De sensorfunctie van de afstandsbediening uitschakelen

- 1 Druk op ϕ terwijl u BACK en ENTER ingedrukt houdt terwijl het toestel in de stand-bymodus is.
- 2 Gebruik $\Delta\nabla$ om "RC LOCK On" te selecteren.
- 3 Druk op ENTER om uw instelling op te geven.

De afstandsbedieningssensor inschakelen

- 1 Druk op ϕ terwijl u BACK en ENTER ingedrukt houdt terwijl het toestel in de stand-bymodus is.
- 2 Gebruik $\Delta\nabla$ om "RC LOCK *Off" te selecteren.
(* De momenteel ingestelde modus.)
- 3 Druk op ENTER om uw instelling op te geven.
De functie voor ontvangst van IR-licht op het hoofdtoestel is ingeschakeld.

In- en uitschakelen van de verlichting

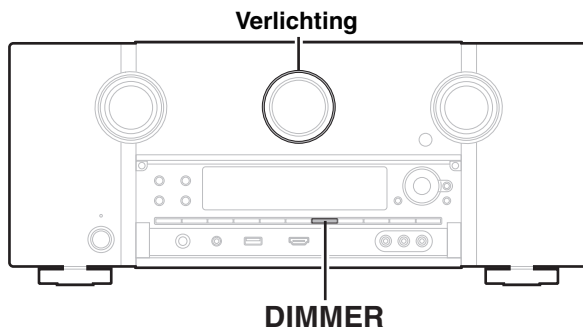

U kunt de verlichting van het hoofddisplay in- en uitschakelen. De standaardinstelling is “Aan”.

1 Houd DIMMER op het hoofdtoestel 3 seconden ingedrukt.

- Voer dezelfde procedure uit wanneer u de instelling weer wilt veranderen.

Weergave in ZONE2/ZONE3 (aparte kamer)

U kunt dit toestel gebruiken om video en audio te gebruiken in een andere kamer (ZONE2 en ZONE3) dan de kamer waar dit toestel is geplaatst (MAIN ZONE).

U kunt dezelfde bron tegelijkertijd zowel in de MAIN ZONE, ZONE2 en ZONE3 weergeven. U kunt ook afzonderlijke bronnen weergeven in de MAIN ZONE, ZONE2 en ZONE3.

ZONE aansluiten

U kunt de volgende drie methoden gebruiken om video en audio af te spelen in ZONE2 en ZONE3.

- “Aansluiten via de HDMI ZONE2-aansluiting” (👉 blz. 174)
- “Aansluiten via de video-uitgang en de externe stroomversterkers” (👉 blz. 175)

■ Aansluiting 1: Aansluiten via de HDMI ZONE2-aansluiting

Wanneer een TV wordt aangesloten op de HDMI ZONE2 OUT-aansluiting, kunt u een video of audio afspelen vanaf het apparaat dat is aangesloten op de HDMI 1 – 7 IN-aansluiting in ZONE2 (HDMI ZONE2-functie).

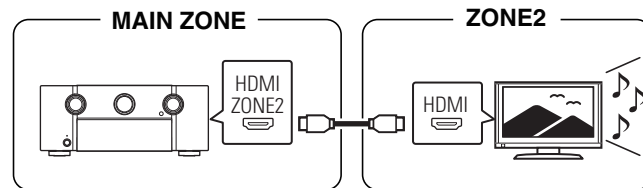

- Wanneer een TV is aangesloten op de HDMI ZONE2 OUT-aansluiting en MAIN ZONE en ZONE2 zijn ingesteld op dezelfde ingangsbron, kan audio van MAIN ZONE wordt gedownmixt naar 2-kanaals audio.



■ Aansluiting 2: Aansluiten via de video-uitgang en de externe versterker

De audiosignalen van de ZONE2- en ZONE3-audio-uitgangen van dit toestel worden uitgevoerd naar de ZONE2- en ZONE3-versterkers en afgespeeld via deze versterkers.

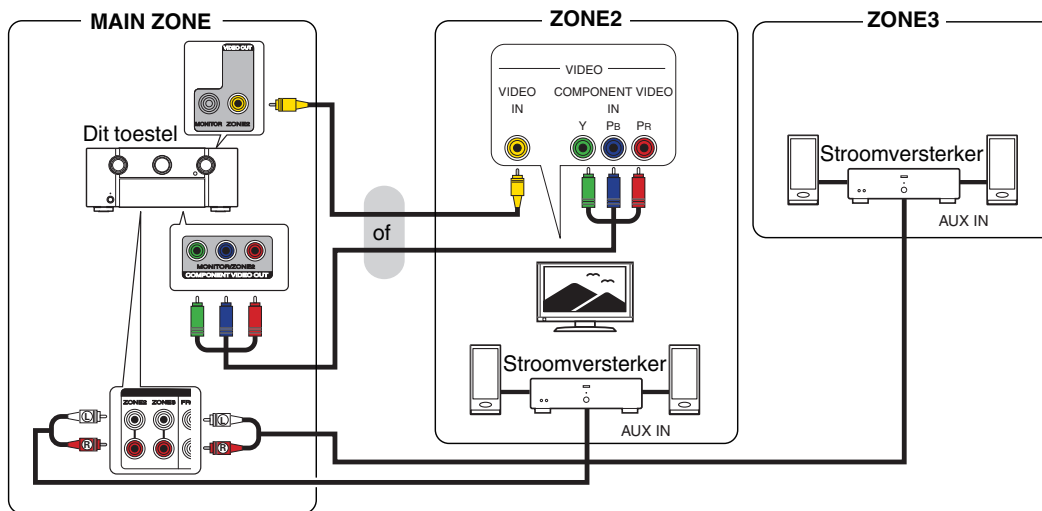



- Het analoge audiosignaal en de 2-kanaals PCM-signaalingang van de HDMI-aansluiting of digitale afsluitingen (OPTICAL/COAXIAL) kunnen worden afgespeeld in ZONE2.
- Als u andere HDMI-signalen dan 2-kanaals PCM wilt weergeven in ZONE2, stelt u "HDMI-audio" in op "PCM". (🔧 blz. 258) 2-kanaals PCM-signalen worden uitgevoerd vanaf een apparaat dat is aangesloten op de ingangsbron die is geselecteerd voor ZONE2 en kan worden weergegeven in ZONE2. In dit geval wordt audio van MAIN ZONE ook geconverteerd naar 2-kanaals PCM-signalen als MAIN ZONE en ZONE2 zijn ingesteld op dezelfde ingangsbron. Afhankelijk van het weergaveapparaat, wordt het weergavesignaal mogelijk niet geconverteerd naar PCM, zelfs als deze instelling is geconfigureerd.
- Het analoge audiosignaal en de 2-kanaals PCM-signaalingang van de digitale aansluitingen (OPTICAL/COAXIAL) kunnen worden afgespeeld in ZONE3.
- Wanneer "Component video uit" in het menu is ingesteld op "ZONE2", wordt de video-uitgang uitgevoerd naar de ZONE2-video. (🔧 blz. 212)
- Het menuscherm wordt niet uitgevoerd in ZONE2.



Afspelen in ZONE2/ZONE3

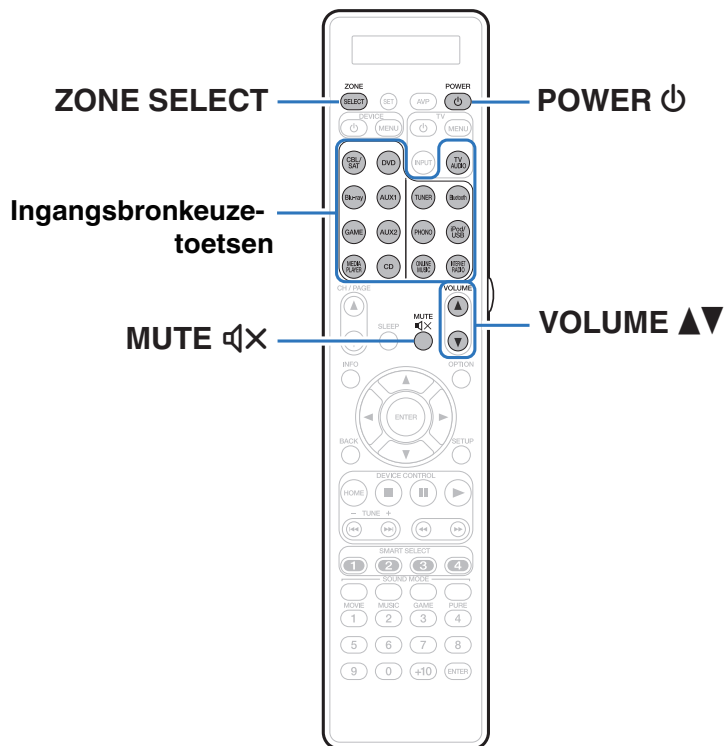

- 1 Druk op ZONE SELECT om naar “ZONE2” of “ZONE3” te schakelen.**
- 2 Druk op POWER ϕ om de ZONE2- of ZONE3-voeding in te schakelen.**
De multizone-stroomindicator op het display licht op.
 - U kunt de stroom voor ZONE2 of ZONE3 aan- of uitzetten door op ZONE2 ON/OFF of ZONE3 ON/OFF te drukken op het hoofdtoestel.
- 3 Druk op de ingangsbronkeuzetoets om de af te spelen bron te selecteren.**
Het audiosignaal van de geselecteerde bron wordt uitgevoerd naar ZONE2 of ZONE3.
 - Druk op ZONE SELECT om een bewerking uit te voeren met het hoofdtoestel. Telkens wanneer u op ZONE SELECT drukt, verandert de ingangsbron.



■ Het volume instellen (ZONE2/ZONE3)

Gebruik VOLUME ▲▼ om het volume in te stellen.

- Bij aankoop is "Volumelimiet" ingesteld op "70 (-10 dB)".
( blz. 260)



- Draai VOLUME na een druk op ZONE SELECT op het hoofdtoestel om het volume te veranderen.

■ Het geluid tijdelijk onderbreken (Dempen) (ZONE2/ZONE3)

Druk op MUTE .

Het geluid wordt verlaagd tot het niveau dat is ingesteld op "Dempingsniveau" in het menu. ( blz. 260)



- Druk nogmaals op MUTE  om de dempingsfunctie te annuleren.
De dempingsfunctie kan ook worden geannuleerd door het hoofdvolume in te stellen.





Overzicht van het menu

Voor de bediening van het menu sluit u een TV aan op het toestel waardoor u het menu kunt weergeven op de TV.



Standaard zijn aanbevolen instellingen gedefinieerd voor dit toestel. U kunt dit toestel aanpassen op basis van uw bestaand systeem en uw voorkeursinstellingen.

Items instellen	Gedetailleerde items	Beschrijving	Blz.
 Audio	Dialogoog-niv. aanp.	Deze instelling past het uitvoerniveau aan om de dialogooguitvoer vanaf het middelste kanaal zuiverder te maken.	185
	Subwooferniv. aanp.	Met deze instelling past u het volumeniveau van de subwoofer aan.	185
	Surround Parameter	Past de parameters voor surroundgeluid aan.	186
	M-DAX	Breidt de componenten met lage en hoge frequentie van gecomprimeerde audio-inhoud, zoals MP3-bestanden, uit voor een rijkere audioweergave.	191
	Audiovertraging	Compenseert voor de onjuiste timing tussen video en audio.	192
	Volume	Stelt de volume-instelling in van de MAIN ZONE (kamer waarin het toestel zich bevindt).	192
	Audyssey	Audyssey MultEQ® XT32, Audyssey Dynamic EQ®, Audyssey Dynamic Volume®, Audyssey LFC™ en Audyssey DSX® kunnen niet worden gekozen.	193
	Graphic EQ	Gebruikt de grafische equalizer om de toon van elke luidspreker aan te passen.	197
 Video	Beeldinstelling	Past de beeldkwaliteit aan.	200
	HDMI Setup	Kies de instellingen voor HDMI video/audio-uitvoer.	202
	Uitgangsinstellingen	Geeft instellingen op voor video-uitvoer.	208
	Component video uit	Hiermee stelt u in of de component video-uitgang moet worden gebruikt voor MAIN ZONE of ZONE2.	212
	Infoweergave	Configureert de schermweergave-instellingen.	212
	Tv-formaat	Stel het videosignaalformaat in om als uitgang voor de door u gebruikte TV te dienen.	213



Items instellen	Gedetailleerde items	Beschrijving	Blz.
 Ingangen	Ingang toewijzen	Wijzigt ingangstoewijzing.	214
	Bronhernoeming	Wijzigt de displaynaam voor de invoerbron.	216
	Verberg bronnen	Ongebruikte ingangsbronnen verwijderen van het display.	217
	Bronniveau	Past het weergaveniveau van het audiosignaal aan.	217
	Ingangsselectie	Stelt de audioingangsmodus en decodeermodus in.	218
 Luidsprekers	Audyssey® setup	De akoestische eigenschappen van de aangesloten luidsprekers en de luisterruimte worden gemeten en de optimale instellingen worden automatisch gemaakt.	219
	Handmatige setup	Stelt de luidsprekers handmatig in of wijzigt de instellingen voor Audyssey® Setup.	230
 Netwerk	Informatie	Toont netwerkinformatie.	249
	Aansluiting	Selecteert of het thuisnetwerk moet worden verbonden met een draadloos LAN of een bekabeld LAN.	249
	Instellingen	Wordt gebruikt voor het handmatig instellen van het IP-adres en bij het gebruik van een proxyserver.	253
	Netwerkbediening	Hiermee is de netwerkcommunicatie mogelijk in stand-bymodus.	255
	Scherмнаam	De "Scherмнаam" is de naam voor dit toestel die in het netwerk wordt weergegeven. U kunt de Scherмнаam wijzigen volgens uw voorkeur.	255
	Diagnose	Wordt gebruikt voor het controleren van de netwerkverbinding.	256
	Onderhoudsmodus	Gebruiken wanneer een Marantz-vakman of -installateur onderhoud uitvoert. Normaal is deze modus niet geschikt voor gebruik door de eindgebruiker, alleen door een opgeleide onderhoudstechnicus of erkende installatietechnicus.	257



Items instellen	Gedetailleerde items	Beschrijving	Blz.
 Algemeen	Taal	Wijzigt de taal van het display op het TV-scherf.	258
	ZONE2 setup/ ZONE3 setup	Geef de instellingen op voor het afspelen van audio met ZONE2 en ZONE3.	258
	Zone herbenoemen	Verandert de schermtitel van iedere zone in een titel van uw voorkeur.	261
	Smart Select namen	Verandert de naam voor Smart Select naar de gewenste naam.	261
	Triggeruitgang 1/ Triggeruitgang 2	Selecteer de omstandigheden voor het activeren van de triggeruitgangsfunctie.	261
	Auto stand-by	Configureert de energiebesparingsfuncties van Auto stand-by.	262
	Display voorzijde	Maakt instellingen met betrekking tot het display op dit toestel.	263
	Firmware	Controleert op de nieuwste firmwaregegevens over updates en upgrades, werkt de firmware bij en stelt de weergave van meldingsberichten in.	264
	Informatie	Geeft informatie over de instellingen van dit toestel, ingangssignalen, enz.	266
	Gebruiksdata	Selecteer of er al dan niet anonieme gebruiksgegevens naar Marantz moeten worden verzonden.	267
	Setup slot	Bescherm alle instellingen tegen ongewenste wijzigingen.	268
 Setup assistent	Begin Setup...	Voet basisinstallatie/verbindingen/instellingen uit vanaf het begin volgens de richtlijnen op het tv-scherf.	Bladzijde 9 van de afzonderlijke handleiding "Snelhandleiding"
	Taalselectie	Stelt de individuele instelitems in volgens de richtlijnen op het TV-scherf.	
	Luidspreker setup		
	Luidsprekerkalibratie		
	Netwerk Setup		
	Aansluiting TV-audio		
Setup ingangen			



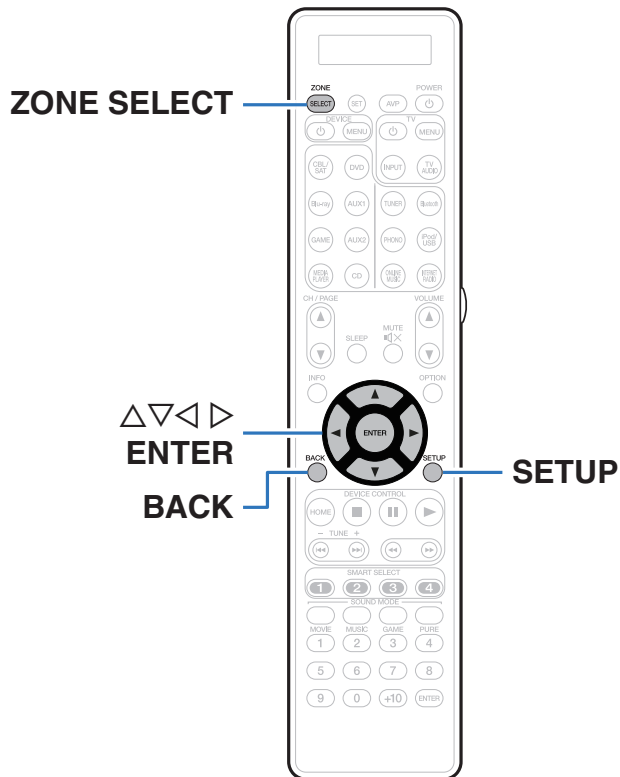

Menu bedienen

- 1** Druk op ZONE SELECT om naar “MAIN” te schakelen.
- 2** Druk op SETUP.
U ziet het menu op de TV-scherm.
- 3** Gebruik $\Delta \nabla \triangleright$ om het in te stellen of te bedienen menu te selecteren en druk vervolgens op ENTER.
- 4** Gebruik $\triangleleft \triangleright$ om de gewenste instelling te wijzigen.
- 5** Druk op ENTER om uw instelling op te geven.
 - Druk op BACK om terug te keren naar het vorige item.
 - Om het menu af te sluiten, drukt u op SETUP wanneer het menu is weergegeven. De weergave van het menu verdwijnt.



Tekens invoeren

- U kunt met dit toestel de naam voor de volgende schermen naar wens veranderen.
 - Voorkeuzenaam (👉 blz. 119)
 - Zoeken tekst (👉 blz. 137)
 - Bronhernoeming (👉 blz. 216)
 - Schermnaam (👉 blz. 255)
 - Zone herbenoemen (👉 blz. 261)
 - Smart Select namen (👉 blz. 261)
 - Tekeninvoer voor de netwerkfuncties



Het toetsenbordscherm gebruiken

- 1** Geef het scherm weer waarop u tekens kunt invoeren.

[Voorbeeld] Scherm “Bronhernoeming”



- 2** Druk op $\Delta \nabla \triangleleft \triangleright$ om \leftarrow of \rightarrow te selecteren.

- 3** Druk op ENTER om de cursor te verplaatsen naar het teken dat u wilt wijzigen.
- Telkens wanneer u op ENTER drukt, gaat de cursor een teken verder.
- 4** Selecteer met $\Delta \nabla \triangleleft \triangleright$ het teken dat u wilt invoeren, en druk dan op ENTER.
- 5** Herhaal stap 2 - 4 als u de naam wilt wijzigen.
- 6** Gebruik $\Delta \nabla \triangleleft \triangleright$ om “OK” te selecteren en druk vervolgens op ENTER.



Audio

Audiogerelateerde instellingen maken.

Dialogoog-niv. aanp.

Deze instelling past het uitvoerniveau aan om de dialooguitvoer vanaf het middelste kanaal zuiverder te maken.

■ Dialogoog-niv. aanp.

Stel in of het dialoogniveau moet worden aangepast.

Aan:	Schakelt het aanpassen van het dialoogniveau in.
-------------	--------------------------------------------------

Uit (Standaard) :	Schakelt het aanpassen van het dialoogniveau uit.
-----------------------------	---------------------------------------------------

■ Niveau

Past de volume-uitvoer van het middenkanaal aan.

-12.0 dB – +12.0 dB (Standaard : 0.0 dB)

Subwooferniv. aanp.

Met deze instelling past u het volumeniveau van de subwoofer aan.

■ Subwooferniv. aanp.

Stel in of het subwooferniveau moet worden aangepast.

Aan:	Schakelt het aanpassen van het subwooferniveau in.
-------------	----------------------------------------------------

Uit (Standaard) :	Schakelt het aanpassen van het subwooferniveau uit.
-----------------------------	-----------------------------------------------------

■ Niveau subwoofer 1 / Niveau subwoofer 2

Past het volumeniveau aan voor de Subwoofer 1 en Subwoofer 2.

-12.0 dB – +12.0 dB (Standaard : 0.0 dB)



Surround Parameter

U kunt de effecten voor het surroundgeluid naar wens instellen. De items (parameters) die kunnen worden aangepast, hangen af van het signaal dat wordt ingevoerd en de momenteel ingestelde geluidsmodus. Voor meer informatie over de aanpasbare parameters, zie “Geluidsmodi en surround-parameters” (zie blz. 316).



- Sommige instelitems kunnen niet worden ingesteld terwijl de weergave is gestopt. Geef de instellingen op tijdens de weergave.
- De “Surround Parameter” instellingen worden voor iedere geluidsmodus opgeslagen.

■ Cinema EQ

Verzacht voorzichtig het hoogste bereik van de hoge tonen van filmsoundtracks om mogelijke ruwe klanken te verminderen en de helderheid te verbeteren.

Aan: “Cinema EQ” wordt gebruikt.

Uit
(Standaard) : “Cinema EQ” wordt niet gebruikt.

■ Geluidsterktebeheer

Hiermee stelt u in om uit te voeren zoals opgegeven in “Volumecompressie” of om direct uit te voeren zonder het dynamisch bereik van audio die op de schijf is opgenomen, te comprimeren.

Aan
(Standaard) :

Uitgangen worden opgegeven op basis van het inschakelen van instellingen die zijn opgegeven in “Volumecompressie” en de functie Dialoognormalisatie.

Uit:

De instellingen “Volumecompressie” en Dialoognormalisatie worden uitgeschakeld en de signalen op de schijf worden uitgevoerd zoals ze zijn.



- “Geluidsterktebeheer” kan worden ingesteld wanneer een Dolby Digital-, Dolby Digital Plus-, Dolby TrueHD- en Dolby Atmos-signaal wordt ingevoerd.



■ Volumecompressie

Compressie van dynamisch bereik (verschil tussen harde en zachte geluiden).

Automatisch:	Regeling automatische compressie van dynamisch bereik aan/uit volgens bron.
Laag / Medium / Hoog:	Hiermee stelt u het compressieniveau in.
Uit:	Compressie van dynamisch bereik is altijd uit.



- "Volumecompressie" kan worden ingesteld wanneer een Dolby Digital-, Dolby Digital Plus-, Dolby TrueHD- of Dolby Atmos-signaal wordt ingevoerd.
- De standaardinstelling is "Uit". Wanneer het invoersignaal Dolby TrueHD of Dolby Atmos source is, is de standaardinstelling "Automatisch".

■ Dialoogbediening

Regel het volume van de dialoog in films, stemmen in muziek enz. zodat deze gemakkelijker hoorbaar zijn.

0 – 6 (Standaard: 0)



- Dit kan worden ingesteld wanneer een DTS:X-signaal dat compatibel is met de Dialoogbediening-functie wordt ingevoerd.

■ Lage frequentie effecten

Stel het niveau van de lagfrequentie-effecten (LFE) in.

□ Wanneer "Ingangsmodus" is ingesteld op een andere instelling dan "7.1CH IN"

-10 dB – 0 dB (Standaard : 0 dB)

□ Wanneer "Ingangsmodus" is ingesteld op "7.1CH IN"

0 dB / +5 dB / +10 dB / +15 dB (Standaard: +10 dB)



- Voor een goede weergave van de diverse programmabronnen worden de volgende waarden aanbevolen.
 - Dolby Digital bronnen : 0 dB
 - DTS-filmbronnen: 0 dB
 - DTS muziek bronnen : -10 dB



■ Center Spreiding

Center Spreiding breidt het signaal van het middenkanaal uit naar de linker- en rechterluidsprekers voor om een breder frontaal audiobeeld te vormen voor de luisteraar. Dit is in de eerste plaats geoptimaliseerd en ontworpen voor weergave van stereo muziekinhoud.

Aan: "Center Spreiding" gebruiken.

Uit
(Standaard) : Gebruik "Center Spreiding" niet.



- U kunt dit instellen wanneer de geluidsmodus Dolby Surround is.

■ DTS Neural:X

DTS Neural:X Breidt de niet-objectgebaseerde audiosignalen uit en optimaliseert ze voor uw luidsprekerconfiguratie.

Aan
(Standaard) : "DTS Neural:X" gebruiken.

Uit: Gebruik "DTS Neural:X" niet.



- U kunt dit instellen wanneer de geluidsmodus DTS:X of DTS:X MSTR is.



Upgraden (Auro-3D)**■ Auro-Matic 3D Preset**

Selecteert de Auro-Matic 3D Preset voor het fijn afstemmen van de Auro-3D-ervaring op specifiek audiomateriaal.

Klein:	Klein is ideaal voor pop- en kamermuziek of films met veel dialogen. (bijv. komedie)
Medium (Standaard):	Medium wordt het best gebruikt bij jazzmuziek of standaard films en tv-programma's.
Groot:	Groot is ideaal voor opnamen die in grote ruimten zijn gemaakt. (bijv. orkestopnames of actiefilms met grote ontploffingen.)
Spraak:	Spraak is ideaal voor opnamen die hoofdzakelijk uit dialogen bestaan (bijv. nieuwsuitzending) en die nagenoeg geen inherente ruimtelijke informatie hebben.



- U kunt dit instellen wanneer de geluidsmodus is ingesteld op Auro-3D.
- Dit kan niet worden ingesteld als het ingangssignaal Auro-3D-signalen met hoogtekanaal bevat.

Upgraden (Auro-3D)**■ Auro-Matic 3D Sterkte**

Wijzigt het niveau van de upmixed kanalen ten opzichte van het originele ingangssignaal. De waarde loopt van 1 (geen upmix) tot 16 (maximumniveau met maximaal effect).

1 - 16 (Standaard: 10)



- U kunt dit instellen wanneer de geluidsmodus is ingesteld op Auro-3D.
- Dit kan niet worden ingesteld als het ingangssignaal Auro-3D-signalen met hoogtekanaal bevat.



■ Luidsprekerselectie

Hiermee geeft u instellingen op voor het uitvoergeluid van de luidsprekers.

Vloer (Standaard):	Speelt af zonder hoog-luidsprekers.
Vloer en hoogte:	Speelt af met hoog-luidsprekers.
Front:	Speelt alleen af met luidspreker voor de surround luidspreker.



- Dit kan worden ingesteld wanneer de geluidsmodus de originele geluidsmodus is.

■ Subwoofer

Schakel subwooferuitgang in en uit.

Aan (Standaard) :	De subwoofer wordt gebruikt.
Uit:	De subwoofer wordt niet gebruikt.



- U kunt dit instellen wanneer de geluidsmodus “Direct” of “Stereo” is en in het menu “Subwoofermodus” is ingesteld op “LFE+Main”. (☞ [blz. 245](#))

■ Stand. inst.

De instellingen voor “Surround Parameter” keren terug naar de standaardinstellingen.



M-DAX

Gecomprimeerde audioformaten zoals MP3, WMA (Windows Media Audio) en MPEG-4 AAC, reduceren de hoeveelheid gegevens door de signaalcomponenten te verwijderen die buiten het bereik van het menselijke gehoor liggen. De functie “M-DAX” genereert de signalen die tijdens het comprimeren zijn verwijderd, waardoor het geluid vrijwel volledig in originele staat wordt teruggebracht. Het herstelt ook de originele basenmerken voor een rijk en uitgebreid toonbereik.

■ Modus

Hoog:	Geoptimaliseerde modus voor gecomprimeerde bronnen met zeer zwakke hoge tonen (64 kbps en lager).
Medium:	Pas geschikte lage- en hogetonenversterking toe voor alle gecomprimeerde bronnen (96 kbps en lager).
Laag:	Geoptimaliseerde modus voor gecomprimeerde bronnen met normale hoge tonen (96 kbps en hoger).
Uit:	Gebruik “M-DAX” niet.



- De M-DAX-indicator licht op.
- Dit item kan worden ingeschakeld met analoge signalen of er wordt een PCM-signaal (bemonsteringsfrequentie= 44,1/48 kHz) ingevoerd.
- De standaardinstelling van dit item voor “Online Music”, “iPod/USB” en “Bluetooth” is “Laag”. Alle andere staan ingesteld op “Uit”.
- U kunt dit niet instellen wanneer de geluidsmodus is ingesteld op “Direct” of “Pure Direct”.
- U kunt dit niet instellen wanneer de Ingangsmodus is ingesteld op “7.1CH IN”.
- De “M-DAX”-instellingen worden voor iedere ingangsbron opgeslagen.
- Dit kan ook worden ingesteld door op M-DAX op het hoofdtoestel te drukken.



Audioovertraging

Compenseert voor de onjuiste timing tussen video en audio.

0 ms – 200 ms (Standaard: 0 ms)



- U kunt de “Audioovertraging” voor de gamemodus instellen wanneer de “Videomodus” is ingesteld op “Automatisch” of “Game”. (🔍 blz. 208)
- U kunt dit niet instellen wanneer de Ingangsmodus is ingesteld op “7.1CH IN”.
- Bewaar “Audioovertraging” voor iedere invoerbron.

Volume

Stelt de volume-instelling in van de MAIN ZONE (kamer waarin het toestel zich bevindt).

■ Schaal

Stel weergave volume in.

0 - 98
(Standaard) : Weergave in bereik 0 (Min) tot 98.

-79.5 dB – 18.0 dB: Weergave ---dB (Min), in bereik -79,5 dB – 18,0 dB.



- “Schaal”-instellingen worden weergegeven in alle zones.

■ Limiet

Kies een instelling voor het maximumvolume.

60 (-20 dB) / 70 (-10 dB) / 80 (0 dB)

Uit (Standaard)

■ Power On niveau

Definieer de volume-instelling die actief is wanneer de netspanning wordt ingeschakeld.

Laatste
(Standaard) : Gebruik de opgeslagen instelling van de laatste sessie.

Mute: Schakel demping steeds in wanneer spanning wordt ingeschakeld.

1 – 98 (-79 dB – 18 dB) : Het volume wordt aangepast aan het ingestelde niveau.



■ Dempingsniveau

Stel de verzwakking in wanneer demping is ingeschakeld.

Volledig (Standaard) :	Het geluid wordt volledig uitgeschakeld.
-40 dB :	Het geluid wordt verzwakt met 40 dB.
-20 dB :	Het geluid wordt verzwakt met 20 dB.

Audyssey®

Stel Audyssey MultEQ® XT32, Audyssey Dynamic EQ®, Audyssey Dynamic Volume®, en Audyssey LFC™ in. Deze kunnen worden geselecteerd nadat Audyssey® setup is uitgevoerd.

Zie "Uitleg termen" (🔍 blz. 324) voor bijkomende informatie over Audyssey-technologie.



- De instellingen "MultEQ® XT32", "Dynamic EQ", "Aanpassen ref. niveau", "Dynamic Volume", "Audyssey LFC™", "Reduceringsniveau" en "Audyssey DSX®" worden opgeslagen voor elke ingangsbron.
- Wanneer de geluidsmodus in de modus "Direct" of "Pure Direct" is, kunnen de instellingen voor "MultEQ® XT32", "Dynamic EQ" en "Dynamic Volume" niet worden geconfigureerd.
- U kunt dit niet instellen wanneer de Ingangsmodus is ingesteld op "7.1CH IN".



■ MultEQ® XT32

MultEQ® XT32 compenseert voor zowel de tijd- als frequentiekenmerken van de luisterruimte gebaseerd op de meetresultaten van Audyssey® setup. Er wordt een van de drie compensatiecurves gekozen. De "Reference" instelling wordt aanbevolen.

Reference (Standaard) :	Selecteert de standaard gekalibreerde instelling met een lichte roll-off bij hoge frequenties die is geoptimaliseerd voor films.
L/R Bypass:	Selecteert de referentie-instelling, maar schakelt MultEQ® XT32 voor de linker- en rechtervoorluidsprekers uit.
Flat:	Selecteert de gekalibreerde instelling die is geoptimaliseerd voor kleinere kamers waar uw luisterpositie dichterbij de luidsprekers is.
Uit :	Gebruik "MultEQ® XT32" niet.



- Wanneer u de hoofdtelefoon gebruikt, wordt "MultEQ® XT32" automatisch ingesteld op "Uit".

■ Dynamic EQ

Lost het probleem op van verslechterde geluidskwaliteit als het volume wordt verminderd door rekening te houden met de menselijke waarneming en de akoestiek van de kamer.

Werkt met MultEQ® XT32.

Aan (Standaard) :	Dynamic EQ gebruiken.
Uit:	Dynamic EQ niet gebruiken.



- Indien de "Dynamic EQ" instelling op "Aan" is gesteld, kunt u "Klank" niet uitvoeren. (☞ blz. 141)
- Dit kan worden ingesteld door op DYNAMIC EQ op het hoofdtoestel te drukken.



■ Aanpassen ref. niveau

Audyssey Dynamic EQ® wordt gezet op het niveau van het standaard filmmengsel. Het voert aanpassingen uit voor het behoud van de referentiereactie en verspreiding van surround wanneer het geluidsniveau naar beneden gaat van 0 dB. Het niveau voor filmreferentie wordt niet altijd gebruikt in muziek of andere niet-film inhoud. De offset van het Dynamic EQ referentieniveau levert drie offsets van de filmniveaureferentie (5 dB, 10 dB, en 15 dB) waaruit geselecteerd kan worden als het mix-niveau van de inhoud zich niet binnen de standaard bevindt. De aanbevolen instelniveaus voor de inhoud worden hieronder weergegeven.

0 dB (Filmref.) (Standaard):	Geoptimaliseerd voor inhoud, zoals films.
5 dB :	Selecteer deze instelling voor inhoud met een zeer ruim dynamisch bereik, zoals klassieke muziek.
10dB :	Selecteer deze instelling voor jazz of andere muziek met een ruimer dynamisch bereik. Deze instelling dient ook te worden geselecteerd voor tv-inhoud omdat dat meestal gemengd is op 10 dB onder filmreferentie.
15dB :	Selecteer deze instelling voor pop-/rockmuziek of ander programmamateriaal dat gemengd is op zeer hoge luisterniveaus en een gecompriemd dynamisch bereik heeft.



- De instelling is ingeschakeld als "Dynamic EQ" staat op "Aan". (🔍 blz. 194)

■ Dynamic Volume

Lost het probleem op van grote variaties in volumeniveau tussen TV, films en andere content (tussen rustige passages en luide passages, enz.) door automatisch bij te stellen naar de voorkeursvolume-instelling van de gebruiker.

Heavy:	Meeste aanpassing naar zachtste en hardste geluiden.
Medium:	Middelmatige aanpassing naar zachtste en hardste geluiden.
Light:	Minste aanpassing naar hardste en zachtste geluiden.
Uit (Standaard) :	Gebruik Dynamic Volume niet.



- Als "Dynamic Volume" is ingesteld op "Ja" in "Audyssey® Setup", wordt de instelling automatisch gewijzigd naar "Medium". (🔍 blz. 219)
- Dit kan worden ingesteld door op DYNAMIC VOLUME op het hoofdtoestel te drukken.



■ Audyssey LFC™

Past de laagfrequentieband aan om te verhinderen dat lage tonen en trillingen worden overgedragen naar aangrenzende kamers.

Aan: "Audyssey LFC™" gebruiken.

Uit
(Standaard): "Audyssey LFC™" niet gebruiken.

■ Reduceringsniveau

Past de hoeveelheid lage frequentiebeheersing aan. Gebruik hogere instellingen als uw burens dichtbij wonen.

1 – 7 (Standaard : 4)



- Dit kan worden ingesteld wanneer "Audyssey LFC™" in het menu is ingesteld op "Aan".

■ Audyssey DSX®

Levert meer verdiept surroundgeluid door toevoeging van de nieuwe kanalen.

Wide: Schakelt Audyssey DSX®-verwerking in voor uitbreiding kanaal voor breed.

Height: Schakelt Audyssey DSX®-verwerking in voor uitbreiding kanaal voor hoog.

Breedte/Hoogte: Schakelt Audyssey DSX®-verwerking in voor uitbreiding kanaal voor breed en voor hoog.

Uit
(Standaard): "Audyssey DSX®" niet instellen.



- "Audyssey DSX®" kan worden ingesteld wanneer u voor hoog- of voor breed-luidsprekers gebruikt.
- "Audyssey DSX®" is alleen geldig wanneer u een center luidspreker gebruikt.
- Wanneer 2-kanaals signalen worden afgespeeld, kan "Audyssey DSX®" niet worden gebruikt.
- "Audyssey DSX®" kan niet worden geconfigureerd als de HD-audiobron die wordt afgespeeld voor hoog- en voor breed-kanalen bevat. In deze gevallen worden de betreffende kanalen weergegeven met gebruik van de ingangssignalen.
- Dit kan worden ingesteld door op A-DSX op het hoofdtoestel te drukken.



■ Fasebreedte

Aanpassen breedte van geluidsbeeld bij gebruik van breedteluidsprekers aan de voorkant.

–10 – +10 (Standaard : 0)

■ Fasehoogte

Past de klankfasehoogte aan wanneer u front height luidsprekers gebruikt.

–10 – +10 (Standaard : 0)

Graphic EQ

Gebruikt de grafische equalizer om de toon van elke luidspreker aan te passen.



- Luidsprekers waarvoor "Graphic EQ" kan worden ingesteld, verschillen afhankelijk van de geluidsmodus.
- Dit kan worden ingesteld wanneer de instelling "MultEQ® XT32" "Uit" is. (🔧 blz. 194)
- U kunt dit niet instellen wanneer de geluidsmodus is ingesteld op "Direct" of "Pure Direct".
- Als u een hoofdtelefoon gebruikt, kunt u de equalizer instellen voor hoofdtelefoons. (🔧 blz. 198)
- U kunt dit niet instellen wanneer de Ingangsmodus is ingesteld op "7.1CH IN".

■ Graphic EQ

Stel in of de grafische equalizer moet worden gebruikt.

Aan: Gebruik de grafische equalizer.

Uit
(Standaard) : Gebruik de grafische equalizer niet.



■ Wanneer u de hoofdtelefoon gebruikt

□ Hoofdtelefoon EQ

Stel in of de grafische equalizer voor hoofdtelefoons moet worden gebruikt.

Aan:	Gebruik de grafische equalizer voor hoofdtelefoons.
Uit (Standaard) :	Gebruik de grafische equalizer voor hoofdtelefoons niet.

■ Luidsprekerselectie

Selecteer of de tonen moeten worden aangepast voor individuele luidsprekers of voor alle luidsprekers.

Alle:	Pas alle luidsprekertonen aan.
Links/Rechts (Standaard) :	Pas de luidsprekertonen links en rechts samen aan.
Elk:	Pas de toon aan voor elke luidspreker.

■ EQ aanpassen

Pas de toonbalans aan voor elke frequentieband.

1. Selecteer de luidspreker.
2. Het instellingsfrequentiebereik selecteren.
63 Hz / 125 Hz / 250 Hz / 500 Hz / 1 kHz / 2 kHz / 4 kHz / 8 kHz / 16 kHz
3. Het niveau aanpassen.
-20.0 dB – +6.0 dB (Standaard : 0.0 dB)



- Dolby voor-, surround Dolby- en Dolby achter-luidsprekers kunnen alleen worden ingesteld wanneer 63 Hz/125 Hz/250 Hz/500 Hz/1 kHz.



■ Curve Copy

Kopieer de platte correctiecurve die in de Audyssey® Setup is gemaakt.



- Nadat de Audyssey® setup procedure is voltooid verschijnt de melding "Curve Copy".
- "Curve Copy" kan niet worden gebruikt wanneer u de hoofdtelefoon gebruikt.

■ Stand. inst.

De instellingen voor "Graphic EQ" keren terug naar de standaardinstellingen.



Video

Videorelateerde instellingen maken.

Beeldinstelling

De beeldkwaliteit kan worden aangepast.



- Dit kan worden ingesteld wanneer "Videoconversie" ingesteld is op "Aan". (🔗 blz. 209)
- Dit kan worden ingesteld wanneer "HDMI", "COMP" of "VIDEO" is toegewezen voor elke ingangsbron. (🔗 blz. 215)
- "Contrast", "Helderheid", "Intensiteit", "Ruisonderdrukking" en "Verbeteraar" kunnen worden ingesteld wanneer "Foto weergave" is ingesteld op "Aangepast". (🔗 blz. 143)
- De "Beeldinstelling" instellingen worden voor iedere ingangsbron opgeslagen.
- "Beeldinstelling" kan niet worden ingesteld wanneer 4K-signalen worden ingevoerd.

■ Foto weergave

Selecteer de gewenste beeldmodus volgens de video-inhoud en uw kijkomgeving.

Standaard:	De standaardmodus die geschikt is voor de meeste weergaveomgevingen in de woonkamer.
Film:	Een modus die geschikt is voor het bekijken van films in een donkere kamer, zoals een bioscoopzaal.
Levendig:	Een modus die grafische beelden voor games, enz. helderder en levendiger maakt.
Vloeiend:	Een modus die geschikt is voor videobronnen met een lage bitsnelheid.
ISF Day:	Een modus die geschikt is voor het bekijken van films in een heldere kamer tijdens de dag.
ISF Night:	Een modus die geschikt is voor het bekijken van films in een donkere kamer 's avonds.
Aangepast:	Past de beeldkwaliteit handmatig aan.
Uit:	De beeldkwaliteit wordt niet aangepast met dit toestel.





- De twee speciale aanpassingsmodi, ISF dag en ISF nacht, moeten worden gebruikt door een bevoegde technicus voor het aanpassen van de kleurkalibratie in overeenstemming met de installatievoorwaarden. Wij raden aan de instellingen en aanpassingen te laten uitvoeren door een ISF gecertificeerde technicus.
- Deze instellingen kunnen ook worden geconfigureerd via "Foto weergave" in het optiemenu. (📖 blz. 143)
- De standaardinstellingen zijn als volgt.
 - Voor de ingangsbronnen "Online Music" en "iPod/USB": Vloeiend
 - Voor andere ingangsbronnen dan "Online Music" en "iPod/USB": Uit

■ Contrast

Stel het beeldcontrast in.

-50 – +50 (Standaard : 0)

■ Helderheid

Stel de helderheid van het beeld in.

-50 – +50 (Standaard : 0)

■ Intensiteit

Stel het kleurniveau (kleurverzadiging) van het beeld in.

-50 – +50 (Standaard : 0)



■ Ruisonderdrukking

Verminder de algemene videoruis.

Laag / Medium / Hoog / Uit (Standaard : Uit)

■ Verbeteraar

Beeldscherpte benadrukken.

0 – +12 (Standaard : 0)

HDMI Setup

Kies de instellingen voor HDMI video/audio-uitvoer.

OPMERKING

- Wanneer “HDMI bediening” en “HDMI doorgeven” is ingesteld op “Aan”, wordt meer stand-byvermogen verbruikt. (“HDMI bediening” (🔌 blz. 204), “HDMI doorgeven” (🔌 blz. 205)) Als u het toestel gedurende een lange periode niet gebruikt, is het aanbevolen om het netsnoer uit het stopcontact te trekken.

■ Auto Lip Sync

Automatische compensatie van tijdsverschuiving in audio- en video-uitvoer.

Aan (Standaard) :	Automatisch corrigeren.
Uit:	Niet automatisch corrigeren.



■ HDMI audio uit

Selecteer het uitvoerapparaat voor HDMI-audio.

AVP (Standaard):	Weergave via luidsprekers die zijn aangesloten op de stroomversterker. (Audio wordt uitgevoerd van de PRE OUT-aansluiting op dit toestel.)
TV:	Weergave via TV die is aangesloten op het toestel.



- Wanneer de HDMI-controlefunctie is geactiveerd, wordt voorrang gegeven aan de instelling van TV-audio. (🔧 blz. 160)
- Wanneer de voeding van dit toestel is ingeschakeld en "HDMI audio uit" is ingesteld op "TV", wordt de audio uitgevoerd als 2-kanaals van de HDMI OUT-aansluiting.

■ Video-uitgang

Selecteert welke HDMI-uitgangen moeten worden gebruikt.

Automatisch (Dual) (Standaard) :	De aanwezigheid van een TV aangesloten op de HDMI MONITOR 1 of HDMI MONITOR 2 aansluiting wordt automatisch gedetecteerd, waarna de betreffende TV-aansluiting wordt gebruikt.
Monitor 1:	Een TV aangesloten op de HDMI MONITOR 1 aansluiting wordt altijd gebruikt.
Monitor 2:	Een TV aangesloten op de HDMI MONITOR 2 aansluiting wordt altijd gebruikt.



- Wanneer de HDMI MONITOR 1- en de HDMI MONITOR 2-aansluiting beiden worden gebruikt en "Resolutie" is ingesteld op "Automatisch", worden de signalen uitgevoerd in een resolutie die voor beide monitoren geschikt is. (🔧 blz. 210)
Wanneer de "Resolutie"-instelling in het menu niet is ingesteld op "Automatisch", stelt u de resolutie in "Video" - "HDMI monitor 1" en "HDMI monitor 2" in op een optie die compatibel is met beide TV's. (🔧 blz. 266)
- U kunt controleren welke resoluties compatibel zijn met uw TV in "HDMI monitor 1" en "HDMI monitor 2". (🔧 blz. 266)
- Dit kan worden ingesteld door op HDMI OUT op het hoofdtoestel te drukken.



■ HDMI bediening

U kunt de bediening koppelen van aan HDMI aangesloten toestellen die compatibel zijn met HDMI-besturing.

Aan: HDMI-bedieningsfunctie gebruiken.

Uit
(Standaard) : HDMI-bedieningsfunctie niet gebruiken.



- Als u de HDMI-besturingsfunctie gebruikt, sluit u een TV compatibel is met HDMI-bediening aan op de HDMI MONITOR 1-aansluiting.
- Raadpleeg de gebruiksaanwijzingen van alle aangesloten componenten om de instellingen te controleren.
- Raadpleeg "HDMI-bedieningsfunctie" voor meer informatie over de HDMI-bedieningsfunctie. (🔍 blz. 160)

OPMERKING

- Als de instellingen van "HDMI bediening" zijn veranderd, dient u na de wijziging steeds de stroom van de aangesloten toestellen uit te zetten.

■ ARC

Stel op de TV die is aangesloten op de HDMI MONITOR 1-aansluiting in of geluid wordt ontvangen van de TV via HDMI.

Aan: de ARC-functie gebruiken.

Uit
(Standaard) : de ARC-functie niet gebruiken.



- U kunt het volume van dit toestel aanpassen via de afstandsbediening van de TV.
- Bij gebruik van deze functie, gebruikt u een TV die compatibel is met ARC (Audio Return Channel) en schakelt u de HDMI-besturingsfunctie van de TV.
- Wanneer "HDMI bediening" is ingesteld op "Aan", zullen de "ARC"-instellingen automatisch schakelen "Aan". (🔍 blz. 204)

OPMERKING

- Als de instellingen van "ARC" zijn veranderd, dient u na de wijziging steeds de stroom van de aangesloten toestellen uit te zetten.



■ HDMI doorgeven

Selecteert hoe dit toestel de HDMI-signalen door de HDMI-uitgang zal voeren in de stand-bymodus.

Aan:	Draagt de geselecteerde HDMI-ingang via de HDMI-uitgang van de AV-pretuner wanneer dit toestel in stand-bymodus is.
Uit (Standaard) :	Er worden geen HDMI-signalen door de HDMI-uitgang van dit toestel gevoerd in stand-bymodus.

■ Bron doorgeven

Stelt de HDMI-aansluiting in die HDMI-signalen invoert wanneer in stand-by.

Laatste (Standaard) :	De recentst gebruikte ingangsbron gaat naar de stand-bymodus.
CBL/SAT / DVD / Blu-ray / Game / AUX1 / AUX2 / Media Player / CD*:	Door de geselecteerde ingangsbron sturen.

*"Bron doorgeven" kan worden ingesteld wanneer een van de HDMI-aansluitingen is toegewezen aan "CD" voor de ingangsbron in de instelling "Ingang toewijzen". (🔍 blz. 214)



- "Bron doorgeven" kan worden ingesteld wanneer "HDMI bediening" is ingesteld op "Aan" of "HDMI doorgeven" is ingesteld op "Aan". ("HDMI bediening" (🔍 blz. 204), "HDMI doorgeven" (🔍 blz. 205))



■ TV Audio Switching

Voor het automatisch schakelen naar de "TV Audio"-ingang wanneer een via HDMI verbonden TV een geschikt CEC-bedieningssignaal naar de AVP stuurt.

Aan (Standaard) :	De "TV Audio"-ingang automatisch selecteren wanneer een bedieningssignaal van de TV wordt ontvangen.
Uit:	De "TV Audio"-ingang niet automatisch selecteren wanneer een bedieningssignaal van de TV wordt ontvangen.



- "TV Audio Switching" kunnen worden ingesteld wanneer "HDMI bediening" is ingesteld op "Aan". (📖 blz. 204)

■ Voeding uit

Dit koppelt het op stand-by zetten van dit toestel aan externe apparatuur.

Alle (Standaard) :	Bij het uitzetten van een aangesloten TV zonder de ingangsbron uit te zetten, gaat dit toestel automatisch in stand-by.
Video:	Wanneer een ingangsbron wordt geselecteerd waaraan "HDMI", "COMP" of "VIDEO" is toegewezen, en u de voeding van de tv uitschakelt, wordt de voeding naar dit toestel automatisch in stand-by gezet. (📖 blz. 215)
Uit:	Dit toestel is niet gekoppeld aan het aan- of uitzetten van een TV.



- "Voeding uit" kan worden ingesteld wanneer "HDMI bediening" is ingesteld op "Aan". (📖 blz. 204)



■ Energiebesparing

Als "TV-luidspreker" is ingesteld als de audio-uitganginstelling van uw TV, wordt dit toestel automatisch ingesteld op de stand-bymodus om het stroomverbruik te verminderen.

Deze functie wordt geactiveerd in de volgende gevallen.

- Wanneer "TV Audio" is geselecteerd als de ingangsbron van dit toestel
- Wanneer u inhoud afspeelt vanaf een apparaat dat is aangesloten via HDMI

Aan: de functie Energiebesparing gebruiken.

Uit
(Standaard) : de functie Energiebesparing niet gebruiken.



- "Energiebesparing" kunnen worden ingesteld wanneer "HDMI bediening" is ingesteld op "Aan". (👉 blz. 204)

■ Smart Menu

Deze functie kan worden gebruikt voor het configureren van de instellingen van dit toestel, het selecteren van een ingangsbron en het instellen van tuners en Internetradiozenders via de afstandsbediening van de TV.

Aan: de functie Smart Menu gebruiken.

Uit: de functie Smart Menu niet gebruiken.



- "Smart Menu" kan worden ingesteld wanneer "HDMI bediening" is ingesteld op "Aan". (👉 blz. 204)

OPMERKING

- Als de instellingen van "Smart Menu" zijn veranderd, dient u na de wijziging steeds de stroom van de aangesloten toestellen uit te zetten.
- De Smart Menu-functie werkt mogelijk niet correct, afhankelijk van de specificaties van uw TV. Stel "Smart Menu" in dat geval in op "Uit".



Uitgangsinstellingen

Geeft instellingen op voor video-uitvoer.



- Dit kan worden ingesteld wanneer "HDMI", "COMP" of "VIDEO" is toegewezen voor elke ingangsbron. (🔗 blz. 215)
- "Resolutie", "Progressive modus" en "Dimensieverhouding" kunnen worden ingesteld wanneer "i/p scaler" is ingesteld op iets anders dan "Uit". ("Resolutie" (🔗 blz. 210), "Progressive modus" (🔗 blz. 211), "Dimensieverhouding" (🔗 blz. 211))
- "Uitgangsinstellingen" kan niet worden ingesteld wanneer 4K-signalen worden ingevoerd.
- De "Videoconversie", "i/p scaler", "Resolutie", "Progressive modus" en "Dimensieverhouding" instellingen worden voor iedere ingangsbron opgeslagen. ("Videoconversie" (🔗 blz. 209), "i/p scaler" (🔗 blz. 209), "Resolutie" (🔗 blz. 210), "Progressive modus" (🔗 blz. 211), "Dimensieverhouding" (🔗 blz. 211))

■ Video-modus

Configureer de videoverwerkingsmethode volgens het type video-inhoud.

Automatisch (Standaard) :	Hiermee verwerkt u video automatisch op basis van de HDMI-contentinformatie.
Game:	Video altijd verwerken voor game-inhoud. Minimaliseer de videovertragung wanneer de video wordt vertraagd vergeleken met de toetsbedieningen op de controller van de gameconsole.
Film:	Voer de beeldverwerking uit die geschikt is voor andere inhoud dan games.



- Wanneer de "Video-modus" is ingesteld op "Automatisch", wisselt de modus conform de invoerinhoud.



■ Videoconversie

Het ingaande videosignaal wordt automatisch geconverteerd samen met de aangesloten TV. (🔗 blz. 308)

Aan (Standaard) :	Het video-ingangssignaal is geconverteerd.
Uit:	Het video-ingangssignaal is niet geconverteerd.

■ i/p scaler

Stel het video-ingangssignaal in dat moet worden onderworpen aan i/p-schaalverwerking. i/p scaler zal de resolutie van het video-ingangssignaal converteren naar de waarde die is ingesteld in "Resolutie". (🔗 blz. 210)

❑ Wanneer de ingangsbron is ingesteld op iets anders dan "iPod/USB" en "Online Music"

Analoog (Standaard) :	Gebruik de i/p-schaalfunctie (interlace-naar progressief) voor analoge videosignalen.
Analoog & HDMI:	Gebruik de i/p-schaalfunctie voor analoge en HDMI-videosignalen.
HDMI:	De i/p-schaalfunctie voor HDMI-videosignalen gebruiken.
Uit:	De i/p-schaalfunctie niet gebruiken.



❑ Wanneer de ingangsbron is ingesteld op “iPod/USB” en “Online Music”

Aan (Standaard) :	De i/p-schaalfunctie gebruiken.
Uit:	De i/p-schaalfunctie niet gebruiken.



- “Analoog & HDMI” kan worden ingesteld voor ingangsbronnen waar een HDMI-aansluiting aan is toegekend.
- Welke items u kunt instellen, hangt af van de ingangsbron die is toegewezen aan elke ingangsconnector.
- Deze functie is niet effectief wanneer het ingangssignaal “x.v.Color”, 3D, sYCC601 color, Adobe RGB color, Adobe YCC601 color of computerresoluties is.

■ Resolutie

Stel de uitgaande resolutie in. U kunt “Resolutie” apart instellen voor HDMI-uitvoer van analoge video-ingangssignalen en HDMI-invoer.

Automatisch (Standaard) :	Het aantal pixels, dat de op de HDMI MONITOR OUT aangesloten TV ondersteunt, wordt automatisch gedetecteerd en de juiste uitgaande resolutie wordt ingesteld.
-------------------------------------	---------------------------------------------------------------------------------------------------------------------------------------------------------------

**480p/576p / 1080i /
720p / 1080p /
1080p:24Hz /
4K / 4K(60/50) :**

Stel de uitgaande resolutie in.



- Wanneer “i/p scaler” is ingesteld op “Analoog & HDMI”, kan de resolutie van zowel het analoge video-ingangssignaal als het HDMI-ingangssignaal worden ingesteld. (☞ blz. 209)
- Wanneer ingesteld op “1080p:24Hz”, kunt u genieten van filmachtige beelden voor filmbronnen (in 24 Hz). Voor videobronnen en gemixte bronnen raden we aan de resolutie in te stellen op “1080p”.
- Het is niet mogelijk een 50 Hz-sigitaal te converteren naar 1080p/24Hz. Het signaal wordt uitgevoerd met een resolutie van 1080p/50Hz.



■ Progressive modus

Een geschikte progressive-modus instellen voor de conversie van het bronsignaal van de video.

Automatisch (Standaard) :	Het videomateriaal wordt automatisch gedetecteerd en de juiste stand wordt ingesteld.
Video:	De geschikte modus voor videoweergave selecteren.
Video en film:	Selecteer geschikte modus voor weergave video-en 30-beelden filmmateriaal.



- Dit item kan worden ingesteld wanneer "i/p scaler" is ingesteld op "Uit".
( blz. 209)

■ Dimensieverhouding

Selecteer optimale progressive-modus voor videomateriaal.

16:9 (Standaard) :	Uitvoer bij beeldverhouding van 16:9.
4:3 :	Uitvoer met een beeldverhouding van 4:3 met zwarte balken op de zijkanten van een 16:9 TV-scherf. (behalve voor 480p/576p-uitvoer)



- Dit item kan worden ingesteld wanneer "i/p scaler" is ingesteld op "Uit".
( blz. 209)



Component video uit

Stel de zone in waaraan de component video-uitgang is toegewezen.

MAIN ZONE (Standaard):	Wijst de component video-uitgang toe aan MAIN ZONE.
ZONE2:	Wijst de component video-uitgang toe aan ZONE2.

Infoweergave

Selecteer de voorkeuren voor de OSD-gebruikersinterface.

■ Volume

Hiermee geeft u op waar het volumeniveau moet worden weergegeven.

Onder (Standaard) :	Onderaan weergeven.
Boven:	Bovenaan weergeven.
Uit:	Scherf uitschakelen.



- Stel in op "Boven", wanneer de hoofdvolumeweergave moeilijk te zien is door bovenliggende tekst (gesloten bijschriften) of filmondertiteling.

■ Informatie

Toont tijdelijk de status van de bewerking wanneer de ingangsbron wordt geschakeld.

Aan (Standaard) :	Scherf inschakelen.
Uit:	Scherf uitschakelen.



■ Huidig nummer

Stelt de weergaveduur in voor het afspeelscherm wanneer de ingangsbron "Online Music", "iPod/USB", "Bluetooth" of "Tuner" is.

Altijd aan (Standaard) :	Scherm doorlopend weergeven.
Auto-uit:	Scherm 30 seconden lang na bediening weergeven.

Tv-formaat

Stel het videosignaalformaat in om als uitgang voor de door u gebruikte TV te dienen.

■ Formaat

PAL (Standaard) :	PAL-uitvoer selecteren.
-----------------------------	-------------------------

NTSC:	NTSC-uitvoer selecteren.
--------------	--------------------------



- "Formaat" kan ook worden ingesteld met de volgende procedure. Het menuscherm wordt echter niet weergegeven. Volg de aanwijzingen op het display voor het maken van de instelling.
 1. Houd STATUS en ZONE SELECT op het hoofdtoestel minstens 3 seconden samen ingedrukt.
"Video Format <PAL>" verschijnt op het display.
 2. Gebruik ◀ of ▶ op de hoofdeenheid en stel het videosignaalformaat in.
 3. Druk op ENTER op het hoofdtoestel om de instelling te voltooien.

OPMERKING

- Wanneer een ander formaat dan het videoformaat van de aangesloten TV is ingesteld, wordt het beeld niet goed weergegeven.



Ingangen

Maak instellingen voor het weergeven van de ingangsbron.

U hoeft de instellingen niet te wijzigen om het toestel te gebruiken. Maak instellingen wanneer nodig.

Ingang toewijzen

Door aansluitingen te maken zoals aangegeven door de ingangsbronnen die zijn gedrukt op de audio/video-ingangen van dit toestel, kunt u gewoon op een van de selectieknoppen voor de ingangsbron drukken om gemakkelijk audio of video af te spelen vanaf een aangesloten apparaat.

Wijzig de toewijzing van de HDMI-ingang, digitale audio-ingang, analoge audio-ingang, component video-ingang en video-ingang wanneer een ingangsbron wordt aangesloten die verschilt van deze die naar de audio-/video-ingangen van dit toestel wordt ingevoerd.

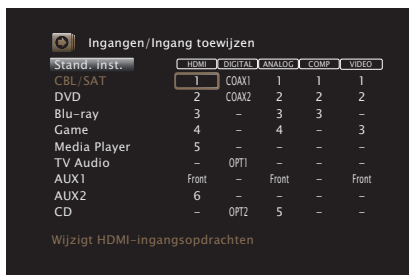

- Elk item is standaard als volgt ingesteld.

Ingangsbron	Ingangsaansluiting				
	HDMI	DIGITAL	ANALOG	COMP	VIDEO
CBL/SAT	1	COAX1	1	1	1
DVD	2	COAX2	2	2	2
Blu-ray	3	-	3	3	-
Game	4	-	4	-	3
Media Player	5	-	-	-	-
TV Audio	-	OPT1	-	-	-
AUX1	Front	-	Front	-	Front
AUX2	6	-	-	-	-
CD	-	OPT2	5	-	-

ⓘ **Attentie TV set-top-box/satellietgebruiker**

Wanneer u de digitale audio-uitgang op een TV/satellietbox gebruikt: Om het videosignaal toegewezen aan "HDMI" gecombineerd weer te geven met het audiosignaal toegewezen aan "Ingang toewijzen" - "DIGITAL", selecteert u "Digitaal" in de "Ingangsmodus".

(blz. 218)



■ HDMI

Stel dit in om de HDMI ingangsconnector te veranderen naar de toegewezen ingangsbron.

1 / 2 / 3 / 4 / 5 / 6 / 7 / Front:	Een HDMI-ingang toewijzen aan de geselecteerde ingangsbron.
- :	Geen HDMI-ingang toewijzen aan de geselecteerde ingangsbron.



- Wanneer "HDMI bediening" of "ARC" is ingesteld op "Aan" in het menu, kan "HDMI" niet worden toegewezen aan "TV Audio". (☞ blz. 204)

■ DIGITAL

Stel dit in om de digitale audio-ingangen die zijn toegewezen aan de ingangsbronnen, te wijzigen.

COAX1 (coaxiaal) / COAX2 / OPT1 (optisch) / OPT2:	Wijs een digitale audio-ingang toe aan de geselecteerde signaalbron.
- :	Geen digitale audio-ingang toewijzen aan de geselecteerde ingangsbron.

■ ANALOG

Stel dit in om de analoge audio-ingangen die zijn toegewezen aan de ingangsbronnen, te wijzigen.

1 / 2 / 3 / 4 / 5 / Front:	Wijs een analoge ingangaansluiting toe aan de geselecteerde signaalbron.
- :	Geen analoge ingang toewijzen aan de geselecteerde ingangsbron.

■ COMP (Component video)

Stel dit in om de digitale ingangaansluitingen van het videocomponent, toegewezen aan de ingangsbron, te wijzigen.

1 / 2 / 3:	Wijs de component-video-ingang toe aan de geselecteerde signaalbron.
- :	Wijs niet een component video-ingangaansluiting toe aan de geselecteerde signaalbron.



■ VIDEO

Stel dit in om de composiet video-ingangen die aan de ingangsbronnen zijn toegewezen, te wijzigen.

1 / 2 / 3 / Front:	De video-ingang toewijzen aan de geselecteerde ingangsbron.
- :	Geen video-ingang toewijzen aan de geselecteerde ingangsbron.

■ Stand. inst.

De instellingen voor "Ingang toewijzen" keren terug naar de standaardinstellingen.

Bronhernoeming

Wijzig de displaynaam van de geselecteerde ingangsbron.

Dit is handig wanneer de naam van de ingangsbron van uw apparaat en de naam van de ingangsbron van dit toestel verschillen. U kunt de naam wijzigen volgens uw behoeften. Wanneer het hernoemen is voltooid, wordt de naam weergegeven op het display van het toestel en op het menuscherm.

CBL/SAT / DVD / Blu-ray /

Game / AUX1 / AUX2 /

Media Player / CD / TV

Audio / Phono:

Wijzig de displaynaam van de geselecteerde ingangsbron.

Stand. inst.:

De instellingen voor Bron hernoemen keren terug naar de standaardinstellingen.



- De snelkeuzenaam mag maximaal 12 tekens lang zijn. Ga naar "Het toetsenbordscherm gebruiken" (toetsenb. blz. 184) voor het invoeren van tekens.



Verberg bronnen

Ongebruikte ingangsbronnen verwijderen van het display.

Tonen (Standaard) :	Deze bron gebruiken.
Verbergen:	Deze bron niet gebruiken.

Bronniveau

Deze functie corrigeert het weergaveniveau van de geselecteerde audio-ingang van de signaalbron.

Kies deze instelling als er verschillen zijn in de ingangsvolumeniveaus tussen de verschillende bronnen.

■ Bronniveau

□ Wanneer de ingangsbron is ingesteld op “iPod/USB”, “Online Music”, “Bluetooth” of “Tuner”

-12 dB – +12 dB (Standaard : 0 dB)

■ Analoge ingangen / Digitale ingangen

□ Wanneer de ingangsbron is ingesteld op iets anders dan “iPod/USB”, “Online Music”, “Bluetooth” of “Tuner”

-12dB – +12dB (Standaard : 0dB)



- Het analoge ingangsniveau kan onafhankelijk worden aangepast voor ingangsbronnen waaraan “ANALOG” is toegewezen op “Ingang toewijzen”. (☞ blz. 214)
- Het digitale ingangsniveau kan onafhankelijk worden aangepast voor ingangsbronnen waaraan “DIGITAL” is toegewezen op “Ingang toewijzen”. (☞ blz. 214)
- De “Bronniveau” instellingen worden voor iedere ingangsbron opgeslagen.



Ingangsselectie

Stel de audio-ingangsfunctie en decodeerfunctie van iedere ingangsbron in. De voor selectie beschikbare ingangsmodi verschillen afhankelijk van de ingangsbron.





- De "Ingangsselectie" instellingen worden voor iedere ingangsbron opgeslagen.

Ingangsmodus

Stel de audio-ingangsmodi in voor de verschillende signaalbronnen. Wij raden aan de audio-ingangsmodus in te stellen op "Automatisch".

Automatisch (Standaard) :	Ingangssignaal automatisch detecteren en weergave starten.
HDMI:	Alleen signalen van HDMI-ingang weergeven.
Digitaal:	Alleen signalen van digitale audio-ingang weergeven.
Analoog:	Alleen signalen van analoge audio-ingang weergeven.
7.1CH IN:	Alleen signalen die zijn ingevoerd vanaf de 7.1CH IN-aansluiting worden afgespeeld.



- Wanneer digitale signalen goed worden ingevoerd, brandt de  indicator op de display. Als de -indicator niet oplicht, moet u "Ingang toewijzen" en de aansluitingen controleren. (🔧 blz. 214)
- Wanneer "HDMI bediening" op "Aan" is ingesteld, en er een met ARC compatibele TV is aangesloten via de HDMI MONITOR 1-aansluitingen, wordt de ingangsmodus, waarvan de ingangsbron "TV Audio" is, vast ingesteld op ARC.
- De geluidsmodus kan niet worden ingesteld als de invoermodus is ingesteld op "7.1CH IN".

Decodeermodus

Stel de audiodecodeermodus in voor de ingangsbron. Wij raden aan de audio-ingangsmodus in te stellen op "Automatisch". Wij raden u echter aan dit te wijzigen naar "PCM" of "DTS" als het begin van de bron is afgekapd of als er ruis optreedt.

Automatisch (Standaard) :	Type digitale audio-ingang detecteren en automatisch decoderen en weergeven.
PCM:	Alleen PCM-ingangssignalen decoderen en weergeven.
DTS:	Alleen DTS-ingangssignalen decoderen en weergeven.



- Dit item kan worden ingesteld voor ingangsbronnen waarvoor "HDMI" of "DIGITAL" is toegewezen onder "Ingang toewijzen". (🔧 blz. 214)

Upgraden (Auro-3D)

Auro-3D:	Het ingangssignaal wordt gedecodeerd met een Auro-3D-decoder.
-----------------	---------------------------------------------------------------



- Dit item kan altijd worden ingesteld op modellen die Auro-3D ondersteunen.
- De geluidsmodi die u kunt selecteren, zijn Auro-3D of Auro-2D Surround wanneer de "Decodeermodus"-instelling "Auro-3D" is.



Luidsprekers

De akoestische eigenschappen van de aangesloten luidsprekers en de luisterruimte worden gemeten en de optimale instellingen worden automatisch gemaakt. Dit wordt "Audyssey® setup" genoemd.

U hoeft geen Audyssey® Setup uit te voeren wanneer u "Luidsprekerkalibratie" al hebt uitgevoerd in "Setup assistent".

Voor handmatige instelling van de luidsprekers gebruikt u "Handmatige setup" in het menu. (🔧 blz. 230)

Audyssey® Setup

Om de meting uit te voeren, zet u de setup- en meetmicrofoon op meerdere plaatsen in de luisterruimte. Voor het beste resultaat is het aanbevolen op zes of meer plaatsen te meten, zoals aangeduid in de afbeelding (maximaal acht plaatsen).

Wanneer u de tweede en daaropvolgende posities meet, installeert u de Installatie- en meting-microfoon binnen 60 cm van de eerste meetpositie (hoofdluisterpositie).



- Als u de Audyssey®-instelling uitvoert, worden de functies Audyssey MultEQ® XT32, Audyssey Dynamic EQ®, Audyssey Dynamic Volume® en Audyssey LFC™ ingeschakeld. (🔧 blz. 193)

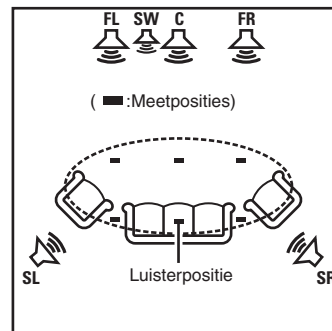

- FL** Luidspreker voor (L)
- FR** Luidspreker voor (R)
- C** Center luidspreker
- SW** Subwoofer
- SL** Surround luidspreker (L)
- SR** Surround luidspreker (R)



■ Over de voornaamste luisterpositie

De belangrijkste luisterpositie is de meest centrale positie waar men normaal gesproken zou zitten in de luisteromgeving. Alvorens de Audyssey® setup te starten, plaatst u de setup- en meetmicrofoon in de hoofdluisterpositie.

Audyssey MultEQ® XT32 gebruikt de metingen van deze positie om de luidsprekerafstand, het niveau, de polariteit en de optimale crossoverwaarde voor de subwoofer te berekenen.

■ Over Audyssey Sub EQ HT™

Audyssey Sub EQ HT™ zorgt voor een naadloze integratie van dubbele subwoofers door eerst elk niveau en vertragsingsverschillen tussen de twee subwoofers te compenseren en vervolgens Audyssey MultEQ® XT32 toe te passen op beide subwoofers tegelijk.

Om Audyssey Sub EQ HT™ uit te voeren, moet u “Meten (2 luidspr.)” selecteren in “Kanaalselectie” ( blz. 222).

OPMERKING

- Maak de kamer zo stil mogelijk. Achtergrondgeluiden kunnen de kamermetingen verstoren. Sluit de ramen en schakel de stroom van elektronische apparaten (Radio's, airconditioners, neonlampen, etc.) uit. De metingen zouden namelijk door het geluid van dergelijke apparaten beïnvloed worden.
- Houd mobiele telefoons tijdens het meten buiten de luisterruimte. Signalen van mobiele telefoons kunnen het meten storen.
- Ga tijdens de metingen niet tussen de luidsprekers en de setup- en meetmicrofoon staan en zorg ervoor dat er geen obstakels in de weg staan. Installeer de installatie- en meting-microfoon ook minstens 50 cm van de muur. Als u dat niet doet, zal dit resulteren in onnauwkeurige aflezingen.
- Tijdens het meten zullen hoorbare testtonen worden weergegeven via de luidsprekers en subwoofer(s), maar dit maakt deel uit van de normale werking. Wanneer er in de kamer achtergrondgeluiden zijn, zullen de testsignalen met een hoger volume worden afgespeeld.
- Als u tijdens de metingen VOLUME ▲ ▼ op de afstandsbediening of VOLUME op het hoofdtoestel gebruikt, worden de metingen geannuleerd.
- De meting kan niet worden uitgevoerd wanneer er een hoofdtelefoon is aangesloten. Ontkoppel de hoofdtelefoon alvorens Audyssey® setup uit te voeren.



Procedure voor luidsprekerinstellingen (Audyssey® setup)

Vorbereiding



Meting



Berekening & opslaan



Controle



Voltooien

- 1 Bevestig de geluidskalibratiemicrofoon op de meegeleverde microfoonvoet of een eigen statief en installeer deze op de hoofdluisterpositie.**

Wanneer u de geluidskalibratiemicrofoon installeert, wijst u de punt van de microfoon naar het plafond en stelt u de hoogte af volgens de hoogte van de oren van een zittende luisteraar.

- 2 Als u een subwoofer gebruikt waaraan u de volgende aanpassingen kunt maken, dient u de subwoofer in te stellen zoals hieronder beschreven.**

- Als u een subwoofer gebruikt met een directe stand**

Stel de directe stand in op “Aan” en schakel de volumeregeling en instelling voor de crossover-frequentie uit.

- Als u een subwoofer gebruikt zonder een directe stand**

Stel de volgende instellingen in:

- Volume : 12 uur stand
- Crossover-frequentie : Maximale/hogste frequentie
- Low pass-filter : Uit
- Stand-bymodus : Uit



3 Sluit de setup- en meetmicrofoon aan op de SETUP MIC-stekker van dit toestel.

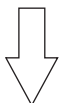
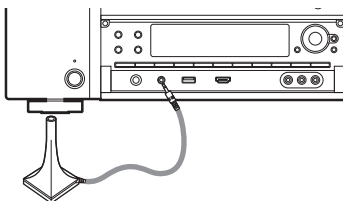

Wanneer de geluidskalibratiemicrofoon is aangesloten, verschijnt het volgende scherm.



4 “Start” te selecteren en druk daarna op ENTER.

Met de Audyssey® setup kunt u ook de volgende instellingen opgeven.

- **Verst. Toewijzen**

De signalen die worden uitgevoerd van de SURROUND BACK, FRONT WIDE/HEIGHT2 en HEIGHT1 PRE OUT-aansluitingen, kunnen worden geschakeld in overeenstemming met uw luidsprekeromgeving. (Verst. Toewijzen (☞ blz. 230))

- **Kanaalselectie**

Als er kanalen die niet zullen worden gebruikt vooraf zijn ingesteld, wordt de meting van het instelkanaal overgeslagen en kan de meettijd beperkt worden. U kunt ook het aantal surround achter-luidsprekers en subwoofers wijzigen.

- **Dolby luidspreker setup**

Stel de afstand in tussen de Dolby Atmos Enabled-luidspreker en het plafond.

Dit kan worden ingesteld wanneer een luidspreker voor of achter luidspreker met Dolby Atmos-ondersteuning.

5 Volg de instructies op het scherm en druk op “Volgende” om door te gaan.



6 Wanneer het volgende scherm wordt weergegeven, selecteert u “Begin test” en drukt u vervolgens op ENTER.

Start de meting van de eerste positie.



- De metingen vergen verscheidene minuten.

OPMERKING

- Indien “Let op!” op het TV-scherm verschijnt:
 - Ga naar “Foutmeldingen” (🔧 blz. 227). Controleer de relevante punten en voer de vereiste procedures uit.
 - Als het volumenniveau voor de subwoofer niet geschikt is, verschijnt een foutbericht. Zie “Foutbericht subwooferniveau en aanpassingsinstructies” (🔧 blz. 228).

7 Wanneer de gedetecteerde luidspreker wordt weergegeven, selecteert u “Volgende” en drukt u vervolgens op ENTER.



8 Zet de setup- en meetmicrofoon op positie 2, selecteer "Ga verder" en druk vervolgens op ENTER.

De meting van het tweede punt begint.

U kunt op maximaal zes plaatsen meten.



❏ Audyssey® setup stoppen

- ① Druk op BACK om het pop-up scherm weer te geven.
- ② Gebruik < om "Ja" te selecteren en druk vervolgens op ENTER.

9 Herhaal stap 8, meet positie 3 tot 8.



- Om het meten van de vierde en daaropvolgende luisterpositie over te slaan, gebruikt u < om "Voltooien" te selecteren en drukt u op ENTER om door te gaan naar stap 11.

10 "Voltooien" te selecteren en druk daarna op ENTER.



Start de analyse en opslag van de meetresultaten.

- De analyse neemt een aantal minuten in beslag. Het analyseren duurt langer naarmate er meer luidsprekers en meetposities zijn.

OPMERKING

- Wanneer de meetresultaten worden opgeslagen, moet u ervoor zorgen dat de voeding niet wordt uitgeschakeld.



11 Voer de instellingen uit voor Audyssey Dynamic EQ® en Audyssey Dynamic Volume®.

Het volgende scherm wordt weergegeven tijdens de analyse. Configureer de instellingen volgens uw voorkeur.

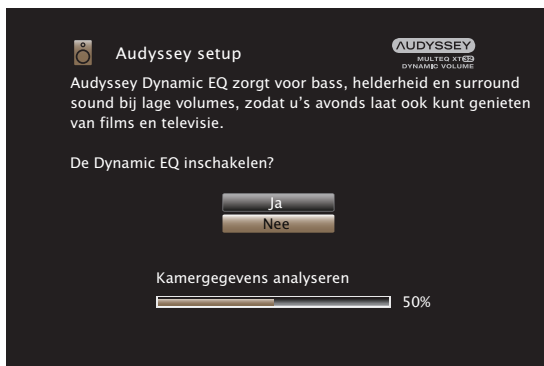

- Dynamic EQ corrigeert de frequentierespons, rekening houdende met de geluidseigenschappen van de kamer en de menselijke gehoorvermogen zodat het geluid ook hoorbaar is bij een laag volume.
Dit is aanbevolen wanneer u het toestel gebruikt wanneer het volume laag is, bijv. wanneer u in het midden van de nacht een film of tv-programma bekijkt.
- Met Dynamic Volume wordt het uitgangsvolume optimaal ingesteld door constant het niveau van de audio-invoer naar het toestel te controleren.
De optimale volumeregeling wordt automatisch uitgevoerd, zonder de dynamiek en helderheid van het geluid aan te tasten

wanneer het volume bijvoorbeeld plotseling wordt verhoogd bij reclames tijdens tv-programma's.



- 12** Wanneer de analyse en opslag eindigt, koppelt u de geluidskalibratiemicrofoon los van de SETUP MIC-aansluiting op de hoofdeenheid en drukt u op “Volgende”.

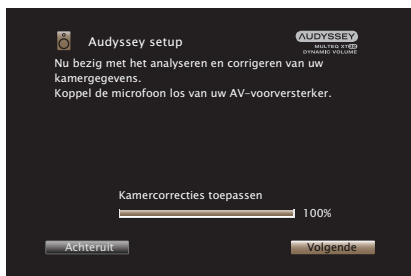

- 13** Selecteer “Details” en druk op ENTER om de meetresultaten te controleren.

- Subwoofers kunnen een grotere gerapporteerde afstand meten dan de werkelijke afstand door de toegevoegde elektrische vertraging die bij subwoofers normaal is.

OPMERKING

- Wijzig de luidsprekeraansluiting of het subwoofervolume niet na de Audyssey® Setup. Als deze worden gewijzigd, voert u Audyssey® Setup opnieuw uit om de optimale equalizerinstellingen te configureren.



Foutmeldingen

Er wordt een foutbericht weergegeven als Audyssey® Setup niet kan worden voltooid vanwege de luidsprekerplaatsing, de meetomgeving enz. Als een foutbericht wordt weergegeven, controleert u de relevante items en voert u de nodige metingen uit. Zorg ervoor dat u de netspanning uitschakelt voordat u de luidsprekeraansluitingen controleert.

Voorbeelden	Oorzaak	Maatregelen
Geen luidspr. gevonden.	<ul style="list-style-type: none"> De setup- en meetmicrofoon worden niet gedetecteerd. Niet alle luidsprekers konden worden gedetecteerd. 	<ul style="list-style-type: none"> Sluit de bijgeleverde setup- en meetmicrofoon aan op de SETUP MIC-stekker van dit toestel. Controleer de luidsprekeraansluitingen.
Omgevingsgeluid is te hoog of niveau is te laag	<ul style="list-style-type: none"> Er is teveel ruis in de kamer. Geluid luidspreker of subwoofer is te laag. 	<ul style="list-style-type: none"> Schakel elke lawaaimakend apparaat uit of zet het weg. Probeer het opnieuw, wanneer de omgeving rustiger is. Controleer of de luidsprekers goed zijn aangesloten en in de juiste richting staan. Verhoog het volume van de subwoofer.
Front R : Geen	<ul style="list-style-type: none"> De weergegeven luidspreker kon niet worden gedetecteerd. 	<ul style="list-style-type: none"> Controleer de aansluitingen van de getoonde luidspreker.
Front R : Fase	<ul style="list-style-type: none"> De polariteit van de weergegeven luidspreker is omgedraaid. 	<ul style="list-style-type: none"> Controleer de polariteit van de getoonde luidspreker. Deze foutmelding verschijnt mogelijk ook wanneer bepaalde luidsprekers juist zijn aangesloten. Indien u zeker weet dat de verbinding juist is, gebruik dan ▷ om "Negeren" te selecteren en druk vervolgens op ENTER.



■ Foutbericht subwooferniveau en aanpassingsinstructies

Het optimale niveau van elk subwooferkanaal voor de Audyssey® setup-meting is 75 dB.

Tijdens de meting van het subwooferniveau, verschijnt een foutbericht wanneer één niveau van subwoofers buiten het bereik 72 – 78 dB valt.

Wanneer u een subwoofer gebruikt met een ingebouwde versterker (actief type), past u het subwoofervolume aan, zodat het subwooferniveau binnen het bereik van 72 tot 78 dB valt.

[Foutbericht]

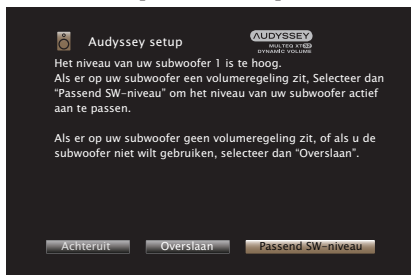

- 1 Selecteer “Passend SW-niveau” en druk vervolgens op ENTER.
- 2 Pas de volumeregeling op uw subwoofer aan zodat het gemeten niveau binnen het bereik van 72 tot 78 dB valt.
- 3 Als het gemeten niveau binnen het bereik van 72 tot 78 dB valt, selecteert u “Volgende” en drukt u op ENTER.
 - Als u twee subwoofers gebruikt, wordt het aanpassen van de tweede subwoofer gestart. Herhaal de procedure vanaf stap 2, 3.



De instellingen van Audyssey® setup ophalen

Als u “Herstellen” instelt op “Herstellen”, kunt u terugkeren naar het meetresultaat van de Audyssey® setup (waarde berekend bij de start via MultEQ® XT32), zelfs als u elke instelling handmatig hebt gewijzigd.



Handmatige setup

Volg deze procedure om de luidsprekers handmatig in te stellen of om de met de Audyssey® setup procedure gemaakte instellingen te wijzigen.

- Als u de luidsprekerinstellingen wijzigt na het uitvoeren van de Audyssey®-setup, kunt u niet langer Audyssey MultEQ® XT32, Audyssey Dynamic EQ® of Audyssey Dynamic Volume® selecteren. (🔍 blz. 193)
- U kunt “Handmatige setup” gebruiken zonder de instellingen te veranderen. Instellen indien nodig.

Verst. Toewijzen

U kunt de voorversterkertoewijzing wijzigen volgens uw luidsprekersysteem.

■ Toewijsmodus

Selecteer hoe u de voorversterker wilt gebruiken.

U moet de gedetailleerde instellingen configureren voor de luidsprekerconfiguratie in overeenstemming met de geselecteerde modus. Selecteer Toewijsmodus voor het configureren van de overeenkomende gedetailleerde instellingen.

11.1ch (Standaard):

- Alle voorversterkers voor dit toestel worden gebruikt voor MAIN ZONE.
- Er kunnen maximaal 13.1-kanalen worden aangesloten voor MAIN ZONE.

Luidsprekers spelen maximaal 11.1-kanalen af in overeenstemming met het ingangssignaal en de geluidsmodus.

9.1ch (Bi-Amp):

- De voorversterker op dit toestel is toegekend aan 2 kanalen voor het maken van bi-amp aansluitingen met de voorluidspreker.
- Er kunnen maximaal 11.1-kanalen worden aangesloten voor MAIN ZONE.

Luidsprekers spelen maximaal 9.1-kanalen af in overeenstemming met het ingangssignaal en de geluidsmodus.

9.1ch + Front B:

- De voorversterker op dit toestel is toegewezen aan 2 kanalen voor het maken van een verbinding met de tweede voorluidspreker.
- U kunt schakelen tussen de gewenste combinatie van de voorluidsprekers A en voorluidsprekers B.

Schakel de voorluidspreker met de instelling “Front luidsprekers”. (🔍 blz. 246)



■ Vooruitgang voor Bi-amp/Vooruitgang voor Front B

Wanneer “Toewijsmodus” op “9.1ch (Bi-Amp)” of “9.1ch + Front B” is gesteld in het menu, moet u de PRE OUT-aansluitingen selecteren voor bi-amp- of een tweede paar voorluidsprekers.

FRONT WIDE/HEIGHT2 (Standaard):

De toegewezen kanalen worden uitgevoerd vanaf de FRONT WIDE/HEIGHT2 PRE OUT-aansluitingen. Het kanaal voor breed kan niet worden gebruikt. Er kan maximaal één paar hoogte-, plafond- en Dolby Atmos Enabled-kanalen worden gebruikt.

HEIGHT1:

De toegewezen kanalen worden uitgevoerd vanaf de HEIGHT1-luidsprekeraansluitingen. De hoogte-, plafond- en Dolby Atmos Enabled-kanalen kunnen niet worden gebruikt.

SURROUND BACK:

De toegewezen kanalen worden uitgevoerd vanaf de SURROUND BACK PRE OUT-aansluitingen. Het kanaal surround achter kan niet worden gebruikt. Er kan maximaal twee paar hoogte-, plafond- en Dolby Atmos Enabled-kanalen worden gebruikt.

■ Vloer

□ indeling

Selecteer de locatie van de vloerluidsprekers.

5-k. & SB & FW:

Deze lay-out combineert een surround achter of voor breed luidspreker met de standaard 5-kanaals lay-out.

5-kan. & SB (Standaard):

Deze lay-out combineert een surround achter luidspreker met de standaard 5-kanaals lay-out.

5-kan. & FW:

Deze lay-out combineert een voor breed-luidspreker met de standaard 5-kanaals lay-out.

5-kan.:

Dit is een standaard 5-kanaals lay-out die voorluidsprekers, middenluidsprekers en surroundluidsprekers gebruikt.



■ Hoogte

□ Hoogteluidspr

Selecteer het aantal hoog-luidsprekers en plafondluidsprekers die zijn gebruikt in MAIN ZONE.

Geen:	Gebruikt geen hoog- en plafondluidsprekers.
2-kan. (Standaard):	Gebruikt een set van (twee) hoog-luidsprekers op plafondluidsprekers.
4-kan.:	Gebruikt twee sets van (vier) hoog-luidsprekers op plafondluidsprekers.

Upgraden (Auro-3D)

5-kan.:	Gebruikt vijf luidsprekers hoog *
----------------	-----------------------------------

* Als "5-kan." is geselecteerd, sluit u de Top Surround-luidspreker aan op de SUBWOOFER 2-aansluiting.

□ Dolby luidspr

Selecteer het aantal Dolby Atmos Enabled-luidsprekers dat is gebruikt in MAIN ZONE.

Geen (Standaard):	Gebruikt geen Dolby Atmos Enabled-luidsprekers.
2-kan.:	Gebruikt een set van (twee) luidsprekers met Dolby Atmos-ondersteuning.
4-kan.:	Gebruikt twee sets van (vier) Dolby Atmos Enabled-luidsprekers.



□ indeling

Selecteer de hoogte-, plafond- of Dolby Atmos Enabled-luidsprekerlocatie.

De lay-outs die kunnen worden geselecteerd, verschillen afhankelijk van de combinaties van "Toewijsmodus" en "Vloer" - "indeling" in het menu. ("Toewijsmodus" (🔍 blz. 230), "Vloer" - "indeling" (🔍 blz. 231))

Instellingen			AUDIO OUT-aansluitingen		
Hoog-luidsprekers	Dolby-luidsprekers	OPMERKING	indeling	HEIGHT1	HEIGHT2
Geen	Geen		-	-	-
2-kan.	Geen		Front Height (Standaard)	Front Height	-
			Top Front	Top Front	-
			Top Middle	Top Middle	-
			Top Rear	Top Rear	-
			Rear Height	Rear Height	-
4-kan.	Geen	* 1	Front Height & Top Middle	Front Height	Top Middle
			Front Height & Top Rear	Front Height	Top Rear
			Front Height & Rear Height	Front Height	Rear Height
			Top Front & Top Rear	Top Front	Top Rear
			Top Front & Rear Height	Top Front	Rear Height
			Top Middle & Rear Height	Top Middle	Rear Height
Geen	2-kan.		Front Dolby	Front Dolby	-
			Surround Dolby	Surround Dolby	-
			Back Dolby*2	Back Dolby	-

* 1 Dit kan worden geselecteerd wanneer "Toewijsmodus" op "11.1ch" is ingesteld, wanneer "Toewijsmodus" op "9.1ch (Bi-Amp)" is ingesteld en "Vooruitgang voor Bi-Amp" op "SURROUND BACK" is ingesteld of wanneer "Toewijsmodus" op "9.1ch + Front B" is ingesteld en "Vooruitgang voor Front B" op "SURROUND BACK" is ingesteld in het menu.

*2 Dit kan worden geselecteerd wanneer "Vloer" - "indeling" is ingesteld op "5-k. & SB & FW" of "5-kan. & SB" in het menu.



Instellingen			AUDIO OUT-aansluitingen		
Hoog-luidsprekers	Dolby-luidsprekers	OPMERKING	indeling	HEIGHT1	HEIGHT2
2-kan.	2-kan.	*1	Front Dolby & Top Rear	Front Dolby	Top Rear
			Front Dolby & Rear Height	Front Dolby	Rear Height
			Front Height & Surr. Dolby	Front Height	Surround Dolby
			Front Height & Back Dolby*3	Front Height	Back Dolby
			Top Front & Surround Dolby	Top Front	Surround Dolby
Geen	4-kan.	*1	Top Front & Back Dolby*3	Top Front	Back Dolby
			Front Dolby & Surround Dolby	Front Dolby	Surround Dolby
			Front Dolby & Back Dolby*3	Front Dolby	Back Dolby

*1 Dit kan worden geselecteerd wanneer "Toewijsmodus" op "11.1ch" is ingesteld, wanneer "Toewijsmodus" op "9.1ch (Bi-Amp)" is ingesteld en "Vooruitgang voor Bi-Amp" op "SURROUND BACK" is ingesteld of wanneer "Toewijsmodus" op "9.1ch + Front B" is ingesteld en "Vooruitgang voor Front B" op "SURROUND BACK" is ingesteld in het menu.

*2 Dit kan worden geselecteerd wanneer "Vloer" - "indeling" is ingesteld op "5-k. & SB & FW" of "5-kan. & SB" in het menu.

*3 Dit kan worden geselecteerd wanneer "Toewijsmodus" is ingesteld op "11.1ch" en "Vloer" - "indeling" is ingesteld op "5-k. & SB & FW" of "5-kan. & SB" in het menu.



Upgraden (Auro-3D)

Instellingen				AUDIO OUT-aansluitingen		
Hoog-luidsprekers	Dolby-luidsprekers	OPMERKING	indeling	HEIGHT1	HEIGHT2	SUBWOOFER2
4-kan.	Geen	*1	Front Height & Surr. Height	Front Height	Surround Height	-
			Front Height & Rear Height*5	Front Height	Rear Height	-
5-kan.	Geen	*4	Front Height & Surr. Height	Front Height	Surround Height	Top Surround
			Front Height & Rear Height*5	Front Height	Rear Height	Top Surround

- *1 Dit kan worden geselecteerd wanneer "Toewijmodus" op "11.1ch" is ingesteld, wanneer "Toewijmodus" op "9.1ch (Bi-Amp)" is ingesteld en "Vooruitgang voor Bi-Amp" op "SURROUND BACK" is ingesteld of wanneer "Toewijmodus" op "9.1ch + Front B" is ingesteld en "Vooruitgang voor Front B" op "SURROUND BACK" is ingesteld in het menu.
- *4 Dit kan worden geselecteerd wanneer "Toewijmodus" is ingesteld op "11.1ch" in het menu.
- *5 Voor de beste Auro-3D-ervaring zijn surround hoog luidsprekers aanbevolen, maar u kunt ze wel vervangen door achter hoog luidsprekers van een Dolby Atmos-luidsprekersysteem in plaats van surround hoog-luidsprekers.



■ Aansl.config.weerg.

Dit toont u hoe u de PRE OUT-aansluitingen aansluit voor uw "Verst. Toewijzen"-instelling op het menuscherm.

Luidspr. config.

Selecteer of er al dan niet luidsprekers, weergavecapaciteit voor lage toonfrequenties en luidsprekergrootten zijn.



- Wanneer luidsprekers waarvoor u Height1 hebt toegewezen in "Verst. Toewijzen" worden ingesteld op "Geen", wordt "Geen" automatisch ingesteld voor Height2.

■ Front

Stel de grootte van de luidspreker aan de voorzijde in.

Groot (Standaard) :	Gebruik een grote luidspreker die op adequate wijze zeer lage basfrequenties kan weergeven.
-------------------------------	---------------------------------------------------------------------------------------------

Klein:	Gebruik een kleine luidspreker met onvoldoende weergavecapaciteit voor zeer lage basfrequenties.
---------------	--------------------------------------------------------------------------------------------------



- Wanneer "Subwoofer" is ingesteld op "Nee", wordt "Front" automatisch ingesteld op "Groot".
- Wanneer "Front" is ingesteld op "Klein", kunt u geen andere set luidsprekers dan "Front" instellen op "Groot".



■ Center

Stel de aanwezigheid en de grootte van de Center luidspreker in.

Groot: Gebruik een grote luidspreker die op adequate wijze zeer lage basfrequenties kan weergeven.

Klein (Standaard) : Gebruik een kleine luidspreker met onvoldoende weergavecapaciteit voor zeer lage basfrequenties.

Geen: Selecteer wanneer de center luidspreker niet is aangesloten.

■ Subwoofer

Stel de aanwezigheid van een subwoofer in.

2 luidspr.: Gebruik twee subwoofers.

1 luidspr. (Standaard): Slechts één subwoofer gebruiken.

Geen: Selecteer wanneer er geen subwoofer is aangesloten.



- Wanneer "Subwoofer" is ingesteld op "Geen" en u "Front" instelt op "Klein", wordt "Subwoofer" automatisch ingesteld op "1 luidspr."

■ Surround

Stel de aanwezigheid en de grootte van de surround luidsprekers in.

Groot: Gebruik een grote luidspreker die op adequate wijze zeer lage basfrequenties kan weergeven.

Klein (Standaard) : Gebruik een kleine luidspreker met onvoldoende weergavecapaciteit voor zeer lage basfrequenties.

Geen: Selecteer wanneer de surround luidsprekers niet zijn aangesloten.



- Wanneer "Surround" is ingesteld op "Geen", "Surr. Back", "Front Wide", "Surround Dolby" en "Back Dolby" worden automatisch ingesteld op "Geen".



■ Surr. Back

Stel de aanwezigheid en de grootte van, en het aantal surround-achter luidsprekers in.

Groot: Gebruik een grote luidspreker die op adequate wijze zeer lage basfrequenties kan weergeven.

Klein (Standaard) : Gebruik een kleine luidspreker met onvoldoende weergavecapaciteit voor zeer lage basfrequenties.

Geen: Selecteer wanneer de surround-achterluidsprekers niet zijn aangesloten.

2 luidspr. (Standaard) : Gebruik twee surround-achter luidsprekers.

1 luidspr.: Gebruik slechts één surround-achter luidspreker. Sluit de L-aansluiting aan op SURROUND BACK wanneer deze instelling is geselecteerd.



- Wanneer "Surr. Back" is ingesteld op "Geen" of "1 luidspr.", wordt "Back Dolby" automatisch ingesteld op "Geen".

■ Front Wide

Stel de aanwezigheid en de grootte van de front brede luidsprekers in.

Groot: Gebruik een grote luidspreker die op adequate wijze zeer lage basfrequenties kan weergeven.

Klein (Standaard) : Gebruik een kleine luidspreker met onvoldoende weergavecapaciteit voor zeer lage basfrequenties.

Geen: Selecteer wanneer de voor breed-luidsprekers niet zijn aangesloten.

■ Front Height

Stel de aanwezigheid en de grootte van de voor hoog-luidsprekers in.

Groot: Gebruik een grote luidspreker die op adequate wijze zeer lage basfrequenties kan weergeven.

Klein (Standaard) : Gebruik een kleine luidspreker met onvoldoende weergavecapaciteit voor zeer lage basfrequenties.

Geen: Selecteer wanneer de voor hoog-luidsprekers niet zijn aangesloten.



■ Front Dolby

Stel de aanwezigheid en de grootte van de Dolby-luidsprekers voor in.

Groot:	Gebruik een grote luidspreker die op adequate wijze zeer lage basfrequenties kan weergeven.
Klein (Standaard) :	Gebruik een kleine luidspreker met onvoldoende weergavecapaciteit voor zeer lage basfrequenties.
Geen:	Selecteer wanneer de Dolby-luidsprekers voor niet zijn aangesloten.

■ Top Front

Stel de aanwezigheid en de grootte van de luidsprekers boven in.

Groot:	Gebruik een grote luidspreker die op adequate wijze zeer lage basfrequenties kan weergeven.
Klein (Standaard) :	Gebruik een kleine luidspreker met onvoldoende weergavecapaciteit voor zeer lage basfrequenties.
Geen:	Selecteer wanneer de voorluidsprekers boven niet zijn aangesloten.

■ Top Middle

Stel de aanwezigheid en de grootte van de middelste luidsprekers boven in.

Groot:	Gebruik een grote luidspreker die op adequate wijze zeer lage basfrequenties kan weergeven.
Klein (Standaard) :	Gebruik een kleine luidspreker met onvoldoende weergavecapaciteit voor zeer lage basfrequenties.
Geen:	Selecteer wanneer de middelste luidsprekers boven niet zijn aangesloten.

■ Surround Dolby

Stel de aanwezigheid en de grootte van de surround Dolby-luidsprekers in.

Groot:	Gebruik een grote luidspreker die op adequate wijze zeer lage basfrequenties kan weergeven.
Klein (Standaard) :	Gebruik een kleine luidspreker met onvoldoende weergavecapaciteit voor zeer lage basfrequenties.
Geen:	Selecteer wanneer de surround Dolby-luidsprekers niet zijn aangesloten.



■ Top Rear

Stel de aanwezigheid en de grootte van de achterluidsprekers boven in.

Groot:	Gebruik een grote luidspreker die op adequate wijze zeer lage basfrequenties kan weergeven.
Klein (Standaard) :	Gebruik een kleine luidspreker met onvoldoende weergavecapaciteit voor zeer lage basfrequenties.
Geen:	Selecteer wanneer de achterluidsprekers boven niet zijn aangesloten.

■ Rear Height

Stel de aanwezigheid en de grootte van de achter hoog-luidsprekers in.

Groot:	Gebruik een grote luidspreker die op adequate wijze zeer lage basfrequenties kan weergeven.
Klein (Standaard) :	Gebruik een kleine luidspreker met onvoldoende weergavecapaciteit voor zeer lage basfrequenties.
Geen:	Selecteer wanneer de voor achter-luidsprekers niet zijn aangesloten.

■ Back Dolby

Stel de aanwezigheid en de grootte van de Dolby-luidsprekers achter in.

Groot:	Gebruik een grote luidspreker die op adequate wijze zeer lage basfrequenties kan weergeven.
Klein (Standaard) :	Gebruik een kleine luidspreker met onvoldoende weergavecapaciteit voor zeer lage basfrequenties.
Geen:	Selecteer wanneer de Dolby-luidsprekers achter niet zijn aangesloten.



- Wanneer luidsprekers waarvoor u Height1 hebt toegewezen in “Verst. Toewijzen” worden ingesteld op “Geen”, wordt “Geen” automatisch ingesteld voor Height2.



Upgraden (Auro-3D)**■ Surround Height**

Stel de aanwezigheid en grootte van de luidspreker surround hoog in.

Groot:	Gebruik een grote luidspreker die op adequate wijze zeer lage basfrequenties kan weergeven.
Klein (Standaard) :	Gebruik een kleine luidspreker met onvoldoende weergavecapaciteit voor zeer lage basfrequenties.
Geen:	Selecteer wanneer de surround luidspreker hoog niet zijn aangesloten.



- Wanneer "Front Height" is ingesteld op "Geen", wordt "Surround Height" automatisch ingesteld op "Geen".

Upgraden (Auro-3D)**■ Top Surround**

Stel de aanwezigheid en de grootte van de surround luidsprekers boven in.

Groot:	Gebruik een grote luidspreker die op adequate wijze zeer lage basfrequenties kan weergeven.
Klein (Standaard) :	Gebruik een kleine luidspreker met onvoldoende weergavecapaciteit voor zeer lage basfrequenties.
Geen:	Selecteer wanneer de surround luidsprekers boven niet zijn aangesloten.



- Wanneer "Surround Height" of "Rear Height" is ingesteld op "Geen", wordt "Top Surround" automatisch ingesteld op "Geen".



Afstanden

Stel de afstand van de luisterpositie tot de luidsprekers in.

Meet de afstand van de luisterpositie tot de diverse luidsprekers voordat u met het invoeren van de instellingen begint.

■ Eenheid

De eenheid van afstand instellen.

Meters (Standaard)

Voet

■ Stap

Stel de minimale variabele breedte van de afstand in.

0.1 m / 0.01 m (Standaard: 0.1 m)

1 ft / 0.1 ft

■ Stel de afstand in.

0.00 m – 18.00 m / 0.0 ft – 60.0 ft



- De luidsprekers die kunnen worden geselecteerd verschillen afhankelijk van de “Verst. Toewijzen” en “Luidspr. config.”. (“Verst. Toewijzen” (🔊 blz. 230), “Luidspr. config.” (🔊 blz. 236))
- Standaard instellingen:
Front L / Front R / F. Height L / F. Height R / F. Wide L / F. Wide R / Center / Front Dolby L / Front Dolby R / Subwoofer 1 / Subwoofer 2: 3,60 m (12,0 ft)
Andere luidsprekers dan de bovenstaande: 3,00 m (10,0 ft)
- Stel het verschil in afstand tussen de luidsprekers in op minder dan 6,00 m (20,0 ft).



■ Dolby luidspreker setup

Stel de afstand in tussen de Dolby Atmos Enabled-luidspreker en het plafond.

0.90 m - 3.30 m / 3.0 ft - 11.0 ft
(Standaard: 1.80 m / 6.0 ft)



- Dit kan worden ingesteld wanneer "Front Dolby", "Surround Dolby" of "Back Dolby" is ingesteld op "Groot" of "Klein" in "Luidspr. config."

■ Stand. inst.

De instellingen voor "Afstanden" keren terug naar de standaardinstellingen.

Niveaus

Stel het volume van de testtoon in op hetzelfde niveau op de luisterpositie wanneer deze wordt uitgevoerd vanaf elke luidspreker.

■ Geef testtoon weer

Er wordt een testgeluid uitgevoerd vanaf de geselecteerde luidspreker. Pas de volumeuitvoer van de geselecteerde luidspreker aan terwijl u luistert naar het testgeluid.

-12.0 dB – +12.0 dB (Standaard : 0.0 dB)



- De set "Niveaus" wordt weergegeven in alle geluidsmodi.
- Als u het kanaalniveau wilt aanpassen voor elke ingangsbron, voert u de instellingen uit in "Kanaalniveau afstellen". (zie blz. 140)
- Wanneer de hoofdtelefoon is aangesloten op de PHONES-aansluiting op dit toestel, kunt u "Niveaus" niet instellen.

■ Stand. inst.

De instellingen voor "Niveaus" keren terug naar de standaardinstellingen.



Crossovers

Instellen in overeenstemming met de laagste frequentie van de basisfrequenties die kunnen worden afgespeeld via elke luidspreker. Zie de handleiding van de luidspreker voor informatie over de drempelfrequentie.

■ Luidsprekerselectie

Selecteert hoe de crossover-frequentie moet worden ingesteld.

Alle (Standaard) :	Stelt dezelfde crossover-frequentie in voor alle luidsprekers.
Individueel:	Selecteer de crossover-punten voor elke luidspreker afzonderlijk.

■ Selecteer de luidspreker voor het instellen van de drempelfrequentie

40 Hz / 60 Hz / 80 Hz / 90 Hz / 100 Hz / 110 Hz / 120 Hz / 150 Hz / 200 Hz / 250 Hz (Standaard : 80 Hz)



- De “Crossovers” kan worden ingesteld wanneer de “Subwoofermodus” op “LFE+Main” staat ingesteld of wanneer u een luidspreker heeft die is ingesteld op “Klein”. (🔧 blz. 245)
- De standaard crossover-frequentie is “80 Hz”, wat het beste zal werken met de grootste variëteit van luidsprekers. Wij raden aan in te stellen op een hogere frequentie dan de crossover-frequentie wanneer kleine luidsprekers worden gebruikt. Stel dit bijvoorbeeld in op “250 Hz” wanneer het frequentiebereik van de luidsprekers 250 Hz – 20 kHz is.
- Het geluid onder de crossover-frequentie wordt afgekapt van de uitgang van de luidsprekers die zijn ingesteld in “Klein”. Deze afsnijfrequentie voor lage tonen wordt uitgevoerd vanaf de subwoofer of voorluidsprekers.
- De luidsprekers die kan worden ingesteld als “Individueel” is geselecteerd verschilt volgens de “Subwoofermodus”-instelling. (🔧 blz. 245)
 - Als “LFE” is geselecteerd, kunnen luidsprekers die zijn ingesteld op “Klein” bij “Luidspr. config.” worden ingesteld. Indien de luidsprekers zijn ingesteld op (🔧 blz. 236) “Groot”, wordt “Voll. Band” weergegeven en kan de instelling niet worden gecreëerd.
 - Wanneer “LFE+Main” is geselecteerd, kunnen luidsprekers worden ingesteld, ongeacht de instelling “Luidspr. config.”. (🔧 blz. 236)



Lage tonen

Instelling voor weergave van subwoofer en LFE-signaalbereik.

■ Subwoofermodus

Selecteer het lage-tonenbereik dat moet worden weergegeven door de subwoofer.

LFE (Standaard) :	Het lage bereiksignaal van het kanaal ingesteld op "Klein" luidsprekergrootte is toegevoegd aan de LFE signaaluitgang van de subwoofer.
LFE+Main:	Het lage bereiksignaal van alle kanalen is toegevoegd aan de LFE signaaluitgang van de subwoofer.



- "Subwoofermodus" item kan worden ingesteld wanneer "Luidspr. config." - "Subwoofer" is ingesteld op iets anders dan "Nee". (🔧 blz. 237)
- Geef een muziek- of videobron weer en selecteer de modus waarin de lage tonen het meest krachtig worden weergegeven.
- Als "Luidspr. config." - "Front" en "Center" zijn ingesteld op "Groot", en als "Subwoofermodus" is ingesteld op "LFE", zal er mogelijk, afhankelijk van het ingangssignaal of de geselecteerde geluidsmodus, geen geluid worden uitgevoerd via de subwoofers. (🔧 blz. 237) Selecteer "LFE+Main" wanneer u wilt dat de lage tonen altijd door de subwoofer worden weergegeven.

■ LPF voor LFE

Stel het LFE signaalweergavebereik in. Stel dit in wanneer u de weergavefrequentie van de subwoofer (lowpass-filterpunt) wilt veranderen.

80 Hz / 90 Hz / 100 Hz / 110 Hz / 120 Hz / 150 Hz / 200 Hz / 250 Hz (Standaard: 120 Hz)



Front luidsprekers

Stel de voorluidsprekers in voor gebruik met elke geluidsmodus.

A (Standaard) :	Voor-luidspreker A wordt gebruikt.
B :	Voor-luidspreker B wordt gebruikt.
A+B :	Beide luidsprekers voor A en B worden gebruikt.



- Dit kan worden ingesteld wanneer "Toewijsmodus" is ingesteld op "9.1ch + Front B". (🔧 blz. 230)
- Dit kan worden ingesteld door op SPKR A/B op het hoofdtoestel te drukken.

2ch Afspelen

Selecteer de methode voor het instellen van de luidsprekers die worden gebruikt in de 2-kanaals direct en stereo weergavemodi.

■ Instellen

Selecteer de methode voor het instellen van de luidsprekers die worden gebruikt in de 2-kanaals direct en stereo weergavemodi.

Auto (Standaard) :	De instellingen in "Luidsprekers" worden toegepast. (🔧 blz. 219)
Handmatig:	Stel de luidsprekers in voor 2-kanaals weergave. Stel de volgende instellingen in:

■ Front

Stel de grootte van de luidsprekers voor in voor 2-kanaals weergave.

Groot (Standaard) :	Gebruik een grote luidspreker die op adequate wijze zeer lage basfrequenties kan weergeven.
Klein:	Gebruik een kleine luidspreker met onvoldoende weergavecapaciteit voor zeer lage basfrequenties.



- Wanneer "Luidspr. config."-"Subwoofer" in het menu is ingesteld op "Geen", wordt "Groot" automatisch ingesteld. (🔧 blz. 237)



■ Subwoofer

Stel de aanwezigheid van een subwoofer in.

Ja
(Standaard): Gebruik een subwoofer.

Nee: Selecteer wanneer er geen subwoofer is aangesloten.



- Wanneer "Luidspr. config."-"Subwoofer" in het menu is ingesteld op "Geen", wordt Nee automatisch ingesteld. (zie blz. 237) Als de instelling "Front" is ingesteld op "Klein", wordt de instelling automatisch "Ja".

■ SW modus

Selecteer het lage-tonenbereik dat moet worden weergegeven door de subwoofer.

LFE
(Standaard) :

Wanneer "2ch Afspelen"-"Front" is ingesteld op "Groot", worden alleen LFE-signalen uitgevoerd vanaf de subwoofer. Ook wanneer "2ch Afspelen"-"Front" is ingesteld op "Klein", worden de signalen met laag bereik van het kanaal voor toegevoegd aan de LFE-signalen en uitgang van de subwoofer.

LFE+Main:

Het lage bereiksignaal van het kanaal voor wordt toegevoegd aan de LFE-signaaluitgang van de subwoofer.



- Dit kan worden ingesteld wanneer "2ch Afspelen"-"Subwoofer" is ingesteld op "Ja".



■ Crossover

Stelt de maximale frequentie in van het bassignaal van elk kanaal naar de subwoofer.

40 Hz / 60 Hz / 80 Hz / 90 Hz / 100 Hz / 110 Hz / 120 Hz / 150 Hz / 200 Hz / 250 Hz (Standaard : 80 Hz)



- Dit kan worden ingesteld wanneer "2ch Afspelen"- "Subwoofer" is ingesteld op "Ja".
- Wanneer "2ch Afspelen"- "Front" is ingesteld op "Groot" en als "SW modus" is ingesteld op LFE, wordt "Voll. Band" weergegeven en kan dit niet worden ingesteld.

■ Afstand FL/Afstand FR

Stel de afstand vanaf de hoofdluisterpositie tot de luidspreker in.

0,00m – 18,00m (standaard: 3,60m) /
0,0ft – 60,0ft (standaard: 12,0ft)



- Stel het verschil in afstand tussen de luidsprekers in op minder dan 6,00 m (20,0 ft).

■ Niveau FL/Niveau FR

Pas het niveau van elk kanaal aan.

-12.0dB – +12.0dB (Standaard : 0.0dB)



Netwerk

Om dit toestel te gebruiken door het te verbinden met een thuisnetwerk (LAN), moet u de netwerkinstellingen configureren.

Als u uw thuisnetwerk (LAN) instelt via DHCP, stelt u "DHCP" in op "Aan". (gebruik de standaardinstelling.) Hierdoor kan het toestel uw thuisnetwerk (LAN) gebruiken.

Wanneer u een IP-adres handmatig toewijst aan elke apparaat, moet u een IP-adres toewijzen aan dit toestel via de instellingen "IP-adres" en moet u informatie invoeren over uw thuisnetwerk (LAN) zoals het gatewayadres en subnetmasker, enz.

Informatie

Toon netwerkinformatie.

Scherмнаam / Aansluiting / SSID / DHCP / IP-adres / MAC-adres



- Er is een MAC-adres vereist om een vTuner-account te maken.

Aansluiting

Selecteer of het thuisnetwerk moet worden verbonden met een draadloos LAN of een bekabeld LAN.

Wanneer u een verbinding maakt met het netwerk via een bekabeld LAN, selecteert u "Bekabeld (Ethernet)" na het aansluiten van een LAN-kabel, Wanneer u verbinding maakt met het netwerk via een draadloos LAN, selecteert u "Draadloos (Wi-Fi)" en configureert u de "Wi-Fi-installatie". (z. blz. 250)

■ Wi-Fi

U kunt de Wi-Fi-functie stoppen wanneer u dit toestel verbindt met het netwerk via een bekabeld LAN.

Ingeschakeld (Standaard):	De Wi-Fi-functie wordt gebruikt.
Uitgeschakeld:	De Wi-Fi-functie wordt gestopt.



■ Aansluiten met

Selecteer de methode voor het verbinden met het thuisnetwerk (LAN).

Bekabeld (Ethernet):	Gebruik een LAN-kabel om te verbinden met een netwerk.
Draadloos (Wi-Fi):	Gebruik de functie Draadloos LAN (Wi-Fi) om te verbinden met een netwerk.



- Dit kan worden ingesteld wanneer "Wi-Fi" is ingesteld op "Ingeschakeld". (z. blz. 249)

Wi-Fi-installatie

Verbinden met een draadloze LAN-router (Wi-Fi).

De router kan op de volgende manieren worden aangesloten. Selecteer de verbindingmethode volgens uw thuisomgeving.

■ Netwerken scannen

Selecteer het netwerk waarmee u een verbinding wilt maken uit de lijst van mogelijke netwerken die op het TV-scherm worden weergegeven.

1. Selecteer het netwerk waarmee u een verbinding wilt maken uit de lijst van draadloze netwerken.
Selecteer "Opn.scannen" als het netwerk niet kan worden gevonden.
2. Voer uw wachtwoord in en selecteer "OK".

■ Gebruik iOS-apparaat

Gebruik uw iOS-apparaat (iPhone/iPod/iPad) om een verbinding te maken met het netwerk. Door uw iOS-apparaat op dit toestel aan te sluiten, kan het toestel automatisch worden verbonden met hetzelfde netwerk als uw apparaat.

Dit toestel kan op twee manieren worden aangesloten op uw iOS-apparaat via een USB-kabel en via Wi-Fi.



❑ Wanneer u verbindt via Wi-Fi

1. Selecteer “Draadloze verbinding” op het TV-scherm.
2. Controleer of uw iOS-apparaat met de draadloze LAN (Wi-Fi)-router is verbonden en selecteer “Marantz AV7702mkII” uit “CONFIGUREER NIEUWE AIRPLAY LUIDSPREKER...” aan de onderkant van het Wi-Fi-configuratiescherm van uw iOS-apparaat.
3. Tik op “Volgende” op het scherm van het iOS-apparaat.



- De firmwareversie van het iOS-apparaat moet iOS 7 of later ondersteunen.

❑ Wanneer u een USB-kabel gebruikt

1. Selecteer “USB-kabel” op het TV-scherm.
2. Controleer of uw iOS-apparaat is verbonden met het draadloze LAN (Wi-Fi) en sluit het aan op de USB-poort op het voorpaneel met een USB-kabel.
3. Selecteer “Aansluiten” op het TV-scherm.
4. Tik op “Sta toe” wanneer het verbidingsbericht verschijnt op het scherm van uw iOS-apparaat.



- De firmwareversie van het iOS-apparaat moet iOS 5 of later ondersteunen.

■ WPS-router

Gebruik een WPS-compatibele router voor het verbinden.

Er zijn twee manieren om te verbinden: met de drukknopmethode of met de pincodemethode. Selecteer de verbindingmethode volgens uw router.

❑ Wanneer u verbindt met de drukknopmethode

1. Selecteer “Druk op toets” op het TV-scherm.
2. Schakel naar de WPS-modus door te drukken op de WPS-knop van de router waarmee u wilt verbinden.
 - De tijd voor het indrukken van de knop verschilt afhankelijk van de router.
3. Selecteer binnen 2 minuten “Aansluiten” op het TV-scherm.

❑ Wanneer u verbindt met de pincodemethode

1. Selecteer “PIN” op het TV-scherm.
2. Registreer de pincode van het toestel in de router.



■ Handmatig

Voer de naam (SSID) en het wachtwoord in van het netwerk waarmee u wilt verbinden.

1. Stel de volgende items in.

SSID:	Voer de naam in van het draadloos netwerk (SSID).
Beveiliging:	Selecteer de coderingsmethode volgens de coderingsinstelling van het toegangspunt dat u gebruikt.
Wachtwoord:	Voer het wachtwoord in.
Standaardsleutel:	Selecteer de Standaardsleutel. Wanneer u een verbinding maakt met een "WEP"-gecodeerd netwerk, wordt het menu "Standaardsleutel" weergegeven.

2. Selecteer "Aansluiten" aan het einde van de instelling.



- De draadloze LAN-instellingen (Wi-Fi) van dit toestel kunnen ook worden geconfigureerd vanaf een pc of tablet die een draadloze LAN-verbinding ondersteunt.
- Wanneer u een apparaat gebruikt die de firmwareversie iOS7 of later heeft, "Wanneer u verbindt via Wi-Fi" (🔑 blz. 251) in "Gebruik iOS-apparaat".
 1. Houd de DIMMER- en ZONE SELECT-toetsen op het hoofdtoestel ten minste 3 seconden ingedrukt terwijl de stroom is ingeschakeld.
 2. Verbind het draadloos LAN van de PC of tablet voor gebruik met "Marantz AV7702mkII" wanneer de melding "Sluit uw Wi-Fi-toestel aan op een Wi-Fi-netwerk met de naam "Marantz AV7702mkII"" op het display verschijnt.
 3. Start de browser en typ "192.168.1.16" in de URL.
 4. Gebruik de browser voor het invoeren van de instellingen, selecteer "Aansluiten" en sluit dan de instellingen af.



Instellingen

Configureer de proxy-instellingen en het IP-adres.

- Als u een breedbandrouter (DHCP-functie) gebruikt, wordt de informatie die is vereist voor de netwerkverbinding, zoals het IP-adres, automatisch geconfigureerd omdat de DHCP-functie in de standaardinstellingen van dit toestel is ingesteld op "Aan".
- Stel de informatie voor IP-adres, Subnetmasker, Standaard gateway en de DNS-server alleen in wanneer u een vast IP-adres toewijst of wanneer u een verbinding maakt met een netwerk zonder DHCP-functie.
- Configureer de proxy-instellingen wanneer u een proxyserver gebruikt voor het verbinden met internet.

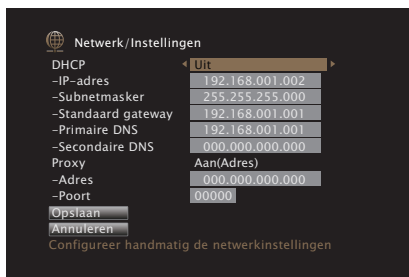

■ DHCP

Selecteert hoe u het netwerk aansluit.

Aan
(Standaard) :

Configureer de netwerkinstellingen automatisch vanaf uw router.

Uit:

Configureer de netwerkinstellingen handmatig.

■ IP-adres

Stel het IP-adres binnen de hieronder getoonde bereiken in.

- De Network Audio-functie kan niet worden gebruikt als andere IP-adressen worden ingesteld.

CLASS A:10.0.0.1 - 10.255.255.254

CLASS B:172.16.0.1 - 172.31.255.254

CLASS C:192.168.0.1 - 192.168.255.254

■ Subnetmasker

Wanneer u een xDSL-modem of -aansluitingsadapter rechtstreeks op dit toestel aansluit, moet u het subnetmasker aangeduid in de door uw provider geleverde documentatie invoeren. Normale invoer 255.255.255.0.



■ Standaard gateway

Bij aansluiting op een gateway (router) voert u het IP -adres ervan in.

■ Primaire DNS, Secondaire DNS

Als in de door uw provider geleverde documentatie slecht één DNS-adres is opgegeven, voert u dit in bij “Primaire DNS”. Als er twee of meer DNS worden geboden door uw provider, voert u zowel “Primaire DNS” als “Secondaire DNS” in.

■ Proxy

Maak deze instelling als u verbinding maakt met het internet via een proxy server.

Geef de proxy-instellingen alleen op wanneer u een internetverbinding maakt via een proxyserver die op uw intern netwerk zit, door uw provider is geboden, enz.

Aan(Adres):	Selecteer als u invoert via adres.
Aan(Naam):	Selecteer als u invoert via domeinnaam.
Uit (Standaard) :	Schakelt de proxyserver uit.

■ Poort

Voer het poortnummer in.



- Controleer de aansluiting en de instellingen opnieuw als u geen toegang krijgt tot het Internet. (☞ blz. 90)
- Raadpleeg uw ISP (Internet Service Provider) of de plaats waar u de computer heeft gekocht indien u geen internetverbinding kunt maken.



Netwerkbediening

Hiermee is de netwerkcommunicatie mogelijk in stand-bymodus.

Uit in stand-by (Standaard): Tijdens stand-by is de netwerkfunctie onderbroken.

Altijd aan: Netwerk is aan tijdens stand-by. Het hoofdtoestel is bedienbaar met een netwerkgeschikte controller.



- Bij gebruik van de webregelfunctie of Marantz 2015 AVR Remote, moet u de "Netwerkbediening"-instelling op "Altijd aan" stellen.

OPMERKING

- Wanneer "Netwerkbediening" is ingesteld op "Altijd aan", verbruikt het toestel meer stand-byvermogen.

Scherмнаam

De Scherмнаam is de naam voor dit toestel die in het netwerk wordt weergegeven. U kunt de Scherмнаam wijzigen volgens uw voorkeur.

■ Scherмнаam

Selecteert de scherмнаam in de lijst.

Wanneer u "Overige" selecteert, kunt u de Scherмнаam wijzigen volgens uw voorkeur.

Home Theater / Living Room / Family Room / Guest Room / Kitchen / Dining Room / Master Bedroom / Bedroom / Den / Office / Overige



- De snelkeuzenaam mag maximaal 63 tekens lang zijn. Ga naar "Het toetsenbordscherm gebruiken" (☞ blz. 184) voor het invoeren van tekens.
- De standaard scherмнаam bij eerste gebruik is "Marantz AV7702mkII".

■ Stand. inst.

Herstelt de Scherмнаam die u had gewijzigd opnieuw in de standaardinstelling.



Diagnose

Wordt gebruikt voor het controleren van de netwerkverbinding.

■ Fysieke verbinding

Controleert de fysieke LAN-poortverbinding.

OK

Fout: De LAN-kabel is niet aangesloten.
Controleer de aansluiting.



- Als u een verbinding hebt gemaakt met een draadloos LAN, verschijnt "Aansluiting Draadloos (Wi-Fi)".

■ Toegang router

Controleert de verbinding van dit toestel met de router.

OK

Fout: Kan niet communiceren met de router.
Controleer de routerinstellingen.

■ Internettoegang

Controleert of dit toestel internettoegang heeft (WAN).

OK

Fout:

Kan geen internetverbinding maken.
Controleer de omgeving voor de internetverbinding of de routerinstellingen.



Onderhoudsmodus

Gebruiken wanneer een Marantz-vakman of -installateur onderhoud uitvoert. Normaal is deze modus niet geschikt voor gebruik door de eindgebruiker, alleen door een opgeleide onderhoudstechnicus of erkende installatietechnicus.

OPMERKING

- Gebruik deze functie uitsluitend wanneer een vakman of installateur van Marantz deze instructie geeft.



Algemeen

Maak verschillende andere instellingen.

Taal

Stel de menutaal voor weergave op het TV-scherm in.

English / Deutsch / Français / Italiano / Español / Nederlands / Svenska / Русский / Polski
(Standaard : English)



- “Taal” kan ook worden ingesteld met de volgende bewerking. Het menuscherm wordt echter niet weergegeven. Bekijk het display tijdens het configureren van de instellingen.
 1. Houd STATUS en ZONE SELECT op het hoofdtoestel minstens 3 seconden samen ingedrukt.
“Video Format <PAL>” verschijnt op het display.
 2. Druk op ∇ op het hoofdtoestel.
“GUI Language ENGLISH” verschijnt op het display.
 3. Gebruik \triangleleft of \triangleright van het hoofdtoestel en stel de taal in.
 4. Druk op ENTER op het hoofdtoestel om de instelling te voltooien.

ZONE2 setup/ZONE3 setup

Geef de instellingen op voor het afspelen van audio met ZONE2 en ZONE3.



- Waarden die zijn ingesteld voor “Volumelimiet” en “Volume bij aanzetten” worden weergegeven volgens de instelling die is opgegeven voor het volume “Schaal” ( blz. 192).

■ Lage tonen

Stelt de lage tonen in.

-10 dB – +10 dB (Standaard: 0 dB)

■ Hoge tonen

Stelt de hoge tonen in.

-10 dB – +10 dB (Standaard: 0 dB)

■ Hoogpasfilter

Kies instell. voor afkappen laag bereik voor minder vervorming van lage tonen.

Aan: Het lagetonenbereik wordt verzwakt.

Uit
(Standaard): Het lagetonenbereik wordt niet verzwakt.



■ kanaalniveau L

Stel het uitgangsniveau van het linkerkanaal in.

-12 dB – +12 dB (Standaard : 0 dB)

■ kanaalniveau R

Stel het uitgangsniveau van het rechterkanaal in.

-12 dB – +12 dB (Standaard : 0 dB)

■ Kanaal

Stel in of moet worden afgespeeld in stereo of mono.

Stereo
(Standaard): Stereo weergave.

Mono: Mono weergave.

■ HDMI-audio (alleen ZONE2)

Selecteert het audiosignaalformaat voor het afspelen van een HDMI-bron in ZONE2.

Via
(Standaard): Het HDMI-audiosignaal wordt door dit toestel gevoerd naar het apparaat in ZONE2.

PCM: De HDMI-audiosignaalingang naar dit toestel is geconverteerd naar een PCM-signaal dat kan worden uitgevoerd vanaf de ZONE2 PRE OUT-aansluitingen.

■ Volumenniveau

Stel het volume-uitgangsniveau in.

Variabel
(Standaard): Volume kan worden geregeld.

1 - 98
(-79.5 dB – 18.0 dB): Volume is vast ingesteld op het gewenste niveau. Het volume kan niet worden geregeld met de afstandsbediening.



■ Volumelimiet

Kies een instelling voor het maximumvolume.

60 (-20 dB) / 70 (-10 dB) / 80 (0 dB)
(Standaard : 70 (-10 dB))

Uit: Stel geen maximumvolume in.



- Dit kan worden ingesteld wanneer "Volumeniveau" is ingesteld op "Variabel".
(blz. 259)

■ Volume bij aanzetten

Definieer de volume-instelling die actief is wanneer de netspanning wordt ingeschakeld.

Laatste
(Standaard): Gebruik de opgeslagen instelling van de laatste sessie.

Mute: Altijd dempen als het toestel wordt aangezet.

1 - 98
(-79.5 dB – 18.0 dB): Het volume wordt aangepast aan het ingestelde niveau.



- Dit kan worden ingesteld wanneer "Volumeniveau" is ingesteld op "Variabel".
(blz. 259)

■ Dempingsniveau

Stel de verzwakking in wanneer demping is ingeschakeld.

Volledig
(Standaard): Het geluid wordt volledig uitgeschakeld.

-40 dB : Het geluid wordt verzwakt met 40 dB.

-20 dB : Het geluid wordt verzwakt met 20 dB.



Zone herbenoemen

Verander de schermtitel van iedere zone in een titel van uw voorkeur.

MAIN ZONE / ZONE2 / ZONE3

Stand. inst.: De standaardinstelling wordt hersteld voor de bewerkte zonenaam.



- U kunt maximaal 10 tekens invoeren.
Ga naar “Het toetsenbordscherm gebruiken” (📖 blz. 184) voor het invoeren van tekens.

Smart Select namen

Verander de Smart Select-naam die op het TV-scherm wordt getoond als gewenst.

Smart Select 1 / Smart Select 2 / Smart Select 3 / Smart Select 4

Stand. inst.: De standaardinstelling wordt hersteld voor de veranderde Smart Select-naam.



- U kunt maximaal 16 tekens invoeren.
Ga naar “Het toetsenbordscherm gebruiken” (📖 blz. 184) voor het invoeren van tekens.

Triggeruitgang 1/Triggeruitgang 2

Selecteer de omstandigheden voor het activeren van de triggeruitgang. Raadpleeg “DC OUT-aansluitingen” (📖 blz. 93) voor meer informatie over het aansluiten van de TRIGGER OUT-aansluitingen.

Bij het instellen voor zone (MAIN ZONE / ZONE2 / ZONE3)

Trigger uit is geactiveerd door middel van een koppeling naar de stroomvoorziening van de zone, ingesteld op “Aan”.

Bij het instellen van een ingangsbron

Activeer trigger uit wanneer de ingangsbron die is ingesteld op “Aan”, is geselecteerd.

Bij het instellen voor HDMI- televisiescherm

Activeer trigger uit wanneer het HDMI- televisiescherm ingesteld op “Aan” is geselecteerd.

Aan: Trigger activeren in deze modus.

---: Trigger niet activeren in deze modus.



Automatische standby

Stel dit zo in dat de voeding van het toestel automatisch naar stand-by schakelt.

■ MAIN ZONE

Stelt de tijd in voor het schakelen naar auto stand-by wanneer er geen audio- of videosignalen in dit apparaat worden ingevoerd. Voordat het toestel naar de stand-bymodus gaat, wordt "Automatische standby" weergegeven op het display van het toestel en op het menuscherm.

60 min: Het toestel gaat na 60 minuten naar de stand-bymodus.

30 min: Het toestel gaat na 30 minuten naar de stand-bymodus.

15 min
(Standaard) : Het toestel gaat na 15 minuten naar de stand-bymodus.

Uit: Het toestel gaat niet automatisch naar de stand-bymodus.

■ ZONE2 / ZONE3

Wanneer er geen bewerkingen zijn gedurende de hier ingestelde periode, wordt de voeding automatisch uitgeschakeld, zelfs als er audio- of video-invoer is.

8 uur: Schakelt ZONE2/ZONE3 naar de stand-bystatus na ongeveer 8 uur.

4 uur: Schakelt ZONE2/ZONE3 naar de stand-bystatus na ongeveer 4 uur.

2 uur: Schakelt ZONE2/ZONE3 naar de stand-bystatus na ongeveer 2 uur.

Uit
(Standaard) : Schakelt ZONE2/ZONE3 niet automatisch naar de stand-bystatus.



Display voorzijde

Maakt instellingen met betrekking tot het display op dit toestel.

■ Dimmer

Past de helderheid aan van de display van het toestel.

Helder (Standaard) :	Normale displayhelderheid.
Gedimd:	Verminderde displayhelderheid.
Donker:	Zeer lage displayhelderheid.
Uit:	Schakelt display uit.



- U kunt ook de weergave aanpassen door op DIMMER op het hoofdtoestel.

■ Zenderindicatoren

Stelt in of het display voor de ingangssignalen of de uitgangssignalen voor de kanaalaanduiding op het display moet worden gebruikt.

Invoer:	Gebruikt het display voor ingangssignalen voor de kanaalaanduiding op het display.
Uitgang (Standaard):	Gebruikt het display voor uitgangssignalen voor de kanaalaanduiding op het display.



Firmware

Controleert op de nieuwste firmwaregegevens over updates en upgrades, werkt de firmware bij en stelt de weergave van meldingsberichten voor updates en upgrades in.

■ Update

Werkt de firmware van dit toestel bij.

Update:

Start het installatieproces van de update. Wanneer de update start, wordt het menuscherm uitgeschakeld. Tijdens de update wordt de voortgang weergegeven op het scherm.



- Dit toestel probeert automatisch de update opnieuw uit te voeren wanneer het bijwerken mislukt. Als de update nog steeds mislukt, verschijnt een van de volgende berichten op het scherm. Controleer de netwerkinstellingen en -aansluitingen wanneer een van onderstaande meldingen verschijnt en probeer daarna nogmaals om de update te installeren.

Display	Beschrijving
Updating fail	Het installeren van de update is mislukt.
Login failed	Het aanmelden op de server is mislukt.
Server is busy	De server is bezet. Wacht enige tijd en probeer het dan opnieuw.
Connection fail	Verbinding met de server is niet tot stand gekomen.
Download fail	Het downloaden van de firmware is mislukt.

■ Notificatie

Wanneer de laatste firmware beschikbaar is, wordt een mededeling weergegeven op het tv-scherm bij het opstarten.

De mededeling wordt ongeveer 40 seconden weergegeven, nadat de stroom is ingeschakeld.

Update

Aan
(Standaard) : Updatebericht weergeven.

Uit: Updatebericht niet weergeven.

Upgrade

Aan
(Standaard) : Upgradebericht weergeven.

Uit: Upgradebericht niet weergeven.



■ Functie toevoegen

Toon nieuwe functies die kunnen worden gedownload naar dit toestel en voer een upgrade uit.

Upgradepakket:	Geef de items weer die moeten worden bijgewerkt.
Upgrade status:	Toont een lijst met aanvullende functies die door de upgrade worden geleverd.
Start upgrade:	Voer het upgradeproces uit. Wanneer de upgrade start, wordt het menuscherm uitgeschakeld. De verstreken tijd van de upgrade wordt tijdens het uitvoeren van de upgrade getoond.



- Raadpleeg de Marantz-website voor meer details over updates.
- Wanneer de procedure is voltooid, verschijnt "Geregistreerd" in het menu en kunt u upgrades uitvoeren. Als de procedure niet werd uitgevoerd, wordt "Niet geregistreerd" weergegeven.
Het ID-nummer dat in dit scherm wordt getoond is vereist bij het uitvoeren van de procedure.
Het ID-nummer kan ook worden weergegeven door < en SETUP van het hoofdtoestel minstens 3 seconden ingedrukt te houden.
- Wanneer de upgrade niet geslaagd is, zal een foutmelding in het display verschijnen die identiek is aan de melding in "Firmware" - "Update". Controleer de instellingen en voer de upgrade opnieuw uit.

Opmerkingen over het gebruik van "Update" en "Functie toevoegen"

- Om deze functies te kunnen gebruiken, moet voldaan worden aan de correcte systeemvereisten en instellingen voor een internetverbinding. (☞ blz. 90)
- Schakel de stroom niet uit voordat de update of upgrade afgerond is.
- Er is ongeveer 1 uur nodig tot het bijwerken/upgraden is voltooid.
- Als het installeren van de update/upgrade eenmaal is gestart, kunnen de normale functies van dit toestel niet eerder weer worden gebruikt dan nadat de update/upgrade volledig is geïnstalleerd. Het is mogelijk dat back-updata voor de voor dit toestel ingestelde parameters, etc. worden teruggesteld.
- Als de update of het bijwerken mislukt, dient u ⏻ op het toestel langer dan 5 seconden ingedrukt te houden of het stroomsnoer uit te trekken en opnieuw in te steken. "Update retry" verschijnt op de display en update herstart vanaf het punt waar de update mislukte. Controleer de netwerk omgeving, indien de fout zich ondanks dit nog steeds voordoet.



- Informatie over de "Update" functie en "Functie toevoegen" zullen telkens op de Marantz-website aangekondigd worden, wanneer dergelijke plannen gedefinieerd zijn.



Informatie

Geef informatie weer over de instellingen van dit toestel, ingangssignalen, enz.

■ Audio

Geef de audio-informatie weer voor MAIN ZONE.

Geluidsmodus:	Toont de huidige geluidsmodus.
Ingangssignaal:	Het type ingangssignaal.
Formaat:	Toont het aantal ingangssignaalkanalen (aanwezigheid van front, surround en LFE).
Sample Ratio:	De bemonsteringsfrequentie van het ingangssignaal.
Offset:	Toont de huidige correctiewaarde voor dialoognormalisatie.
Flag:	Dit wordt weergegeven bij het invoeren van signalen waaronder een surround achterkanaal. "MATRIX" wordt weergegeven met DTS-ES Matrix-ingangssignalen, "DISCRETE" met DTS-ES Discrete-signalen.

■ Video

Toon de HDMI-ingangs-/uitgangssignalen en de HDMI-monitorinformatie voor MAIN ZONE.

Info HDMI-sigitaal

Resoluties / Color Space / Pixeldiepte

HDMI monitor 1 / HDMI monitor 2

Interface / Ondersteunde res.

■ ZONE

Informatie tonen over huidige instellingen.

MAIN ZONE:

Dit item toont informatie over instellingen voor MAIN ZONE. De weergegeven informatie verschilt afhankelijk van de ingangsbron.

ZONE2:

Dit item toont informatie over instellingen voor ZONE2.

ZONE3:

Dit item toont informatie over instellingen voor ZONE3.

■ Firmware

Versie:

Toont informatie voor de huidige firmware.

DTS Versie:

Toont de huidige DTS-versie.



■ Notificatie

Toont en stelt meldingen.

Stelt ook in of de melding moet worden weergegeven wanneer de voeding is ingeschakeld.

Meldingsberichten

Aan (Standaard) :	Meldingen worden weergegeven.
Uit:	Meldingen worden niet weergegeven.



- Druk op INFO op de afstandsbediening om de huidige bronnaam, het volume, de naam van de geluidsmodus en andere informatie weer te geven onderaan op het scherm.

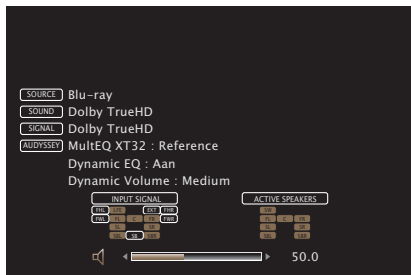

Gebruiksdata

Om ons te helpen onze producten en klantenservice te verbeteren, verzamelt Marantz anonieme informatie over de manier waarop u uw AV-pretuner gebruikt (zoals vaak gebruikte ingangsbronnen en geluidsmodi en luidsprekerinstellingen). Marantz zal nooit informatie die wij verzamelen, meedelen aan derden.

Ja:	Geef informatie over de bedrijfsstatus van dit toestel.
Nee:	Geef geen informatie over de bedrijfsstatus van dit toestel.



Setup slot

Bescherm alle instellingen tegen ongewenste wijzigingen.

■ Zet op slot

Aan:	Bescherming inschakelen.
Uit (Standaard) :	Bescherming uitschakelen.



- Stel "Zet op slot" in op "Uit", wanneer u de instelling annuleert.

OPMERKING

- Wanneer "Zet op slot" is ingesteld op "Aan", worden geen instelitems weergegeven, behalve voor "Setup slot".



Externe apparaten bedienen met de afstandsbediening

Wanneer er voorkeuzecodes zijn vastgelegd in de meegeleverde afstandsbediening, kunt u deze gebruiken voor de bediening van apparaten die u hebt, zoals DVD-spelers of TV's van andere merken.

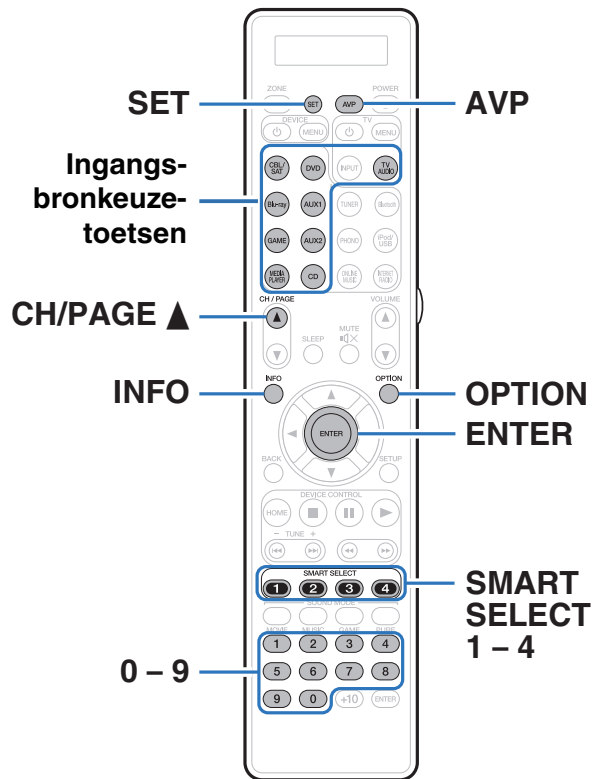

Vooringestelde codes registreren

Er zijn twee methoden voor het registreren van vooraf ingestelde codes; de eenvoudige methode voor het registreren van vooringestelde codes van Marantz-spelers en de methode voor het registreren van de vooringestelde nummers of apparaten van andere fabrikanten en de methode voor het experimenteren met vooringestelde codes voor het stuk-voor-stuk registreren.

- “Marantz-spelers registreren” (🔍 blz. 270)
- “Registreren door het invoeren van voorinstelnummers” (🔍 blz. 271)

■ Marantz-spelers registreren

Gebruik de volgende eenvoudige methode voor het registreren van vooringestelde codes van Marantz Blu-ray Disc-spelers, dvd-spelers en cd-spelers.

❑ Blu-ray Disc-spelers registreren

- 1 Houd Blu-ray en OPTION ingedrukt totdat de “OK”-indicator op de afstandsbediening knippert en laat vervolgens los.

❑ DVD-spelers registreren

- 1 Houd DVD en OPTION ingedrukt totdat de “OK”-indicator op de afstandsbediening knippert en laat vervolgens los.

❑ CD-spelers registreren

- 1 Houd CD en OPTION ingedrukt totdat de “OK”-indicator op de afstandsbediening knippert en laat vervolgens los.



Meerdere spelers tegelijk registreren

- 1 Houd SMART SELECT 1 – 4 en OPTION ingedrukt totdat de “OK” -indicator op de afstandsbediening knippert en laat vervolgens los.









Apparaten die samen moeten worden geregistreerd			Houd de toetsen ingedrukt
Blu-ray Disc-speler	DVD-speler	CD-speler	
✓	✓		SMART SELECT 1 en OPTION
✓		✓	SMART SELECT 2 en OPTION
	✓	✓	SMART SELECT 3 en OPTION
✓	✓	✓	SMART SELECT 4 en OPTION

OPMERKING

- Het kan voorkomen dat sommige toetsen niet functioneren, afhankelijk van het model en het bouwjaar van uw componenten. Probeer in dit geval “Registreren door het invoeren van voorinstelnummers” (☞ blz. 271).

Registreren door het invoeren van voorinstelnummers

De volgende tabel toont de apparaatgroepen die kunnen worden geregistreerd voor elk van de selectieknoppen voor de ingangsbron. Controleer vooraf het vooringestelde nummer van het apparaat dat u wilt registreren in het bestand “Remote Control Preset Codes”.

Toets	Apparaatgroepen die kunnen worden geregistreerd
	CBL/SAT-groep
	Bediening BD/DVD-groep
	CBL/SAT-groep, BD/DVD-groep, Audiogroep
	Bediening CBL/SAT-groep
	Bediening BD/DVD-groep
	CBL/SAT-groep, BD/DVD-groep, Audiogroep
	CBL/SAT-groep, BD/DVD-groep, Audiogroep
	Bediening audiogroep
	Bediening TV-groep



- 1** Houd de toets voor de ingangsbron waarvoor u de voorinstelcode wilt registreren ingedrukt samen met SET totdat de “PRSET”-indicator op de afstandsbediening knippert en laat vervolgens los.
- 2** Voer het voorinstelnummer (4 cijfers) in dat voor het apparaat is vermeld in de tabel van voorinstelcodes met de cijfertoetsen (0 – 9) op de afstandsbediening.



- Sommige fabrikanten gebruiken meer dan één type afstandsbedieningscode. Vooringestelde codes voor het wijzigen van het nummer en het controleren van de juiste werking.
- Indien het apparaat niet werkt als de vooringestelde code is geregistreerd, moet u de leerfunctie gebruiken. Afstandsbedieningscodes voor andere apparaten kunnen tevens worden onthouden voor gebruik met de bij dit toestel geleverde Marantz afstandsbediening. (☞ blz. 278)

OPMERKING

- Het kan voorkomen dat sommige toetsen niet functioneren, afhankelijk van het model en het bouwjaar van uw componenten.

■ Experimenten met stuk-voor-stuk voor registratie vooringestelde codes

- 1** Schakel de stroom van het apparaat waarvoor u de vooringestelde code wilt instellen in.
- 2** Houd de toets voor de ingangsbron waarvoor u de voorinstelcode wilt registreren ingedrukt samen met SET totdat de “PRSET”-indicator op de afstandsbediening knippert en laat vervolgens los.
- 3** Richt de afstandsbediening naar het apparaat en druk afwisselend langzaam op CH/PAGE ▲ en DEVICE ⏻ voor het apparaat.
De vooringestelde code wordt op de afstandsbediening getoond.
- 4** Stop wanneer het apparaat wordt uitgeschakeld.
- 5** Druk eenmaal op ENTER om de code te vergrendelen.





- Sommige fabrikanten gebruiken meer dan één type afstandsbedieningscode. Vooringestelde codes voor het wijzigen van het nummer en het controleren van de juiste werking.
- Indien het apparaat niet werkt als de vooringestelde code is geregistreerd, moet u de leerfunctie gebruiken. Afstandsbedieningscodes voor andere apparaten kunnen tevens worden onthouden voor gebruik met de bij dit toestel geleverde Marantz afstandsbediening. (zie blz. 278)

OPMERKING

- Het kan voorkomen dat sommige toetsen niet functioneren, afhankelijk van het model en het bouwjaar van uw componenten.



Bedieningsapparaten

Om een extern apparaat te bedienen, drukt u op de knop van de ingangsbron die is geregistreerd met de voorinstelcode, gevolgd door een van de knoppen in de volgende tabellen.



- Bij bediening van een extern apparaat verschijnt de naam van de ingangsbron op de afstandsbediening.
- De "TV"-indicator licht op wanneer de tv wordt bediend.
- Om het menu van dit toestel te bedienen, drukt u op AVP voordat u het toestel bedient. De "AVP"-indicator licht op wanneer dit toestel wordt bediend.

□ Bediening TV-groep (TV)

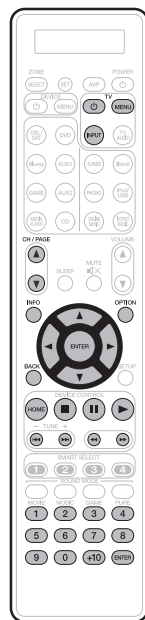

Bedieningstoetsen	Functie
TV	TV in-/uitschakelen
TV INPUT	TV-ingang veranderen
TV MENU	Menu TV
CH/PAGE	Kanaal veranderen (omhoog/omlaag)
INFO	Informatie
OPTION	Submenu, optie
	Bediening van de cursor
ENTER(Cursor)	Invoeren
BACK	Back
	Hoofdstuk overslaan
	Weergave
	Snel vooruit-/Terugspoelen
	Pauze
	Stop
0 - 9, +10	Nummer selecteren



- De toetsen TV en TV INPUT kunnen op elk ogenblik worden bediend zonder op de toets TV te drukken.



❑ DVD-groep Bediening (DVD-speler / DVD-recorder)



Bedieningstoetsen	Functie
DEVICE	In-/uitschakelen
DEVICE MENU	(Popup)-menu
INFO	Informatie
OPTION	Top menu
	Bediening van de cursor
ENTER	Invoeren
BACK	Back
SETUP	Instellen
	Stop
	Pauze
	Weergave
	Hoofdstuk overslaan
	Snel vooruit-/Terugspoelen
0 - 9, +10	Selecteer titel, hoofdstuk of kanaalselectie

❑ CD-groep Bediening (CD-speler/CD-recorder)



Bedieningstoetsen	Functie
DEVICE	In-/uitschakelen
DEVICE MENU	(Popup)-menu
INFO	Informatie
	Bediening van de cursor
ENTER	Invoeren
	Stop
	Pauze
	Weergave
	Hoofdstuk overslaan
	Snel vooruit-/Terugspoelen
0 - 9, +10	Selecteer titel, hoofdstuk of kanaalselectie



- Afhankelijk van het apparaat werkt de DEVICE -toets alleen voor het inschakelen van de stroom.



❑ Bediening CBL/SAT-groep (Set top box voor satelliet (SAT)/kabel (CBL)/ Mediaspeler/IP TV)



Bedieningstoetsen	Functie
DEVICE	In-/uitschakelen
DEVICE MENU	Menu
CH/PAGE	Kanaal veranderen (omhoog/ omlaag)
INFO	Informatie
	Bediening van de cursor
ENTER	Invoeren
BACK	Back
SETUP	Instellen
HOME	Startmenu
	Stop
	Pauze
	Weergave
	Hoofdstuk overslaan
	Snel vooruit-/Terugspoelen
0 - 9, +10	Nummer selecteren

❑ BD-groep Bediening (Blu-ray Disc-speler)



Bedieningstoetsen	Functie
DEVICE	In-/uitschakelen
DEVICE MENU	(Popup)-menu
INFO	Informatie
OPTION	Top menu
	Bediening van de cursor
ENTER	Invoeren
BACK	Back
SETUP	Instellen
HOME	Startmenu
	Stop
	Pauze
	Weergave
	Hoofdstuk overslaan
	Snel vooruit-/Terugspoelen
0 - 9, +10	Selecteer titel, hoofdstuk of kanaalselectie



- Afhankelijk van het apparaat werkt de DEVICE -toets alleen voor het inschakelen van de stroom.



Controle van de vooringestelde codes

- 1** Houd een selectieknop voor de ingangsbron waarvoor u de vooringestelde code wilt controleren ingedrukt en druk op de SET-toets totdat “PRSET” op de afstandsbediening wordt getoond.
- 2** Druk op INFO.
De vooringestelde code wordt ongeveer 3 seconden op de afstandsbediening getoond.

Geregistreerde vooringestelde codes initialiseren

- 1** Houd AVP en OPTION ingedrukt totdat de “OK”-indicator op de afstandsbediening knippert en laat vervolgens los.



De leerfunctie bedienen

Indien het apparaat niet werkt als de voorinstelde code is geregistreerd, moet u de leerfunctie gebruiken. Afstandsbedieningscodes voor andere apparaten kunnen tevens worden onthouden voor gebruik met de bij dit toestel geleverde Marantz afstandsbediening.

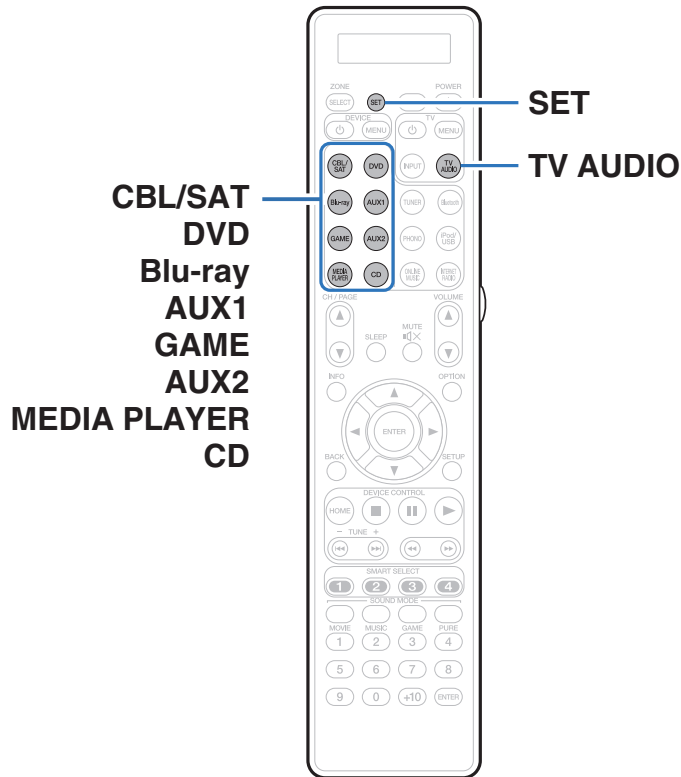

Afstandsbedieningscodes van andere apparaten onthouden

- 1 Plaats de Marantz-afstandsbediening en de afstandsbediening van het andere apparaat op ongeveer 5 cm afstand van elkaar met de signaalzenders naar elkaar toe gericht.**
- 2 Houd SET ingedrukt totdat de LEARN-indicator knippert.**
- 3 Druk op de selectieknop voor de ingangsbron om de ingangsbron te selecteren.**

De ingangsbron wordt op de afstandsbediening getoond.
- 4 Selecteer de te leren toets.**

De LEARN-indicator licht op.
- 5 Houd de te registreren toets op de andere afstandsbediening ingedrukt totdat "OK" op de Marantz-afstandsbediening wordt getoond.**
 - Indien "NG" op de afstandsbediening wordt getoond, moet u stap 4 nogmaals uitvoeren.

6 Herhaal stappen 4 en 5 voor het leren van andere toetsen van dezelfde ingangsbron.



7 Druk op SET wanneer het programmeren van de afstandsbediening voltooid is.

De LEARN-indicator dooft en de leerfunctie van de afstandsbediening wordt uitgeschakeld.



- Functies van bepaalde afstandsbedieningen kunnen niet worden geleerd, of werken nadat ze zijn geprogrammeerd mogelijk onjuist. Gebruik in dat geval de oorspronkelijke bij het AV-apparaat geleverde afstandsbediening.
- "FULL" verschijnt op de afstandsbediening indien het geheugen vol is. U moet oudere geleerde codes wissen indien u nieuwe codes wilt leren.

OPMERKING

- De leerfuncties zijn niet beschikbaar voor de knoppen ZONE SELECT, SET, AVP, POWER , VOLUME  , SMART SELECT, SOUND MODE de knoppen voor de ingangsbronselectie in elke modus.
- Indien er gedurende ongeveer 1 minuut op geen toets wordt gedrukt tijdens de LEARN-functie, wordt de LEARN-functie van de afstandsbediening automatisch uitgeschakeld.



Opgeslagen afstandsbedieningscodes verwijderen

Codes kunnen op drie manieren worden gewist: per toets, per bron of per alle geheugeninhoud.

■ Wissen van afstandsbedieningscodes voor iedere toets

- 1** Houd SET ingedrukt totdat LEARN-indicator knippert.
- 2** Druk op de selectieknop voor de ingangsbron om de te wissen ingangsbron te selecteren.
De ingangsbron wordt op de afstandsbediening getoond.
- 3** Houd POWER  ingedrukt en druk tweemaal op de geleerde, te wissen toets.
“ERASE” wordt op de afstandsbediening getoond.
- 4** Druk op SET.
 - De LEARN-indicator dooft.

■ Wissen van afstandsbedieningscodes voor iedere ingangsbron

- 1** Houd SET ingedrukt totdat LEARN-indicator knippert.
- 2** Houd POWER  ingedrukt en druk tweemaal op de geleerde, te wissen selectieknop voor de ingangsbron.
“ERASE” wordt op de afstandsbediening getoond.
- 3** Druk op SET.
 - De LEARN-indicator dooft.

■ Wissen van afstandsbedieningscodes voor alle ingangsbronnen

- 1** Houd SET ingedrukt totdat LEARN-indicator knippert.
- 2** Houd POWER  ingedrukt en druk twee keer op AVP.
“ERASE” wordt op de afstandsbediening getoond.
- 3** Druk op SET.
 - De LEARN-indicator dooft.



De achtergrondverlichting instellen

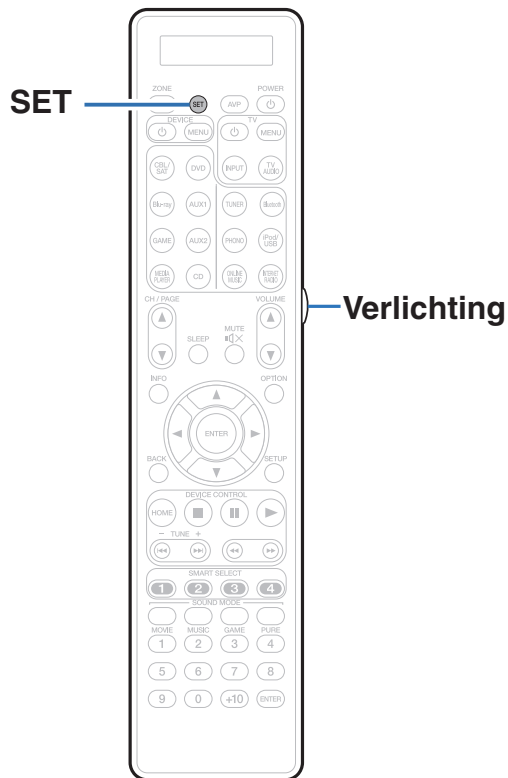

U kunt de verlichting van de afstandsbediening uitschakelen.

- Met de standaardinstelling is de verlichting ingeschakeld.

De achtergrondverlichting uitschakelen

- 1 Houd SET en de verlichtingstoets ingedrukt totdat "OFF" tweemaal knippert.

De achtergrondverlichting inschakelen

- 1 Houd SET en de verlichtingstoets ingedrukt totdat "ON" tweemaal knippert.



De zone opgeven die wordt gebruikt met de afstandsbediening

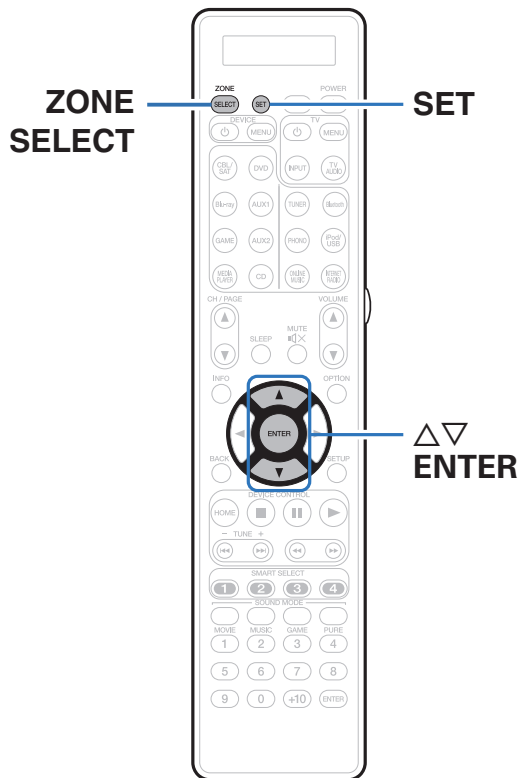

Na een druk op ZONE SELECT kan alleen de ingestelde zone met de afstandsbediening worden bediend.

U kunt zo een ongewenste bediening voorkomen.

- De standaardinstelling is "M23".

- 1 Houd ZONE SELECT en SET minstens 3 seconden ingedrukt.**
- 2 Gebruik Δ / ∇ om de te gebruiken zone in te stellen en druk op ENTER.**

"SET" knippert viermaal op de afstandsbediening en de normale bedieningsfunctie is weer geactiveerd.

Afstandsbedieningsdisplay	Te gebruiken zone
M	Alleen MAIN ZONE
M2	MAIN ZONE / ZONE2
M23	MAIN ZONE / ZONE2 / ZONE3



■ Inhoud

Tips

Ik wil niet dat het volume per ongeluk te luid wordt	284
Ik wil het volume op hetzelfde niveau houden wanneer ik de voeding inschakel	284
Ik wil dat de subwoofer altijd audio uitvoert	284
Ik wil menselijke stemmen in films zuiverder maken	284
Ik wil de lage tonen en helderheid tijdens de weergave op een lager volumeniveau houden	284
Ik wil het verschil van volumeniveau automatisch aanpassen in inhoud zoals tv en film	284
Ik wil de geoptimaliseerde luisteromgeving instellen na het wijzigen van de configuratie/positie van een luidspreker naar een nieuwe.	285
Ik wil een gewenste video combineren met de huidige muziek	285
Ik wil ongebruikte ingangsbronnen overslaan	285
Ik wil genieten van dezelfde muziek in alle zones tijdens een thuisparty enz.	285
Ik wil de vertraging in videosignalen minimaliseren wanneer ik een spel speel op mijn spelconsole	285
Ik wil dit toestel bedienen via de afstandsbediening van de TV	285

Probleemoplossing

Voeding wordt niet ingeschakeld/Voeding wordt uitgeschakeld	287
Bewerkingen kunnen niet worden uitgevoerd via de afstandsbediening	288
Er verschijnt niets op het display van dit toestel	288
Er is geen geluid hoorbaar	289
Het gewenste geluid wordt niet weergegeven	290
Geluid is onderbroken of er is ruis opgetreden	292
Er wordt geen video getoond op de tv	293
Menuscherm wordt niet weergegeven op de tv	295
iPod kan niet worden afgespeeld	296
USB-geheugenapparaten kunnen niet worden afgespeeld	297
Bestandsnamen op het iPod/USB-geheugenapparaat worden niet goed weergegeven	298
Bluetooth kan niet worden afgespeeld	298
Internet-radio kan niet worden afgespeeld	299
Muziekbestanden op pc of NAS kunnen niet worden afgespeeld	300
Het is niet mogelijk verschillende online services af te spelen	301
De HDMI-regelfunctie werkt niet.	301
Kan geen verbinding maken met draadloos LAN-netwerk	302
Wanneer u HDMI ZONE2 gebruikt, werken de apparaten niet goed	303



Tips

Ik wil niet dat het volume per ongeluk te luid wordt

- Stel de hoogste limiet van het volume voor “Volumelimiet” vooraf in het menu in. Dit voorkomt dat kinderen of anderen het volume per ongeluk te hoog instellen. U kunt dit instellen voor elke zone. (“Volume” (🔊 blz. 192), “Volumelimiet” (🔊 blz. 260))

Ik wil het volume op hetzelfde niveau houden wanneer ik de voeding inschakel

- De volume-instelling op het ogenblik waarop de voeding eerder op stand-by werd geplaatst, wordt standaard toegepast op dit toestel wanneer de voeding de volgende keer opnieuw wordt ingeschakeld zonder wijziging. Om een vast volumeniveau te gebruiken, stelt u het volumeniveau bij inschakelen in voor “Volume bij aanzetten” in het menu. U kunt dit instellen voor elke zone. (“Volume” (🔊 blz. 192), “Volume bij aanzetten” (🔊 blz. 260))

Ik wil dat de subwoofer altijd audio uitvoert

- Afhankelijk van de ingangssignalen en de geluidsmodus, zal de subwoofer mogelijk geen audio uitvoeren. Wanneer “Subwoofermodus” in het menu is ingesteld op “LFE+Main”, kunt u de subwoofer altijd audio laten uitvoeren. (🔊 blz. 245)

Ik wil menselijke stemmen in films zuiverder maken

- Gebruik “Dialogo-niv. aanp.” in het menu om het niveau aan te passen. (🔊 blz. 185)

Ik wil de lage tonen en helderheid tijdens de weergave op een lager volumeniveau houden

- Stel “Dynamic EQ” in het menu in op “Aan”. Deze instelling corrigeert de frequentiekenmerken zodat u kunt genieten van helder geluid, zonder dat de lage tonen verloren gaan, zelfs tijdens afspelen aan een lager volume. (🔊 blz. 194)

Ik wil het verschil van volumeniveau automatisch aanpassen in inhoud zoals tv en film

- Stel “Dynamic Volume” in het menu. Veranderingen in het volumeniveau (tussen stille en luide scènes) in tv-programma’s of films worden automatisch aangepast naar uw gewenst niveau. (🔊 blz. 195)



Ik wil de geoptimaliseerde luisteromgeving instellen na het wijzigen van de configuratie/positie van een luidspreker naar een nieuwe.

- Audyssey® setup uitvoeren. Hiermee worden de geoptimaliseerde luidsprekerinstellingen voor de nieuwe luisteromgeving automatisch toegepast. (🔍 blz. 219)

Ik wil een gewenste video combineren met de huidige muziek

- Stel "Video select" in het optiemenu in op "Aan". U kunt de huidige muziek combineren met uw gewenste videobron vanaf een set-topbox of dvd, enz. tijdens het beluisteren van muziek vanaf de Tuner, CD, Phono, Internet radio, USB of Bluetooth. (🔍 blz. 142)

Ik wil ongebruikte ingangsbronnen overslaan

- Stel ongebruikte ingangsbronnen voor "Verberg bronnen" in het menu in. U kunt zo ongebruikte ingangsbronnen overslaan bij het verdraaien van de INPUT SELECTOR-knop op dit toestel. (🔍 blz. 217)

Ik wil genieten van dezelfde muziek in alle zones tijdens een thuisparty enz.

- Stel "Alle zones Stereo" in het optiemenu in op "Start". U kunt muziek die wordt afgespeeld in MAIN ZONE, simultaan afspelen in een andere kamer (ZONE2, ZONE3). (🔍 blz. 144)

Ik wil de vertraging in videosignalen minimaliseren wanneer ik een spel speel op mijn spelconsole

- Wanneer de video wordt vertraagd tijdens knopbewerkingen met de controller op de spelconsole, stelt u "Video-modus" in het menu in op "Game". (🔍 blz. 208)

Ik wil dit toestel bedienen via de afstandsbediening van de TV

- Selecteer "AV Receiver" in een TV-menu, zoals "Ingang" * of "Aangesloten HDMI-apparaat bedienen" *. Het Smart Menu van dit toestel wordt weergegeven op de TV. Dit Smart Menu kan worden bediend via de afstandsbediening van uw TV.

* De selectiemethode verschilt afhankelijk van uw TV. Raadpleeg de handleiding van uw TV voor details.



Probleemoplossing

Als een probleem optreedt, moet u eerst het volgende controleren:

1. **Zijn de aansluitingen juist ?**
2. **Wordt het toestel bediend zoals wordt beschreven in de gebruiksaanwijzing?**
3. **Werken de andere componenten naar behoren ?**

Als dit toestel niet naar behoren werkt, controleer dan de overeenkomende symptomen in deze sectie.

Als de symptomen niet overeenkomen met deze die hier zijn beschreven, dient u uw leverancier te raadplegen omdat dit kan te wijten zijn aan een fout in dit toestel. Koppel in dit geval onmiddellijk de voeding uit en neem contact op met de winkel waar u dit toestel hebt aangeschaft.



■ Voeding wordt niet ingeschakeld/Voeding wordt uitgeschakeld

Symptoom	Oorzaak / Oplossing	Blz.
De spanning wordt niet ingeschakeld.	<ul style="list-style-type: none"> Controleer of de stekker goed in het stopcontact zit. 	<u>94</u>
De voeding wordt automatisch uitgeschakeld.	<ul style="list-style-type: none"> De slaaptimer is ingesteld. Schakel de voeding opnieuw in. 	<u>163</u>
	<ul style="list-style-type: none"> “Automatische standby” is ingesteld. “Automatische standby” wordt geactiveerd wanneer er geen bewerking wordt uitgevoerd gedurende een bepaalde periode. Om “Automatische standby” uit te schakelen, stelt u “Automatische standby” in het menu in op “Uit”. 	<u>262</u>
De stroomtoevoer naar dit toestel schakelt niet uit wanneer u op de netspanningstoets drukt. “ZONE2 On” of “ZONE3 On” verschijnt op het display.	<ul style="list-style-type: none"> De voeding is ingeschakeld in ZONE2 of ZONE3. Om de voeding van dit toestel uit te schakelen (standby), drukt u op het hoofdtoestel op de toets ZONE2 ON/OFF of ZONE3 ON/OFF of op de afstandsbediening op de toets ZONE SELECT en selecteert u een “ZONE2” of “ZONE3” voordat u op de afstandsbediening op de toets POWER \odot drukt. 	—



■ Bewerkingen kunnen niet worden uitgevoerd via de afstandsbediening

Symptoom	Oorzaak / Oplossing	Blz.
Bewerkingen kunnen niet worden uitgevoerd via de afstandsbediening.	• De batterijen zijn op. Plaats nieuwe batterijen.	10
	• Bedien de afstandsbediening binnen een afstand van ongeveer 7 m vanaf dit toestel en in een hoek van 30°.	10
	• Verwijder alle obstakels tussen dit toestel en de afstandsbediening.	—
	• Plaats de batterijen in de juiste richting en let op de ⊕ en ⊖ aanduidingen.	10
	• Er schijnt een sterk licht op de afstandsbedieningssensor van het toestel (direct zonlicht, spotje, enz.). Zet het toestel op een plaats waar de afstandsbedieningssensor niet blootstaat aan direct zonlicht.	—
	• De bedieningsdoelzone komt niet overeen met de zone-instelling die is opgegeven op de afstandsbediening. Druk op ZONE SELECT om de te bedienen zone te selecteren.	182
	• De bedieningsmodus van de afstandsbediening wordt gebruikt voor het bedienen van andere apparaten. Druk op AVP-om de bedieningsmodus in te stellen op AVP.	274
• Wanneer u een 3D-videoapparaat gebruikt, zal de afstandsbediening van dit toestel mogelijk niet werken vanwege effecten van de infrarood communicatie tussen eenheden (zoals tv en kijken met een 3D-bril). Pas in dat geval de richting van de eenheden met de 3D-communicatiefunctie en hun afstand aan om ervoor te zorgen dat ze de werking van de afstandsbediening van dit toestel niet beïnvloeden.	—	

■ Er verschijnt niets op het display van dit toestel

Symptoom	Oorzaak / Oplossing	Blz.
De display is uit.	• Stel “Dimmer” op het menu op iets anders in dan “Uit”.	263
	• Wanneer de geluidsmodus is ingesteld op “Pure Direct”, is het display uit.	147



■ Er is geen geluid hoorbaar

Symptoom	Oorzaak / Oplossing	Blz.
Er komt geen geluid uit de luidsprekers.	• Controleer de aansluitingen van alle apparaten.	<u>0</u>
	• Sluit de aansluitkabels stevig aan.	—
	• Controleer of de ingangen en uitgangen niet omgekeerd zitten.	—
	• Controleer de kabels op schade.	—
	• Controleer de luidsprekeraansluitingen en configuraties.	<u>50</u>
	• Controleer de aansluitingen voor de PRE OUT-aansluitingen.	<u>45</u>
	• Controleer of de voeding van het audio-apparaat is ingeschakeld.	<u>75</u>
	• Controleer of er een goede ingangsbron is geselecteerd.	<u>96</u>
	• Het volume instellen.	<u>97</u>
	• Schakel de dempingsfunctie uit.	<u>97</u>
	• Controleer de instelling voor de digitale audio-ingang.	<u>214</u>
	• Controleer de instelling voor de digitale uitgang op het aangesloten apparaat. Op sommige apparaten is de digitale audio-uitgang standaard uitgeschakeld.	—
• Wanneer een hoofdtelefoon is aangesloten op de PHONES-stekker op het hoofdtoestel, wordt er geen geluid uitgevoerd vanaf de luidsprekeraansluiting en de PRE OUT-aansluiting.	—	
Er wordt geen geluid weergegeven wanneer u de DVI-D-verbinding gebruikt.	• Wanneer dit toestel wordt aangesloten op een apparaat dat is uitgerust met een DVI-D-aansluiting, wordt er geen geluid uitgevoerd. Maak een afzonderlijke audio-aansluiting.	—
Er komt geen geluid uit een tv die is aangesloten via HDMI.	• Audiosignalen die worden ingevoerd naar 7.1CH IN-aansluitingen op dit toestel, kunnen niet worden uitgevoerd naar de tv.	—



■ Het gewenste geluid wordt niet weergegeven

Symptoom	Oorzaak / Oplossing	Blz.
Het volume verhoogt niet.	• Het maximumvolume is te laag ingesteld. Stel het maximumvolume in via "Limiet" in het menu.	192
	• De geschikte volumecorrectieverwerking wordt uitgevoerd volgens het ingevoerde audioformaat en de instellingen zodat het volume mogelijk niet de maximumlimiet bereikt.	—
Er wordt geen geluid weergegeven met de HDMI-aansluiting.	• Controleer de verbinding van de HDMI-aansluiting.	76
	• Wanneer u HDMI-audiosignalen uitvoert vanaf de luidsprekers van een stroomversterker die op dit toestel is aangesloten, stelt u "HDMI audio uit" in het menu in op "AVP". Om uit te voeren vanaf de tv, stelt u dit in op "TV".	203
	• Wanneer u de HDMI-regelfunctie gebruikt, moet u controleren of de audio-uitgang is ingesteld op de AV-versterker op de tv.	160
Er komt geen geluid uit een specifieke luidspreker.	• Controleer of de PRE OUT- en luidsprekerkabels goed zijn aangesloten.	—
	• Controleer of een andere optie dan "Geen" is ingesteld voor de instelling "Luidspr. config." in het menu.	236
	• Controleer de instelling "Toewijsmodus" in het menu.	230
	• Wanneer de geluidsmodus "Stereo" en "Virtual" is, wordt audio alleen uitgevoerd vanaf de luidsprekers voor en de subwoofer.	—
Er komt geen geluid uit de subwoofer.	• Controleer de subwoofer-aansluitingen.	—
	• Schakel de subwoofer in.	—
	• Stel "Luidspr. config." - "Subwoofer" in het menu in op "1 luidspr." of "2 luidspr.".	237
	• Als "Luidspr. config." - "Front" in het menu is ingesteld op "Groot", wordt er, afhankelijk van het ingangssignaal en de geluidsmodus, mogelijk geen geluid uitgevoerd vanaf de subwoofer.	237
	• Als er geen subwoofer audiosignaal (LFE) is opgenomen in de ingangssignalen, wordt er mogelijk geen geluid uitgevoerd vanaf de subwoofer.	245
	• U kunt de subwoofer altijd geluid laten weergeven door de "Subwoofermodus" in te stellen op "LFE+Main".	245
Er wordt geen DTS-geluid weergegeven.	• Controleer of de instelling voor de digitale uitgang op het aangesloten apparaat is ingesteld op "DTS".	—
	• Stel de "Decodeermodus" in het menu op "Auto" of "DTS".	218
Geen weergave van Dolby Atmos, Dolby TrueHD, DTS-HD, Dolby Digital Plus geluid.	• Maak HDMI-verbindingen.	81
	• Controleer de instelling voor de digitale uitgang op het aangesloten apparaat. Op sommige apparaten is "PCM" standaard ingesteld.	—



Symptoom	Oorzaak / Oplossing	Blz.
DTS Neural:X-modus kan niet worden gekozen.	<ul style="list-style-type: none"> DTS Neural:X kan niet worden geselecteerd wanneer u de hoofdtelefoon gebruikt. 	—
Dolby-surroundmodus kan niet worden geselecteerd.	<ul style="list-style-type: none"> Dolby Surround kan niet worden geselecteerd wanneer u de hoofdtelefoon gebruikt. 	—
Audyssey MultEQ® XT32, Audyssey Dynamic EQ®, Audyssey Dynamic Volume® en Audyssey LFC™ kunnen niet worden geselecteerd.	<ul style="list-style-type: none"> Deze kunnen niet worden geselecteerd wanneer u geen Audyssey® setup hebt uitgevoerd. 	<u>219</u>
	<ul style="list-style-type: none"> Schakel naar een andere geluidsmodus dan de “Direct” of “Pure Direct”. 	<u>147</u>
	<ul style="list-style-type: none"> Deze kunnen niet worden geselecteerd wanneer u de hoofdtelefoon gebruikt. 	—
Audyssey DSX® kan niet worden geselecteerd.	<ul style="list-style-type: none"> Deze optie kan worden geselecteerd wanneer u de voor hoog- of voor breed-luidsprekers gebruikt. 	<u>238</u>
	<ul style="list-style-type: none"> Deze optie kan worden geselecteerd wanneer u de center-luidspreker gebruikt. 	<u>236</u>
	<ul style="list-style-type: none"> Schakel de geluidsmodus naar de Dolby- of DTS-geluidsmodus. 	<u>146</u>
	<ul style="list-style-type: none"> Dit kan niet worden geselecteerd wanneer u de hoofdtelefoon gebruikt. 	—
	<ul style="list-style-type: none"> U kunt dit niet instellen wanneer het ingangssignaal een 2-kanaals bron is. 	—
“M-DAX” kan niet worden gekozen.	<ul style="list-style-type: none"> Controleer of een analoge signaal of PCM-sigitaal (bemonsteringsfrequentie = 44,1/48 kHz) wordt ingevoerd. Voor weergave van meerkanaals signalen als Dolby Digital of DTS surround, kan “M-DAX” niet worden gebruikt. 	<u>191</u>
	<ul style="list-style-type: none"> Schakel naar een andere geluidsmodus dan de “Direct” of “Pure Direct”. 	<u>147</u>
Er wordt geen audio uitgevoerd van PRE OUT voor ZONE2/ZONE3.	<ul style="list-style-type: none"> In ZONE2/ZONE3 kan de audio worden afgespeeld wanneer signalen die worden ingevoerd van digitale aansluitingen (OPTICAL/COAXIAL) in 2-kanaals PCM-formaat zijn. 	—
	<ul style="list-style-type: none"> In ZONE2 kan de audio worden afgespeeld wanneer signalen die worden ingevoerd van de HDMI-aansluiting in 2-kanaals PCM-formaat zijn. Om de audio af te spelen in ZONE2, ongeacht het formaat van het ingangssignaal, stelt u “HDMI-audio” in het menu in op “PCM”. Afhankelijk van het afgespeelde apparaat, mag de audio niet worden afgespeeld, zelfs niet met deze instelling. Stel in dat geval het audioformaat in op “PCM (2ch)” op het afgespeelde apparaat. 	<u>259</u>
	<ul style="list-style-type: none"> Verwijder bij het luisteren naar het geluid van een Bluetooth-apparaat in ZONE2/ZONE3 voorwerpen tussen het Bluetooth-apparaat en dit toestel en gebruik binnen een afstand van ongeveer 10 meter. 	—



■ Geluid is onderbroken of er is ruis opgetreden

Symptoom	Oorzaak / Oplossing	Blz.
Tijdens het afspelen van internet-radio of het USB-geheugenapparaat, wordt het geluid af en toe onderbroken.	• Wanneer de overdrachtsnelheid van het USB-geheugenapparaat langzaam is, kan het geluid af en toe worden onderbroken.	—
	• De netwerkcommunicatiesnelheid is langzaam of de radiozender is bezet.	—
Wanneer u een gesprek voert op een iPhone, treedt er ruis op in de audio-uitgang op dit toestel.	• Wanneer u een gesprek voert, moet u een afstand van minstens 20 cm behouden tussen de iPhone en dit toestel.	—
Er treedt vaak ruis op tijdens FM/AM-uitzendingen.	• Verander de richting of de stand van de antenne.	<u>88</u>
	• Verwijder de AM-raamantenne van het toestel.	—
	• Gebruik een buitenantenne.	<u>88</u>
	• Verwijder de antenne van andere aansluitingskabels.	<u>88</u>
De geluiden lijken vervormd te zijn.	• Verlaag het volume.	<u>97</u>
Het geluid wordt afgesneden wanneer u een Wi-Fi-verbinding gebruikt.	• Als apparaten in de buurt de weergave onderbreken door elektronische storing, schakelt u naar een bekabelde LAN-verbinding.	<u>90</u>
	• Vooral wanneer u grote muziekbestanden afspeelt, kan het weergavegeluid, afhankelijk van uw draadloze LAN-omgeving, worden onderbroken. Maak in dit geval de bekabelde LAN-verbinding.	<u>250</u>



■ Er wordt geen video getoond op de tv

Symptoom	Oorzaak / Oplossing	Blz.
Geen beeld.	• Controleer de aansluitingen van alle apparaten.	<u>76</u>
	• Sluit de aansluitkabels stevig aan.	—
	• Controleer of de ingangen en uitgangen niet omgekeerd zitten.	—
	• Controleer de kabels op schade.	—
	• Zorg dat de inganginstellingen overeenkomen met de ingangsaansluiting van de TV die met dit toestel is verbonden.	<u>214</u>
	• Controleer of de goede ingangsbron is geselecteerd.	<u>96</u>
	• Controleer de instelling voor de video-ingang.	<u>214</u>
	• Controleer of de resolutie van de speler overeenkomt met die van de tv.	<u>266</u>
	• Controleer of de TV compatibel is met de auteursrechtbescherming (HDCP). Als u een aansluiting hebt gemaakt met een apparaat dat niet compatibel is met HDCP, zal video niet correct worden weergegeven.	<u>307</u>
	• Om te genieten van inhoud die auteursrechtelijk is beschermd door HDCP 2.2, gebruikt u een weergaveapparaat en een tv die alleen met HDCP 2.2 compatibel is.	—
	• Het HDMI-signaal kan niet worden geconverteerd naar een analogoog signaal. Gebruik analoge aansluitingen.	<u>308</u>
	• Gebruik een "High Speed HDMI cable with Ethernet" of "High speed cable" die het HDMI-logo draagt, als u 4K (60/50 Hz) video wilt weergeven.	—
Er wordt geen video weergegeven op de tv met de DVI-D-aansluiting.	• Met de DVI-D-aansluiting zullen apparaten in sommige apparaatcombinaties niet goed werken vanwege de kopieerbeveiliging van auteursrechten (HDCP).	<u>307</u>
Er wordt geen video van een ingangsbron zoals een spelconsole, weergegeven op de tv.	• Wanneer speciale videosignalen worden ingevoerd vanaf een spelconsole enz., zal de videoconversiefunctie mogelijk niet werken. Sluit de ingangsaansluiting aan om de monitoruitgang van hetzelfde type.	—
Terwijl het menu wordt weergegeven, wordt er geen video getoond op de tv.	• De video die wordt afgespeeld, verschijnt niet op de achtergrond van het menu wanneer het menu wordt bediend tijdens de weergave van de volgende videosignalen. - Sommige beelden van 3D-video-inhoud - Computerresolutiebeelden (voorbeeld: VGA) - Video met een andere beeldverhouding dan 16:9 of 4:3 - 4K video	—



Symptoom	Oorzaak / Oplossing	Blz.
Wanneer u HDMI ZONE2 gebruikt, wordt de video-uitvoer in MAIN ZONE onderbroken.	<ul style="list-style-type: none">Wanneer ZONE2 wordt bediend met dezelfde invoerbron die is geselecteerd voor MAIN ZONE en ZONE2, kan de video in MAIN ZONE worden onderbroken.	—





■ Menuschermbord wordt niet weergegeven op de tv

Symptoom	Oorzaak / Oplossing	Blz.
Het menuschermbord of het statusinformatieschermbord wordt niet weergegeven op de tv.	<ul style="list-style-type: none"> Het menuschermbord wordt alleen weergegeven op dit toestel en een tv die is aangesloten via HDMI-kabel. Als dit toestel is aangesloten op een tv met een andere video-uitgang, kunt u de bediening doen terwijl u het display op dit toestel bekijkt. 	—
	<ul style="list-style-type: none"> De statusinformatie verschijnt niet op de TV wanneer de volgende videosignalen worden weergegeven. <ul style="list-style-type: none"> - Sommige beelden van 3D-video-inhoud - Computerresolutiebeelden (voorbeeld: VGA) - Video met een andere beeldverhouding dan 16:9 of 4:3 	267
	<ul style="list-style-type: none"> Wanneer een 2D-video wordt geconverteerd naar een 3D-video op de tv, wordt het menuschermbord of het scherm met de statusinformatie niet goed weergegeven. 	267
	<ul style="list-style-type: none"> In de weergavemodus Pure direct, wordt er geen menuschermbord of statusinformatie weergegeven. Schakel naar een andere geluidsmodus dan de pure direct-modus. 	146
	<ul style="list-style-type: none"> Stel de instelling "Tv-formaat" in het menu in op een selectie die geschikt is voor de tv. 	213



■ iPod kan niet worden afgespeeld

Symptoom	Oorzaak / Oplossing	Blz.
iPod kan niet worden aangesloten.	• Wanneer u een iPod gebruikt door deze aan te sluiten op de USB-poort, worden sommige iPod-varianties niet ondersteund.	<u>86</u>
	• Wanneer de iPod is aangesloten met een andere USB-kabel dan de originele kabel, wordt de iPod mogelijk niet herkend. Gebruik een originele USB-kabel.	—
Het AirPlay pictogram  wordt niet in iTunes of op de iTunes / iPhone / iPod touch / iPad getoond.	• Dit toestel en de PC / iPhone / iPod touch / iPad zijn niet met hetzelfde netwerk (LAN) verbonden. Sluit deze aan op hetzelfde LAN als dit toestel.	<u>90</u>
	• De firmware op iTunes / iPhone / iPod touch / iPad is niet compatibel met AirPlay. Werk de firmware bij naar de nieuwste versie.	—
Er wordt geen audio weergegeven.	• Het volume op iTunes / iPhone / iPod touch / iPad is ingesteld op het minimumniveau. Het volume op iTunes / iPhone / iPod touch / iPad is gekoppeld aan het volume op dit toestel. Stel een juist volumeniveau in.	—
	• De AirPlay-weergave wordt niet uitgevoerd of dit toestel is niet geselecteerd. Klik op het AirPlay-pictogram  op het iTunes / iPhone / iPod touch / iPad-scherm en selecteer dit toestel.	<u>131</u>
Audio wordt onderbroken tijdens de AirPlay-weergave op iPhone / iPod touch / iPad.	• Sluit de toepassing die op de achtergrond van de iPhone/iPod touch/iPad wordt uitgevoerd en speel vervolgens af met AirPlay.	—
	• Sommige externe factoren kunnen de draadloze verbinding beïnvloeden. Wijzig de netwerkomgeving door maatregelen te treffen, zoals het verkorten van de afstand vanaf het draadloos LAN-toegangspunt.	—
iTunes kan niet worden afgespeeld via de afstandsbediening.	• Schakel het selectievakje “iTunes-audio regelen vanaf netwerkluidsprekers toestaan” in iTunes in. Daarna kunt u afspelen, pauzeren en bewerkingen overslaan via de afstandsbediening.	—



■ USB-geheugenapparaten kunnen niet worden afgespeeld

Symptoom	Oorzaak / Oplossing	Blz.
“Geen verbinding” wordt getoond.	<ul style="list-style-type: none"> Dit toestel kan het USB-geheugenapparaat niet herkennen. Koppel het USB-geheugenapparaat los en sluit het opnieuw aan. 	<u>86</u>
	<ul style="list-style-type: none"> USB-geheugenapparaten die compatibel zijn met de massaopslagklasse worden ondersteund. 	—
	<ul style="list-style-type: none"> Dit toestel biedt geen ondersteuning via een USB-hub. Sluit het USB-geheugenapparaat direct aan op de USB-poort. 	—
	<ul style="list-style-type: none"> Het USB-geheugenapparaat moet worden geformatteerd naar FAT16 of FAT32. 	—
	<ul style="list-style-type: none"> Niet alle USB-geheugenapparaten zullen gegarandeerd werken. Sommige USB-geheugenapparaten worden niet herkend. Wanneer u gebruik maakt van een draagbare harde schijf die compatibel is met de USB-aansluiting die voeding vereist van een wisselstroomadapter, gebruikt u de wisselstroomadapter die bij de harde schijf is geleverd. 	—
De bestanden op het USB-geheugenapparaat worden niet weergegeven.	<ul style="list-style-type: none"> Bestanden van een type dat niet wordt ondersteund door dit toestel, worden niet weergegeven. 	<u>103</u>
	<ul style="list-style-type: none"> Dit toestel kan bestanden met een maximum van acht maplagen weergeven. Er kunnen ook maximaal 5000 bestanden (mappen) worden weergegeven voor elke laag. Wijzig, indien nodig, de mapstructuur van het USB-geheugenapparaat. 	—
	<ul style="list-style-type: none"> Wanneer er meerdere partities op het USB-geheugenapparaat bestaan, worden alleen bestanden op de eerste partitie weergegeven. 	—
De bestanden op een USB-geheugenapparaat kunnen niet worden weergegeven.	<ul style="list-style-type: none"> De bestanden worden gemaakt in een formaat dat niet wordt ondersteund door dit toestel. Controleer de formaten die worden ondersteund door dit toestel. 	<u>310</u>
	<ul style="list-style-type: none"> U probeert een bestand af te spelen dat auteursrechtelijk beschermd is. Bestanden met auteursrechtbeveiliging kunnen met dit toestel niet worden weergegeven. 	—
	<ul style="list-style-type: none"> Weergave is misschien onmogelijk indien het albumartbestand groter dan 2 MB is. 	—



■ Bestandsnamen op het iPod/USB-geheugenapparaat worden niet goed weergegeven

Symptoom	Oorzaak / Oplossing	Blz.
De bestandsnamen worden niet goed weergegeven (“...”, enz.).	<ul style="list-style-type: none"> Er zijn tekens gebruikt die niet kunnen worden weergegeven. Dit is geen defect. Tekens die dit toestel niet kan weergeven, worden vervangen door “. (punt)”. 	—

■ Bluetooth kan niet worden afgespeeld

Symptoom	Oorzaak / Oplossing	Blz.
Er kunnen geen Bluetooth-apparaten op dit toestel worden aangesloten.	<ul style="list-style-type: none"> De Bluetooth-functie is niet ingeschakeld in het Bluetooth-apparaat. Raadpleeg de gebruiksaanwijzing van het Bluetooth-apparaat om de Bluetooth-functie in te schakelen. 	—
	<ul style="list-style-type: none"> Breng het Bluetooth-apparaat dicht bij dit toestel. 	—
	<ul style="list-style-type: none"> Het Bluetooth-apparaat kan geen verbinding maken met dit toestel als het niet compatibel is met het A2DP-profiel. 	—
	<ul style="list-style-type: none"> Schakel de voeding van het Bluetooth-apparaat uit en in en probeer het opnieuw. 	—
Het geluid wordt afgesneden.	<ul style="list-style-type: none"> Breng het Bluetooth-apparaat dicht bij dit toestel. 	—
	<ul style="list-style-type: none"> Verwijder de obstructies tussen het Bluetooth-apparaat en dit toestel. 	—
	<ul style="list-style-type: none"> Om elektromagnetische storing te voorkomen, moet u dit toestel ver van magnetrons, ovens, draadloze LAN-apparaten en ander Bluetooth-apparaten plaatsen. 	—
	<ul style="list-style-type: none"> Sluit het Bluetooth-apparaat opnieuw aan. 	—



■ Internet-radio kan niet worden afgespeeld

Symptoom	Oorzaak / Oplossing	Blz.
Er wordt geen lijst weergegeven van zendstations.	• De LAN-kabel is niet goed aangesloten of er is geen netwerkverbinding. Controleer de verbindingstatus.	<u>90</u>
	• Voer de diagnostische netwerkmodus uit.	—
Geen weergave van internetradio.	• De geselecteerde radiozender zendt uit in een formaat dat niet wordt ondersteund door dit toestel. Formaten die in dit toestel kunnen worden afgespeeld, zijn MP3, WMA en AAC.	<u>313</u>
	• De firewallfunctie is ingeschakeld op de router. Controleer de firewallinstelling.	—
	• Het IP-adres is niet goed ingesteld.	<u>253</u>
	• Controleer of de voeding van de router is ingeschakeld.	—
	• Om het IP-adres automatisch te verkrijgen, schakelt u de DHCP-serverfunctie in op de router. Stel ook de DHCP-instelling in op "Aan" op dit toestel.	<u>253</u>
	• Om het IP-adres handmatig te verkrijgen, stelt u het IP-adres en de proxy in op dit toestel.	<u>253</u>
Er kan geen verbinding worden gemaakt met favoriete zenders.	• Sommige radiozenders zijn stil gedurende een bepaalde periode. In dat geval wordt geen audio uitgevoerd. Wacht even en selecteer dezelfde radiozender of selecteer een andere zender.	<u>123</u>
	• De zender verzorgt geen uitzendingen meer. Registreer radiozenders in de service.	—
Met sommige zenders kan geen verbinding worden gemaakt en verschijnt de melding "Verbinding verbroken".	• De geselecteerde radiozender is niet in dienst. Selecteer een radiozender in dienst.	—



■ Muziekbestanden op pc of NAS kunnen niet worden afgespeeld

Symptoom	Oorzaak / Oplossing	Blz.
De op een computer opgeslagen bestanden kunnen niet worden weergegeven.	• De bestanden zijn opgeslagen in een formaat die niet wordt ondersteund. Sla de bestanden op een in formaat dat wordt ondersteund.	<u>312</u>
	• Bestanden met auteursrechtbeveiliging kunnen met dit toestel niet worden weergegeven.	—
	• De USB-poort van het toestel kan niet worden gebruikt om een computer rechtstreeks aan te sluiten.	—
	• De instellingen voor het delen van media zijn niet juist. Wijzig de instellingen voor het delen van media zodat het toestel toegang kan krijgen tot de mappen op uw computer.	<u>127</u>
De server kon niet worden gevonden of de verbinding met de server kon niet tot stand worden gebracht.	• Het verkeer wordt geblokkeerd door de firewall van de computer of de router. Controleer de instellingen van de firewall van de computer of de router.	—
	• De computer is niet ingeschakeld. Schakel de computer in.	—
	• De server draait niet. Start de server.	—
	• Het toestel heeft een verkeerd IP-adres. Controleer het IP-adres van het toestel.	<u>249</u>
Muziekbestanden op de pc kunnen niet worden afgespeeld.	• Zelfs als de pc is aangesloten op de USB-poort in dit toestel, kunnen de muziekbestanden erop niet worden afgespeeld. Verbind de pc met dit toestel via het netwerk.	<u>90</u>
Bestanden op pc of NAS worden niet weergegeven.	• Bestanden van een type dat niet wordt ondersteund door dit toestel, worden niet weergegeven.	<u>312</u>
Muziek die is opgeslagen op een NAS, kan niet worden afgespeeld.	• Als u een NAS gebruikt volgens de DLNA-standaard, schakelt u de DLNA-serverfunctie in de NAS-instelling in.	—
	• Als u een NAS gebruikt die niet voldoet aan de DLNA-standaard, moet u de muziek afspelen via een pc. Stel de functie voor het delen van media van Windows Media Player in en voeg NAS toe aan de geselecteerde afspeelmap.	<u>127</u>
	• Als de verbinding beperkt is, stelt u de audio-apparatuur in als het verbindingsoel.	—



■ Het is niet mogelijk verschillende online services af te spelen

Symptoom	Oorzaak / Oplossing	Blz.
Het is niet mogelijk verschillende online services af te spelen.	<ul style="list-style-type: none"> De online service is mogelijk stopgezet. 	—

■ De HDMI-regelfunctie werkt niet.

Symptoom	Oorzaak / Oplossing	Blz.
De HDMI-regelfunctie werkt niet.	<ul style="list-style-type: none"> Controleer of “HDMI bediening” in het menu is ingesteld op “Aan”. 	<u>204</u>
	<ul style="list-style-type: none"> U kunt geen apparaten gebruiken die niet compatibel zijn met de HDMI-regelfunctie. Afhankelijk van het aangesloten apparaat of de instellingen, is het daarnaast mogelijk dat de HDMI-regelfunctie niet werkt. Bedien in dat geval het externe apparaat direct. 	<u>160</u>
	<ul style="list-style-type: none"> Controleer of de instellingen voor de HDMI-regelfunctie is ingeschakeld op alle apparaten die op dit toestel zijn aangesloten. 	<u>160</u>
	<ul style="list-style-type: none"> Wanneer u met verbinding verwante wijzigingen aanbrengt, zoals het aansluiten van een extra HDMI-apparaat, kunnen de instellingen voor de verbindingsoverwerkingen worden geïnitieerd. Schakel dit toestel en via HDMI aangesloten apparaten uit en opnieuw in. 	<u>160</u>
	<ul style="list-style-type: none"> De HDMI MONITOR 2-aansluiting is niet compatibel met de HDMI-bedieningsfunctie. Gebruik de HDMI MONITOR 1-aansluiting om aan te sluiten op de TV. 	<u>76</u>



■ Kan geen verbinding maken met draadloos LAN-netwerk

Symptoom	Oorzaak / Oplossing	Blz.
Toegang tot het netwerk is onmogelijk.	<ul style="list-style-type: none"> De netwerknaam (SSID), het wachtwoord en de coderingsinstelling zijn niet correct ingesteld. Configureer de netwerkinstellingen volgens de instellingsdetails van dit toestel. 	<u>252</u>
	<ul style="list-style-type: none"> Verkort de afstand vanaf het draadloos LAN-toegangspunt en verwijder alle obstructies om eerst de toegang te verbeteren voordat u opnieuw verbindt. Plaats het toestel weg van magnetrons en andere netwerktoegangspunten. 	—
	<ul style="list-style-type: none"> Configureer de zenderinstellingen voor het toegangspunt, weg van kanalen die worden gebruikt door andere netwerken. 	—
	<ul style="list-style-type: none"> Dit toestel is niet compatibel met WEP (TSN). 	—
Kan geen verbinding maken met WPS.	<ul style="list-style-type: none"> Controleer of de WPS-modus van de router werkt. 	—
	<ul style="list-style-type: none"> Druk op de WPS-knop op de router en druk dan op de knop "Verbinden" die binnen 2 minuten op de TV wordt weergegeven. 	—
	<ul style="list-style-type: none"> Er is een router of instellingen die compatibel zijn met WPS 2.0-standaarden vereist. Stel de coderingstijd in op "Geen", "WPA-PSK (AES)" of WPA2-PSK (AES). 	<u>252</u>
	<ul style="list-style-type: none"> Als de routercoderingsmethode WEP/WPA-TKIP/WPA2-TKIP is, kunt u geen verbinding maken via de toets WPS. Gebruik in dit geval de methode "Netwerken scannen" of "Handmatig" om een verbinding te maken. 	—
Kan geen verbinding maken met het netwerk met iPhone/iPod touch/iPad.	<ul style="list-style-type: none"> Werk de iPhone/iPod touch/iPad-firmware bij naar de nieuwste versie. 	—
	<ul style="list-style-type: none"> Wanneer u een USB-kabel gebruikt voor het configureren van de instellingen, moet de firmwareversie van het iOS-apparaat iOS 5 of later ondersteunen. Wanneer u de instellingen configureert via een draadloze verbinding, moet iOS 7 of later worden ondersteund. 	—



■ Wanneer u HDMI ZONE2 gebruikt, werken de apparaten niet goed

Symptoom	Oorzaak / Oplossing	Blz.
Wanneer u MAIN ZONE gebruikt, wordt de video-uitvoer onderbroken in HDMI ZONE2.	<ul style="list-style-type: none"> Wanneer u MAIN ZONE bedient terwijl dezelfde ingangsbron is geselecteerd voor MAIN ZONE en ZONE2, kan de video worden onderbroken in HDMI ZONE2. 	—
Wanneer u HDMI ZONE2 gebruikt, wordt er geen video of audio uitgevoerd van de TV in ZONE2.	<ul style="list-style-type: none"> Controleer of de voeding is ingeschakeld voor ZONE2. 	177
	<ul style="list-style-type: none"> Controleer de ingangsbron voor ZONE2. 	177
	<ul style="list-style-type: none"> De AUX1-HDMI-aansluiting op het voorpaneel biedt geen ondersteuning voor de HDMI ZONE2-functie. 	—
	<ul style="list-style-type: none"> Voor ZONE2 is weergave alleen mogelijk wanneer de ingangssignalen HDMI-signalen zijn. 	—
	<ul style="list-style-type: none"> Wanneer de tv het ingevoerde audioformaat niet ondersteunt, wordt er geen audio uitgevoerd. Stel het audioformaat in op "PCM" op het weergaveapparaat. Stel anders "ZONE2 setup" - "HDMI-audio" in het menu in op "PCM". 	259
Wanneer u HDMI ZONE2 gebruikt, wordt audio van MAIN ZONE afgespeeld als PCM.	<ul style="list-style-type: none"> Wanneer de tv niet compatibel is met de resolutie van de ingevoerde video, wordt er geen video uitgevoerd. Stel de uitvoeresolutie van het weergaveapparaat in op een resolutie die compatibel is met de tv. 	—
	<ul style="list-style-type: none"> Wanneer dezelfde ingangsbron is geselecteerd voor MAIN ZONE en ZONE2, wordt het audioformaat beperkt volgens de specificaties van de TV in ZONE2. 	—



Fabrieksinstellingen opnieuw instellen

Voer deze procedure alleen uit wanneer de display en de bediening niet naar behoren functioneren.

Verschillende instellingen worden opnieuw ingesteld naar de standaard fabriekswaarden. Geef de instellingen opnieuw op.

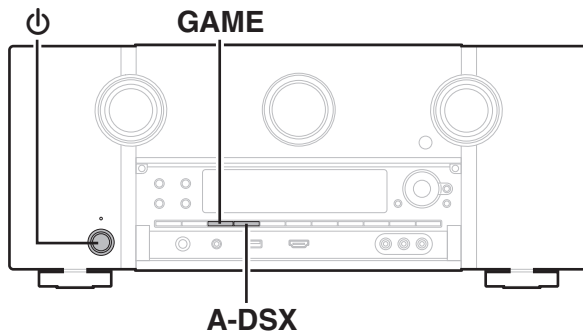

- 1 Schakel de netspanning uit met ⏻.
- 2 Druk op ⏻ terwijl u GAME en tegelijk ingedrukt houdt A-DSX.
- 3 Neem uw vingers van de twee knoppen wanneer "Initialized" verschijnt op het display.



- Voordat u de standaardinstelling herstelt, kan de functie "Save" van de webregelfunctie worden gebruikt voor het opslaan van de verschillende instellingen van het toestel. (🔗 blz. 169)
De accountinformatie voor de netwerkinhoud en informatie over geregistreerde favorieten kunnen echter niet worden opgeslagen.



Over HDMI

HDMI is een afkorting van High-Definition Multimedia Interface, een digitale AV-interface die kan worden aangesloten op een tv of versterker. Met de HDMI-aansluiting kunnen HD-video- en kwalitatieve audioformaten die worden gebruikt door Blu-ray disc-spelers (Dolby Digital Plus, Dolby TrueHD, DTS-HD, DTS-HD Master Audio), worden uitgezonden, wat niet mogelijk is met de analoge videotransmissie.

Bovendien kunnen audio- en videosignalen in de HDMI-aansluiting, worden uitgezonden via één HDMI-kabel terwijl in gebruikelijke aansluitingen audio- en videokabels afzonderlijk moeten worden voorzien voor de aansluitingen tussen apparaten. Hiermee wordt de bedravingsconfiguratie die eerder complex is bij een thuisbioscoopstelsel, vereenvoudigd.

Dit toestel heeft ondersteuning voor de volgende HDMI-functies.

- **Deep Color**

Een beeldverwerkingstechnologie die wordt ondersteund door HDMI. In tegenstelling tot RGB of YCbCr die 8 bits (256 schakeringen) per kleur gebruikt, kan deze technologie 10 bits (1024 schakeringen), 12 bits (4096 schakeringen) of 16 bits (65536 schakeringen) gebruiken om kleuren in een hogere definitie te produceren.

Beide apparaten die via HDMI zijn verbonden, moeten Deep Color ondersteunen.

- **“x.v.Color”**

Deze functie zorgt voor nauwkeurige HDTV schermkleuren. Het maakt weergaven met natuurlijke en levendige kleuren mogelijk.

“x.v.Color” is een handelsmerk van Sony Corporation.

- **3D**

Dit toestel heeft ondersteuning voor ingangs- en uitgangssignalen voor video in 3D (driedimensionaal) met de standaard HDMI. Om 3D-video af te spelen, hebt u een TV en speler nodig die de HDMI 3D-functie en het gebruik van een 3D-bril ondersteunen.

- **4K**

Dit toestel biedt ondersteuning voor invoer en uitvoer van 4K-videosignalen (3840 x 2160 pixels) van HDMI.

- **Content Type**

De voor het video-uitgangstype geschikte instellingen worden automatisch gemaakt (content-informatie).

- **Adobe RGB color, Adobe YCC601 color**

De kleurruimte die is gedefinieerd door Adobe Systems Inc. Omdat dit een bredere kleurruimte biedt dan RGB, kan deze levendigere en meer natuurlijke afbeeldingen produceren.

- **sYCC601 color**

Elk van deze kleurruimten bepaalt een beschikbaar kleurenpalet dat groter is dan het traditionele RGB-kleurenmodel.



• Auto Lip Sync

Deze functie kan de vertraging tussen audio en video automatisch corrigeren.

Gebruik een tv die compatibel is met de functie Auto Lip Sync.

• HDMI doorgeven

Zelfs wanneer de voeding naar dit toestel is ingesteld op stand-by, worden signalen die zijn ingevoerd van de HDMI-ingang uitgevoerd naar een tv of ander apparaat dat is aangesloten op de HDMI-uitgang.

• HDMI bediening

Als u het toestel en een tv of speler die compatibel is met de HDMI-regelfunctie aansluit via een HDMI-kabel en vervolgens de instelling voor de HDMI-regelfunctie op elk apparaat inschakelt, zullen de apparaten elkaar kunnen bedienen.

• Voeding uit

Dit uitschakelen van het toestel kan worden gekoppeld aan het uitschakelen van de televisie.

• Schakelen tussen bestemmingen audio-uitvoer

Vanaf de tv kunt u schakelen om audio uit te voeren vanaf de tv of vanaf de AV-pretuner.

• Volumeregeling

U kunt het volume van dit toestel via de TV aanpassen.

• Schakelen van ingangsbronnen

U kunt de ingangsbronnen van dit toestel schakelen door deze te koppelen aan de ingangsschakeling van de TV.

Wanneer de speler wordt gebruikt, schakelt de ingangsbron van dit toestel naar de bron voor die speler.

• ARC (Audio Return Channel)

Deze functie zendt audiosignalen uit vanaf de tv naar dit toestel via de HDMI-kabel en speelt de audio van de tv af op dit toestel op basis van de HDMI-regelfunctie.

Als een TV zonder ARC-functie wordt aangesloten via HDMI-aansluitingen, worden videosignalen van het weergaveapparaat dat op dit toestel is aangesloten, uitgezonden naar de TV, maar kan dit toestel de audio van de TV niet afspelen. Als u wilt genieten van surroundgeluid voor TV-programma's, is een afzonderlijke audiokabelaansluiting vereist.

Als er echter een TV met ARC-functie is aangesloten via HDMI-aansluitingen, is er geen audiokabelaansluiting vereist. Audiosignalen van de TV kunnen worden ingevoerd naar dit toestel via de HDMI-kabel tussen dit toestel en de TV. Met deze functie kunt u genieten van surroundweergave op dit toestel voor de TV.



■ Ondersteunde audioformaten

2-kanaals lineaire PCM	2-kanaals, 32 kHz – 192 kHz, 16/20/24 bit
Meerkanaals lineaire PCM	7.1-kanaals, 32 kHz – 192 kHz, 16/20/24 bit
Bitstream	Dolby Digital / DTS / Dolby Atmos / Dolby TrueHD / Dolby Digital Plus / DTS:X / DTS-HD Master Audio / DTS-HD High Resolution Audio / DTS Express
DSD	2-kanaals– 5.1-kanaals, 2,8224 MHz

■ Ondersteunde videosignalen

- 480i
- 480p
- 576i
- 576p
- 720p 60/50Hz
- 1080i 60/50Hz
- 1080p 60/50/24Hz
- 4K 60/50/30/25/24 Hz

Beschermingssysteem auteursrecht

Voor weergave van digitale video en audio zoals BD-Video of DVD-Video via een HDMI-aansluiting dienen zowel dit toestel als uw TV het auteursrechtelijk beschermingssysteem HDCP (High-bandwidth Digital Content Protection System) te ondersteunen. HDCP is een auteursrechtbeschermingstechnologie die bestaat uit gegevenscodering en authenticatie van het aangesloten AV-toestel. Dit toestel ondersteunt de HDCP.

- Als een toestel is aangesloten dat geen HDCP ondersteunt, dan worden audio en video niet correct weergegeven. Lees de gebruikershandleiding van uw televisie of speler voor meer informatie.



- Bij het aansluiten van dit toestel op een apparaat dat compatibel is met Deep Color-, 4K-, ARC-functie, gebruikt u een "High Speed HDMI cable with Ethernet".



Videoconversiefunctie

Dit toestel converteert de video-ingangssignalen automatisch zoals weergegeven in het onderstaande schema voordat ze worden uitgevoerd naar de tv.

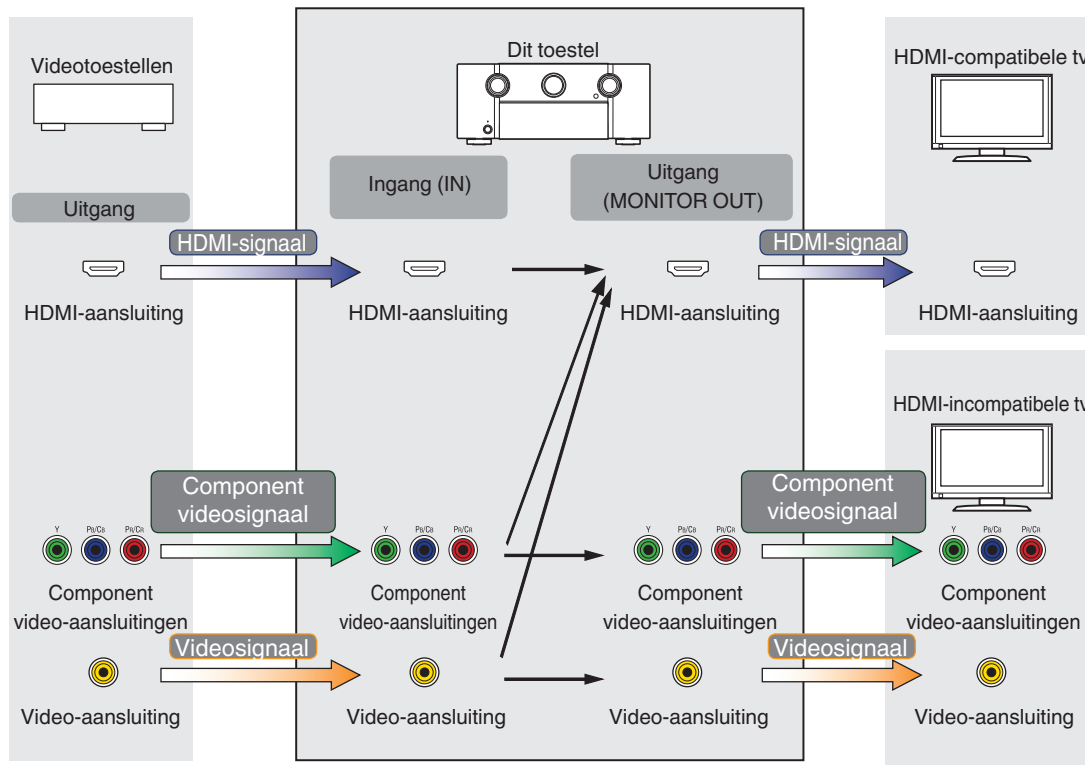

- De videoconversiefunctie voor de Hoofdzone is compatibel met de volgende formaten: NTSC, PAL, SECAM, NTSC4.43, PAL -N, PAL -M en PAL -60.



Dit toestel kan de video-ingangssignalen converteren naar de resolutie die wordt ingesteld voor “Resolutie” in het menu voordat ze worden uitgevoerd naar de tv. (🔍 blz. 210)

Ingangssignaal \ Uitgangssignaal		HDMI							
		480i/576i	480p/576p	720p	1080i	1080p	1080p 24Hz	4K 30/25/24Hz	4K 60/50 Hz
HDMI	480i/576i	✓	✓	✓	✓	✓	✓	✓	✓
	480p/576p		✓	✓	✓	✓	✓	✓	✓
	720p			✓	✓	✓	✓	✓	✓
	1080i			✓	✓	✓	✓	✓	✓
	1080p 24Hz					✓	✓	✓	✓
	1080p					✓	✓	✓	✓
	4K 30/25/24Hz							✓	
	4K 60/50 Hz								✓ *
Component Video	480i/576i	✓	✓	✓	✓	✓	✓	✓	✓
	480p/576p		✓	✓	✓	✓	✓	✓	✓
	720p			✓	✓	✓	✓	✓	✓
	1080i			✓	✓	✓	✓	✓	✓
	1080p					✓	✓	✓	✓
Video	480i/576i	✓	✓	✓	✓	✓	✓	✓	✓

* De HDMI-aansluiting op het voorpaneel ondersteunt alleen het YCbCr420-formaat.



USB-geheugenapparaten afspelen

- Dit toestel is compatibel met MP3 ID3-tag (ver. 2) normen.
- Dit toestel kan bestanden weergeven die werden ingevoegd met behulp van MP3 ID3-Tag Ver. 2.3 of 2.4.
- Dit toestel is compatibel met WMA META-tags.
- Als de beeldgrootte (pixels) van een albumkunstwerk groter is dan 500 × 500 (WMA/MP3/WAV/FLAC) of 349 × 349 (MPEG-4 AAC), wordt de muziek mogelijk niet goed afgespeeld.

■ Compatibele formaten

	Samplingfrequentie	Bitsnelheid	Extensie
WMA*1	32/44,1/48 kHz	48 -192 kbps	.wma
MP3	32/44,1/48 kHz	32 – 320 kbps	.mp3
WAV	32/44,1/48/88,2/ 96/176,4/192 kHz	–	.wav
MPEG-4 AAC*1	32/44,1/48 kHz	16 – 320 kbps	.aac/ .m4a/ .mp4
FLAC	32/44,1/48/88,2/ 96/176,4/192 kHz	–	.flac
ALAC*2	32/44,1/48/88,2/ 96 kHz	–	.m4a
DSD	2,8 MHz	–	.dsf/ .dff
AIFF	32/44,1/48/88,2/ 96/176,4/192 kHz	–	.aif/ .aiff

*1 Met dit toestel kunnen alleen bestanden zonder auteursrechtbeveiliging worden weergegeven.
Content die wordt gedownload van betaalsites op internet zijn meestal beschermd met auteursrechtbeveiliging. Bovendien kunnen, afhankelijk van de computerinstellingen, WMA-gecodeerde bestanden bij het rippen van b.v. een CD met een vorm auteursrechtbeveiliging zijn beschermd.

*2 Copyright [2012] [D&M Holdings. Inc.]
In licentie verleend onder de Apache-licentie, versie 2.0 (de "Licentie"); u mag dit bestand uitsluitend conform de licentie gebruiken. U kunt een exemplaar van de Licentie verkrijgen op
<http://www.apache.org/licenses/LICENSE-2.0>



- In ZONE2 is het niet mogelijk het DSD-signaal weer te geven.



■ Maximaal aantal afspeelbare bestanden en mappen

Hieronder vindt u de limieten voor het aantal mappen en bestanden dat kan worden weergegeven door dit toestel.

Item \ Media	USB-geheugenapparaat
Geheugencapaciteit	FAT16 : 2 GB, FAT32 : 2 TB
Aantal mapniveaus *1	8 niveaus
Aantal mappen	500
Aantal bestanden*2	5000

*1 De limiet omvat de hoofdmap.

*2 Het toelaatbare aantal bestanden kan verschillen, afhankelijk van de capaciteit van het USB-geheugenapparaat en de bestandsgrootte.

Een Bluetooth-apparaat afspelen

Dit toestel biedt ondersteuning voor het volgende Bluetooth-profiel.

- A2DP (Advanced Audio Distribution Profile):
Wanneer een Bluetooth-apparaat dat deze standaard ondersteunt, wordt aangesloten, kunnen mono en stereo geluid met hoge kwaliteit worden gestreamd.
- AVRCP (Audio/Video Remote Control Profile):
Wanneer een Bluetooth-apparaat die deze standaard ondersteunt, wordt aangesloten, kan het Bluetooth-apparaat worden bediend vanaf dit toestel.

■ Over Bluetooth-communicatie

Het uitzenden van radiogolven vanaf dit toestel kan storingen veroorzaken in de werking van medische apparatuur. Zorg dat u de voeding van dit toestel en het Bluetooth-apparaat uitschakelt op de volgende locaties omdat storing van radiogolven defecten kan veroorzaken.

- Ziekenhuizen, treinen, vliegtuigen, tankstations en plaatsen waar ontbrandbare gassen worden gegenereerd.
- Dichtbij automatische deuren en brandalarmen



Bestanden die op een PC of NAS zijn opgeslagen, afspelen

- Dit toestel is compatibel met MP3 ID3-tag (ver. 2) normen.
- Dit toestel kan bestanden weergeven die werden ingevoegd met behulp van MP3 ID3-Tag Ver. 2.3 of 2.4.
- Dit toestel is compatibel met WMA META-tags.
- Als de beeldgrootte (pixels) van een albumkunstwerk groter is dan 500 × 500 (WMA/MP3/WAV/FLAC) of 349 × 349 (MPEG-4 AAC), wordt de muziek mogelijk niet goed afgespeeld.
- Voor het via het netwerk weergeven van muziekbestanden is een server of serversoftware vereist waarmee distributie van de compatibele formaten mogelijk is.

■ Specificaties van ondersteunde bestanden

	Samplingfrequentie	Bitsnelheid	Extensie
WMA*1	32/44,1/48 kHz	48 - 192 kbps	.wma
MP3	32/44,1/48 kHz	32 – 320 kbps	.mp3
WAV	32/44,1/48/88,2/ 96/176,4/192 kHz	–	.wav
MPEG-4 AAC*1	32/44,1/48 kHz	16 – 320 kbps	.aac/ .m4a/ .mp4
FLAC	32/44,1/48/88,2/ 96/176,4/192 kHz	–	.flac
ALAC*2	32/44,1/48/88,2/ 96 kHz	–	.m4a
DSD	2,8 MHz	–	.dsf/ .dff
AIFF	32/44,1/48/88,2/ 96/176,4/192 kHz	–	.aif/ .aiff

- *1 Met dit toestel kunnen alleen bestanden zonder auteursrechtbeveiliging worden weergegeven.
Content die wordt gedownload van betaalsites op internet zijn meestal beschermd met auteursrechtbeveiliging. Bovendien kunnen, afhankelijk van de computerinstellingen, WMA-gecodeerde bestanden bij het rippen van b.v. een CD met een vorm auteursrechtbeveiliging zijn beschermd.
- *2 Copyright [2012] [D&M Holdings. Inc.]
In licentie verleend onder de Apache-licentie, versie 2.0 (de "Licentie"); u mag dit bestand uitsluitend conform de licentie gebruiken. U kunt een exemplaar van de Licentie verkrijgen op <http://www.apache.org/licenses/LICENSE-2.0>



- In ZONE2 is het niet mogelijk het DSD-signaal weer te geven.



Internet-radio afspelen

■ Specificaties af speelbare zenders

	Samplingfrequentie	Bitsnelheid	Extensie
WMA	32/44, 1/48 kHz	48 - 192 kbps	.wma
MP3	32/44, 1/48 kHz	32 - 320 kbps	.mp3
MPEG-4 AAC	32/44, 1/48 kHz	16 - 320 kbps	.aac/ .m4a/ .mp4

Personal Memory Plus-functie

De meest recent gebruikte instellingen (ingangsfunctie, HDMI-uitgangsfunctie, geluidsfunctie, toonregeling, kanaalniveau, MultEQ® XT32, Dynamic EQ, Dynamic Volume, M-DAX en audiooverdraging, etc) worden voor iedere ingangsbron opgeslagen.



- De "Surround Parameter" instellingen worden voor iedere geluidsmodus opgeslagen.

Laatste functie-geheugen

Deze functie slaat de instellingen op die zijn ingesteld voordat naar de stand-by modus werd gegaan.



Geluidsmodi en kanaaluitgang

- Dit symbool staat voor de uitgangkanalen voor audio of de instelbare surround-parameters.
 ⊙ Dit symbool staat voor de uitgangkanalen voor audio. De uitgangkanalen zijn afhankelijk van de instellingen van “Luidspr. config.”. (🔍 blz. 236)

Geluidsmodus	Kanaaluitgang															
	Front L/R	Center	Surround L/R	Surround Back L/R	Front Wide L/R	Front Height L/R	Top Front L/R	Top Middle L/R	Top Rear L/R	Rear Height L/R	Surround Height L/R	Top Surround	Front Dolby Atmos Enabled L/R	Surround Dolby Atmos Enabled L/R	Back Dolby Atmos Enabled L/R	Subwoofer
Direct/Pure Direct (2-kanaals)	○															⊙*7
Direct/Pure Direct (meerkanaals)	○	⊙	⊙	⊙*3	⊙*3	⊙*3	⊙*3	⊙*3	⊙*3	⊙*3			⊙*3	⊙*3	⊙*3	⊙
DSD Direct (2-kanaals)	○															⊙*7
DSD Direct (meerkanaals)	○	⊙	⊙													⊙
Stereo	○															⊙
Multi Ch In	○	⊙	⊙	⊙*3												⊙
Dolby Surround *1	○	⊙	⊙	⊙*4		⊙	⊙	⊙	⊙	⊙			⊙	⊙	⊙	⊙
DTS Neural:X *2	○	⊙	⊙	⊙	⊙	⊙	⊙	⊙	⊙	⊙			⊙	⊙	⊙	⊙
Audyssey DSX®	○	⊙	⊙	⊙	⊙*6	⊙*6										⊙
Dolby Digital	○	⊙	⊙	⊙												⊙
Dolby Digital Plus	○	⊙	⊙	⊙*3	⊙*3	⊙*3										⊙
Dolby TrueHD	○	⊙	⊙	⊙*3	⊙*3	⊙*3										⊙
Dolby Atmos	○	⊙	⊙	⊙	⊙	⊙	⊙	⊙	⊙	⊙			⊙	⊙	⊙	⊙
DTS Surround	○	⊙	⊙	⊙	⊙											⊙
DTS 96/24	○	⊙	⊙	⊙												⊙
DTS-HD	○	⊙	⊙	⊙*3	⊙*3	⊙*3										⊙
DTS Express	○	⊙	⊙	⊙												⊙
DTS:X	○	⊙	⊙	⊙	⊙	⊙	⊙	⊙	⊙	⊙			⊙	⊙	⊙	⊙
Multi Ch Stereo	○	⊙	⊙	⊙*5	⊙*5	⊙*5	⊙*5	⊙*5	⊙*5	⊙*5			⊙*5	⊙*5	⊙*5	⊙
Virtual	○															⊙



- *1 De toepasselijke geluidsmodus omvat "Dolby Surround" en geluidsmodi die "+Dolby Surround" hebben in de naam van de geluidsmodus.
- *2 De toepasselijke geluidsmodus omvat "DTS Neural:X" en geluidsmodi die "+Neural:X" hebben in de naam van de geluidsmodus.
- *3 Een signaal voor elk kanaal dat is opgenomen in een ingangssignaal wordt weergegeven als audio.
- *4 Audio wordt niet uitgevoerd wanneer "Luidspr. config." - "Surr. Back" in het menu is ingesteld op "1 luidspr.". (🔍 blz. 238)
- *5 Audio wordt uitgevoerd van de luidsprekers die zijn opgegeven in de instellingen "Surround Parameter" - "Luidsprekerselectie". (🔍 blz. 190)
- *6 Audio wordt uitgevoerd vanaf de luidsprekers die zijn opgegeven in de instellingen "Audyssey DSX®". (🔍 blz. 196)
- *7 Audio wordt uitgevoerd wanneer "Subwoofermodus" in het menu is ingesteld op "LFE+Main". (🔍 blz. 245)

Upgraden (Auro-3D)

Geluidsmodus	Kanaaluitgang																
	Front L/R	Center	Surround L/R	Surround Back L/R	Front Wide L/R	Front Height L/R	Top Front L/R	Top Middle L/R	Top Rear L/R	Rear Height L/R	Surround Height L/R	Top Surround	Front Dolby Atmos Enabled L/R	Surround Dolby Atmos Enabled L/R	Back Dolby Atmos Enabled L/R	Subwoofer	
Auro-3D	○	⊙	⊙			⊙					⊙*8	⊙	⊙*9				⊙
Auro-2D Surround	○	⊙	⊙	⊙													⊙

- *8 Voor de beste Auro-3D-ervaring zijn surround hoog luidsprekers aanbevolen, maar u kunt ze wel vervangen door achter hoog luidsprekers van een Dolby Atmos-luidsprekersysteem in plaats van surround hoog-luidsprekers.
- *9 Dit wordt uitgevoerd als een Auro-3D-signaal wordt ingevoerd en het ingangssignaal Boven surround bevat.



Geluidsmodi en surround-parameters

Geluidsmodus	Surround Parameter								
	Dialogo-niv. aanp.	Subwooferniv. aanp.	Cinema EQ	Geluidssterktebeheer *1	Volumecompressie *2	Dialogoobediening *3	Lage frequentie effecten *4	Luidsprekerselectie	Center Spreiding
Direct/Pure Direct (2-kanaals) *5		<input type="radio"/> *6		<input type="radio"/>	<input type="radio"/>				
Direct/Pure Direct (meerkanaals) *5	<input type="radio"/>	<input type="radio"/>		<input type="radio"/>	<input type="radio"/>		<input type="radio"/>		
DSD Direct (2-kanaals)		<input type="radio"/> *6							
DSD Direct (meerkanaals) *5	<input type="radio"/>	<input type="radio"/>					<input type="radio"/>		
Stereo		<input type="radio"/>		<input type="radio"/>	<input type="radio"/>				
Multi Ch In	<input type="radio"/>	<input type="radio"/>	<input type="radio"/>				<input type="radio"/>		
Dolby Surround	<input type="radio"/>	<input type="radio"/>	<input type="radio"/>	<input type="radio"/>	<input type="radio"/>				<input type="radio"/>
DTS Neural:X	<input type="radio"/>	<input type="radio"/>	<input type="radio"/>		<input type="radio"/>				
Audyssey DSX®	<input type="radio"/>	<input type="radio"/>	<input type="radio"/>	<input type="radio"/>	<input type="radio"/>		<input type="radio"/>		
Dolby Digital	<input type="radio"/>	<input type="radio"/>	<input type="radio"/>	<input type="radio"/>	<input type="radio"/>		<input type="radio"/>		
Dolby Digital Plus	<input type="radio"/>	<input type="radio"/>	<input type="radio"/>	<input type="radio"/>	<input type="radio"/>		<input type="radio"/>		
Dolby TrueHD	<input type="radio"/>	<input type="radio"/>	<input type="radio"/>	<input type="radio"/>	<input type="radio"/>		<input type="radio"/>		
Dolby Atmos	<input type="radio"/>	<input type="radio"/>	<input type="radio"/>	<input type="radio"/>	<input type="radio"/>		<input type="radio"/>		
DTS Surround	<input type="radio"/>	<input type="radio"/>	<input type="radio"/>		<input type="radio"/>		<input type="radio"/>		
DTS 96/24	<input type="radio"/>	<input type="radio"/>	<input type="radio"/>				<input type="radio"/>		
DTS-HD	<input type="radio"/>	<input type="radio"/>	<input type="radio"/>				<input type="radio"/>		
DTS Express	<input type="radio"/>	<input type="radio"/>	<input type="radio"/>				<input type="radio"/>		
DTS:X	<input type="radio"/>	<input type="radio"/>	<input type="radio"/>			<input type="radio"/>	<input type="radio"/>		
Multi Ch Stereo	<input type="radio"/>	<input type="radio"/>		<input type="radio"/>	<input type="radio"/>		<input type="radio"/>	<input type="radio"/>	
Virtual	<input type="radio"/>	<input type="radio"/>		<input type="radio"/>	<input type="radio"/>		<input type="radio"/>		

*1 - *6 : "Geluidsmodi en surround-parameters" (🔍 blz. 319)



Geluidsmodus	Surround Parameter			Klank *7	Audyssey					M-DAX *10
	DTS Neural:X	Auro-Matic 3D Preset	Auro-Matic 3D Sterkte		MultEQ® XT32 *8	Dynamic EQ *9	Dynamic Volume *9	Audyssey LFC™ *9	Audyssey DSX®	
Direct/Pure Direct (2-kanaals) *5										
Direct/Pure Direct (meerkanaals) *5										
DSD Direct (2-kanaals)										
DSD Direct (meerkanaals) *5										
Stereo				<input type="radio"/>	<input type="radio"/>	<input type="radio"/>	<input type="radio"/>	<input type="radio"/>		<input type="radio"/>
Multi Ch In				<input type="radio"/>	<input type="radio"/>	<input type="radio"/>	<input type="radio"/>	<input type="radio"/>	<input type="radio"/>	
Dolby Surround				<input type="radio"/>	<input type="radio"/>	<input type="radio"/>	<input type="radio"/>	<input type="radio"/>		<input type="radio"/>
DTS Neural:X				<input type="radio"/>	<input type="radio"/>	<input type="radio"/>	<input type="radio"/>	<input type="radio"/>		<input type="radio"/>
Audyssey DSX®				<input type="radio"/>	<input type="radio"/>	<input type="radio"/>	<input type="radio"/>	<input type="radio"/>	<input type="radio"/>	
Dolby Digital				<input type="radio"/>	<input type="radio"/>	<input type="radio"/>	<input type="radio"/>	<input type="radio"/>	<input type="radio"/>	
Dolby Digital Plus				<input type="radio"/>	<input type="radio"/>	<input type="radio"/>	<input type="radio"/>	<input type="radio"/>	<input type="radio"/>	
Dolby TrueHD				<input type="radio"/>	<input type="radio"/>	<input type="radio"/>	<input type="radio"/>	<input type="radio"/>	<input type="radio"/>	
Dolby Atmos				<input type="radio"/>	<input type="radio"/>	<input type="radio"/>	<input type="radio"/>	<input type="radio"/>	<input type="radio"/>	
DTS Surround				<input type="radio"/>	<input type="radio"/>	<input type="radio"/>	<input type="radio"/>	<input type="radio"/>	<input type="radio"/>	
DTS 96/24				<input type="radio"/>	<input type="radio"/>	<input type="radio"/>	<input type="radio"/>	<input type="radio"/>	<input type="radio"/>	
DTS-HD				<input type="radio"/>	<input type="radio"/>	<input type="radio"/>	<input type="radio"/>	<input type="radio"/>	<input type="radio"/>	
DTS Express				<input type="radio"/>	<input type="radio"/>	<input type="radio"/>	<input type="radio"/>	<input type="radio"/>	<input type="radio"/>	
DTS:X	<input type="radio"/>			<input type="radio"/>	<input type="radio"/>	<input type="radio"/>	<input type="radio"/>	<input type="radio"/>	<input type="radio"/>	
Multi Ch Stereo				<input type="radio"/>	<input type="radio"/>	<input type="radio"/>	<input type="radio"/>	<input type="radio"/>	<input type="radio"/>	<input type="radio"/>
Virtual				<input type="radio"/>	<input type="radio"/>	<input type="radio"/>	<input type="radio"/>	<input type="radio"/>	<input type="radio"/>	<input type="radio"/>

*5, *7 - *10: "Geluidsmodi en surround-parameters" (☞ blz. 319)



Upgraden (Auro-3D)

Geluidsmodus	Surround Parameter								
	Dialog-niv. aanp.	Subwooferniv. aanp.	Cinema EQ	Geluidssterktebeheer *1	Volumecompressie *2	Dialogbediening *3	Lage frequentie effecten *4	Luidsprekerselectie	Center Spreiding
Auro-3D		<input type="radio"/>	<input type="radio"/>				<input type="radio"/>		
Auro-2D Surround		<input type="radio"/>	<input type="radio"/>				<input type="radio"/>		

Geluidsmodus	Surround Parameter			Klank *7	Audyssey					M-DAX *10
	DTS Neural:X	Auro-Matic 3D Preset	Auro-Matic 3D Sterkte		MultEQ® XT32 *8	Dynamic EQ *9	Dynamic Volume *9	Audyssey LFC™ *9	Audyssey DSX®	
Auro-3D		<input type="radio"/> *11	<input type="radio"/> *11	<input type="radio"/>	<input type="radio"/>	<input type="radio"/>	<input type="radio"/>	<input type="radio"/>	<input type="radio"/>	<input type="radio"/>
Auro-2D Surround				<input type="radio"/>	<input type="radio"/>	<input type="radio"/>	<input type="radio"/>	<input type="radio"/>	<input type="radio"/>	<input type="radio"/>

*1 - *4, *7 - *11 : "Geluidsmodi en surround-parameters" (🔍 blz. 319)



- *1 Dit item kan worden geselecteerd wanneer een signaal van Dolby Digital, Dolby Digital Plus, Dolby TrueHD of Dolby Atmos wordt weergegeven.
- *2 Dit item kan worden geselecteerd wanneer een Dolby Digital-, Dolby Digital Plus-, Dolby TrueHD-, Dolby Atmos-, DTS:X- of DTS-signaal wordt weergegeven.
- *3 Dit item kan worden ingesteld wanneer een DTS:X-signaal dat compatibel is met de Dialoogbediening-functie wordt ingevoerd.
- *4 U kunt dit item selecteren bij de weergave van een Dolby Digital-, een DTS- of DVD-Audio-signaal.
- *5 Tijdens weergave in de Pure Direct-modus zijn de surround parameters dezelfde als in de Direct-modus.
- *6 Deze instelling is beschikbaar wanneer "Subwoofermodus" in het menu is ingesteld op "LFE+Main". (🔍 blz. 245)
- *7 Dit item kan niet worden ingesteld wanneer "Dynamic EQ" is ingesteld op "Aan". (🔍 blz. 194)
- *8 Dit item kan niet worden ingesteld wanneer Audyssey® setup (luidsprekerkalibratie) niet is uitgevoerd.
- *9 Dit item kan niet worden ingesteld wanneer "MultEQ® XT32" in het menu is ingesteld op "Uit". (🔍 blz. 194)
- *10 U kunt dit item selecteren wanneer het ingangssignaal analoog, PCM 48 kHz of 44,1 kHz is.
- *11 Dit kan worden ingesteld als het ingangssignaal geen Auro-3D-signaal bevat of als het ingevoerd Auro-3D-signaal geen kanalen voor hoog bevat.



De typen ingangssignaal en de bijbehorende geluidsmodi

● Dit symbool staat voor de standaard geluidsmodus.

○ Dit symbool staat voor de selecteerbare geluidsmodus.

Geluidsmodus	OPMERKING	2-kanaals signaal				Meerkanaals signaal												
		Analog / PCM	Dolby Digital (+/HD)	DTS (-HD)	DSD (Super Audio CD)	PCM Multi	DTS:X	DTS-HD	DTS Express	DTS ES Dscrt6.1	DTS ES Mtrx6.1	DTS	Dolby Atmos	Dolby TrueHD	Dolby Digital Plus	Dolby Digital (EX)	DSD (Super Audio CD)	Auro-3D
DTS Surround																		
DTS:X MSTR / DTS:X							●											
DTS-HD MSTR								●*3										○*12
DTS-HD HI RES								●*4										
DTS ES Dscrt6.1	*2								●									
DTS ES Mtrx6.1	*2									●								
DTS Surround									○	○								
DTS 96/24											●*5							
DTS Express								●										
DTS (-HD) + Neural:X								○	○	○	○	○						
DTS Neural:X		○		●	○													
Dolby Surround																		
Dolby Atmos *1												●						
Dolby TrueHD												○*6	○					○*13
Dolby Digital+												○*7		○				
Dolby (D+) (HD) + Dolby Surround													●	●	●			○*13
Dolby Digital																○		
Dolby Surround		○	●		○													

*1 – *7, *12, *13 : "De typen ingangssignaal en de bijbehorende geluidsmodi" (📖 blz. 323)



Geluidsmodus	OPMERKING	2-kanaals signaal				Meerkanaals signaal													
		Analog / PCM	Dolby Digital (+/HD)	DTS (-HD)	DSD (Super Audio CD)	PCM Multi	DTS:X	DTS-HD	DTS Express	DTS ES Dscrt6.1	DTS ES Mtrx6.1	DTS	Dolby Atmos	Dolby TrueHD	Dolby Digital Plus	Dolby Digital (EX)	DSD (Super Audio CD)	Auro-3D	
Multi Ch In																			
Multi Ch In						●												●	○*14
Multi Ch In + Dolby Surround						○												○	
Multi Ch In 7.1	*2					○*9													
Multi Ch In + Neural:X						○												○	
Audyssey																			
Audyssey DSX®						○		○	○	○	○	○	○*10	○	○	○	○	○	
Direct																			
Direct		○*8	○	○		○	○	○	○	○	○	○	○	○	○	○	○		
DSD Direct					○													○	
Pure Direct																			
Pure Direct		○	○	○		○	○	○	○	○	○	○	○	○	○	○	○		
DSD Pure Direct					○													○	
Originele geluidsmodus																			
Multi Ch Stereo		○	○	○	○	○	○	○	○	○	○	○	○	○	○	○	○	○	○
Virtual		○	○	○	○	○	○	○	○	○	○	○	○*10	○	○	○	○	○	
Stereo																			
Stereo		●	○	○	●	○	○	○	○	○	○	○	○	○	○	○	○	○	

*2, *8 – *10, *14 : “De typen ingangssignaal en de bijbehorende geluidsmodi” (👉 blz. 323)



Upgraden (Auro-3D)

Geluidsmodus	OPMERKING	2-kanaals signaal				Meerkanaals signaal													
		Analog / PCM	Dolby Digital (+/HD)	DTS (-HD)	DSD (Super Audio CD)	PCM Multi	DTS:X	DTS-HD	DTS Express	DTS ES Dscrt6.1	DTS ES Mtrx6.1	DTS	Dolby Atmos	Dolby TrueHD	Dolby Digital Plus	Dolby Digital (EX)	DSD (Super Audio CD)	Auro-3D	
Auro-3D																			
Auro-3D	*11	○	○	○	○	○	○	○	○	○	○	○	○	○	○	○	○	○	○
Auro-2D Surround	*11	○	○	○	○	○	○	○	○	○	○	○	○	○	○	○	○	○	○

*6, *7, *11 : "De typen ingangssignaal en de bijbehorende geluidsmodi" (🔗 blz. 323)



- *1 Dit item kan worden geselecteerd wanneer een van de luidsprekers Surround achter, Voor breed, Voor hoog, Boven voor, Boven midden, Boven achter, Achter hoog, Voor Dolby, Surround Dolby of Achter Dolby worden gebruikt.
- *2 U kunt dit item selecteren wanneer u surround achterluidsprekers gebruikt.
- *3 U kunt dit item selecteren wanneer het ingangssignaal DTS-HD Master Audio is.
- *4 U kunt dit item selecteren wanneer het ingangssignaal DTS-HD Hi Resolution is.
- *5 U kunt dit item selecteren wanneer het ingangssignaal DTS 96/24 is.
- *6 Dit kan worden geselecteerd wanneer het Dolby Atmos-signaal het Dolby TrueHD-signaal bevat.
- *7 Dit kan worden geselecteerd wanneer het Dolby Atmos-signaal het Dolby Digital Plus-signaal bevat.
- *8 De standaard geluidsmodus voor AirPlay-weergave is "Direct".
- *9 U kunt dit item selecteren wanneer de ingangssignalen surround-achter signalen bevatten.
- *10 Dit kan worden geselecteerd wanneer het Dolby Atmos-signaal het Dolby TrueHD- of Dolby Digital Plus-signaal bevat.
- *11 Dit item kan niet worden geselecteerd als de bemonsteringsfrequentie van het ingangssignaal 32 kHz is.
- *12 U kunt dit item selecteren wanneer het Auro-3D-signaal DTS-HD Master Audio bevat.
- *13 U kunt dit item selecteren wanneer het Auro-3D-signaal Dolby TrueHD bevat.
- *14 U kunt dit item selecteren wanneer het Auro-3D-signaal meerkanaals PCM bevat.



Uitleg termen

■ Audyssey

Audyssey Dynamic EQ®

Dynamic EQ lost het probleem van de verslechterende geluidskwaliteit op doordat het volume verlaagd wordt op grond van de menselijke perceptie en de akoestiek van de ruimte.

Audyssey Dynamic EQ® werkt in combinatie met Audyssey MultEQ® XT32 om elke luisteraar bij elk volumeniveau een goed gebalanceerd geluid te bieden.

Audyssey Dynamic Surround Expansion (A-DSX)

Audyssey DSX® is een nieuwe surroundverbeteringstechnologie die het surroundeffect en de indruk verbetert voor het realiseren van een grotere surroundruimte door een nieuw kanaal toe te voegen aan het bestaande 5.1-kanaals systeem.

Bij het onderzoek van de gehoorcapaciteiten van de mens, vallen twee punten op die op grote schaal worden beschouwd als elementen die het surroundeffect verbeteren. Het belangrijkste punt is de creatie van een horizontale spreiding (breed kanaal) in het gebied vooraan bij het samenstellen van een realistische surroundruimte. Het volgende belangrijke punt is de creatie van een verticale spreiding (hoogtekanal) in het gebied vooraan met de herkenbare (hoorbare) akoestische signalen om een surroundruimte met diepte te creëren.

Audyssey DSX® creëert vervolgens een paar hoogtekanalen voor het reproduceren van de volgende belangrijkste akoestische en waarnemingscues. Daarnaast voegt Audyssey DSX® niet alleen maar een kanaal toe, maar combineert de toepassing het bestaande geluid voor, surround en achter voor de ontwikkeling van een technologie die bekend is als "Verwerking van de surroundverspreiding" die in Audyssey DSX® werd geïntegreerd om het effect verder te verbeteren.



Audyssey Dynamic Volume®

Dynamic Volume lost het probleem op van grote verschillen in het volumeniveau tussen televisieprogramma's, reclame en tussen de zachte en luide passages van films. Audyssey Dynamic EQ® is in Dynamic Volume geïntegreerd, zodat wanneer het afspeelvolumen automatisch aangepast wordt, de bass response, de toonbalans, de surroundindruk en de dialooghelderheid die ervaren worden hetzelfde blijven.

Audyssey LFC™ (Low Frequency Containment)

Audyssey LFC™ lost het probleem op met geluiden met lage frequenties die mensen in aangrenzende kamers of appartementen storen. Audyssey LFC™ bewaakt de audio-inhoud op een dynamische manier en verwijdert de lage frequenties die door muren, vloeren en plafonds. Daarna wordt de psychoakoestische verwerking toegepast om de waarneming van lage tonen voor luisteraars in de kamer te herstellen. Het resultaat is een schitterende geluid dat de burens niet langer hindert.

Audyssey MultEQ® XT32

Audyssey MultEQ® XT32 is een equalizingoplossing die elk audiosysteem kalibreert zodat dit optimale prestaties kan bereiken voor elke luisteraar in een groot luistergebied. MultEQ® XT32 berekent een equalizingoplossing, gebaseerd op verschillende metingen in de ruimte, dat zowel problemen met tijd als frequentierespons in een luistergebied corrigeert en ook een volledig automatische installatie van het surroundsysteem uitvoert.

Upgraden (Auro-3D)

■ Auro-3D

Auro-3D®

De Auro-3D®-technologiesuite is een baanbrekende nieuwe audiotechnologie die op hoogte gebaseerde luisterformaten combineert met krachtige creatieve gereedschappen om een ongeëvenaarde driedimensionale geluidservaring te bieden. Auro-3D® is de algemene formaatnaam voor geluid in 3D en zijn verwante luidsprekerlay-outs.

Auro-Matic®

Auro-Matic® upmixing-technologiesoftware is een uniek en creatief hulpmiddel dat oude mono, stereo en surround inhoud omvormt tot een natuurlijke 3D- of 2D-luisterervaring.



■ Dolby

Dolby Atmos

Dolby Atmos werd de eerste keer geïntroduceerd in de bioscoop en brengt een revolutionair gevoel van dimensie en onderdompeling in de thuisbioscoopervaring. Dolby Atmos is een aanpasbaar en schaalbaar op objecten gebaseerd formaat dat audio reproduceert als onafhankelijke geluiden (of objecten) die nauwkeurig kunnen worden gepositioneerd en dynamisch bewegen doorheen de driedimensionale luisterruimte tijdens de weergave. Een belangrijk ingrediënt van Dolby Atmos is de introductie van een hoogtevlak van geluid boven de luisteraar.

Dolby Atmos-stream

Dolby Atmos-inhoud wordt naar uw AV-pretuner met ondersteuning voor Dolby Atmos geleverd via Dolby Digital Plus of Dolby TrueHD op Blu-ray-disc, downloadbare bestanden en streaming media. Een Dolby Atmos-stream bevat speciale metagegevens die de positionering van geluiden binnen de kamer beschrijft. De audiogegevens van het object worden gedecodeerd door een Dolby Atmos AV-pretuner en geschaald voor optimale weergave via de luidsprekersystemen van de thuisbioscoop van elke grootte en configuratie.

Dolby Digital

Dolby Digital is een door Dolby Laboratories ontwikkeld digitaal meerkanaals signaalformaat.

Er kunnen in totaal 5.1-kanalen worden weergegeven: 3 kanalen voor ("FL", "FR" en "C"), 2 surroundkanalen ("SL" en "SR") en het "LFE"-kanaal voor lage frequentie-effecten.

Hierdoor vindt er geen overspraak tussen de kanalen plaats en wordt een realistisch geluidsveld met een "drie-dimensioneel" gevoel (afstand, beweging en plaats) verkregen. Dit biedt een opwindende ervaring van surroundgeluid bij u thuis.

Dolby Digital Plus

Dolby Digital Plus is een verbeterde versie van het Dolby Digital signaalformaat is compatibel met tot 7.1-kanaals discreet digitaal geluid. De extra hoge bitsnelheid zorgt voor een hogere geluidskwaliteit. Dit systeem is opwaarts compatibel met het conventionele Dolby Digital, waardoor er ten aanzien van het bronsignaal en de weergave-apparatuur een grote mate van flexibiliteit ontstaat.

Dolby Surround

Dolby surround is een surroundtechnologie van de volgende generatie die op intelligente wijze stereo-, 5.1- en 7.1-inhoud mixt voor weergave via uw surroundluidsprekersysteem. Dolby surround is compatibel met traditionele luidsprekerschema's, evenals weergavesystemen met Dolby Atmos-ondersteuning die in het plafond ingebouwde luidsprekers of producten met Dolby-luidsprekerteknologie gebruiken.



Dolby-luidsprekertechnologie (Dolby Atmos Enabled-luidsprekers)

Als handig alternatief voor luidsprekers die in het plafond zijn ingebouwd, gebruiken Dolby Atmos Enabled-luidsprekers het plafond boven u als een weerkaatsend oppervlak voor het reproduceren van audio in het hoogtevlak boven de luisteraar. Deze luidsprekers beschikken over een unieke opwaarts schietende aandrijving en een speciale signaalverwerking. Deze functies worden ingebouwd in een gewone luidspreker, of een onafhankelijke luidsprekermodule. De functies hebben een minimale impact op de voetafdruk van het algemene luidsprekersysteem terwijl een onderdompelende luisterervaring wordt geboden tijdens Dolby Atmos- en Dolby-surroundweergave.

Dolby TrueHD

Dolby TrueHD is een door Dolby Laboratories ontwikkelde HD audiotechnologie die gebruik maakt van een verliesloos coderingssysteem om het geluid op de natuurgetrouwe wijze van de studio master te reproduceren.

Dit formaat biedt mogelijkheden voor de ondersteuning van tot wel 8 audiokanalen met een sampling-frequentie met een resolutie van 96 kHz/24 bit en tot wel 6 audiokanalen met een sampling-frequentie met een resolutie van 192 kHz/24 bit.

■ DTS

Dialogobediening

Biedt u de controle over de luisterervaring. U kunt de dialoog uit de achtergrondgeluiden halen wanneer meer helderheid en verstaanbaarheid is vereist.

Dit vereist dat inhoud moet worden bewerkt om Dialogobediening te ondersteunen.

DTS

Dit is een afkorting voor Digital Theater System, wat een digitaal audio systeem ontwikkeld door DTS is. DTS biedt een krachtige en dynamische surroundgeluidservaring en is te vinden in de beste bioscopen en filmzalen ter wereld.

DTS 96/24

DTS 96/24 is een digitaal audioformaat waarmee weergave op kwalitatief hoogstaand niveau mogelijk is van 5.1-kanaals surroundgeluid met een bemonsteringsfrequentie van 96 kHz en 24-bits quantisatie van DVD-Video.

DTS Digital Surround

DTS™ Digital Surround is het standaard digitale surround formaat van DTS, Inc., is compatibel met bemonsteringsfrequenties van 44,1 en 48 kHz en levert 5.1-kanalen digitaal discreet digitaal surroundgeluid.



DTS-ES™ Discrete 6.1

DTS-ES™ Discrete 6.1 is een 6.1--kanaals discreet digitaal audioformaat waarbij aan het digitale DTS surroundgeluid een surround-achter (SB) kanaal wordt toegevoegd. Afhankelijk van de decoder is decoding van conventionele 5.1-kanaals audiosignalen ook mogelijk.

DTS-ES™ Matrix 6.1

DTS-ES™ Matrix 6.1 is een 6.1--kanaals audioformaat waarbij aan het digitale DTS-surroundgeluid een surround-achter (SB) kanaal wordt toegevoegd door middel van matrixcodering. Afhankelijk van de decoder is decoding van conventionele 5.1-kanaals audiosignalen ook mogelijk.

DTS Express

DTS Express is een audioformaat dat lage bitrates (max. 5.1-kanalen, 24 tot 256 kbps) ondersteunt.

DTS-HD

Deze audiotecnologie heeft een hogere geluidskwaliteit en verbeterde functionaliteit ten opzichte van de conventionele DTS en is opgenomen als optionele audio voor een Blu-ray-disc.

Deze technologie ondersteunt multikanalen, hoge snelheid voor gegevensoverdracht, hoge sampling frequentie en audioweergave zonder verlies. Maximaal 7.1-kanalen worden in Blu-ray-disc ondersteund.

DTS-HD High Resolution Audio

DTS-HD High Resolution Audio is een verbeterde versie van de conventionele DTS, DTS-ES en DTS 96/24 signaalformaten en is compatibel met bemonsteringsfrequenties van 96 of 48 kHz en levert een discreet digitaal geluid tot 7.1-kanaals surround. De hoge bitsnelheden staan garant voor kwalitatief hoogstaand geluid. Dit formaat is geheel compatibel met conventionele producten, waaronder het gewone DTS digitale 5.1-kanaals surround signaal.

DTS-HD Master Audio

DTS-HD Master Audio is een audioformaat zonder kwaliteitsverlies dat is ontwikkeld door Digital Theater System (DTS). Dit formaat biedt mogelijkheden voor de ondersteuning van tot wel 8 audiokanalen met een sampling-frequentie met een resolutie van 96 kHz/24 bit en tot wel 6 audiokanalen met een sampling-frequentie met een resolutie van 192 kHz/24 bit. Dit formaat is geheel compatibel met conventionele producten, waaronder het gewone DTS digitale 5.1-kanaals surround signaal.

DTS:X

DTS:X produceert een hemisfeer van audio, waar flyovers evenals omgevingsachtergronden u werkelijk omsluiten. DTS:X-objecten zorgen ervoor dat audio vloeiend beweegt van de ene luidspreker naar de andere waardoor een levensecht realisme wordt gecreëerd.

DTS Neural:X

Zorgt voor een onderdompelende audio-ervaring voor oudere inhoud. DTS neural:X kan uw stereo, 5.1 of 7.1 inhoud upmixen om optimaal voordeel te halen uit alle luidsprekers in uw surroundgeluidstelsel.



■ Audio

ALAC (Apple Lossless Audio Codec)

Dit is een codec voor de verliesloze audiocompressiemethode, ontwikkeld door Apple Inc. Deze codec kan worden afgespeeld op iTunes, iPod of iPhone. Gegevens die zijn gecomprimeerd tot ongeveer 60 – 70 % kunnen worden gedecomprimeerd tot precies dezelfde originele gegevens.

FLAC (Free Lossless Audio Codec)

FLAC staat voor “Free Lossless Audio Codec” en is een free lossless audiobestandsformaat. Lossless betekent dat de audio wordt gecomprimeerd zonder kwaliteitsverlies.

De FLAC licentie wordt hieronder aangegeven.

Copyright (C) 2000, 2001, 2002, 2003, 2004, 2005, 2006, 2007, 2008, 2009 Josh Coalson

Redistribution and use in source and binary forms, with or without modification, are permitted provided that the following conditions are met:

- Redistributions of source code must retain the above copyright notice, this list of conditions and the following disclaimer.
- Redistributions in binary form must reproduce the above copyright notice, this list of conditions and the following disclaimer in the documentation and/or other materials provided with the distribution.
- Neither the name of the Xiph.org Foundation nor the names of its contributors may be used to endorse or promote products derived from this software without specific prior written permission.

THIS SOFTWARE IS PROVIDED BY THE COPYRIGHT HOLDERS AND CONTRIBUTORS “AS IS” AND ANY EXPRESS OR IMPLIED WARRANTIES, INCLUDING, BUT NOT LIMITED TO, THE IMPLIED WARRANTIES OF MERCHANTABILITY AND FITNESS FOR A PARTICULAR PURPOSE ARE DISCLAIMED. IN NO EVENT SHALL THE FOUNDATION OR CONTRIBUTORS BE LIABLE FOR ANY DIRECT, INDIRECT, INCIDENTAL, SPECIAL, EXEMPLARY, OR CONSEQUENTIAL DAMAGES (INCLUDING, BUT NOT LIMITED TO, PROCUREMENT OF SUBSTITUTE GOODS OR SERVICES; LOSS OF USE, DATA, OR PROFITS; OR BUSINESS INTERRUPTION) HOWEVER CAUSED AND ON ANY THEORY OF LIABILITY, WHETHER IN CONTRACT, STRICT LIABILITY, OR TORT (INCLUDING NEGLIGENCE OR OTHERWISE) ARISING IN ANY WAY OUT OF THE USE OF THIS SOFTWARE, EVEN IF ADVISED OF THE POSSIBILITY OF SUCH DAMAGE.

LFE

Dit is een afkorting van Low Frequency Effect en is een uitvoerkanaal dat lage frequentie voor geluidseffecten benadrukt. Surround audio wordt intenser door de uitvoer van 20 Hz tot 120 Hz diepe bas naar de subwoofer(s) van het systeem.

MP3 (MPEG Audio Layer-3)

Dit is een internationaal gestandaardiseerd audiodatacompressiesysteem dat de “MPEG-1”-videocompressiestandaard gebruikt. Het comprimeert het datavolume tot ongeveer een elfde van de originele grootte terwijl het een klankkwaliteit behoudt die gelijk is aan die van een muziek-CD.



MPEG (Moving Picture Experts Group), MPEG-2, MPEG-4

Dit zijn de namen van de standaarden voor digitale compressieformaten die worden gebruikt voor het coderen van video en audio. De videostandaarden bevatten "MPEG-1 Video", "MPEG-2 Video", "MPEG-4 Visual", "MPEG-4 AVC". De audiostandaarden bevatten "MPEG-1 Audio", "MPEG-2 Audio", "MPEG-4 AAC".

WMA (Windows Media Audio)

Dit is een audiocompressietechnologie die werd ontwikkeld door Microsoft Corporation.

WMA-gegevens kunnen worden gecodeerd met Windows Media® Player.

Om WMA-bestanden te coderen, kunnen alleen applicaties worden gebruikt die door Microsoft Corporation zijn geautoriseerd. Als u een niet-geautoriseerde applicatie gebruikt, is het mogelijk dat het bestand niet juist werkt.

Bemonsteringsfrequentie

Bij sampling wordt een geluidsgolf (analoog signaal) op regelmatige intervallen gelezen en wordt de hoogte van elke golf bij elke aflezing uitgedrukt in digitaal formaat (waardoor een digitaal signaal wordt geproduceerd).

Het aantal aflezingen dat binnen één seconde wordt gedaan, wordt "Bemonsteringsfrequentie" genoemd. Hoe groter de waarde, hoe dichter de gereproduceerde klank bij het origineel ligt.

Luidsprekerimpedantie

Dit is een weerstandswaarde van wisselstroom die wordt aangegeven in Ω (ohm).

Hoe kleiner deze waarde, hoe groter de kracht.

Dialognormalisatie

Deze functie werkt automatisch tijdens het afspelen van Dolby Digital, Dolby Digital Plus-, Dolby TrueHD-, Dolby Atmos-, DTS- of DTS-HD-bronnen.

Het corrigeert automatisch de signaalniveaus van de individuele programmabronnen.

Dynamisch bereik

Het verschil tussen het maximale onvervormde geluidsniveau en het minimale geluidsniveau dat waarneembaar is boven de ruis dat door het apparaat wordt uitgezonden.

Downmix

Deze functie converteert het aantal kanalen van surround audio naar een minder aantal kanalen en speelt af volgens de systeemconfiguratie.



■ Video

ISF

ISF (Imaging Science Foundation) is een organisatie die videotechnici certificeert die vervolgens worden gekwalificeerd voor het uitvoeren van de kalibratie en aanpassing volgens de installatie-omstandigheden. Hiermee worden ook kwaliteitsstandaarden ingesteld voor de optimalisatie van de videoprestaties van het apparaat.

Progressief (sequentieel scannen)

Dit is een scansysteem voor videosignalen dat 1 frame video weergeeft als één afbeelding. Vergeleken met het rasteringsysteem heeft dit systeem beelden met minder flikkering en gekartelde randen.

■ Netwerk

AirPlay

Met AirPlay wordt inhoud van iTunes of van een iPhone/iPod touch/iPad verstuurd (afgespeeld) naar een compatibel apparaat via het netwerk.

DLNA

DLNA en DLNA CERTIFIED zijn handelsmerken en/of servicemerken van Digital Living Network Alliance. Sommige content is mogelijk niet compatibel met andere DLNA CERTIFIED® producten.

vTuner

Dit is een gratis toegankelijke contentserver voor internetradio. Surf voor meer informatie over deze service naar de website van vTuner. vTuner website:
<http://www.radiomarantz.com>

Dit product wordt beschermd door bepaalde intellectuele eigendomsrechten van Nothing Else Matters Software en BridgeCo. Het gebruik of de verspreiding van dergelijke technologie buiten dit product zonder licentie van Nothing Else Matters Software en BridgeCo of erkende gelieerde bedrijven is verboden.



WEP Key (Network Key)

Dit is sleutelinformatie voor het coderen van gegevens voor overdracht. Op dit toestel wordt voor het coderen en decoderen van de gegevens dezelfde WEP-sleutel gebruikt zodat beide toestellen over dezelfde WEP-sleutel moeten beschikken om de verbinding tot stand te kunnen brengen.

Wi-Fi®

Wi-Fi-certificatie duidt op het zijn getest en geschikt bevonden door de Wi-Fi Alliance, een groep die de geschiktheid van draadloze netwerkapparaten garandeert.

WPA (Wi-Fi Protected Access)

Dit is een door de Wi-Fi Alliantie vastgestelde beveiligingsstandaard. Naast de conventionele SSID (netwerknnaam) en WEP-sleutel (netwerksleutel) wordt een functie voor gebruikersidentificatie en een encryptieprotocol gebruikt om de veiligheid te vergroten.

WPA2 (Wi-Fi Protected Access 2)

Dit is een nieuwere versie van de door de Wi-Fi Alliantie vastgestelde WPA die compatibel is met de veiligere AES-encryptie.

WPA-PSK/WPA2-PSK (Pre-shared Key)

Dit is een eenvoudig authenticatieprotocol voor onderlinge authenticatie wanneer een vooraf gekozen tekenreeksen op het toegangspunt van het draadloze LAN en de cliënt met elkaar overeenkomen.

WPS (Wi-Fi Protected Setup)

Dit is een door de Wi-Fi Alliance opgestelde standaard om het instellen van draadloze LAN-verbindingen te vergemakkelijken en om de beveiliging te configureren.

Netwerknamen (SSID: Service Set Identifier)

Wanneer draadloze LAN-netwerken worden gevormd, worden groepen gevormd om storing, gegevensdiefstal enz. te voorkomen. Deze groepen zijn gebaseerd op "SSID (netwerknamen)". Voor een verbeterde beveiliging wordt een WEP-sleutel ingesteld zodat communicatie niet beschikbaar is, tenzij zowel "SSID" als de WEP-sleutel overeenkomen. Dit is geschikt voor het opbouwen van een vereenvoudigd netwerk.



■ Overige

HDCP

Bij het overbrengen van digitale signalen tussen apparaten, codeert deze technologie voor beveiliging van auteursrechten de signalen om te voorkomen dat inhoud zonder toestemming wordt gekopieerd.

MAIN ZONE

De kamer waar dit toestel staat, wordt de MAIN ZONE genoemd.

Koppelen

Koppelen (registratie) is een bewerking die is vereist om een Bluetooth-apparaat met dit toestel te verbinden via Bluetooth. Wanneer de apparaten zijn gekoppeld, verifiëren ze elkaar en kunnen ze onderling met elkaar verbinden zonder dat er ongewenste verbindingen gebeuren. Als u de Bluetooth-verbinding voor de eerste keer gebruikt, moet u dit toestel en het te verbinden Bluetooth-apparaat koppelen.

Beveiligingscircuit

Dit is een functie om schade te voorkomen aan componenten van de stroomtoevoer bij ongewone omstandigheden zoals een eventuele overbelasting of overspanning.



Informatie handelsmerk

Made for



iPod



iPhone



AirPlay

“Made for iPod” and “Made for iPhone” mean that an electronic accessory has been designed to connect specifically to iPod, or iPhone, respectively, and has been certified by the developer to meet Apple performance standards.

Apple is not responsible for the operation of this device or its compliance with safety and regulatory standards. Please note that the use of this accessory with iPod, or iPhone, may affect wireless performance.

AirPlay, iPad, iPhone, iPod, iPod classic, iPod nano, iPod shuffle and iPod touch are trademarks of Apple Inc., registered in the U.S. and other countries.

- Individuele gebruikers mogen met de iPhone, iPod, iPod classic, iPod nano, iPod shuffle en iPod touch voor privé-gebruik materiaal waar geen copyright op rust en materiaal dat volgens de wet mag worden gekopieerd en afgespeeld, afspelen en kopiëren. Inbreuk op copyright is verboden bij de wet.

AUDYSSEY

MULTEQ XT32
DYNAMIC VOLUME

AUDYSSEY

DSX
LFC

Geproduceerd onder licentie van Audyssey Laboratories™. U.S., buitenlandse octrooien zijn aangevraagd. Audyssey MultEQ® XT32, Audyssey Dynamic EQ®, Audyssey Dynamic Volume®, Audyssey DSX® en Audyssey LFC™ zijn gedeponeerde handelsmerken van Audyssey Laboratories.



Het Bluetooth®-woordmerk en de logo's zijn gedeponeerde handelsmerken van Bluetooth SIG, Inc. en elk gebruik van dergelijke merken door D&M Holdings Inc. is onder licentie. Andere handelsmerken en handelsnamen zijn eigendom van hun respectieve eigenaars.



Vervaardigd onder licentie van Dolby Laboratories. Dolby, Dolby Atmos, Dolby Audio, Dolby Digital Plus, Pro Logic, en het dubbel-D symbool zijn handelsmerken van Dolby Laboratories.





Zie <http://patents.dts.com> voor DTS-patenten. Vervaardigd onder licentie van DTS, Inc. DTS, het symbool, DTS in combinatie met het symbool, DTS:X en het DTSX-logo zijn gedeponeerde handelsmerken of handelsmerken van DTS, Inc. in de Verenigde Staten en/of andere landen. © DTS, Inc. Alle rechten voorbehouden.



De termen HDMI en HDMI High-Definition Multimedia Interface, en het HDMI-logo zijn handelsmerken of gedeponeerde handelsmerken van HDMI Licensing LLC in de Verenigde Staten en andere landen.

This item incorporates copy protection technology that is protected by U.S. patents and other intellectual property rights of Rovi Corporation. Reverse engineering and disassembly are prohibited.



Het Wi-Fi CERTIFIED-logo is een gedeponeerd handelsmerk van de Wi-Fi Alliance.

Wi-Fi-certificering biedt de garantie dat het apparaat is geslaagd in de interoperabiliteitstests, uitgevoerd door de Wi-Fi Alliance, een groep die de interoperabiliteit tussen draadloze LAN-apparaten certificeert.



Adobe, het Adobe-logo en Reader zijn handelsmerken of gedeponeerde handelsmerken van Adobe Systems Incorporated in de Verenigde Staten en/of andere landen.



Upgraden (Auro-3D)

Geproduceerd onder licentie van Auro Technologies.

Auro-3D® en de verwante symbolen zijn gedeponeerde handelsmerken van Auro Technologies. Al het materiaal in dit document is beschermd door de wetten op auteursrecht en mag niet worden gereproduceerd, gedistribueerd, overgedragen, weergegeven, gepubliceerd of uitgezonden zonder de voorafgaande schriftelijke toestemming van Auro Technologies NV of, in het geval van materialen van derden, de eigenaar van die inhoud. U mag geen handelsmerk, copyright of andere kennisgeving wijzigen of verwijderen uit kopieën van de inhoud.

Auro Technologies: e-mail info@auro-technologies.com, telefoon +32-(0)-14314343, fax +32-(0)-14321224, www.auro-technologies.com



Technische gegevens

■ Audiogedeelte

• Analog

**Ingangsgevoeligheid/
Ingangsimpedantie:**

200 mV/47 k Ω /kohm

Frequentieweergave:

10 Hz – 100 kHz — +1, –3 dB (Direct-modus)

S/N:

105 dB (IHF–A gewogen, Direct-modus)

Vervorming:

0,005 % (20 Hz – 20 kHz) (Direct-modus)

Nominaal vermogen:

Ongebalanceerde RCA pre-uitgang: 1,2 V
Gebalanceerde XLR pre-uitgang: 2,4 V

• Digitaal

D/A-uitgang:

Nominaal — 2 V (bij 0 dB weergave)
Totale harmonische vervorming — 0,008 % (1 kHz, at 0 dB)
Signaal-ruis verhouding — 102 dB
Dynamisch bereik — 100 dB
Formaat — Digitale audio-interface

Digitale ingang:

• Fono-equalizer

Ingangsgevoeligheid:

2,5 mV

RIAA-afwijking:

± 1 dB (20 Hz tot 20 kHz)

Signaal-ruis verhouding:

74 dB (A-gewogen, met 5 mV-ingang)

Vervormingsfactor:

0,03 % (1 kHz, 3 V)



■ Videogedeelte

• Standaard video-aansluitingen

Ingangs- / uitgangsniveau en -impedantie: 1 V_{p-p}, 75 Ω/ohm

Frequentieweergave: 5 Hz – 10 MHz — 0, –3 dB

• Kleurencomponentvideo-aansluitingen

Ingangs- / uitgangsniveau en -impedantie: Y-sigitaal — 1 V_{p-p}, 75 Ω/ohm
P_B / C_B signaal — 0,7 V_{p-p}, 75 Ω/ohm
P_R / C_R signaal — 0,7 V_{p-p}, 75 Ω/ohm

Frequentieweergave: 5 Hz – 60 MHz — 0, –3 dB

■ Tunergedeelte

[FM]

(opmerking: μV bij 75 Ω/ohm, 0 dBf = 1 x 10⁻¹⁵ W)

Ontvangstfrequentiebereik: 87,5 MHz – 108,0 MHz

Effectieve gevoeligheid: 1,2 μV (12,8 dBf)

50 dB gevoeligheid: MONO — 2,8 μV (20,2 dBf)

Signaal-ruis verhouding: MONO — 70 dB (IHF-A gewogen, Direct-modus)
STEREO — 67 dB (IHF-A gewogen, Direct-modus)

Vervorming: MONO — 0,7 % (1 kHz)
STEREO — 1,0 % (1 kHz)

[AM]

522 kHz – 1611 kHz

18 μV



■ Sectie Draadloos LAN

Netwerktipe (draadloze LAN standaard):

Conform IEEE 802.11b
Conform IEEE 802.11g
Conform IEEE 802.11n
(Wi-Fi®-compatibel)*1

Beveiliging:

WEP 64-bits, WEP 128-bits
WPA/WPA2-PSK (AES)
WPA/WPA2-PSK (AES)

Radiofrequentie:

2,4 GHz

Aantal kanalen:

1 – 13 kanaal

*1 Het Wi-Fi® CERTIFIED-logo en het Wi-Fi CERTIFIED On-Product-logo zijn gedeponeerde handelsmerken van de Wi-Fi Alliance.



■ Bluetooth-sectie

Communicatiesysteem:	Bluetooth versie 2.1 + EDR (Enhanced Data Rate)
Zendvermogen:	Maximum 2,5 mW (klasse 2)
Maximum communicatiebereik:	Ca. 10 m in gezichtsveld*2
Frequentieband:	2,4 GHz band
Modulatieschema:	FHSS (Frequency-Hopping Spread Spectrum)
Ondersteunde profielen:	A2DP (Advanced Audio Distribution Profile) 1.2 AVRCP (Audio Video Remote Control Profile) 1.4
Overeenkomende codec:	SBC, AAC
Zendbereik (A2DP):	20 Hz - 20.000 Hz

*2 Het werkelijke communicatiebereik verschilt afhankelijk van de invloed van dergelijke factoren als obstructies tussen apparaten, elektromagnetische golven van magnetrons, statische elektriciteit, draadloze telefoon, ontvangstgevoeligheid, antenneprestaties, besturingssysteem, toepassingssoftware enz.

■ Algemeen

Voeding:	230 V wisselstroom, 50/60 Hz
Stroomverbruik:	60 W
Stroomverbruik in stand-bymodus:	0,2 W
Stroomverbruik in CEC stand-bymodus:	0,5 W
Stroomverbruik in netwerkstand-bymodus:	2,7 W

Veranderingen in technische gegevens en ontwerp voorbehouden.



■ Dimensies (Eenheid : mm)

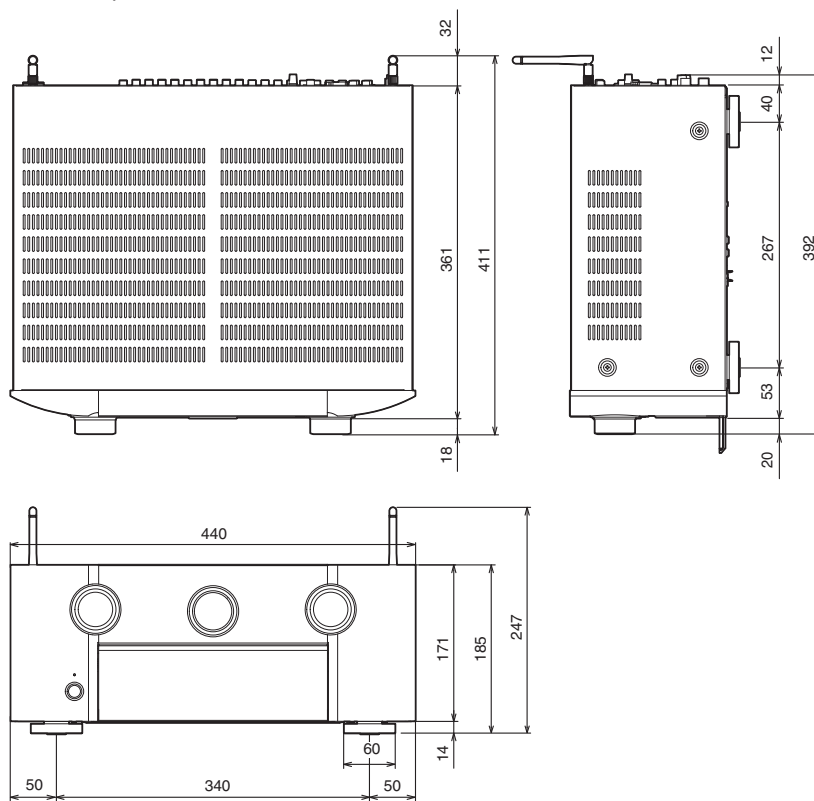

■ Gewicht: 10,2 kg

Index

Nummer

11.1-kanaals	66
3D	305
4K	305
5.1-kanaals	42, 52
7.1-kanaals	41, 53
9.1-kanaals	41, 58

A

Achterpaneel	26
Afstandsbediening	30
AirPlay	130
Algemene instellingen	181, 258
Alle zones Stereo	144
Audioformaten	307, 310, 312, 313
Audio-instellingen	179, 185
Audyssey DSX®	324
Audyssey Dynamic EQ®	324
Audyssey Dynamic Volume®	325
Audyssey MultEQ® XT32	325
Audyssey® setup	219
Audyssey-instellingen	193, 221
Auto geluidsmodus	153
Auto stand-by	262

B

Bekabeld LAN	90, 250
Beveiligingscircuit	333
Bi-AMP	73
Bluetooth-apparaat	107
Blu-ray Disc-speler	82, 97

D

Dempen	97
Diashow	138
Directe geluidsmodus	154
Display	22
DLNA	331
Dolby Atmos	326
Dolby geluidsmodus	149, 326
DTS geluidsmodus	150, 327
DVD-speler	82, 97

E

Extern bedieningsstoestel	92
---------------------------------	----



 F

Fabrieksinstellingen opnieuw instellen	304
Favorieten	136, 137
Firmware-update	264

 G

Geluidsmodus	146, 314, 316
--------------------	---------------

 H

HDCP	307
HDMI bediening	160, 204
Herhaalde weergave	102, 135

 I

Ingang toewijzen	214
Ingangsbron	96
Inganginstellingen	180, 214
Ingangssignaal	320
Internetradio	122
iPod	86, 98
iPod bladermodus	100

 J

JPEG	103, 126
------------	----------

 K

Kabel-TV	81
Koppelen	107, 109

 L

Luidsprekerinstellingen	180, 219
Luisterpositie	219

 M

M-DAX	191
-------------	-----

 N

NAS	126
Netwerkinstellingen	249

 O

Originele geluidsmodus	153
Overzicht van het menu	179

 P

PC	126
PCM meerkanaals geluidsmodus	152
Probleemoplossing	286
Pure direct	147

 S

Satelliet tuner	81
Set-top box	81
Setup assistent	181
Slaaptimer	163
Smart select	165
Spelconsole	83
Spotify	133
Stereo geluidsmodus	154

 T

Tekens invoeren	183
Tips	284
TV	76, 77, 78



**U**

USB- geheugenapparaat 86, 103

**V**

Video select 142

Videocamcorder 83

Videoconversie 209, 308

Video-instellingen 179, 200

Volume 97, 140

Voorpaneel 17

**W**

Webregel 168

Wi-Fi-instellingen 250

Willekeurige weergave 102, 135

**Z**

Zoeken tekst 137

ZONE2/ZONE3 174



Licentie

Dit gedeelte beschrijft de softwarelicentie die is gebruikt voor dit toestel. Om de juiste inhoud te behouden, wordt het origineel (Engels) gebruikt.

■ Boost

<http://www.boost.org/>

Boost Software License – Version 1.0 – August 17th, 2003

Permission is hereby granted, free of charge, to any person or organization obtaining a copy of the software and accompanying documentation covered by this license (the “Software”) to use, reproduce, display, distribute, execute, and transmit the Software, and to prepare derivative works of the Software, and to permit third-parties to whom the Software is furnished to do so, all subject to the following:

The copyright notices in the Software and this entire statement, including the above license grant, this restriction and the following disclaimer, must be included in all copies of the Software, in whole or in part, and all derivative works of the Software, unless such copies or derivative works are solely in the form of machine-executable object code generated by a source language processor.

THE SOFTWARE IS PROVIDED “AS IS”, WITHOUT WARRANTY OF ANY KIND, EXPRESS OR IMPLIED, INCLUDING BUT NOT LIMITED TO THE WARRANTIES OF MERCHANTABILITY, FITNESS FOR A PARTICULAR PURPOSE, TITLE AND NON-INFRINGEMENT. IN NO EVENT SHALL THE COPYRIGHT HOLDERS OR ANYONE DISTRIBUTING THE SOFTWARE BE LIABLE FOR ANY DAMAGES OR OTHER LIABILITY, WHETHER IN CONTRACT, TORT OR OTHERWISE, ARISING FROM, OUT OF OR IN CONNECTION WITH THE SOFTWARE OR THE USE OR OTHER DEALINGS IN THE SOFTWARE.

■ Expat

<http://www.jclark.com/xml/expat.html>

Expat License. Copyright (c) 1998, 1999, 2000 Thai Open Source Software Center Ltd

Permission is hereby granted, free of charge, to any person obtaining a copy of this software and associated documentation files (the “Software”), to deal in the Software without restriction, including without limitation the rights to use, copy, modify, merge, publish, distribute, sublicense, and/or sell copies of the Software, and to permit persons to whom the Software is furnished to do so, subject to the following conditions:

The above copyright notice and this permission notice shall be included in all copies or substantial portions of the Software.

THE SOFTWARE IS PROVIDED “AS IS”, WITHOUT WARRANTY OF ANY KIND, EXPRESS OR IMPLIED, INCLUDING BUT NOT LIMITED TO THE WARRANTIES OF MERCHANTABILITY, FITNESS FOR A PARTICULAR PURPOSE AND NON-INFRINGEMENT. IN NO EVENT SHALL THE AUTHORS OR COPYRIGHT HOLDERS BE LIABLE FOR ANY CLAIM, DAMAGES OR OTHER LIABILITY, WHETHER IN AN ACTION OF CONTRACT, TORT OR OTHERWISE, ARISING FROM, OUT OF OR IN CONNECTION WITH THE SOFTWARE OR THE USE OR OTHER DEALINGS IN THE SOFTWARE.

■ FastDelegate

<http://www.codeproject.com/KB/cpp/FastDelegate.aspx>

THE WORK (AS DEFINED BELOW) IS PROVIDED UNDER THE TERMS OF THIS CODE PROJECT OPEN LICENSE (“LICENSE”). THE WORK IS PROTECTED BY COPYRIGHT AND/OR OTHER APPLICABLE LAW. ANY USE OF THE WORK OTHER THAN AS AUTHORIZED UNDER THIS LICENSE OR COPYRIGHT LAW IS PROHIBITED.

BY EXERCISING ANY RIGHTS TO THE WORK PROVIDED HEREIN, YOU ACCEPT AND AGREE TO BE BOUND BY THE TERMS OF THIS LICENSE. THE AUTHOR GRANTS YOU THE RIGHTS CONTAINED HEREIN IN CONSIDERATION OF YOUR ACCEPTANCE OF SUCH TERMS AND CONDITIONS. IF YOU DO NOT AGREE TO ACCEPT AND BE BOUND BY THE TERMS OF THIS LICENSE, YOU CANNOT MAKE ANY USE OF THE WORK.



Definitions. "Articles" means, collectively, all articles written by Author which describes how the Source Code and Executable Files for the Work may be used by a user.

"Author" means the individual or entity that offers the Work under the terms of this License.

"Derivative Work" means a work based upon the Work or upon the Work and other pre-existing works.

"Executable Files" refer to the executables, binary files, configuration and any required data files included in the Work.

"Publisher" means the provider of the website, magazine, CD-ROM, DVD or other medium from or by which the Work is obtained by You.

"Source Code" refers to the collection of source code and configuration files used to create the Executable Files.

"Standard Version" refers to such a Work if it has not been modified, or has been modified in accordance with the consent of the Author, such consent being in the full discretion of the Author.

"Work" refers to the collection of files distributed by the Publisher, including the Source Code, Executable Files, binaries, data files, documentation, whitepapers and the Articles.

"You" is you, an individual or entity wishing to use the Work and exercise your rights under this License.

Fair Use/Fair Use Rights. Nothing in this License is intended to reduce, limit, or restrict any rights arising from fair use, fair dealing, first sale or other limitations on the exclusive rights of the copyright owner under copyright law or other applicable laws.

License Grant. Subject to the terms and conditions of this License, the Author hereby grants You a worldwide, royalty-free, non-exclusive, perpetual (for the duration of the applicable copyright) license to exercise the rights in the Work as stated below: You may use the standard version of the Source Code or Executable Files in Your own applications.

You may apply bug fixes, portability fixes and other modifications obtained from the Public Domain or from the Author. A Work modified in such a way shall still be considered the standard version and will be subject to this License.

You may otherwise modify Your copy of this Work (excluding the Articles) in any way to create a Derivative Work, provided that You insert a prominent notice in each changed file stating how, when and where You changed that file.

You may distribute the standard version of the Executable Files and Source Code or Derivative Work in aggregate with other (possibly commercial) programs as part of a larger (possibly commercial) software distribution.

The Articles discussing the Work published in any form by the author may not be distributed or republished without the Author's consent. The author retains copyright to any such Articles. You may use the Executable Files and Source Code pursuant to this License but you may not repost or republish or otherwise distribute or make available the Articles, without the prior written consent of the Author.

Any subroutines or modules supplied by You and linked into the Source Code or Executable Files this Work shall not be considered part of this Work and will not be subject to the terms of this License.

Patent License. Subject to the terms and conditions of this License, each Author hereby grants to You a perpetual, worldwide, non-exclusive, no-charge, royalty-free, irrevocable (except as stated in this section) patent license to make, have made, use, import, and otherwise transfer the Work.

Restrictions. The license granted in Section 3 above is expressly made subject to and limited by the following restrictions: You agree not to remove any of the original copyright, patent, trademark, and attribution notices and associated disclaimers that may appear in the Source Code or Executable Files.

You agree not to advertise or in any way imply that this Work is a product of Your own.

The name of the Author may not be used to endorse or promote products derived from the Work without the prior written consent of the Author.

You agree not to sell, lease, or rent any part of the Work. This does not restrict you from including the Work or any part of the Work inside a larger software distribution that itself is being sold. The Work by itself, though, cannot be sold, leased or rented.



You may distribute the Executable Files and Source Code only under the terms of this License, and You must include a copy of, or the Uniform Resource Identifier for, this License with every copy of the Executable Files or Source Code You distribute and ensure that anyone receiving such Executable Files and Source Code agrees that the terms of this License apply to such Executable Files and/or Source Code. You may not offer or impose any terms on the Work that alter or restrict the terms of this License or the recipients' exercise of the rights granted hereunder. You may not sublicense the Work. You must keep intact all notices that refer to this License and to the disclaimer of warranties. You may not distribute the Executable Files or Source Code with any technological measures that control access or use of the Work in a manner inconsistent with the terms of this License.

You agree not to use the Work for illegal, immoral or improper purposes, or on pages containing illegal, immoral or improper material. The Work is subject to applicable export laws. You agree to comply with all such laws and regulations that may apply to the Work after Your receipt of the Work.

Representations, Warranties and Disclaimer. THIS WORK IS PROVIDED "AS IS", "WHERE IS" AND "AS AVAILABLE", WITHOUT ANY EXPRESS OR IMPLIED WARRANTIES OR CONDITIONS OR GUARANTEES. YOU, THE USER, ASSUME ALL RISK IN ITS USE, INCLUDING COPYRIGHT INFRINGEMENT, PATENT INFRINGEMENT, SUITABILITY, ETC. AUTHOR EXPRESSLY DISCLAIMS ALL EXPRESS, IMPLIED OR STATUTORY WARRANTIES OR CONDITIONS, INCLUDING WITHOUT LIMITATION, WARRANTIES OR CONDITIONS OF MERCHANTABILITY, MERCHANTABLE QUALITY OR FITNESS FOR A PARTICULAR PURPOSE, OR ANY WARRANTY OF TITLE OR NON-INFRINGEMENT, OR THAT THE WORK (OR ANY PORTION THEREOF) IS CORRECT, USEFUL, BUG-FREE OR FREE OF VIRUSES. YOU MUST PASS THIS DISCLAIMER ON WHENEVER YOU DISTRIBUTE THE WORK OR DERIVATIVE WORKS.

Indemnity. You agree to defend, indemnify and hold harmless the Author and the Publisher from and against any claims, suits, losses, damages, liabilities, costs, and expenses (including reasonable legal or attorneys' fees) resulting from or relating to any use of the Work by You.

Limitation on Liability. EXCEPT TO THE EXTENT REQUIRED BY APPLICABLE LAW, IN NO EVENT WILL THE AUTHOR OR THE PUBLISHER BE LIABLE TO YOU ON ANY LEGAL THEORY FOR ANY SPECIAL, INCIDENTAL, CONSEQUENTIAL, PUNITIVE OR EXEMPLARY DAMAGES ARISING OUT OF THIS LICENSE OR THE USE OF THE WORK OR OTHERWISE, EVEN IF THE AUTHOR OR THE PUBLISHER HAS BEEN ADVISED OF THE POSSIBILITY OF SUCH DAMAGES.

Termination.

This License and the rights granted hereunder will terminate automatically upon any breach by You of any term of this License. Individuals or entities who have received Derivative Works from You under this License, however, will not have their licenses terminated provided such individuals or entities remain in full compliance with those licenses. Sections 1, 2, 6, 7, 8, 9, 10 and 11 will survive any termination of this License.

If You bring a copyright, trademark, patent or any other infringement claim against any contributor over infringements You claim are made by the Work, your License from such contributor to the Work ends automatically.

Subject to the above terms and conditions, this License is perpetual (for the duration of the applicable copyright in the Work). Notwithstanding the above, the Author reserves the right to release the Work under different license terms or to stop distributing the Work at any time; provided, however that any such election will not serve to withdraw this License (or any other license that has been, or is required to be, granted under the terms of this License), and this License will continue in full force and effect unless terminated as stated above.

Publisher. The parties hereby confirm that the Publisher shall not, under any circumstances, be responsible for and shall not have any liability in respect of the subject matter of this License. The Publisher makes no warranty whatsoever in connection with the Work and shall not be liable to You or any party on any legal theory for any damages whatsoever, including without limitation any general, special, incidental or consequential damages arising in connection to this license. The Publisher reserves the right to cease making the Work available to You at any time without notice

Miscellaneous

This License shall be governed by the laws of the location of the head office of the Author or if the Author is an individual, the laws of location of the principal place of residence of the Author.

If any provision of this License is invalid or unenforceable under applicable law, it shall not affect the validity or enforceability of the remainder of the terms of this License, and without further action by the parties to this License, such provision shall be reformed to the minimum extent necessary to make such provision valid and enforceable.



No term or provision of this License shall be deemed waived and no breach consented to unless such waiver or consent shall be in writing and signed by the party to be charged with such waiver or consent.

This License constitutes the entire agreement between the parties with respect to the Work licensed herein. There are no understandings, agreements or representations with respect to the Work not specified herein. The Author shall not be bound by any additional provisions that may appear in any communication from You. This License may not be modified without the mutual written agreement of the Author and You

libogg

<http://www.xiph.org/ogg/>

Copyright (c) 2002, Xiph.org Foundation

Redistribution and use in source and binary forms, with or without modification, are permitted provided that the following conditions are met:

- Redistributions of source code must retain the above copyright notice, this list of conditions and the following disclaimer.
- Redistributions in binary form must reproduce the above copyright notice, this list of conditions and the following disclaimer in the documentation and/or other materials provided with the distribution.
- Neither the name of the Xiph.org Foundation nor the names of its contributors may be used to endorse or promote products derived from this software without specific prior written permission.

THIS SOFTWARE IS PROVIDED BY THE COPYRIGHT HOLDERS AND CONTRIBUTORS "AS IS" AND ANY EXPRESS OR IMPLIED WARRANTIES, INCLUDING, BUT NOT LIMITED TO, THE IMPLIED WARRANTIES OF MERCHANTABILITY AND FITNESS FOR A PARTICULAR PURPOSE ARE DISCLAIMED. IN NO EVENT SHALL THE FOUNDATION OR CONTRIBUTORS BE LIABLE FOR ANY DIRECT, INDIRECT, INCIDENTAL, SPECIAL, EXEMPLARY, OR CONSEQUENTIAL DAMAGES (INCLUDING, BUT NOT LIMITED TO, PROCUREMENT OF SUBSTITUTE GOODS OR SERVICES; LOSS OF USE, DATA, OR PROFITS; OR BUSINESS INTERRUPTION) HOWEVER CAUSED AND ON ANY THEORY OF LIABILITY, WHETHER IN CONTRACT, STRICT LIABILITY, OR TORT (INCLUDING NEGLIGENCE OR OTHERWISE) ARISING IN ANY WAY OUT OF THE USE OF THIS SOFTWARE, EVEN IF ADVISED OF THE POSSIBILITY OF SUCH DAMAGE.

libvorbis

<http://www.xiph.org/vorbis/>

Copyright (c) 2002-2004 Xiph.org Foundation

Redistribution and use in source and binary forms, with or without modification, are permitted provided that the following conditions are met:

- Redistributions of source code must retain the above copyright notice, this list of conditions and the following disclaimer.
- Redistributions in binary form must reproduce the above copyright notice, this list of conditions and the following disclaimer in the documentation and/or other materials provided with the distribution.
- Neither the name of the Xiph.org Foundation nor the names of its contributors may be used to endorse or promote products derived from this software without specific prior written permission.

THIS SOFTWARE IS PROVIDED BY THE COPYRIGHT HOLDERS AND CONTRIBUTORS "AS IS" AND ANY EXPRESS OR IMPLIED WARRANTIES, INCLUDING, BUT NOT LIMITED TO, THE IMPLIED WARRANTIES OF MERCHANTABILITY AND FITNESS FOR A PARTICULAR PURPOSE ARE DISCLAIMED. IN NO EVENT SHALL THE FOUNDATION OR CONTRIBUTORS BE LIABLE FOR ANY DIRECT, INDIRECT, INCIDENTAL, SPECIAL, EXEMPLARY, OR CONSEQUENTIAL DAMAGES (INCLUDING, BUT NOT LIMITED TO, PROCUREMENT OF SUBSTITUTE GOODS OR SERVICES; LOSS OF USE, DATA, OR PROFITS; OR BUSINESS INTERRUPTION) HOWEVER CAUSED AND ON ANY THEORY OF LIABILITY, WHETHER IN CONTRACT, STRICT LIABILITY, OR TORT (INCLUDING NEGLIGENCE OR OTHERWISE) ARISING IN ANY WAY OUT OF THE USE OF THIS SOFTWARE, EVEN IF ADVISED OF THE POSSIBILITY OF SUCH DAMAGE.

Tremolo

<http://wss.co.uk/pinknoise/tremolo>

Copyright (C) 2002 – 2009 Xiph.org Foundation Changes Copyright (C) 2009 – 2010 Robin Watts for Pinknoise Productions Ltd

Redistribution and use in source and binary forms, with or without modification, are permitted provided that the following conditions are met:



- Redistributions of source code must retain the above copyright notice, this list of conditions and the following disclaimer.
- Redistributions in binary form must reproduce the above copyright notice, this list of conditions and the following disclaimer in the documentation and/or other materials provided with the distribution.
- Neither the name of the Xiph.org Foundation nor the names of its contributors may be used to endorse or promote products derived from this software without specific prior written permission.

THIS SOFTWARE IS PROVIDED BY THE COPYRIGHT HOLDERS AND CONTRIBUTORS "AS IS" AND ANY EXPRESS OR IMPLIED WARRANTIES, INCLUDING, BUT NOT LIMITED TO, THE IMPLIED WARRANTIES OF MERCHANTABILITY AND FITNESS FOR A PARTICULAR PURPOSE ARE DISCLAIMED. IN NO EVENT SHALL THE FOUNDATION OR CONTRIBUTORS BE LIABLE FOR ANY DIRECT, INDIRECT, INCIDENTAL, SPECIAL, EXEMPLARY, OR CONSEQUENTIAL DAMAGES (INCLUDING, BUT NOT LIMITED TO, PROCUREMENT OF SUBSTITUTE GOODS OR SERVICES; LOSS OF USE, DATA, OR PROFITS; OR BUSINESS INTERRUPTION) HOWEVER CAUSED AND ON ANY THEORY OF LIABILITY, WHETHER IN CONTRACT, STRICT LIABILITY, OR TORT (INCLUDING NEGLIGENCE OR OTHERWISE) ARISING IN ANY WAY OUT OF THE USE OF THIS SOFTWARE, EVEN IF ADVISED OF THE POSSIBILITY OF SUCH DAMAGE.

■ Tremor

<http://wiki.xiph.org/index.php/Tremor>

Copyright (c) 2002, Xiph.org Foundation

Redistribution and use in source and binary forms, with or without modification, are permitted provided that the following conditions are met:

- Redistributions of source code must retain the above copyright notice, this list of conditions and the following disclaimer.
- Redistributions in binary form must reproduce the above copyright notice, this list of conditions and the following disclaimer in the documentation and/or other materials provided with the distribution.
- Neither the name of the Xiph.org Foundation nor the names of its contributors may be used to endorse or promote products derived from this software without specific prior written permission.

THIS SOFTWARE IS PROVIDED BY THE COPYRIGHT HOLDERS AND CONTRIBUTORS "AS IS" AND ANY EXPRESS OR IMPLIED WARRANTIES, INCLUDING, BUT NOT LIMITED TO, THE IMPLIED WARRANTIES OF MERCHANTABILITY AND FITNESS FOR A PARTICULAR PURPOSE ARE DISCLAIMED. IN NO EVENT SHALL THE FOUNDATION OR CONTRIBUTORS BE LIABLE FOR ANY DIRECT, INDIRECT, INCIDENTAL, SPECIAL, EXEMPLARY, OR CONSEQUENTIAL DAMAGES (INCLUDING, BUT NOT LIMITED TO, PROCUREMENT OF SUBSTITUTE GOODS OR SERVICES; LOSS OF USE, DATA, OR PROFITS; OR BUSINESS INTERRUPTION) HOWEVER CAUSED AND ON ANY THEORY OF LIABILITY, WHETHER IN CONTRACT, STRICT LIABILITY, OR TORT (INCLUDING NEGLIGENCE OR OTHERWISE) ARISING IN ANY WAY OUT OF THE USE OF THIS SOFTWARE, EVEN IF ADVISED OF THE POSSIBILITY OF SUCH DAMAGE.

■ Mersenne Twister

<http://www.math.sci.hiroshima-u.ac.jp/~m-mat/MT/MT2002/CODES/mt19937ar.c>

Copyright (C) 1997 – 2002, Makoto Matsumoto and Takuji Nishimura,

All rights reserved.

Redistribution and use in source and binary forms, with or without modification, are permitted provided that the following conditions are met:

Redistributions of source code must retain the above copyright notice, this list of conditions and the following disclaimer.

Redistributions in binary form must reproduce the above copyright notice, this list of conditions and the following disclaimer in the documentation and/or other materials provided with the distribution.

The names of its contributors may not be used to endorse or promote products derived from this software without specific prior written permission.



THIS SOFTWARE IS PROVIDED BY THE COPYRIGHT HOLDERS AND CONTRIBUTORS "AS IS" AND ANY EXPRESS OR IMPLIED WARRANTIES, INCLUDING, BUT NOT LIMITED TO, THE IMPLIED WARRANTIES OF MERCHANTABILITY AND FITNESS FOR A PARTICULAR PURPOSE ARE DISCLAIMED. IN NO EVENT SHALL THE COPYRIGHT OWNER OR CONTRIBUTORS BE LIABLE FOR ANY DIRECT, INDIRECT, INCIDENTAL, SPECIAL, EXEMPLARY, OR CONSEQUENTIAL DAMAGES (INCLUDING, BUT NOT LIMITED TO, PROCUREMENT OF SUBSTITUTE GOODS OR SERVICES; LOSS OF USE, DATA, OR PROFITS; OR BUSINESS INTERRUPTION) HOWEVER CAUSED AND ON ANY THEORY OF LIABILITY, WHETHER IN CONTRACT, STRICT LIABILITY, OR TORT (INCLUDING NEGLIGENCE OR OTHERWISE) ARISING IN ANY WAY OUT OF THE USE OF THIS SOFTWARE, EVEN IF ADVISED OF THE POSSIBILITY OF SUCH DAMAGE.

■ zlib

<http://www.zlib.net/>

zlib.h -- interface of the "zlib" general purpose compression library version 1.2.3, July 18th, 2005

Copyright (C) 1995 – 2004 Jean-loup Gailly and Mark Adler

This software is provided "as-is", without any express or implied warranty. In no event will the authors be held liable for any damages arising from the use of this software.

Permission is granted to anyone to use this software for any purpose, including commercial applications, and to alter it and redistribute it freely, subject to the following restrictions:

The origin of this software must not be misrepresented; you must not claim that you wrote the original software. If you use this software in a product, an acknowledgment in the product documentation would be appreciated but is not required.

Altered source versions must be plainly marked as such, and must not be misrepresented as being the original software.

This notice may not be removed or altered from any source distribution.

Jean-loup Gailly jloup@gzip.org, Mark Adler madler@alumni.caltech.edu

■ cURL

<http://curl.haxx.se>

COPYRIGHT AND PERMISSION NOTICE

Copyright (c) 1996 – 2011, Daniel Stenberg, <daniel@haxx.se>.

All rights reserved.

Permission to use, copy, modify, and distribute this software for any purpose with or without fee is hereby granted, provided that the above copyright notice and this permission notice appear in all copies.

THE SOFTWARE IS PROVIDED "AS IS", WITHOUT WARRANTY OF ANY KIND, EXPRESS OR IMPLIED, INCLUDING BUT NOT LIMITED TO THE WARRANTIES OF MERCHANTABILITY, FITNESS FOR A PARTICULAR PURPOSE AND NONINFRINGEMENT OF THIRD PARTY RIGHTS. IN NO EVENT SHALL THE AUTHORS OR COPYRIGHT HOLDERS BE LIABLE FOR ANY CLAIM, DAMAGES OR OTHER LIABILITY, WHETHER IN AN ACTION OF CONTRACT, TORT OR OTHERWISE, ARISING FROM, OUT OF OR IN CONNECTION WITH THE SOFTWARE OR THE USE OR OTHER DEALINGS IN THE SOFTWARE.

Except as contained in this notice, the name of a copyright holder shall not be used in advertising or otherwise to promote the sale, use or other dealings in this Software without prior written authorization of the copyright holder.

■ c-ares

<http://c-ares.haxx.se>

Copyright 1998 by the Massachusetts Institute of Technology.

Permission to use, copy, modify, and distribute this software and its documentation for any purpose and without fee is hereby granted, provided that the above copyright notice appear in all copies and that both that copyright notice and this permission notice appear in supporting documentation, and that the name of M.I.T. not be used in advertising or publicity pertaining to distribution of the software without specific, written prior permission. M.I.T. makes no representations about the suitability of this software for any purpose. It is provided "as is" without express or implied warranty.



■ Licentie-informatie voor de software die in het toestel wordt gebruikt.

Over de GPL (GNU-General Public License), LGPL (GNU Lesser General Public License) licentie

Dit product gebruikt GPL/LGPL-software en software van andere bedrijven.

Nadat u dit product hebt aangeschaft, mag u de broncode van de GPL/LGPL-software die in het product wordt gebruikt, verwerven, wijzigen of distribueren.

Marantz biedt de broncode op basis van de GPL- en LGPL-licenties aan de huidige kosten na uw aanvraag bij onze klantendienst.

We bieden echter geen garanties met betrekking tot de broncode.

Wij vragen ook uw begrip dat wij geen ondersteuning bieden voor de inhoud van de broncode.





www.marantz.com

You can find your nearest authorized distributor or dealer on our website.

marantz[®] is a registered trademark.

3520 10422 11AM

Copyright © 2015 D&M Holdings Inc. All Rights Reserved.