

marantz®

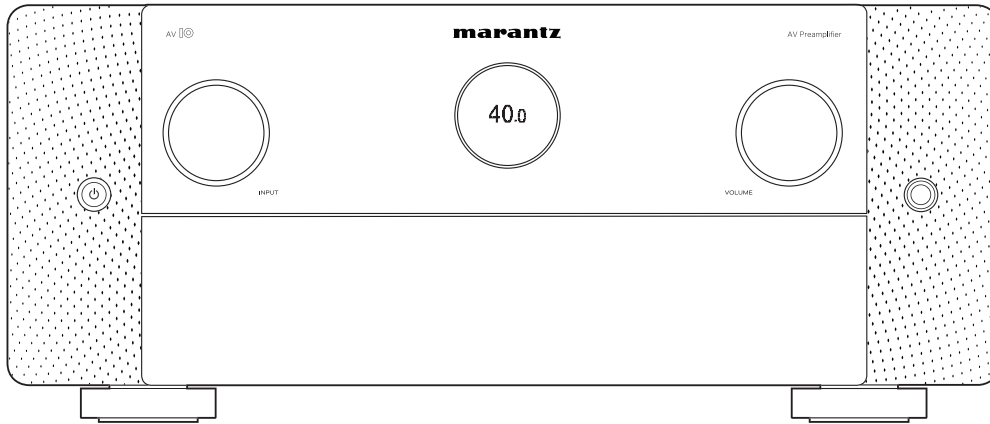

AV  | AV Preamplifier

QUICK START GUIDE

Bienvenue

Merci d'avoir choisi un Marantz AV 10.

Utilisez la fonction de l'assistant de configuration pour vous aider à configurer les paramètres de cet appareil lors de sa première installation.

Suivez les instructions affichées sur l'écran du téléviseur connecté à cet appareil pour configurer les paramètres.

Ce manuel décrit la procédure jusqu'au démarrage de l'assistant de configuration.

Veillez ne pas retourner ce produit au magasin. Si vous avez besoin d'aide...



Scannez le code QR ou visitez le site **support.marantz.com/** pour obtenir une aide à l'installation, un support technique, une assistance sous garantie ou les coordonnées du support client.



Avant de commencer

Éléments nécessaires à la configuration

TV



Câble HDMI®



Câble RCA



ou

Câble XLR



Amplificateur de puissance

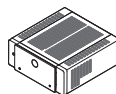

Enceintes /
Câbles d'enceinte

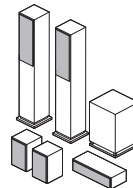

En option

Câble Ethernet



ou

Routeur Wi-Fi®



- Pour brancher cet appareil à un périphérique compatible avec les fonctions Deep Color, 4K, ARC et eARC, utilisez un "High Speed HDMI cable with Ethernet" qui porte le logo HDMI.
- Pour brancher cet appareil à un périphérique compatible avec la vidéo 8K et 4K 120Hz, utilisez un "Ultra High Speed HDMI cable" certifié. Si vous utilisez un câble HDMI différent, la vidéo peut ne pas s'afficher ou d'autres problèmes peuvent survenir.

Contenu de la boîte

Guide de démarrage rapide



AV 10

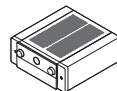

Support de microphone d'étalonnage du son



Instructions de sécurité



Cordon d'alimentation



Télécommande (RC047SR)

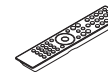

Remarque sur la radio

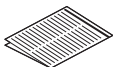

Antenne intérieure FM



2 piles R03/AAA



Garantie (Pour USA et CANADA)

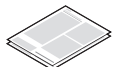

Antenne à boucle AM



Antennes externes pour la connectivité Bluetooth®/Wi-Fi



Étiquette du câble

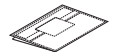

Microphone d'étalonnage du son



- Le support de microphone de calibrage du son inclus est pratique pour effectuer le calibrage des enceintes. Utiliser votre propre trépied ou le support de microphone d'étalonnage du son fourni permet aux paramètres d'être configurés automatiquement à un environnement d'écoute optimal, ce qui offre des performances exceptionnellement élevées.

Fixez les étiquettes du câble fourni

Les étiquettes de câble fournies comprennent des étiquettes pour les câbles d'enceinte et HDMI. Attachez une étiquette de câble à chaque câble correspondant aux enceintes et aux appareils HDMI connectés, comme illustré ci-dessous. Cela permet d'identifier facilement et de connecter correctement les câbles entre vos composants.

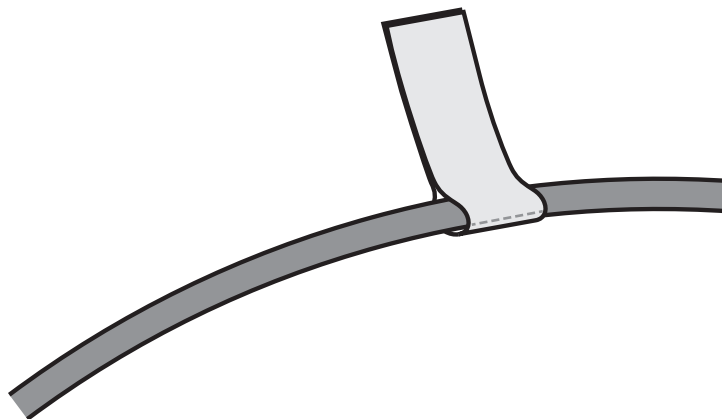

Paramétrage

1 Connecter les antennes

- 1) Placez l'antenne bien en face de la borne d'antenne située dans le coin supérieur gauche et supérieur droit du panneau arrière.
- 2) Tournez l'antenne dans le sens des aiguilles d'une montre jusqu'à ce qu'elle soit entièrement connectée. Ne serrez pas trop fort.
- 3) Faites tourner l'antenne vers le haut pour obtenir la meilleure réception possible.

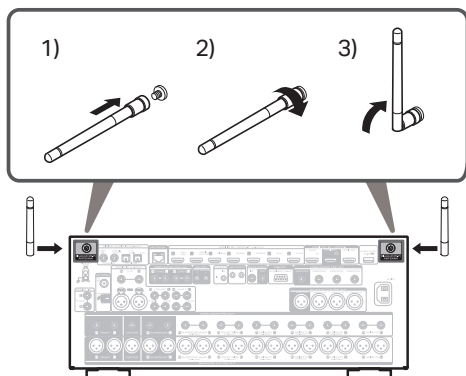

- Les antennes sont nécessaires pour les fonctions Bluetooth et Wi-Fi.

En option

Si vous connectez l'AV 10 à un réseau câblé, connectez un câble Ethernet (non fourni) entre l'AV 10 et votre routeur. Ne connectez pas le câble Ethernet si vous connectez l'AV 10 à un réseau sans fil.

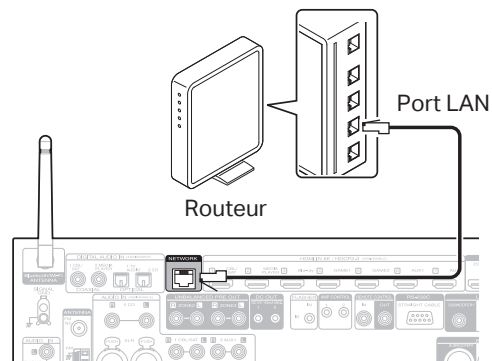

2 Placez l'AV 10 et l'amplificateur de puissance près de votre téléviseur



TV

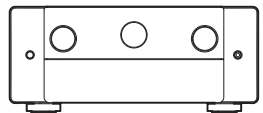

AV 10

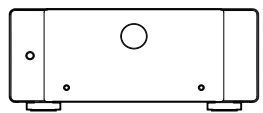

Amplificateur de puissance

3 Branchez le cordon d'alimentation

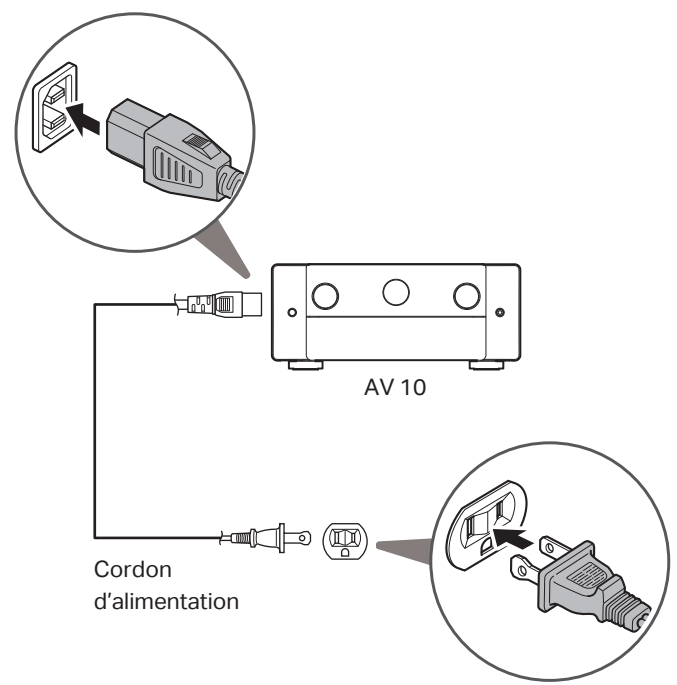

Cordon d'alimentation

4 Connectez l'AV 10 à votre téléviseur

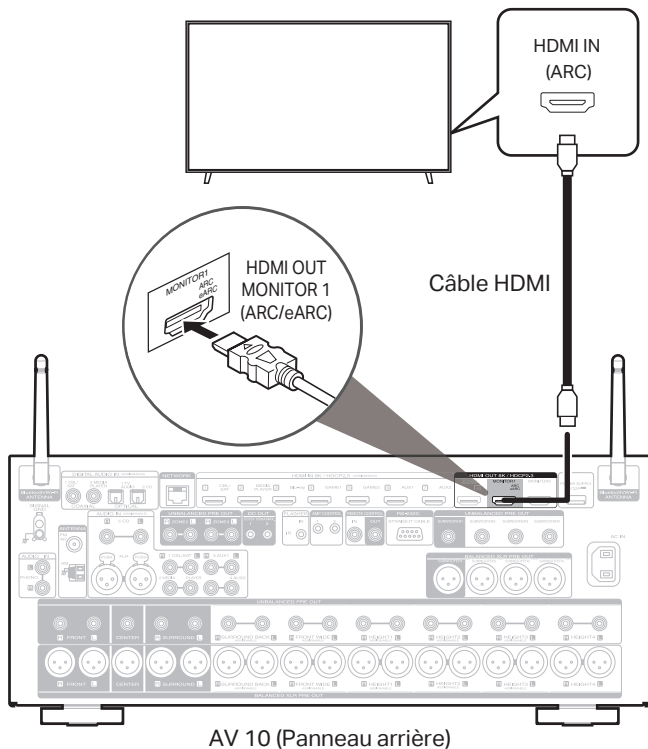

À l'aide d'un câble HDMI de haute qualité*, connectez une extrémité au port HDMI étiqueté "eARC" ou "ARC" sur votre téléviseur. Connectez l'autre extrémité au port HDMI OUT MONITOR 1 de votre AV 10.

Qu'est-ce que l'ARC et l'eARC ?

Le canal de retour audio ou "ARC" renvoie l'audio à l'AV 10 en utilisant le même câble HDMI que celui qui envoie la vidéo de votre AV 10 à votre TV. Cela permet à votre AV 10 de traiter le son provenant du tuner intégré de votre téléviseur et de ses applications. Les téléviseurs dotés d'un port "eARC (Enhanced Audio Return Channel)" offrent une prise en charge supplémentaire de l'audio multicanal à débit binaire élevé (Dolby Atmos, Dolby TrueHD, DTS-HD et DTS:X). Veuillez consulter le manuel d'utilisation de votre téléviseur pour plus de détails sur la prise en charge eARC de votre modèle particulier.

* Pour les téléviseurs 4K, nous vous recommandons d'utiliser un câble HDMI étiqueté "High Speed" et "with Ethernet".

* Pour les téléviseurs 8K, nous recommandons l'utilisation d'un câble HDMI étiqueté "Ultra High Speed".

5 Mettez votre TV sous tension

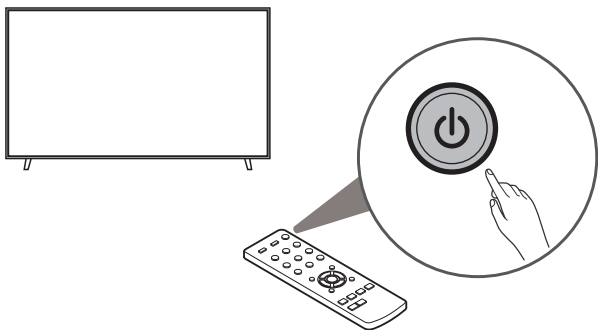

Télécommande de la TV

6 Choisissez l'entrée HDMI adéquate sur votre TV

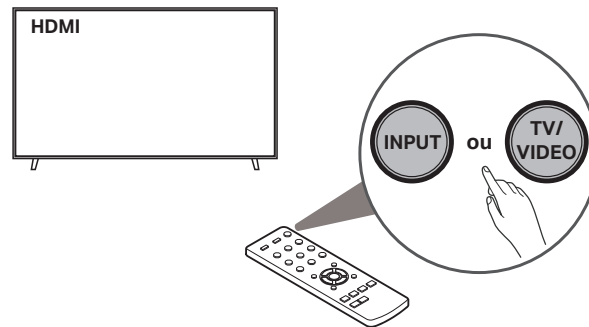

Télécommande de la TV

7 Installez les piles dans la télécommande de l'AV 10

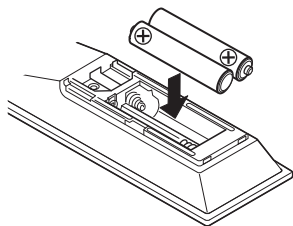
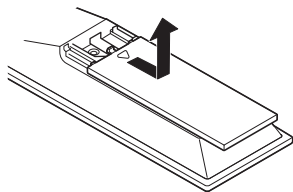

- Les piles peuvent être retirées dans l'ordre inverse.

8 Allumez l'AV 10

- Appuyez sur la touché Marche/veille de la télécommande.

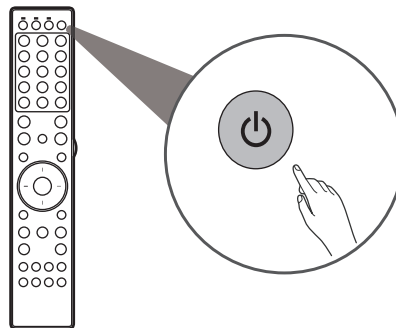
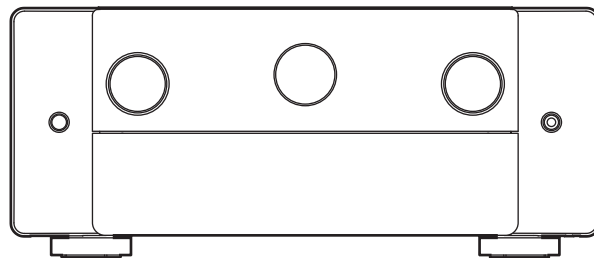

9 Vérifiez la connexion

- Vérifiez que vous pouvez voir cet écran sur votre téléviseur.

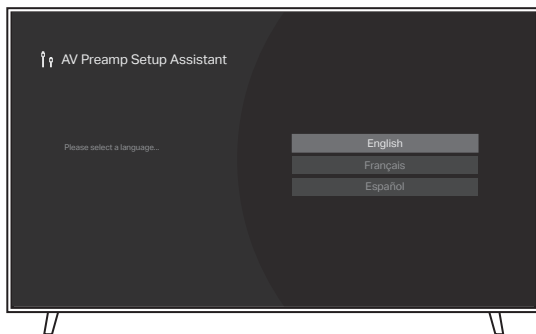

Si cet écran ne s'affiche pas, veuillez revenir en arrière et recommencer les étapes dans la séquence recommandée.



- Si l'appareil a déjà été configuré dans le passé, l'assistant de configuration ne démarre pas automatiquement et vous ne voyez que le logo Marantz à l'écran. Dans ce cas, vous pouvez accéder à l'assistant de configuration en appuyant sur la touche SETUP de la télécommande et en sélectionnant l'assistant de configuration dans le menu.

10 Suivre l'assistant de configuration à l'écran

Le téléviseur est maintenant connecté à l'AV 10.

L'assistant de configuration vous guidera dans la connexion et la configuration de votre amplificateur de puissance et de vos composants à votre Marantz AV 10. Utilisez la télécommande et suivez les instructions sur l'écran du téléviseur pour terminer les réglages de l'AV 10 à l'aide de l'assistant de configuration.



Mise à jour du micrologiciel

Si vous voyez cet écran après avoir terminé l'Assistant de configuration, sélectionnez M à j maintenant pour vous assurer que votre nouvel AV 10 est à jour avec les derniers micrologiciels et fonctionnalités.



Téléchargement des applications mobiles

Téléchargez à la fois les applications "HEOS" et "Marantz AVR Remote" pour profiter de toute l'expérience du Home Entertainment. L'application HEOS est nécessaire pour accéder à de la musique en ligne par l'intermédiaire de votre AV 10.



L'application HEOS

L'application HEOS vous permet d'explorer, de parcourir et de lire de la musique à partir de services de diffusion en ligne ou depuis votre propre bibliothèque musicale.



Marantz AVR Remote

Contrôlez votre nouvel AVR grâce à la dernière application Marantz AVR Remote.



Manuel de l'Utilisateur

Reportez-vous au manuel sur Internet pour obtenir d'autres informations sur les fonctions et des détails sur la procédure de fonctionnement.

manuals.marantz.com/AV10/NA/FR/



Manuel en ligne

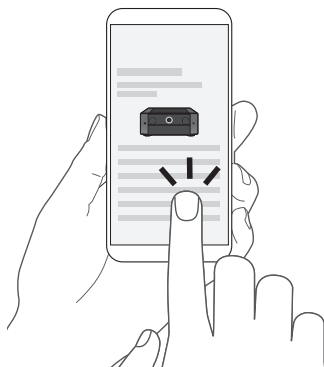

Pour de plus amples informations, consultez **www.marantz.com**



Trademark information



The Bluetooth® word mark and logos are registered trademarks owned by the Bluetooth SIG, Inc. and any use of such marks by D&M Holdings Inc. is under license. Other trademarks and trade names are those of their respective owners.



The terms HDMI and HDMI High-Definition Multimedia Interface, and the HDMI Logo are trademarks or registered trademarks of HDMI Licensing, LLC in the United States and other countries.



Manufactured under license from Dolby Laboratories. Dolby, Dolby Atmos, Dolby Audio, Dolby Vision, and the double-D symbol are trademarks of Dolby Laboratories Licensing Corporation. Confidential unpublished works. Copyright © 1992-2022 Dolby Laboratories. All rights reserved.



App Store® is registered in the U.S. and other countries.



Google Play and the Google Play logo are trademarks of Google LLC.



For DTS patents, see <http://patents.dts.com>. Manufactured under license from DTS, Inc. DTS, DTS:X, and the DTS:X logo are registered trademarks or trademarks of DTS, Inc. in the United States and other countries. © 2021 DTS, Inc. ALL RIGHTS RESERVED.



The Wi-Fi CERTIFIED logo is a registered trademark of the Wi-Fi Alliance. Wi-Fi Certification provides assurance that the device has passed the interoperability test conducted by the Wi-Fi Alliance, a group that certifies interoperability among wireless LAN devices.



marantz®