



marantz®

AV Pre Tuner **AV8802A**

Guía de configuración rápida

Lea esto primero....

**No devuelva
esta unidad a la
tienda.
Si necesita
ayuda...**

Revise nuestras sugerencias de configuración de
AVR en línea
marantz.custhelp.com/app/answers/list
(Sólo ENGLISH)

Para obtener ayuda
1-855-ONE-Marantz (USA)
1-855-663-6272
1-800-668-0652 (Canada)

Lunes – Viernes 10:00 a 22:00 EST
Sabado 12:00 a 20:00 EST

ENGLISH

FRANÇAIS



ESPAÑOL

Bienvenido

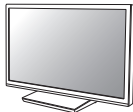
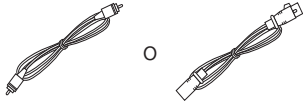
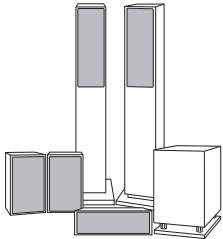

Gracias por elegir un presintonizador Marantz. En esta guía encontrará instrucciones paso a paso que le ayudarán a configurar su presintonizador.

Antes de empezar

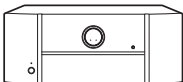
Elementos requeridos para la instalación

 TV	 Cable RCA Cable XLR	 Sistemas de altavoces / Cable para altavoz
 Cable HDMI	 Amplificador de potencia	

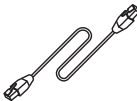











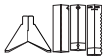

Opcional

 Cable LAN	 Enrutador Wi-Fi
--	--



- Al conectar esta unidad a un dispositivo que es compatible con las funciones de Deep Color, 4K y ARC, utilice un “High Speed HDMI cable with Ethernet” que lleve el logo de HDMI.
- Tenga en cuenta que las ilustraciones de este manual se ofrecen con fines explicativos y pueden no corresponderse con la unidad real.

Contenido de la caja

Guía de inicio rápido		Antena interior de FM	
Manual del usuario		Antena AM de cuadro	
Instrucciones de seguridad		Micrófono de calibración de sonido	
Nota sobre radio		Soporte del micrófono	
Garantía (para EE. UU./para CANADÁ)		Mando a distancia	
Etiquetas de cables		Pilas R03/AAA	
Presintonizador		Antenas de varilla para Bluetooth/LAN inalámbrica	
Cable de alimentación			



El soporte del micrófono de calibración de sonido suministrado resulta muy útil durante la calibración del altavoz. Usar su propio trípode o el soporte del micrófono de calibración de sonido suministrado le permite configurar los ajustes automáticamente al entorno de escucha óptimo, proporcionando un rendimiento excepcionalmente alto.

Importante: Antenas Externas

Las antenas externas extraíbles son necesarias para la conexión Bluetooth y de red inalámbrica. Asegúrese de conectar las antenas antes de intentar utilizar las funciones Bluetooth o Wi-Fi del AV8802.

❑ Conexión de las antenas externas para la conexión Bluetooth/inalámbrica

Para cada una de las dos antenas:

- 1) Coloque la antena de manera uniforme sobre el terminal de antena situado en la esquina superior izquierda o derecha del panel trasero.
- 2) Gire la antena en sentido horario hasta que está completamente conectada. No apriete en exceso.
- 3) Gire la antena hacia arriba para la mejor recepción posible.

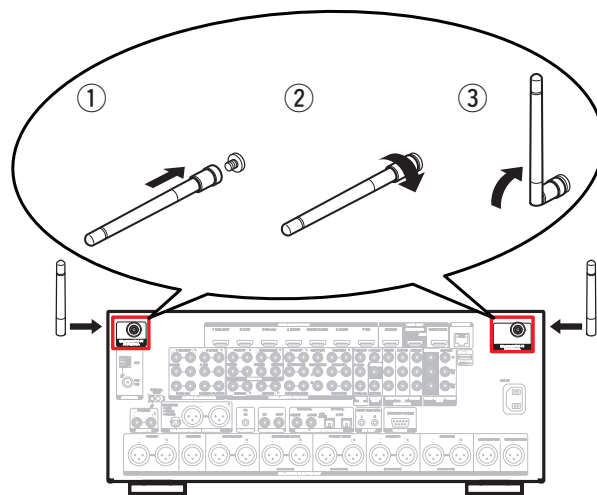

Configuración

El proceso de configuración consta de tres pasos.

1 Instalación de las pilas en el mando a distancia

2 Conexión del presintonizador, el amplificador de potencia y la TV

3 Seguir el asistente de configuración en pantalla

1

Instalación de las pilas en el mando a distancia

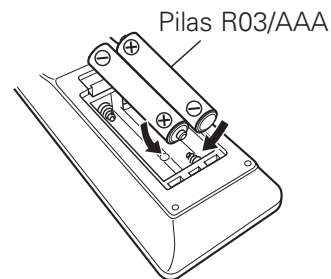
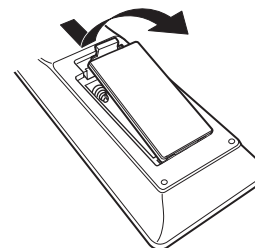

2 Conexión del presintonizador, el amplificador de potencia y la TV

2.1) Coloque el pre-sintonizador y el amplificador de potencia cerca de su televisor y conecte el cable de alimentación.

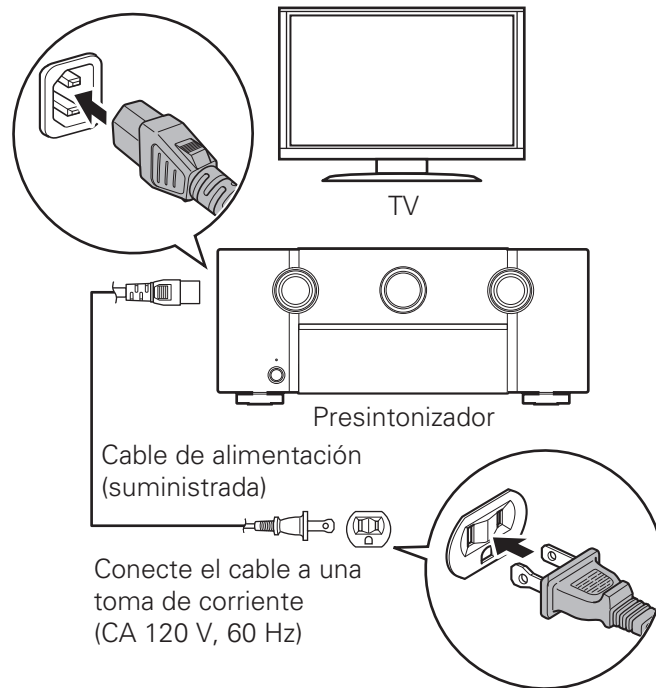
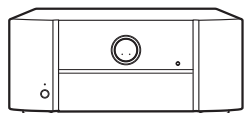
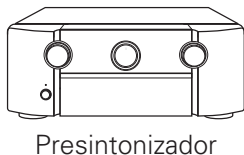
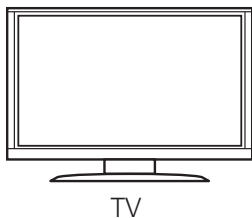

2.2) Conecte a la red.

LAN con cable

Al conectar los cables (conexión por cable), conecte un cable LAN entre su receptor y su enrutador de red.

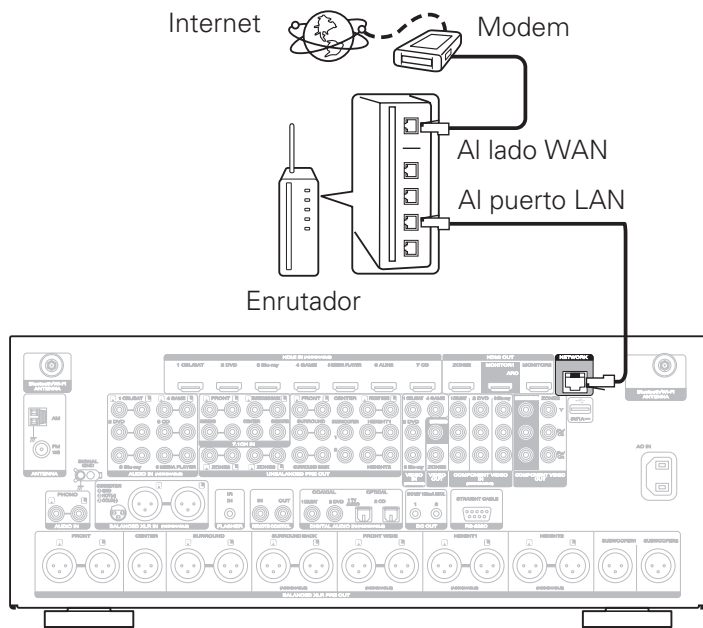

LAN inalámbrica

Al conectarse a una LAN inalámbrica (Wi-Fi), siga las instrucciones en "Conexión de las antenas externas para la conexión Bluetooth/inalámbrica" y conectar las antenas.

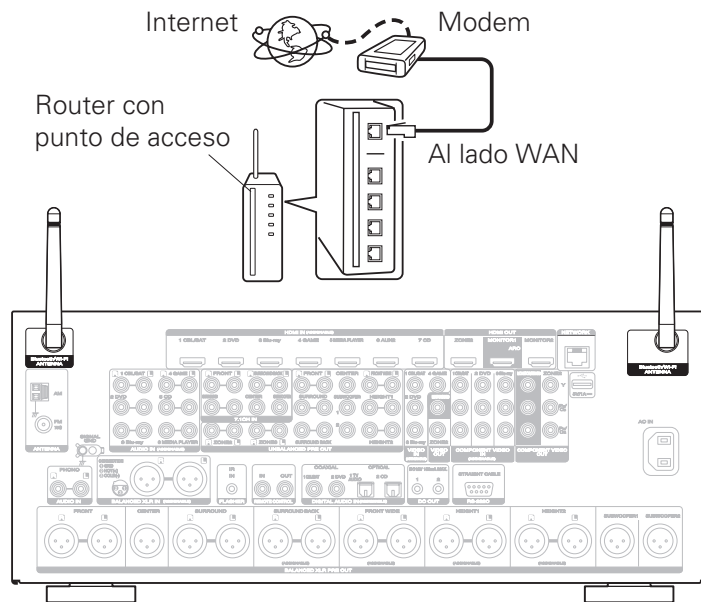

2.3) Conecte el presintonizador al TV con un cable HDMI.

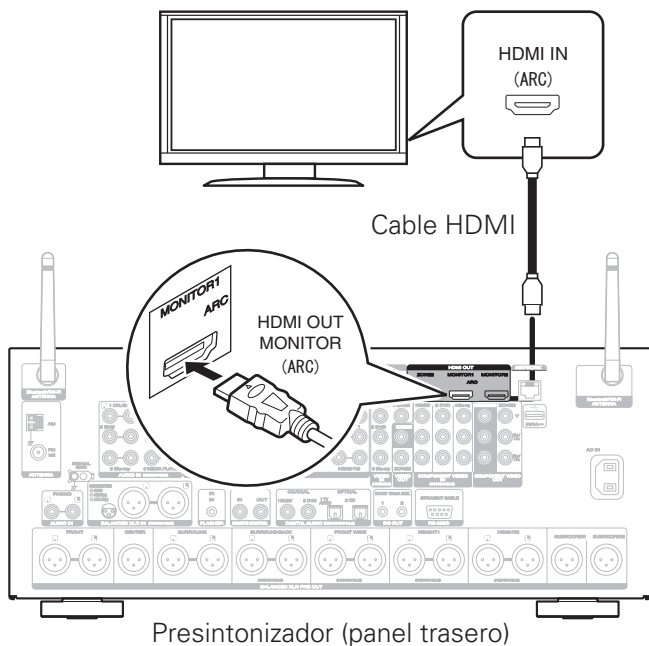

2.4) Encienda el TV.

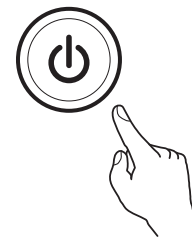
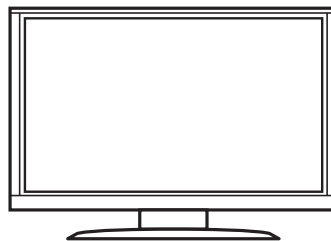

Mando a distancia del TV

2.5) Seleccione la entrada HDMI adecuada del TV.

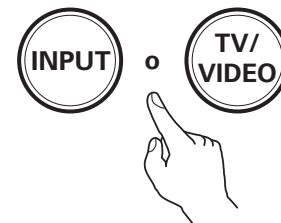

Mando a distancia del TV

2.6) Encienda el presintonizador.

- Pulse  para encienda el presintonizador.

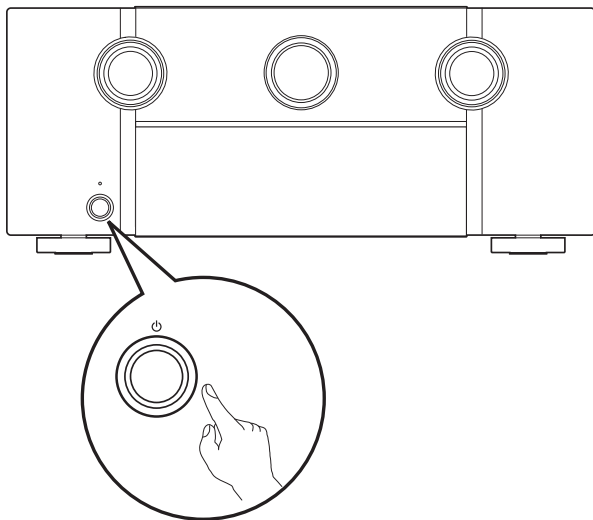

2.7) Verifique la conexión.

- Asegúrese de que puede ver esta pantalla en el TV.

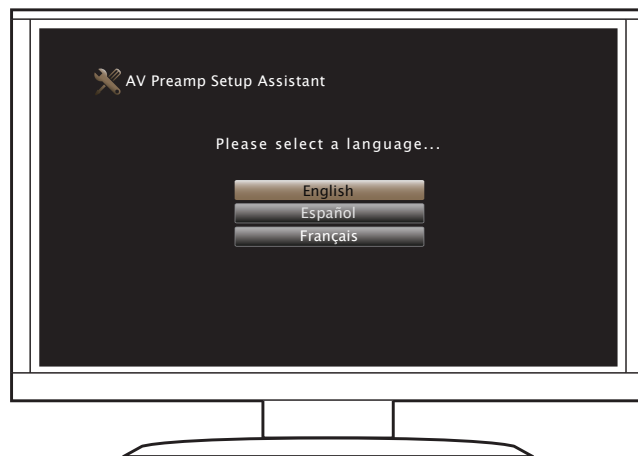

Si no se visualiza esta pantalla, vuelva atrás para intentar de nuevo los pasos en la secuencia recomendada.

3 Seguir el asistente de configuración en pantalla

El asistente de configuración le guiará por los pasos de conexión y configuración del amplificador de potencia y los componentes con su presintonizador Marantz. Utilice el mando a distancia y siga las instrucciones que irán apareciendo en la pantalla.

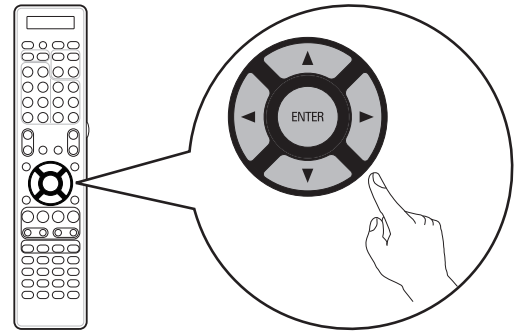
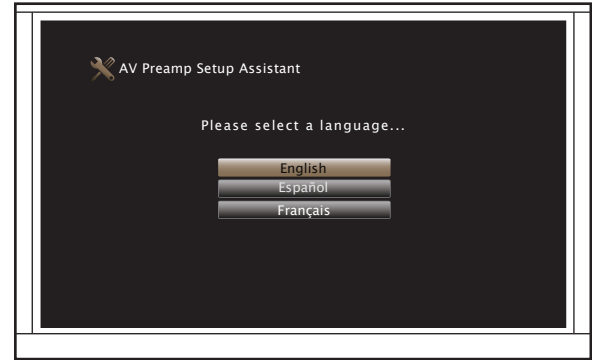

Manual del usuario

Consulte el manual del propietario para obtener más información sobre la configuración y el funcionamiento del presintonizador y sus funciones.

❑ En versión en línea

Introduzca la siguiente URL en su navegador web:
manuals.marantz.com/AV8802A/NA/ES/



Manual en línea

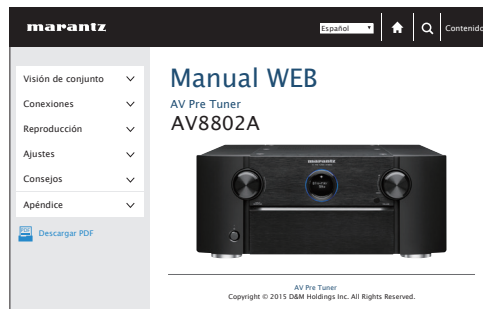

❑ Versión imprimible

Acceda a la versión imprimible del manual del propietario desde el CD-ROM incluido o seleccione el enlace "Descarga PDF" desde la versión en línea.

1

Introduzca el disco en el PC.

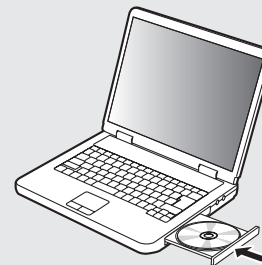

2

Siga las instrucciones de la pantalla o haga doble clic en el archivo PDF.

www.marantz.com

You can find your nearest authorized distributor or dealer on our website.

marantz[®] is a registered trademark.