

marantz®

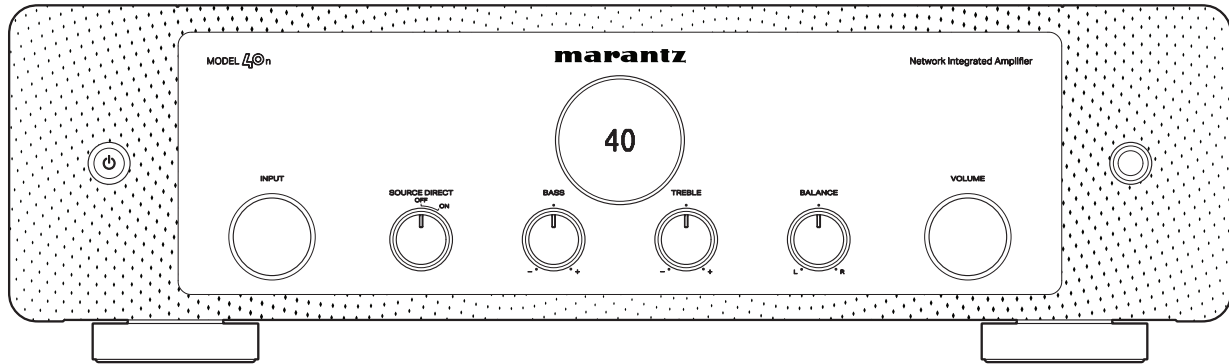

MODEL 40n | Network Integrated Amplifier

QUICK START GUIDE

Avant de commencer

Contenu de la boîte

Guide de démarrage rapide

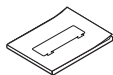

Instructions de sécurité



Précautions relatives à l'utilisation des piles

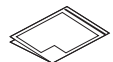

Remarque sur la radio

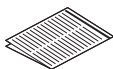

Amplificateur réseau

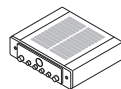

Cordon d'alimentation



Télécommande (RC005PM)

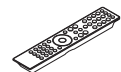

Piles R03/AAA



Antennes externes pour la connectivité Bluetooth®/Wi-Fi®



Éléments nécessaires à la configuration

Haut-parleurs



Câbles d'enceinte



Appareil mobile



Routeur Wi-Fi et connexion Internet



En option

Câble HDMI®



Câble Ethernet



Paramétrage

1 Connecter les antennes

- 1 Placez l'antenne bien en face de la borne d'antenne située dans le coin supérieur gauche et supérieur droit du panneau arrière.
- 2 Tournez l'antenne dans le sens des aiguilles d'une montre jusqu'à ce qu'elle soit entièrement connectée. Ne serrez pas trop fort.
- 3 Faites tourner l'antenne vers le haut pour obtenir la meilleure réception possible.

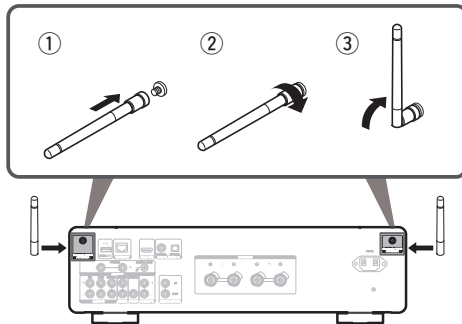

REMARQUE

Les antennes sont nécessaires pour les fonctions Bluetooth et Wi-Fi.

En option

Si vous connectez le MODEL 40n à un réseau câblé, connectez un câble Ethernet (non fourni) entre l'amplificateur et votre routeur. Ne connectez pas le câble Ethernet si vous connectez l'amplificateur à un réseau sans fil.

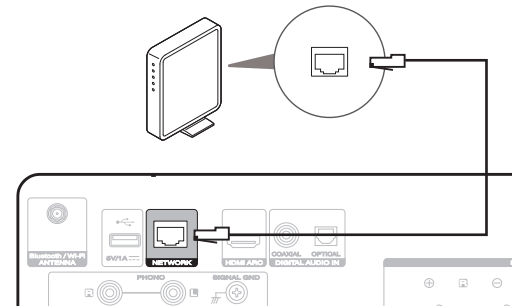

2 Connecter vos enceintes

Connectez vos câbles d'enceintes entre le MODEL 40n et vos enceintes.

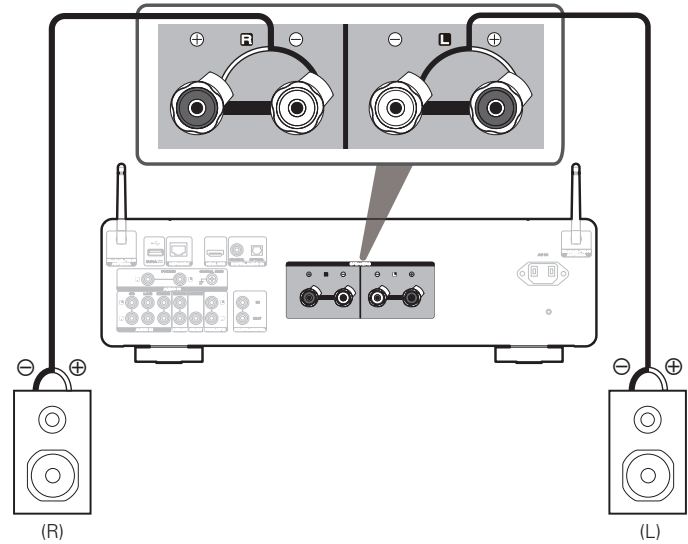

3 Connecter l'audio du téléviseur (en option)

- 1 Connectez une extrémité du câble HDMI au port TV étiqueté "ARC".
- 2 Connectez l'autre extrémité du câble HDMI au port HDMI ARC à l'arrière du MODEL 40n.

REMARQUE

- La connexion TV est utilisée pour transmettre l'audio au Modèle 40n à partir des sources intégrées de votre téléviseur (tuner, applications de télévision intelligente, etc.) et des périphériques HDMI connectés à votre téléviseur. Le MODEL 40n ne génère pas de sortie vidéo.
- Assurez-vous que votre téléviseur est réglé pour émettre uniquement de l'audio PCM à 2 canaux. L'audio Dolby Digital et DTS ne sont pas pris en charge.

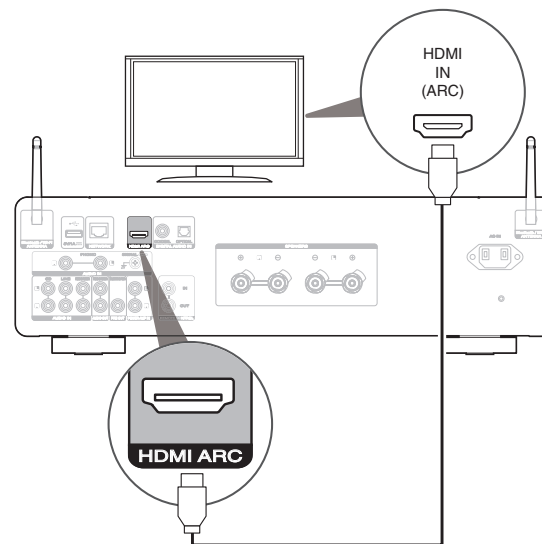

4 Connexion à l'alimentation

Branchez le câble d'alimentation entre le MODEL 40n et une prise murale.

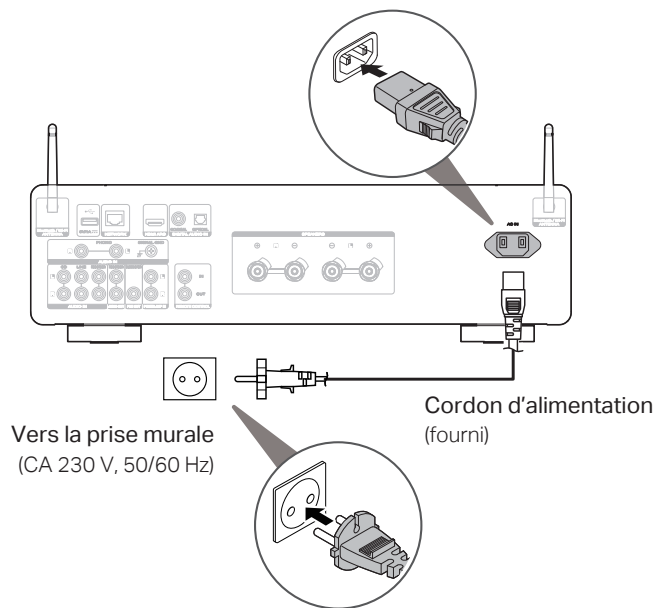

5 Installez les piles dans la télécommande

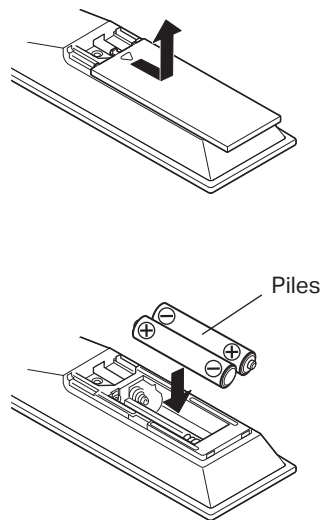

6 Télécharger et lancer l'application HEOS

1 Téléchargez l'application HEOS.

Allez sur l'App Store d'Apple, Google Play ou Amazon App Store et cherchez "HEOS" pour la télécharger et l'installer.



2 Lancez l'application HEOS et suivez les instructions de l'application.

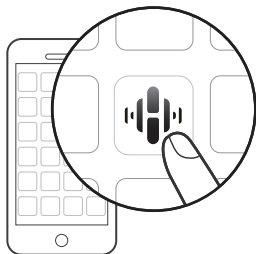

7 Ajouter un appareil

Si vous avez déjà l'application HEOS et avez configuré au moins un appareil intégré HEOS, veuillez suivre les étapes ci-dessous pour ajouter le MODEL 40n à votre réseau sans fil.

1 Sélectionnez l'icône des paramètres ⚙ dans le coin supérieur gauche du menu principal "Musique" pour afficher le menu Settings.

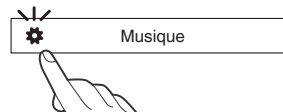

2 Sélectionnez "Ajouter le périphérique" dans le menu Paramètres de l'application HEOS et suivez les instructions :

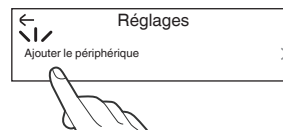

Lecture de musique - Bluetooth

- 1 Appuyez sur Bluetooth pour sélectionner Bluetooth.

Lorsque vous l'utilisez pour la première fois, l'amplificateur entre automatiquement en mode de jumelage et "Bluetooth Pairing..." s'affiche à l'écran.

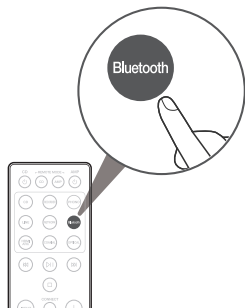

- 2 Activez la fonction Bluetooth sur votre appareil mobile.

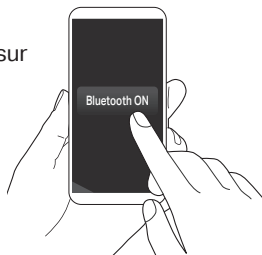

- 3 Sélectionnez "Marantz MODEL40n" dans la liste des appareils Bluetooth.

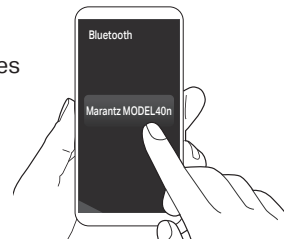

- 4 Écoutez de la musique en utilisant n'importe quelle application sur votre appareil.

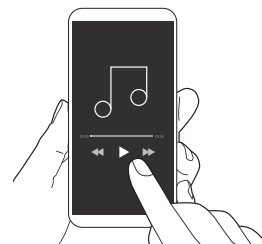

 Pour effectuer un jumelage avec d'autres appareils Bluetooth, maintenez la touche Bluetooth de la télécommande enfoncée jusqu'à ce que le message "Bluetooth Pairing..." s'affiche sur l'appareil.

Contacter Marantz

 **00800-43674357**

Nous espérons que vous apprécierez votre produit Marantz pendant de nombreuses années. Si vous avez des questions ou si vous avez besoin d'aide, n'hésitez pas à nous contacter via notre ligne d'assistance gratuite. Nous sommes heureux si vous êtes heureux.

Si vous n'arrivez pas à joindre la ligne d'assistance, consultez la section d'assistance sur **www.marantz.com** pour plus d'informations.

Manuel de l'Utilisateur

Reportez-vous au manuel sur Internet pour obtenir d'autres informations sur les fonctions et des détails sur la procédure de fonctionnement.

manuals.marantz.com/MODEL40n/EU/FR/



Manuel en ligne

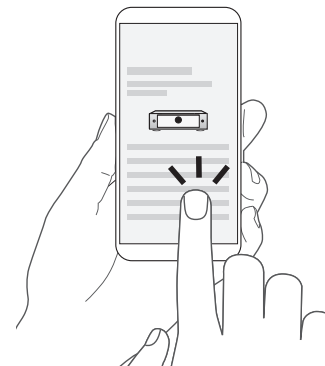

EN

DE

FR

IT

ES

NL

SV

RU

PL

Trademark information



Apple, AirPlay, iPad, iPad Air, iPad Pro and iPhone are trademarks of Apple Inc., registered in the U.S. and other countries. The trademark "iPhone" is used in Japan with a license from Aiphone K.K.

Use of the Works with Apple badge means that an accessory has been designed to work specifically with the technology identified in the badge and has been certified by the developer to meet Apple performance standards.



The Bluetooth® word mark and logos are registered trademarks owned by the Bluetooth SIG, Inc. and any use of such marks by D&M Holdings Inc. is under license. Other trademarks and trade names are those of their respective owners.



The Wi-Fi CERTIFIED logo is a registered trademark of the Wi-Fi Alliance. Wi-Fi Certification provides assurance that the device has passed the interoperability test conducted by the Wi-Fi Alliance, a group that certifies interoperability among wireless LAN devices.



The terms HDMI and HDMI High-Definition Multimedia Interface, and the HDMI Logo are trademarks or registered trademarks of HDMI Licensing, LLC in the United States and other countries.



www.marantz.com

You can find your nearest authorized distributor or dealer on our website.

marantz[®] is a registered trademark.