

# marantz

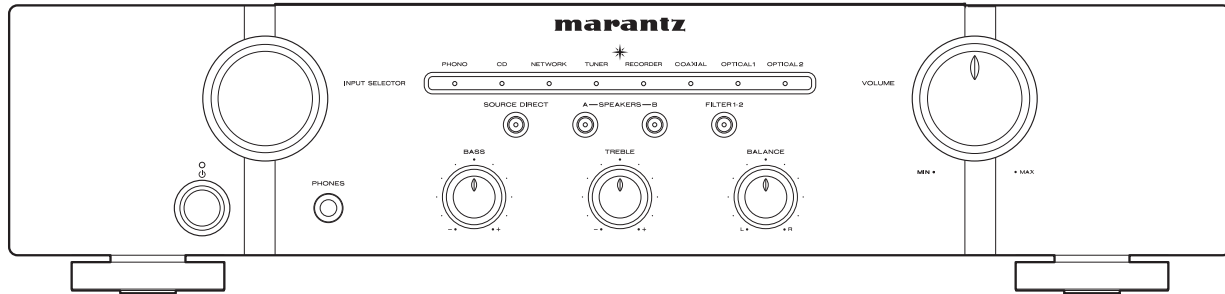

PM6007 | Integrated Amplifier

QUICK START GUIDE

# Willkommen

Vielen Dank, dass Sie sich für einen Verstärker von Marantz entschieden haben. In dieser Anleitung finden Sie schrittweise Anweisungen für die Einrichtung Ihres Verstärker.

# Vorbereitung

## Verpackungsinhalt

Kurzanleitung

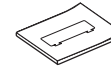

Vollverstärker

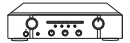

Bedienungsanleitung



Netzkabel



Sicherheitshinweise



Fernbedienung  
(RC004PMCD)



Warnhinweise  
Bezüglich Batteries

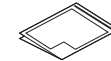

R03/AAA-  
Batterien



## Für die Einrichtung erforderlich



CD-Player



Lautsprechersysteme



Lautsprecherkabel



Beachten Sie, dass die Abbildungen in diesem Handbuch lediglich der Illustration dienen und von den tatsächlichen Geräten abweichen können.

# Einrichten

Die Einrichtung umfasst sechs Schritte.

- 1 Einsetzen der Batterien in die Fernbedienung
- 2 Schließen Sie die Lautsprecher an PM6007 an
- 3 Schließen Sie den CD-Player an PM6007 an
- 4 Anschließen des Netzkabels an eine Steckdose
- 5 Einschalten des PM6007 und Einstellung der Lautsprecher für den Audioausgang auf SPEAKERS A
- 6 Starten Sie die CD-Wiedergabe

## 1 Einsetzen der Batterien in die Fernbedienung

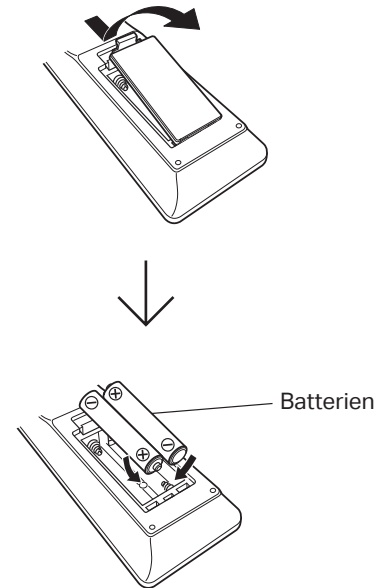

## 2 Schließen Sie die Lautsprecher an PM6007 an

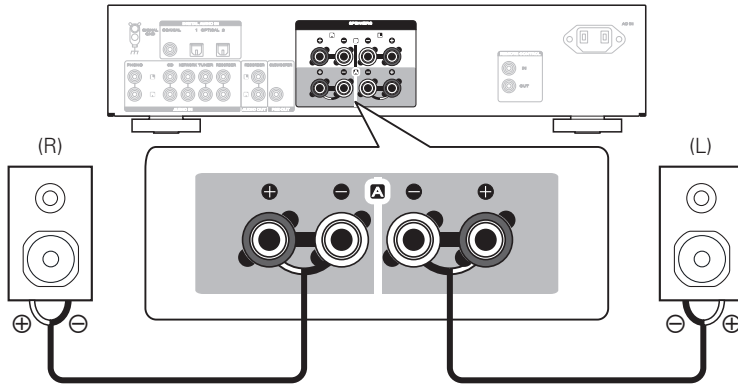

### Anschluss der Lautsprecherkabel

- ① Isolieren Sie ca. 10 mm des Lautsprecherkabelendes ab, verdrehen Sie das Ende der Ader fest oder versehen Sie es mit einem Kabelschuh.
- ② Drehen Sie den Lautsprecheranschluss gegen den Uhrzeigersinn, um ihn zu lösen.
- ③ Führen Sie die Ader des Lautsprecherkabels in die Anschlussklemme ein.
- ④ Drehen Sie den Lautsprecheranschluss im Uhrzeigersinn, um ihn festzuziehen.



### 3 Schließen Sie den CD-Player an PM6007 an

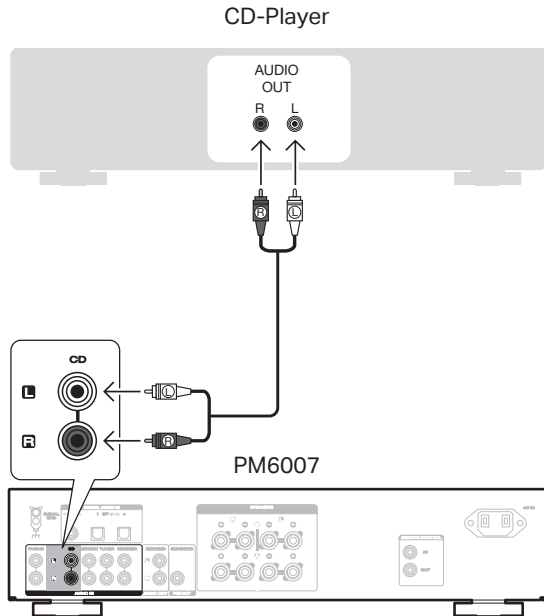

### 4 Anschließen des Netzkabels an eine Steckdose

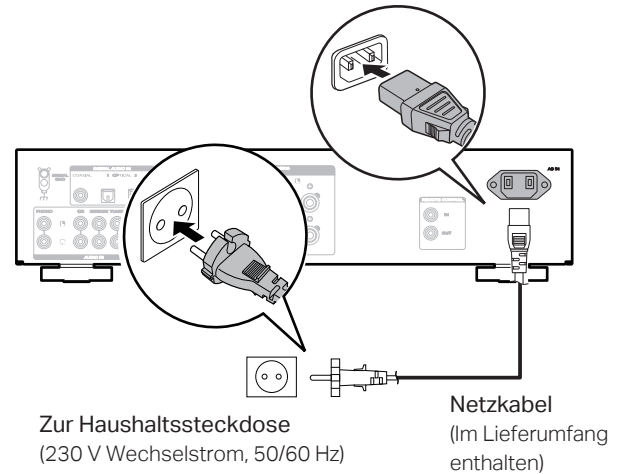

## 5 Einschalten des PM6007 und Einstellung der Lautsprecher für den Audioausgang auf SPEAKERS A

1 Reduzieren Sie die Lautstärke.

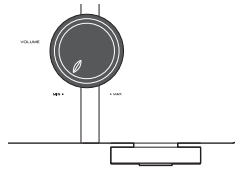

2 Drücken Sie den Einschalter.

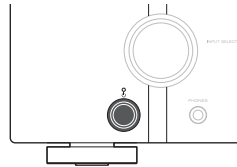

3 Drücken Sie SPEAKERS A. Die Anzeige SPEAKERS A leuchtet und die Lautsprecher für den Audioausgang sind auf SPEAKERS A eingestellt.

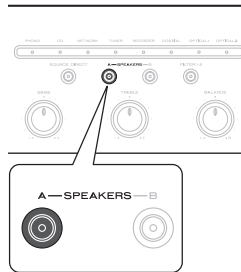

## 6 Starten Sie die CD-Wiedergabe

1 Legen Sie als Eingangsquelle "CD" fest.

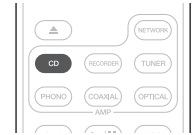

2 Starten Sie die Wiedergabe am CD-Player.

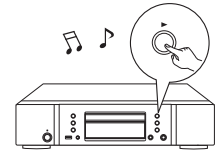

3 Regulieren Sie die Lautstärke.

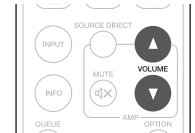

# Bedienungsanleitung

- Im Online-Handbuch finden Sie sonstige Informationen zu den Funktionen und Details zu den Bedienungsmöglichkeiten.  
**[manuals.marantz.com/PM6007/EU/DE/](http://manuals.marantz.com/PM6007/EU/DE/)**



Online-Anleitung

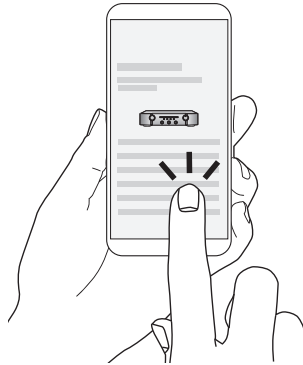

- Falls Sie weitere Informationen wünschen, besuchen Sie uns unter **[www.marantz.com](http://www.marantz.com)**

**[www.marantz.com](http://www.marantz.com)**

You can find your nearest authorized distributor or dealer on our website.

**marantz** is a registered trademark.