

marantz®

Model PM-11S3 Owner's Manual

Integrated Amplifier

SAFETY PRECAUTIONS



CAUTION
RISK OF ELECTRIC SHOCK
DO NOT OPEN



CAUTION:
TO REDUCE THE RISK OF ELECTRIC SHOCK, DO NOT REMOVE COVER (OR BACK). NO USER-SERVICEABLE PARTS INSIDE. REFER SERVICING TO QUALIFIED SERVICE PERSONNEL.



The lightning flash with arrowhead symbol, within an equilateral triangle, is intended to alert the user to the presence of uninsulated "dangerous voltage" within the product's enclosure that may be of sufficient magnitude to constitute a risk of electric shock to persons.



The exclamation point within an equilateral triangle is intended to alert the user to the presence of important operating and maintenance (servicing) instructions in the literature accompanying the appliance.

WARNING:
TO REDUCE THE RISK OF FIRE OR ELECTRIC SHOCK, DO NOT EXPOSE THIS APPLIANCE TO RAIN OR MOISTURE.

IMPOTANT SAFETY INSTRUCTIONS

1. Read these instructions.
2. Keep these instructions.
3. Heed all warnings.
4. Follow all instructions.
5. Do not use this apparatus near water.
6. Clean only with dry cloth.
7. Do not block any ventilation openings.
Install in accordance with the manufacturer's instructions.
8. Do not install near any heat sources such as radiators, heat registers, stoves, or other apparatus (including amplifiers) that produce heat.
9. Protect the power cord from being walked on or pinched particularly at plugs, convenience receptacles, and the point where they exit from the apparatus.
10. Only use attachments/accessories specified by the manufacturer.
11. Use only with the cart, stand, tripod, bracket, or table specified by the manufacturer, or sold with the apparatus. When a cart is used, use caution when moving the cart/apparatus combination to avoid injury from tip-over.
12. Unplug this apparatus during lightning storms or when unused for long periods of time.
13. Refer all servicing to qualified service personnel. Servicing is required when the apparatus has been damaged in any way, such as power-supply cord or plug is damaged, liquid has been spilled or objects have fallen into the apparatus, the apparatus has been exposed to rain or moisture, does not operate normally, or has been dropped.
14. Batteries shall not be exposed to excessive heat such as sunshine, fire or the like.



NOTE ON USE / HINWEISE ZUM GEBRAUCH / OBSERVATIONS RELATIVES A L'UTILISATION

WARNINGS	WARNHINWEISE	AVERTISSEMENTS
<ul style="list-style-type: none"> • Avoid high temperatures. Allow for sufficient heat dispersion when installed in a rack. • Handle the power cord carefully. Hold the plug when unplugging the cord. • Keep the unit free from moisture, water, and dust. • Unplug the power cord when not using the unit for long periods of time. • Do not obstruct the ventilation holes. • Do not let foreign objects into the unit. • Do not let insecticides, benzene, and thinner come in contact with the unit. • Never disassemble or modify the unit in any way. • Ventilation should not be impeded by covering the ventilation openings with items, such as newspapers, tablecloths or curtains. • Naked flame sources such as lighted candles should not be placed on the unit. • Observe and follow local regulations regarding battery disposal. • Do not expose the unit to dripping or splashing fluids. • Do not place objects filled with liquids, such as vases, on the unit. • Do not handle the mains cord with wet hands. • When the switch is in the OFF position, the equipment is not completely switched off from MAINS. • The equipment shall be installed near the power supply so that the power supply is easily accessible. 	<ul style="list-style-type: none"> • Vermeiden Sie hohe Temperaturen. Beachten Sie, dass eine ausreichende Belüftung gewährleistet wird, wenn das Gerät auf ein Regal gestellt wird. • Gehen Sie vorsichtig mit dem Netzkabel um. • Halten Sie das Kabel am Stecker, wenn Sie den Stecker herausziehen. • Halten Sie das Gerät von Feuchtigkeit, Wasser und Staub fern. • Wenn das Gerät längere Zeit nicht verwendet werden soll, trennen Sie das Netzkabel vom Netzstecker. • Decken Sie den Lüftungsbereich nicht ab. • Lassen Sie keine fremden Gegenstände in das Gerät kommen. • Lassen Sie das Gerät nicht mit Insektiziden, Benzin oder Verdünnungsmitteln in Berührung kommen. • Versuchen Sie niemals das Gerät auseinander zu nehmen oder zu verändern. • Die Belüftung sollte auf keinen Fall durch das Abdecken der Belüftungsöffnungen durch Gegenstände wie beispielsweise Zeitungen, Tischtücher, Vorhänge o. Ä. behindert werden. • Auf dem Gerät sollten keinerlei direkte Feuerquellen wie beispielsweise angezündete Kerzen aufgestellt werden. • Bitte beachten Sie bei der Entsorgung der Batterien die örtlich geltenden Umweltbestimmungen. • Das Gerät sollte keiner tropfenden oder spritzenden Flüssigkeit ausgesetzt werden. • Auf dem Gerät sollten keine mit Flüssigkeit gefüllten Behälter wie beispielsweise Vasen aufgestellt werden. • Das Netzkabel nicht mit feuchten oder nassen Händen anfassen. • Wenn der Schalter ausgeschaltet ist (OFF-Position), ist das Gerät nicht vollständig vom Stromnetz (MAINS) abgetrennt. • Das Gerät sollte in der Nähe einer Netzsteckdose aufgestellt werden, damit es leicht an das Stromnetz angeschlossen werden kann. 	<ul style="list-style-type: none"> • Eviter des températures élevées. Tenir compte d'une dispersion de chaleur suffisante lors de l'installation sur une étagère. • Manipuler le cordon d'alimentation avec précaution. Tenir la prise lors du débranchement du cordon. • Protéger l'appareil contre l'humidité, l'eau et la poussière. • Débrancher le cordon d'alimentation lorsque l'appareil n'est pas utilisé pendant de longues périodes. • Ne pas obstruer les trous d'aération. • Ne pas laisser des objets étrangers dans l'appareil. • Ne pas mettre en contact des insecticides, du benzène et un diluant avec l'appareil. • Ne jamais démonter ou modifier l'appareil d'une manière ou d'une autre. • Ne pas recouvrir les orifices de ventilation avec des objets tels que des journaux, nappes ou rideaux. Cela entraverait la ventilation. • Ne jamais placer de flamme nue sur l'appareil, notamment des bougies allumées. • Veillez à respecter les lois en vigueur lorsque vous jetez les piles usagées. • L'appareil ne doit pas être exposé à l'eau ou à l'humidité. • Ne pas poser d'objet contenant du liquide, par exemple un vase, sur l'appareil. • Ne pas manipuler le cordon d'alimentation avec les mains mouillées. • Lorsque l'interrupteur est sur la position OFF, l'appareil n'est pas complètement déconnecté du SECTEUR (MAINS). • L'appareil sera installé près de la source d'alimentation, de sorte que cette dernière soit facilement accessible.

NOTE SULL'USO / NOTAS SOBRE EL USO / ALVORENS TE GEBRUIKEN / OBSERVERA ANGÅENDE ANVÄNDNINGEN /
ЗАМЕЧАНИЯ ПО ЭКСПЛУАТАЦИИ / WSKAZÓWKI DOTYCZĄCE OBSŁUGI

AVVERTENZE	ADVERTENCIAS	WAARSCHUWINGEN	VARNINGAR	ПРЕДОСТЕРЕЖЕНИЕ	OSTRZEŻENIE
<ul style="list-style-type: none"> • Evitate di esporre l'unità a temperature elevate. Assicuratevi che vi sia un'adeguata dispersione del calore quando installate l'unità in un mobile per componenti audio. • Maneggiate il cavo di alimentazione con attenzione. Tenete ferma la spina quando scollegate il cavo dalla presa. • Tenete l'unità lontana dall'umidità, dall'acqua e dalla polvere. • Scollegate il cavo di alimentazione quando prevedete di non utilizzare l'unità per un lungo periodo di tempo. • Non coprite i fori di ventilazione. • Non inserite corpi estranei all'interno dell'unità. • Assicuratevi che l'unità non entri in contatto con insetticidi, benzolo o solventi. • Non smontate né modificate l'unità in alcun modo. • Le aperture di ventilazione non devono essere ostruite coprendole con oggetti, quali giornali, tovaglie, tende e così via. • Non posizionate sull'unità fiamme libere, come ad esempio candele accese. • Prestate attenzione agli aspetti legati alla tutela dell'ambiente nello smaltimento delle batterie. • L'apparecchiatura non deve essere esposta a gocciolii o spruzzi. • Non posizionate sull'unità alcun oggetto contenente liquidi, come ad esempio i vasi. • Non toccare il cavo di alimentazione con le mani bagnate. • Quando l'interruttore è nella posizione OFF, l'apparecchiatura non è completamente scollegata da MAINS. • L'apparecchio va installato in prossimità della fonte di alimentazione, in modo che quest'ultima sia facilmente accessibile. 	<ul style="list-style-type: none"> • Evite altas temperaturas. Permita la suficiente dispersión del calor cuando está instalado en la consola. • Maneje el cordón de energía con cuidado. Sostenga el enchufe cuando desconecte el cordón de energía. • Mantenga el equipo libre de humedad, agua y polvo. • Desconecte el cordón de energía cuando no utilice el equipo por mucho tiempo. • No obstruya los orificios de ventilación. • No deje objetos extraños dentro del equipo. • No permita el contacto de insecticidas, gasolina y diluyentes con el equipo. • Nunca desarme o modifique el equipo de ninguna manera. • La ventilación no debe quedar obstruida por haberse cubierto las aperturas con objetos como periódicos, manteles o cortinas. • No deberán colocarse sobre el aparato fuentes inflamables sin protección, como velas encendidas. • A la hora de deshacerse de las pilas, respete la normativa para el cuidado del medio ambiente. • No exponer el aparato al goteo o salpicaduras cuando se utilice. • No colocar sobre el aparato objetos llenos de líquido, como jarros. • No maneje el cable de alimentación con las manos mojadas. • Cuando el interruptor está en la posición OFF, el equipo no está completamente desconectado de la alimentación MAINS. • El equipo se instalará cerca de la fuente de alimentación de manera que resulte fácil acceder a ella. 	<ul style="list-style-type: none"> • Vermijd hoge temperaturen. Zorg er bij installatie in een audiorack voor, dat de door het toestel geproduceerde warmte goed kan worden afgevoerd. • Hanteer het netsnoer voorzichtig. Houd het snoer bij de stekker vast wanneer deze moet worden aan- of losgekoppeld. • Laat geen vochtigheid, water of stof in het apparaat binnendringen. • Neem altijd het netsnoer uit het stopcontact wanneer het apparaat gedurende een lange periode niet wordt gebruikt. • De ventilatieopeningen mogen niet worden geblokkeerd. • Laat geen vreemde voorwerpen in dit apparaat vallen. • Voorkom dat insecticiden, benzeen of verfvordunners met dit toestel in contact komen. • Dit toestel mag niet gedemonteerd of aangepast worden. • De ventilatie mag niet worden belemmerd door de ventilatieopeningen af te dekken met bijvoorbeeld een tafelkleed of gordijnen. • Plaats geen open vlammen, bijvoorbeeld een brandende kaars, op het apparaat. • Houd u steeds aan de milieuvoorschriften wanneer u gebruikte batterijen wegdoet. • Stel het apparaat niet bloot aan druppels of spatten. • Plaats geen voorwerpen gevuld met water, bijvoorbeeld een vaas, op het apparaat. • Raak het netsnoer niet met natte handen aan. • Als de schakelaar op OFF staat, is het apparaat niet volledig losgekoppeld van de netspanning (MAINS). • De apparatuur wordt in de buurt van het stopcontact geïnstalleerd, zodat dit altijd gemakkelijk toegankelijk is. 	<ul style="list-style-type: none"> • Undvik höga temperaturer. Se till att det finns möjlighet till god värmeavledning vid montering i ett rack. • Hantera nätkabeln varsamt. Håll i kabeln när den kopplas från el-tuttaget. • Utsätt inte apparaten för fukt, vatten och damm. • Koppla loss nätkabeln om apparaten inte kommer att användas i lång tid. • Tapp inte till ventilationsöppningarna. • Se till att främmande föremål inte tränger in i apparaten. • Se till att inte insektsmedel på spraybruk, bensen och thinner kommer i kontakt med apparatens hölje. • Ta inte isär apparaten och försök inte bygga om den. • Ventilationen bör inte förhindras genom att täcka för ventilationsöppningarna med föremål såsom tidningar, bordsdukar eller gardiner. • Placera inte öppen eld, t.ex. tända ljus, på apparaten. • Tänk på miljöaspekterna när du bortskaffar batterier. • Apparaten får inte utsättas för vätska. • Placera inte föremål fyllda med vätska, t.ex. vaser, på apparaten. • Hantera inte nåtsladden med våta händer. • Även om strömbrytaren står i det avstängda läget OFF, så är utrustningen inte helt bortkopplad från det elektriska nätet (MAINS). • Utrustningen ska vara installerad nära strömuttaget så att strömförsörjningen är lätt att tillgå. 	<ul style="list-style-type: none"> • Избегайте высоких температур. Учитывайте значительное распределение тепла при установке устройства на полку. • Будьте осторожны при включении/отключении кабеля питания. При включении/отключении кабеля питания беритесь за вилку. • Не подвергайте устройство воздействию влаги, воды и пыли. • Если устройство не будет использоваться в течение длительного времени, отключите кабель питания от сети. • Не закрывайте вентиляционные отверстия. • Следите, чтобы посторонние предметы не попадали внутрь устройства. • Предохраняйте устройство от воздействия ядохимикатов, бензина и растворителей. • Никогда не разбирайте и не модифицируйте устройство. • Не закрывайте вентиляционные отверстия такими предметами, как газеты, скатерти, шторы и др. • Не размещайте на поверхности аппарата источники открытого огня, например свечи. • Обратите внимание на экологические аспекты утилизации батарей питания. • Следите, чтобы на устройство не проливалась вода. • Не располагайте емкости, в которых содержится вода, на устройстве. • Не прикасайтесь к сетевому шнуру мокрыми руками. • Когда переключатель установлен в положение ВЫКЛ, оборудование не полностью отключено от СЕТИ ПИТАНИЯ. • Оборудование следует устанавливать возле источника питания, чтобы его можно было легко подключить. 	<ul style="list-style-type: none"> • Unikaj wysokich temperatur. Jeśli urządzenie jest ustawione w szafce, należy zapewnić odpowiednią cyrkulację powietrza. • Obchodź się ostrożnie z przewodem zasilającym. Odłączając przewód z gniazda elektrycznego, trzymaj zawsze za wtyczkę. • Chroń urządzenie przed wilgocią, wodą i pyłem. • Odłącz przewód zasilający z sieci, jeśli urządzenie nie jest używane przez dłuższy czas. • Nie zakrywaj otworów wentylacyjnych. • Zwróć uwagę, aby do środka urządzenia nie dostały się żadne obce przedmioty. • Chroń urządzenie przed kontaktem z środkami owadobójczymi, benzyną oraz rozpuszczalnikiem. • Nie rozbieraj urządzenia oraz nie dokonuj w nim żadnych modyfikacji. • Nie należy ograniczać wentylacji urządzenia, np. poprzez zakrycie otworów wentylacyjnych gazetami, obrusem, zasłonami itp. • Na urządzeniu nie wolno stawiać żadnych źródeł otwartego ognia, np. zapalonych świec. • Przestrzegaj lokalnych przepisów dotyczących utylizacji baterii. • Chroń urządzenie przez zachlapaniem lub kapaniem wszelkich cieczy. • Nie stawiaj na urządzeniu żadnych przedmiotów napełnionych wodą, np. wazonów. • Nie dotykaj przewodu zasilającego mokrymi rękoma. • Gdy wyłącznik znajduje się w położeniu OFF (wył.), urządzenie nie jest całkowicie odłączone od zasilania. • Urządzenie należy ustawić w pobliżu źródła zasilania, aby zapewnić do niego łatwy dostęp.



Hot surface mark

CAUTION:**HOT SURFACE. DO NOT TOUCH.**

The top surface over the internal heat sink may become hot when operating this product continuously. Do not touch hot areas, especially around the "Hot surface mark" and the top panel.

VORSICHT:**HEISSE OBERFLÄCHE.****NICHT ANFASSEN.**

Die Oberseite über dem inneren Kühlkörper könnte heiß werden, wenn dieses Produkt dauerhaft betrieben wird.

Berühren Sie keine heißen Bereiche, hier besonders um die Kennzeichnung "Hot surface mark" und die Oberseite.

PRECAUTION:**SURFACE CHAUDE. NE PAS TOUCHER.**

La surface supérieure du dissipateur de chaleur peut devenir chaude si vous utilisez ce produit en continu. Ne touchez pas les zones chaudes, tout particulièrement vers l'inscription "Hot surface mark" et le panneau supérieur.

ATTENZIONE:**SUPERFICIE CALDA. NON TOCCARE.**

La superficie superiore al di sopra del dissipatore interno può riscaldarsi quando si adopera questo prodotto in maniera continuativa.

Non toccare parti calde, in particolare quelle intorno alla dicitura "Hot surface mark" e al pannello superiore.

PRECAUCIÓN:**SUPERFICIE CALIENTE. NO TOCAR.**

La superficie superior sobre el disipador de calor interno podría llegar a calentarse al operar este producto de forma continua.

No toque las áreas calientes, especialmente las situadas alrededor de la "Hot surface mark" y del panel superior.

WAARSCHUWING:**HEET OPPELVAK. NIET AANRAKEN.**

Bij ononderbroken bediening van dit product kan het oppervlak boven de interne koelplaat heet worden. Raak het toestel niet aan waar het heet is, vooral niet in de buurt van het "Hot surface mark" en het bovenpaneel.

FÖRSIKTIGHETSÅTT:**VARM YTA. RÖR EJ.**

Ytan ovanför den interna kylflänsen kan bli varm när produkten används kontinuerligt.

Rör inte varma områden. Var särskilt försiktig vid märkningarna "Hot surface mark" och på toppanelen.

ОСТОРОЖНО:**ГОРЯЧАЯ ПОВЕРХНОСТЬ.****НЕ ПРИКАСАТЬСЯ.**

Поверхность внутреннего теплоотвода может нагреваться при непрерывной работе устройства. Не касайтесь "Hot surface mark", особенно верхней панели и поверхности вокруг отметки.

UWAGA:**GORĄCA POWIERZCHNIA.****NIE DOTYKAĆ.**

Górna powierzchnia nad wewnętrznym radiatorem może się mocno nagrzać w przypadku długotrwałej pracy amplitunera.

Nie dotykać gorących powierzchni, szczególnie wokół symbolu "Hot surface mark" i panelu górnego.

• DECLARATION OF CONFORMITY

We declare under our sole responsibility that this product, to which this declaration relates, is in conformity with the following standards:

EN60065, EN55013, EN55020, EN61000-3-2 and EN61000-3-3.

Following the provisions of Low Voltage Directive 2006/95/EC and EMC Directive 2004/108/EC, the EC regulation 1275/2008 and its frame work Directive 2009/125/EC for Energy-related Products (ErP).

• ÜBEREINSTIMMUNGSERKLÄRUNG

Wir erklären unter unserer Verantwortung, daß dieses Produkt, auf das sich diese Erklärung bezieht, den folgenden Standards entspricht:

EN60065, EN55013, EN55020, EN61000-3-2 und EN61000-3-3.

Following the provisions of low voltage directive 2006/95/EC and EMC directive 2004/108/EC, the EC regulation 1275/2008 and its frame work directive 2009/125/EC for energy-related products (ErP).

• DECLARATION DE CONFORMITE

Nous déclarons sous notre seule responsabilité que l'appareil, auquel se réfère cette déclaration, est conforme aux standards suivants:

EN60065, EN55013, EN55020, EN61000-3-2 et EN61000-3-3.

Selon la directive 2006/95/EC concernant la basse tension et la directive CEM 2004/108/EC, la réglementation européenne 1275/2008 et la directive 2009/125/EC établissant un cadre de travail applicable aux produits liés à l'énergie (ErP).

• DICHIARAZIONE DI CONFORMITÀ

Dichiariamo con piena responsabilità che questo prodotto, al quale la nostra dichiarazione si riferisce, è conforme alle seguenti normative:

EN60065, EN55013, EN55020, EN61000-3-2 e EN61000-3-3.

Facendo seguito alle disposizioni della direttiva sul basso voltaggio 2006/95/EC alla direttiva EMC 2004/108/EC, alla norma EC 1275/2008 e alla relativa legge quadro 2009/125/EC in materia di prodotti alimentati ad energia (ErP).

QUESTO PRODOTTO E' CONFORME

AL D.M. 28/08/95 N. 548

• DECLARACIÓN DE CONFORMIDAD

Declaramos bajo nuestra exclusiva responsabilidad que este producto al que hace referencia esta declaración, está conforme con los siguientes estándares:

EN60065, EN55013, EN55020, EN61000-3-2 y EN61000-3-3.

De acuerdo con la directiva sobre baja tensión 2006/95/CE y la directiva sobre CEM 2004/108/CE, la normativa CE 1275/2008 y su directiva marco 2009/125/EC para productos relacionados con la energía (ErP).

• EENVORMIGHEIDSVERKLARING

Wij verklaren uitsluitend op onze verantwoordelijkheid dat dit product, waarop deze verklaring betrekking heeft, in overeenstemming is met de volgende normen:

EN60065, EN55013, EN55020, EN61000-3-2 en EN61000-3-3.

Volgens de voorzieningen van lage spanningsrichtlijn 2006/95/EC en EMC-richtlijn 2004/108/EC, de EU-richtlijn 1275/2008 en de kaderrichtlijn 2009/125/EC voor energieverbruikende producten (ErP).

• ÖVERENSSTÄMMELSESINTYG

Härmed intygas helt på eget ansvar att denna produkt, vilken detta intyg avser, uppfyller följande standarder:

EN60065, EN55013, EN55020, EN61000-3-2 och EN61000-3-3.

Uppfyller reglerna i lågspänningsdirektivet 2006/95/EC och EMC-direktivet 2004/108/EC, EU-förordningen 1275/2008 och ramverksdirektivet 2009/125/EC för energirelaterade produkter (ErP).

• СЕРТИФИКАТ СООТВЕТСТВИЯ

Мы гарантируем, что данный продукт, к которому прилагается данный сертификат, соответствует требованиям следующих стандартов:

EN60065, EN55013, EN55020, EN61000-3-2 и EN61000-3-3.

В соответствии с положениями директивы Директива по низковольтным устройствам 2006/95/EC и директивы EMC Directive 2004/108/EC, распоряжения EC 1275/2008 и директивы 2009/125/EC для энергопотребляющих устройств.

• DEKLARACJA ZGODNOŚCI

Deklarujemy z pełną odpowiedzialnością, że produkt, którego dotyczy niniejsza deklaracja, jest zgodny z następującymi normami:

EN60065, EN55013, EN55020, EN61000-3-2 oraz EN61000-3-3.

Zgodnie z postanowieniami Dyrektywy niskonapięciowej 2006/95/EC oraz Dyrektywy EMC 2004/108/EC, Regulacji EC 1275/2008 oraz Dyrektywy ramowej 2009/125/EC dotyczącej urządzeń elektrycznych (ErP).

CAUTION:

To completely disconnect this product from the mains, disconnect the plug from the wall socket outlet.

The mains plug is used to completely interrupt the power supply to the unit and must be within easy access by the user.

VORSICHT:

Um dieses Gerät vollständig von der Stromversorgung abzutrennen, ziehen Sie bitte den Stecker aus der Wandsteckdose.

Der Netzstecker wird verwendet, um die Stromversorgung zum Gerät völlig zu unterbrechen; er muss für den Benutzer gut und einfach zu erreichen sein.

PRECAUTION:

Pour déconnecter complètement ce produit du courant secteur, débranchez la prise de la prise murale.

La prise secteur est utilisée pour couper complètement l'alimentation de l'appareil et l'utilisateur doit pouvoir y accéder facilement.

ATTENZIONE:

Per scollegare completamente questo prodotto dalla rete di alimentazione elettrica, scollegare la spina dalla relativa presa a muro.

La spina di rete viene utilizzata per interrompere completamente l'alimentazione all'unità e deve essere facilmente accessibile all'utente.

PRECAUCIÓN:

Para desconectar completamente este producto de la alimentación eléctrica, desconecte el enchufe del enchufe de la pared.

El enchufe de la alimentación eléctrica se utiliza para interrumpir por completo el suministro de alimentación eléctrica a la unidad y debe de encontrarse en un lugar al que el usuario tenga fácil acceso.

WAARSCHUWING:

Om de voeding van dit product volledig te onderbreken moet de stekker uit het stopcontact worden getrokken.

De netstekker wordt gebruikt om de stroomtoevoer naar het toestel volledig te onderbreken en moet voor de gebruiker gemakkelijk bereikbaar zijn.

FÖRSIKTIHETSMÅTT:

Koppla loss stickproppen från eluttaget för att helt skilja produkten från nätet. Stickproppen används för att helt bryta strömförsörjningen till apparaten, och den måste vara lättillgänglig för användaren.

ОСТОРОЖНО:

Для того чтобы полностью отключить данный продукт от сети, выньте штепсельную вилку кабеля питания из розетки.

При установке данного продукта убедитесь в том, что используемая розетка находится в зоне досягаемости.

UWAGA:

W celu całkowitego odłączenia tego urządzenia od zasilania, należy wyjąć wtyczkę z gniazda elektrycznego.

Przewód zasilający umożliwia całkowite odłączenie dopływu zasilania do urządzenia i musi być łatwo dostępny dla użytkownika.

A NOTE ABOUT RECYCLING:

This product's packaging materials are recyclable and can be reused. Please dispose of any materials in accordance with the local recycling regulations.

When discarding the unit, comply with local rules or regulations.

Batteries should never be thrown away or incinerated but disposed of in accordance with the local regulations concerning battery disposal.

This product and the supplied accessories, excluding the batteries, constitute the applicable product according to the WEEE directive.

HINWEIS ZUM RECYCLING:

Das Verpackungsmaterial dieses Produktes ist zum Recyceln geeignet und kann wieder verwendet werden. Bitte entsorgen Sie alle Materialien entsprechend der örtlichen Recycling-Vorschriften.

Beachten Sie bei der Entsorgung des Gerätes die örtlichen Vorschriften und Bestimmungen.

Die Batterien dürfen nicht in den Hausmüll geworfen oder verbrannt werden; bitte entsorgen Sie die Batterien gemäß der örtlichen Vorschriften.

Dieses Produkt und das im Lieferumfang enthaltene Zubehör (mit Ausnahme der Batterien!) entsprechen der WEEE-Direktive.

UNE REMARQUE CONCERNANT LE RECYCLAGE:

Les matériaux d'emballage de ce produit sont recyclables et peuvent être réutilisés. Veuillez disposer des matériaux conformément aux lois sur le recyclage en vigueur.

Lorsque vous mettez cet appareil au rebut, respectez les lois ou réglementations en vigueur.

Les piles ne doivent jamais être jetées ou incinérées, mais mises au rebut conformément aux lois en vigueur sur la mise au rebut des piles.

Ce produit et les accessoires inclus, à l'exception des piles, sont des produits conformes à la directive DEEE.

NOTA RELATIVA AL RICICLAGGIO:

I materiali di imballaggio di questo prodotto sono riutilizzabili e riciclabili. Smaltire i materiali conformemente alle normative locali sul riciclaggio.

Per lo smaltimento dell'unità, osservare le normative o le leggi locali in vigore.

Non gettare le batterie, né incenerirle, ma smaltirle conformemente alla normativa locale sui rifiuti chimici.

Questo prodotto e gli accessori inclusi nell'imballaggio sono applicabili alla direttiva RAEE, ad eccezione delle batterie.

ACERCA DEL RECICLAJE:

Los materiales de embalaje de este producto son reciclables y se pueden volver a utilizar. Disponga de estos materiales siguiendo los reglamentos de reciclaje de su localidad.

Cuando se deshaga de la unidad, cumpla con las reglas o reglamentos locales.

Las pilas nunca deberán tirarse ni incinerarse. Deberá disponer de ellas siguiendo los reglamentos de su localidad relacionados con los desperdicios químicos.

Este producto junto con los accesorios empaquetados es el producto aplicable a la directiva RAEE excepto pilas.

EEN AANTEKENING MET BETREKKING TOT DE RECYCLING:

Het inpakmateriaal van dit product is recycleerbaar en kan opnieuw gebruikt worden. Er wordt verzocht om zich van elk afvalmateriaal te ontdoen volgens de plaatselijke voorschriften.

Volg voor het wegdoen van de speler de voorschriften voor de verwijdering van wit- en bruingoed op.

Batterijen mogen nooit worden weggegooid of verbrand, maar moeten volgens de plaatselijke voorschriften betreffende chemisch afval worden verwijderd.

Op dit product en de meegeleverde accessoires, m.u.v. de batterijen is de richtlijn voor afgedankte elektrische en elektronische apparaten (WEEE) van toepassing.

OBSERVERA ANGÅENDE ÅTERVINNING:

Produktens emballage är återvinningsbart och kan återanvändas. Kassera det enligt lokala återvinningsbestämmelser.

När du kasserar enheten ska du göra det i överensstämmelse med lokala regler och bestämmelser.

Batterier får absolut inte kastas i soporna eller brännas. Kassera dem enligt lokala bestämmelser för kemiskt avfall.

Denna apparat och de tillbehör som levereras med den uppfyller gällande WEEE-direktiv, med undantag av batterierna.

ПРИМЕЧАНИЕ О ПЕРЕРАБОТКЕ:

Упаковочный материал данного продукта может быть переработан и повторно использован. Пожалуйста, сортируйте материалы в соответствии с местными требованиями переработки.

При утилизации определенных блоков соблюдайте местные правила утилизации.

Не выбрасывайте и не сжигайте батарейки, соблюдайте местные правила утилизации химических отходов.

Данный продукт и аксессуары в упаковке соответствуют директиве WEEE, исключая батарейки.

INFORMACJE DOTYCZĄCE RECYKLINGU:

Opakowanie urządzenia zostało wykonane z materiałów nadających się do wtórnego przetworzenia. Utylizację wszelkich materiałów należy przeprowadzić zgodnie z obowiązującymi lokalnymi przepisami dotyczącymi recyklingu.

Urządzenie należy zutylizować zgodnie z lokalnymi przepisami.

Baterii nie wolno wyrzucać do śmieci lub palić. Należy je zutylizować zgodnie z obowiązującymi zasadami dotyczącymi utylizacji baterii.

Niniejszy produkt oraz dostarczone wraz z nim akcesoria (oprócz baterii) stanowią właściwy produkt, zgodnie z dyrektywą WEEE.



Pb

- ❑ **Cautions on installation / Vorsichtshinweise zur aufstellung / Précautions d'installation / Precauzioni sull'installazione / Emplazamiento de la instalación / Voorzorgsmaatregelen bij de installatie / Försiktighet vid installationen / Меры предосторожности при установке / Uwagi dotyczące instalacji**

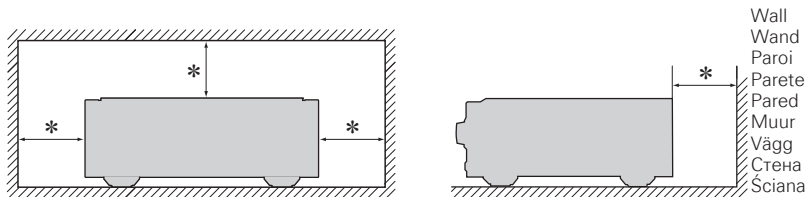

- * **For proper heat dispersal, do not install this unit in a confined space, such as a bookcase or similar enclosure.**
 - More than 0.3 m is recommended.
 - Do not place any other equipment on this unit.
- * **Stellen Sie das Gerät nicht an einem geschlossenen Ort, wie in einem Bücherregal oder einer ähnlichen Einrichtung auf, da dies eine ausreichende Belüftung des Geräts behindern könnte.**
 - Empfohlen wird über 0,3 m.
 - Keine anderen Gegenstände auf das Gerät stellen.
- * **Pour permettre la dissipation de chaleur requise, n'installez pas cette unité dans un espace confiné tel qu'une bibliothèque ou un endroit similaire.**
 - Une distance de plus de 0,3 m est recommandée.
 - Ne placez aucun matériel sur cet appareil.
- * **Per una dispersione adeguata del calore, non installare questa apparecchiatura in uno spazio ristretto, come ad esempio una libreria o simili.**
 - Si raccomanda una distanza superiore ai 0,3 m.
 - Non posizionare alcun altro oggetto o dispositivo su questo dispositivo.
- * **Para la dispersión del calor adecuadamente, no instale este equipo en un lugar confinado tal como una librería o unidad similar.**
 - Se recomienda dejar más de 0,3 m alrededor.
 - No coloque ningún otro equipo sobre la unidad.
- * **Plaats dit toestel niet in een kleine afgesloten ruimte, zoals een boekenkast e.d., omdat anders de warmte niet op gepaste wijze kan worden afgevoerd.**
 - Meer dan 0,3 m is aanbevolen.
 - Plaats geen andere apparatuur op het toestel.
- * **För att tillförsäkra god värmeavledning får utrustningen inte installeras i instängda utrymmen, som t.ex. en bokhylla eller liknande.**
 - Mer än 0,3 m rekommenderas.
 - Placera ingen annan utrustning ovanpå den här enheten.
- * **Чтобы не препятствовать отводу тепла, не устанавливайте блок в закрытое ограниченное пространство, например, в книжный шкаф и т.п.**
 - Рекомендуемое расстояние - не менее 0,3 м.
 - Не размещайте какое-либо другое оборудование на этом модуле.
- * **Ze względu na prawidłowe odprowadzanie ciepła, należy pamiętać o zachowaniu odpowiedniej przestrzeni wokół urządzenia. Nie należy umieszczać urządzenia w zamkniętych szafkach lub podobnych ograniczonych przestrzeniach.**
 - Zalecane jest zachowanie odległości powyżej 0,3 metra.
 - Nie należy stawiać na tym urządzeniu żadnego innego sprzętu.

Démarrage

Nous vous remercions d'avoir acquis cet appareil marantz. Afin d'assurer son bon fonctionnement, veuillez lire attentivement ce manuel de l'utilisateur avant d'utiliser l'appareil.

Après l'avoir lu, conservez-le afin de pouvoir vous y reporter ultérieurement.

Contenu

Démarrage	1	Connexions avancées	14
Accessoires	1	Connexion du F.C.B.S.	14
À propos de ce manuel	1	Préparatifs pour la connexion du F.C.B.S.	14
Précautions relatives aux manipulations	2	Connexion complète double amplificateur stéréo	16
A propos de la télécommande	2	Connexion pour la lecture multicanal 5.1	17
Insertion des piles	2	Branchement des connecteurs P.DIRECT IN	19
Portée de la télécommande	2	Branchement des connecteurs PRE OUT	19
Caractéristiques	3	Branchement des connecteurs de la télécommande	20
Nomenclature et fonctions	4	Opérations avancées	20
Panneau avant	4	Réglage du mode veille automatique	20
Panneau arrière	4	Explication des termes	21
Télécommande	5	Dépannage	21
Connexions de base	6	Dépannage	21
Préparatifs	6	Spécifications	24
Câbles de connexion	6	Index	24
Branchement de l'équipement audio	6		
Connexion des enceintes	7		
Connexion des câbles d'enceinte	7		
Connexion des enceintes	8		
Connexion à double câblage	8		
Connexion des lecteurs	9		
Branchement des enregistreurs	10		
Branchement du cordon d'alimentation	10		
Fonctionnement de base	11		
Avant l'utilisation	11		
Mise sous tension	11		
Mise en veille	11		
Mise hors tension	11		
Démarrer la lecture	11		
Réglage des volumes	12		
Réglage de la tonalité	12		
Couper le son	13		
Utiliser des écouteurs	13		
Changer le réglage des lampes	13		

Accessoires

Assurez-vous que les articles suivants sont fournis avec l'appareil.

① Manuel de l'utilisateur	1
② Cordon d'alimentation	1
③ Télécommande (RC001PMSA)	1
④ Piles R03/AAA	2

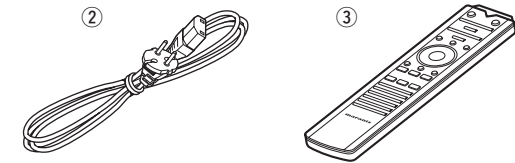

À propos de ce manuel

☐ Touches de commande

Les opérations décrites dans ce manuel reposent principalement sur l'utilisation des touches de la télécommande.

☐ Symboles



Ce symbole indique la page de référence à laquelle se trouvent les informations correspondantes.



Ce symbole signale des informations supplémentaires et des conseils d'utilisation.

REMARQUE

Ce symbole signale des points pour rappeler des opérations ou des limitations fonctionnelles.

☐ Illustrations

Notez que les illustrations présentées dans les présentes instructions peuvent être légèrement différentes de l'appareil réel aux fins de l'explication.

Précautions relatives aux manipulations

• Avant d'allumer l'appareil

Contrôlez encore une fois que tous les branchements sont bien faits et que les câbles de connexion ne présentent aucun problème.

- Certains circuits restent sous tension même lorsque l'appareil est mis en mode veille. En cas d'absence prolongée, débranchez le cordon d'alimentation de la prise murale.

• A propos de la condensation

Si la différence de température entre l'intérieur de l'unité et la pièce est importante, de la condensation (buée) risque de se former sur les pièces internes, empêchant l'unité de fonctionner correctement.

Dans ce cas, laissez l'unité hors tension au repos pendant une heure ou deux, jusqu'à ce que la différence de température diminue.

• Précautions relatives à l'utilisation de téléphones portables

L'utilisation d'un téléphone portable à proximité de cet appareil peut entraîner des phénomènes de bruit. Si le cas se présente, éloignez le téléphone portable de l'appareil lorsque vous l'utilisez.

• Déplacement de l'appareil

Eteignez l'unité et débranchez le cordon d'alimentation de la prise murale. Débranchez ensuite les câbles de connexion aux autres composants du système avant de déplacer l'unité.

• Nettoyage

- Essuyez le boîtier et le panneau de contrôle à l'aide d'un tissu doux.
- Suivez les instructions indiquées lors de l'utilisation de produits chimiques.
- N'utilisez pas de benzène, dissolvants pour peinture, autres solvants ou insecticides car ceux-ci peuvent décolorer le matériel ou changer son apparence.

A propos de la télécommande

La télécommande fournie peut être utilisée pour l'amplificateur intégré marantz et le lecteur Super Audio CD marantz.

- Certains produits ne fonctionnent cependant pas avec la télécommande.

Insertion des piles

- ① Poussez le couvercle arrière dans le sens de la flèche et retirez-le.

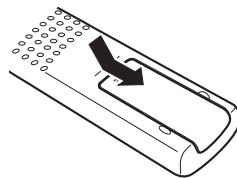

- ② Insérez correctement les deux piles comme indiqué par les marques situées dans le compartiment des piles.

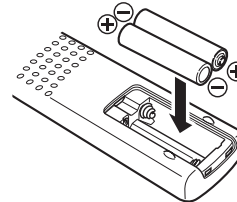

- ③ Remettez le couvercle en place.

REMARQUE

- Insérez les piles spécifiées dans la télécommande.
- Remplacez les piles si l'appareil ne fonctionne pas même lorsque la télécommande est actionnée à proximité. (Les piles fournies ne servent qu'aux opérations de vérification. Remplacez-les par des piles neuves sans attendre.)
- Lorsque vous insérez les piles, assurez-vous de les placer dans le bon sens, en respectant les marques ⊕ et ⊖ qui figurent dans le compartiment à piles.
- Pour éviter un endommagement de la télécommande ou une fuite du liquide des piles :
 - Ne pas mélanger piles neuves et anciennes.
 - Ne pas utiliser deux types de piles différents.
 - Ne pas essayer de charger de piles sèches.
 - Ne pas court-circuiter, démonter, chauffer ou brûler les piles.
 - Ne placez pas la pile dans un endroit exposé à la lumière directe du soleil ou dans des endroits présentant des températures extrêmement élevées, par exemple près d'un radiateur.
- En cas de fuite du liquide de pile, essuyez soigneusement l'intérieur du compartiment avant d'insérer de nouvelles piles.
- Ôtez les piles de la télécommande si vous ne l'utilisez pas pendant longtemps.
- Veuillez vous débarrasser des piles usagées conformément aux lois locales relatives à la mise au rebut des piles.
- La télécommande risque de ne pas fonctionner correctement en cas d'utilisation de piles rechargeables.

Portée de la télécommande

Pointez la télécommande vers le capteur de télécommande de l'unité.

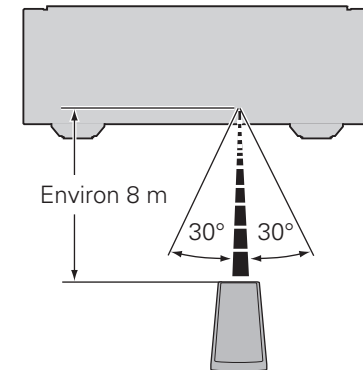

REMARQUE

- L'appareil ou la télécommande risque de fonctionner incorrectement si le capteur de la télécommande est exposé directement à la lumière du soleil, à une lumière artificielle puissante émise par une lampe fluorescente de type inverseur ou à une lumière infrarouge.
- Lors de l'utilisation d'appareils vidéo 3D transmettant des ondes radio (signaux infrarouges, etc.) entre divers appareils (moniteur, lunettes 3D, émetteur 3D, etc.), il se peut que la télécommande ne fonctionne pas en raison d'interférences occasionnées par de telles ondes. Si tel est le cas, ajustez l'orientation et la distance de la transmission 3D de chaque appareil, puis vérifiez si le fonctionnement de la télécommande est toujours affecté par les ondes.

Caractéristiques

Module HDAM®SA3

Cet appareil comprend le HDAM®SA3, qui a été conçu pour les modèles haut de gamme. Le HDAM®SA3 est intégré à de nombreux composants dont l'égaliseur phono à rétroaction de courant, le circuit tampon de la balance et le circuit tampon d'entrée.

Égaliseur phono à rétroaction de courant constant

Cet appareil intègre l'égaliseur phono à rétroaction de courant constant, qui a été conçu pour les modèles haut de gamme. Cet égaliseur, développé par marantz, présente à la fois les avantages des égaliseurs phono de type NF et des égaliseurs phono de type CR. De plus, il prend en charge les cellules MC et MM.

Amplificateur de circuit tampon de balance à rétroaction de courant

L'amplificateur de circuit tampon de balance à rétroaction de courant, qui intègre le module amplificateur HDAM®SA3, est fourni avec cet appareil afin de transmettre les signaux fidèlement à partir de lecteurs Super Audio CD et de convertisseurs N/A avec sortie équilibrée de haute qualité.

Circuits tampons dédiés pour toutes les prises d'entrée auxiliaires

Chaque prise d'entrée CD, LINE 1, LINE 2, RECORDER 1 et RECORDER 2 a son propre amplificateur de circuit tampon d'entrée intégrant un HDAM®SA3. Les circuits de ces amplificateurs sont proches de leur prise respective. Par conséquent, tous les signaux d'entrée sont transmis fidèlement sans interférence entre eux.

Commande linéaire du volume

Le bouton de commande a adopté le design des modèles haut de gamme. Pour un meilleur rapport S/B, le MAS6116 de Micro Analog Systems et le HDAM®SA3 ont été combinés, ce qui permet un réglage fluide de 0 à -100 dB pour les appareils de $\pm 0,5$ dB.

Amplificateur de commande de tonalité

L'amplificateur de commande de tonalité électronique est fourni pour le réglage des basses (basse fréquence) et des aigus (haute fréquence) des appareils de 2 dB dans une fourchette de -8 à +8 dB.

Amplificateur double fonction

L'amplificateur de cet appareil offre une double fonction, amplificateur de tension et amplificateur de puissance, adoptant ainsi la conception des modèles haut de gamme. Cette double fonction permet à l'amplificateur de circuit tampon de puissance de faire fonctionner les enceintes avec puissance pour annuler l'influence de la force électromagnétique arrière provenant des enceintes. L'amplificateur de tension fait fonctionner le circuit tampon de puissance avec une très faible distorsion.

Amplificateur de puissance à rétroaction de courant repensé

Des circuits à faible impédance ont été intégrés afin de réduire au maximum le bruit de l'amplificateur de puissance. Ainsi, l'utilisateur bénéficie d'une acoustique naturelle.

F.C.B.S.

Un F.C.B.S. (Floating Control Bus System) permet à l'utilisateur de connecter jusqu'à 4 unités PM-11S3, rendant possible de nombreuses applications grâce à des connexions multicanal et double amplificateur complètes. De plus, il n'y a pas de boucle de mise à la terre formée par plusieurs PM-11S3 connectés. La qualité du son n'est donc pas diminuée.

Mode BI-AMP

La connexion double amplificateur complète proposée par marantz permet un niveau de reproduction de l'acoustique sans précédent. Le fonctionnement synchronisé de deux PM-11S3 est rendu possible grâce à la connexion F.C.B.S. (Floating Control Bus System), chaque PM-11S3 en mode double amplificateur faisant office d'amplificateur intégré mono.

Mode direct amplificateur de puissance

Dans ce mode, l'appareil fonctionne comme un amplificateur de puissance. Ce mode est utile pour les systèmes home cinema.

Écran

Cet appareil intègre un écran LCD (Liquid Crystal Display) pour afficher la source d'entrée et le volume. Par rapport aux autres types d'écran, un LCD requiert moins de puissance et génère moins de bruit de radiation, ce qui limite les effets négatifs sur la qualité du son.

Nomenclature et fonctions

Pour les touches qui ne sont pas décrites ici, lire la page indiquée entre parenthèses ().

Panneau avant

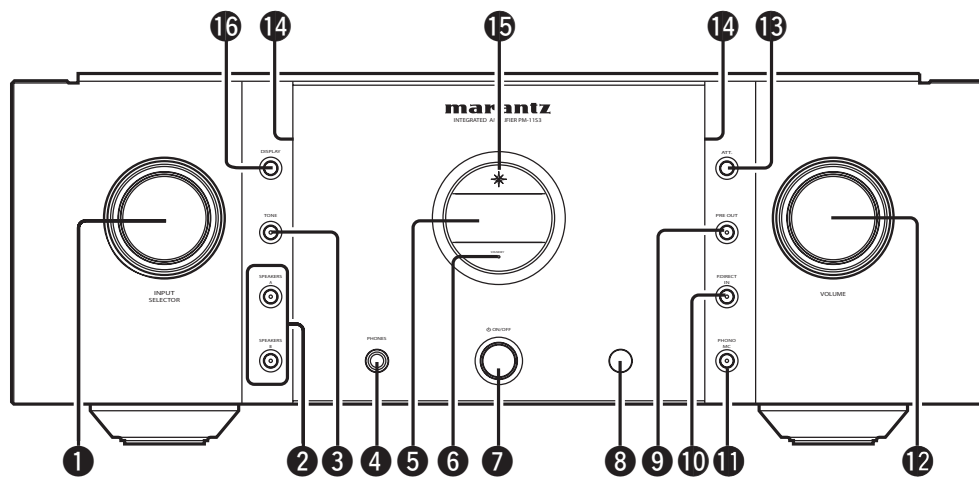

- ① Molette INPUT SELECTOR (11)
- ② Interrupteur de sortie haut-parleur (SPEAKERS A, SPEAKERS B) (11)
- ③ Touche TONE (12)
- ④ Prise de casque audio (PHONES) (13)
- ⑤ Écran
- ⑥ Témoin du mode veille
Indique l'état de l'appareil comme suit :
• Alimentation "Marche" Arrêt
• Veille Rouge
• Alimentation "Arrêt" Arrêt
- ⑦ Interrupteur principal (ON/OFF) ... (11)
- ⑧ Capteur de la télécommande (2)
- ⑨ Interrupteur PRE OUT (19)
- ⑩ Interrupteur mode direct amplificateur de puissance (P.DIRECT IN) (19)
- ⑪ Interrupteur égaliseur phono (PHONO MC) (9)
- ⑫ Molette VOLUME (11)
- ⑬ Touche atténuateur (ATT.) (13)
- ⑭ Lampe (13)
- ⑮ Témoin d'alimentation (11)
Indique l'état de l'appareil comme suit :
• Alimentation "Marche" Bleu
• Veille Rouge
• Alimentation "Arrêt" Arrêt
- ⑯ Touche DISPLAY (13)

Panneau arrière

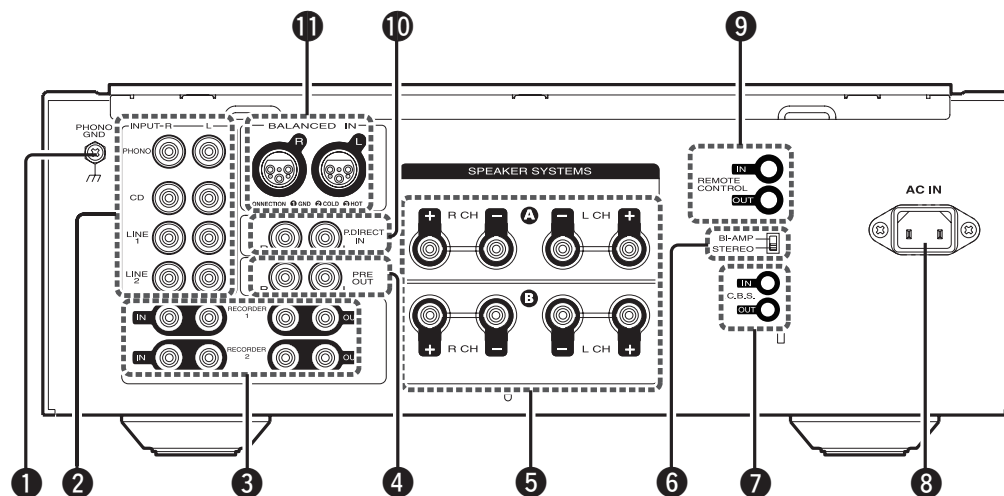

- ① Borne PHONO GND (terre) (9)
- ② Bornes d'entrée (INPUT) (9)
- ③ Bornes entrée/sortie (enregistrements) (RECORDER1, RECORDER2) (10)
- ④ Bornes PRE OUT (19)
- ⑤ Bornes des systèmes d'enceintes (SPEAKER SYSTEMS) (7, 8)
- ⑥ Interrupteur mode amplificateur (16)
- ⑦ F.C.B.S. Bornes (14)
- ⑧ Prise CA (AC IN) (10)
- ⑨ Bornes REMOTE CONTROL) (20)
- ⑩ Bornes directes amplificateur de puissance (P. DIRECT IN) (19)
- ⑪ Bornes entrée équilibrée (BALANCED IN) (9)

REMARQUE

Cette borne n'est pas une prise de terre de sécurité.

Télécommande

☐ Touches pour l'amplificateur

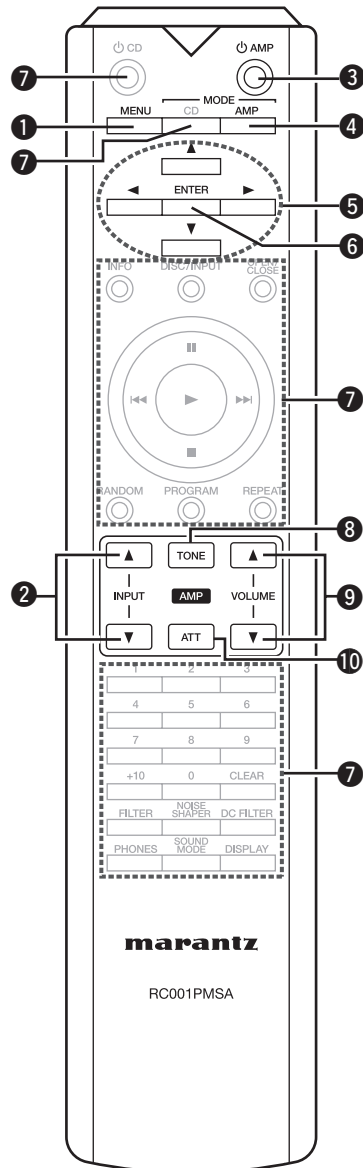

- 1 Touche MENU (12)
- 2 Touches de sélection de l'entrée (11)
- 3 Touche d'alimentation amplificateur (⏻ AMP) (11)
- 4 Interrupteur mode télécommande (MODE AMP) (12)
- 5 Touches curseur (▲▼◀▶) (12)
- 6 Touche ENTER (12)
- 7 Touches pour le lecteur Super Audio CD
- 8 Interrupteur TONE (12)
- 9 Touches VOLUME (▲▼) (11)
- 10 Touche atténuateur (ATT) (13)



- La télécommande fournie peut être utilisée pour l'amplificateur intégré marantz et le lecteur Super Audio CD marantz.
- Lorsque vous l'utilisez, reportez-vous également aux instructions de fonctionnement des autres appareils.

REMARQUE

Certains produits ne fonctionnent cependant pas avec la télécommande.

☐ Touches pour le lecteur Super Audio CD

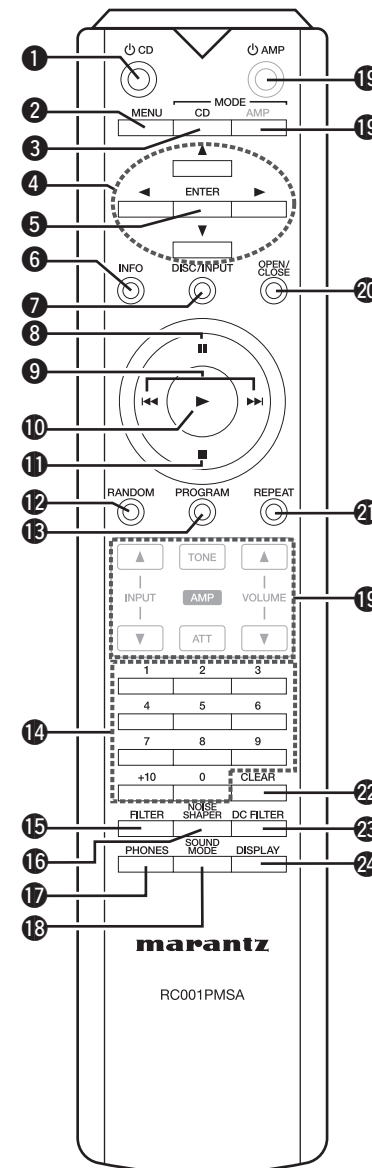

- 1 Touche d'alimentation lecteur Super Audio CD (⏻ CD)
- 2 Touche MENU
- 3 Interrupteur mode télécommande (MODE CD)
- 4 Touches curseur (▲▼◀▶)
- 5 Touche ENTER
- 6 Touche affichage de l'information (INFO)
- 7 Touche de sélection de l'entrée (DISC/INPUT)
- 8 Touche Pause (||)
- 9 Touches de saut (|◀◀, ▶▶|)
- 10 Touche Lecture (▶)
- 11 Touche Arrêt (■)
- 12 Touche RANDOM
- 13 Touche PROGRAM
- 14 Touches numériques (0 – 9, +10)
- 15 Touche FILTER
- 16 Touche NOISE SHAPER
- 17 Touche PHONES
- 18 Touche SOUND MODE
- 19 Touches pour l'amplificateur
- 20 Touche OPEN/CLOSE du tiroir à disque
- 21 Touche REPEAT
- 22 Touche CLEAR
- 23 Touche DC FILTER
- 24 Touche DISPLAY

Connexions de base



REMARQUE

- Ne pas brancher le cordon d'alimentation avant d'avoir terminé toutes les connexions.
- Lorsque vous effectuez les connexions, reportez-vous également au mode d'emploi des autres composants.
- Veillez à connecter correctement les canaux, gauche avec gauche et droit avec droit.
- Ne pas mêler les cordons d'alimentation avec les câbles de connexion. Cela risquerait de générer un bourdonnement ou du bruit.
- Ne pas augmenter le volume si aucune platine disque n'est connectée aux bornes d'entrée PHONO. Cela provoquerait un bourdonnement ou du bruit.

Préparatifs

Câbles de connexion

Sélectionnez les câbles en fonction de l'équipement à connecter.

Câbles audio	
<p>Connexions analogiques (NON ÉQUILIBRÉES)</p>  <p>Câble avec fiche à broches (vendu séparément)</p>	
<p>Connexions analogiques (ÉQUILIBRÉES)</p>  <p>Câbles d'équilibre (vendus séparément)</p>	
<p>Connexion des enceintes</p>  <p>Câbles d'enceintes (vendus séparément)</p>	

Branchement de l'équipement audio

Précautions à prendre lors de la lecture de sources SA:

Lorsque les enceintes classiques ne sont pas compatibles avec les sources SA (DVD Audio, Super Audio CD et autres sources y compris les composants aigus au-dessus de la plage audible), réglez les paramètres du lecteur (Lecteur de DVD Audio, lecteur de Super Audio CD, etc.) pour une utilisation avec des enceintes (ou amplis) classiques. Les enceintes peuvent être endommagées si le volume est trop fort lors de la lecture de sources SA. Pour obtenir des instructions sur les réglages du lecteur, reportez-vous aux instructions de fonctionnement livrées avec le lecteur.

Connexion des enceintes

Connexion des câbles d'enceinte

Vérifiez attentivement les canaux gauche (L) et droit (R) ainsi que les polarités + (rouge) et - (blanc) sur les enceintes connectées à l'appareil, et veillez à connecter correctement les canaux et les polarités.

1 Ôtez environ 10 mm de la gaine à l'extrémité du câble d'enceinte, puis torsadez le fil ou appliquez-y une prise.



2 Tournez la borne de l'enceinte dans le sens inverse des aiguilles d'une montre pour la desserrer.

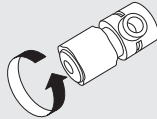

3 Insérez le fil du câble d'enceinte dans la garde de la borne d'enceinte.

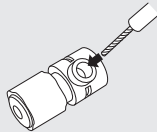

4 Tournez la borne de l'enceinte dans le sens des aiguilles d'une montre pour la resserrer.

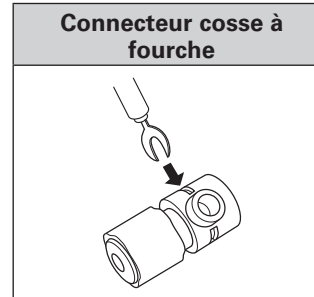
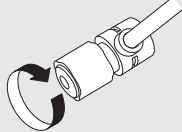

REMARQUE

- Connectez les câbles d'enceinte de façon à ce qu'ils ne dépassent pas des bornes d'enceinte. Le circuit de protection risque d'être activé si les fils touchent le panneau arrière ou si les côtés + et - entrent en contact (voir page 21 "Circuit de protection").
- Ne jamais toucher les bornes d'enceinte lorsque l'alimentation est connectée. Vous risqueriez de vous électrocuter.

Impédance des enceintes

Utilisez des enceintes dont l'impédance est comprise dans les limites indiquées ci-dessous, en fonction de leurs conditions d'utilisation.

Enceintes utilisés	Impédance
A	4 – 16 Ω
B	4 – 16 Ω
A et B	8 – 16 Ω
Connexion bi-câblage	8 – 16 Ω

Circuit de protection

Le circuit de protection est automatiquement activé dans les cas suivants:

- Lorsque les fils de cuivre des câbles des enceintes touchent le panneau arrière ou les vis, ou lorsque les côtés + et - des câbles des enceintes se touchent
- Lorsque la température ambiante est extrêmement élevée
- Lorsque la température interne augmente à cause d'une utilisation prolongée avec un débit élevé

Si cela se produit, déconnectez le cordon d'alimentation, puis vérifiez les connexions des câbles des enceintes et des câbles d'entrée.

Si la température de l'appareil est extrêmement élevée, attendez qu'il refroidisse et améliorez la ventilation autour de l'appareil. Après avoir effectué cette opération, reconnectez le cordon d'alimentation.

Si le circuit de protection est activé alors qu'il n'y a pas de problème de ventilation autour de l'appareil ou des connexions, l'appareil peut être endommagé. Éteignez l'alimentation, puis contactez un centre de service marantz.

Connexion des enceintes

- Un signal identique sort des bornes des SPEAKER A et B.
- Pour la connexion d'un seul ensemble d'enceintes, utilisez les bornes des SPEAKER A ou B.

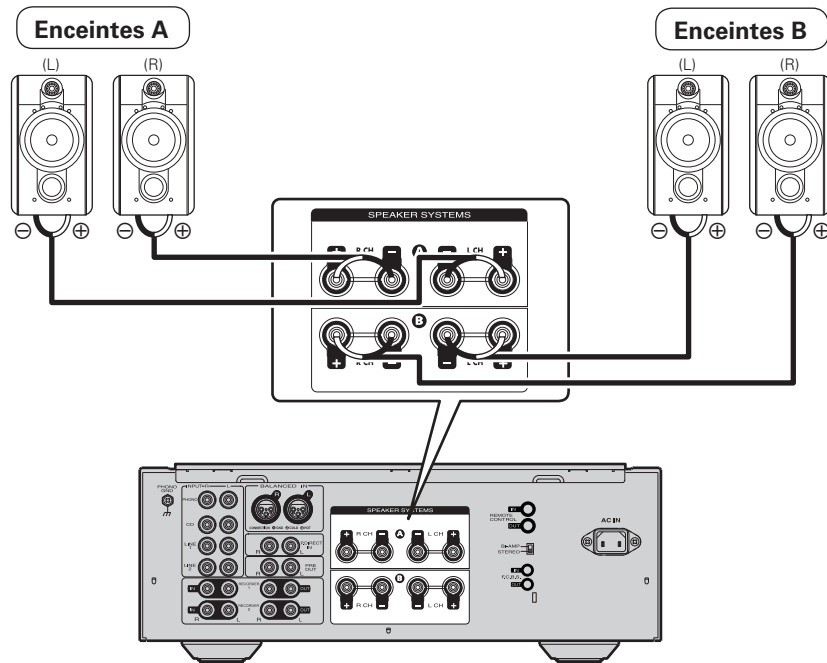

Connexion à double câblage

- Lors du double câblage d'enceintes qui peuvent être bi-câblées, connecter les bornes des gammes moyenne et haute aux bornes SYSTEM (système) (A) (pour le SYSTEM (système) (B)), et connecter les bornes de la gamme basse aux bornes SYSTEM (système) (B) (ou SYSTEM (système) (A)).
- Cela permet une lecture en réduisant au minimum les interférences entre les enceintes gamme basse et gamme élevée.

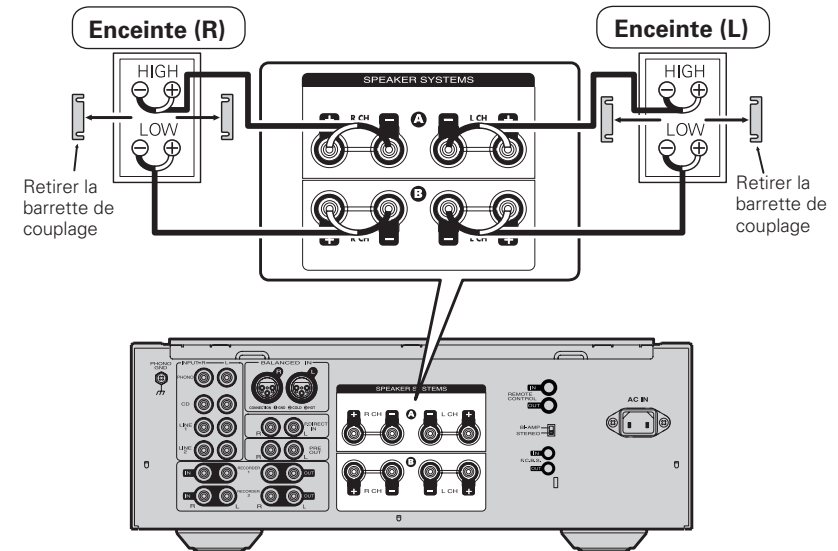

Connexion des lecteurs

Réglez la touche de sélection de l'égaliseur phono en fonction du type de cellule à utiliser : MM ou MC.

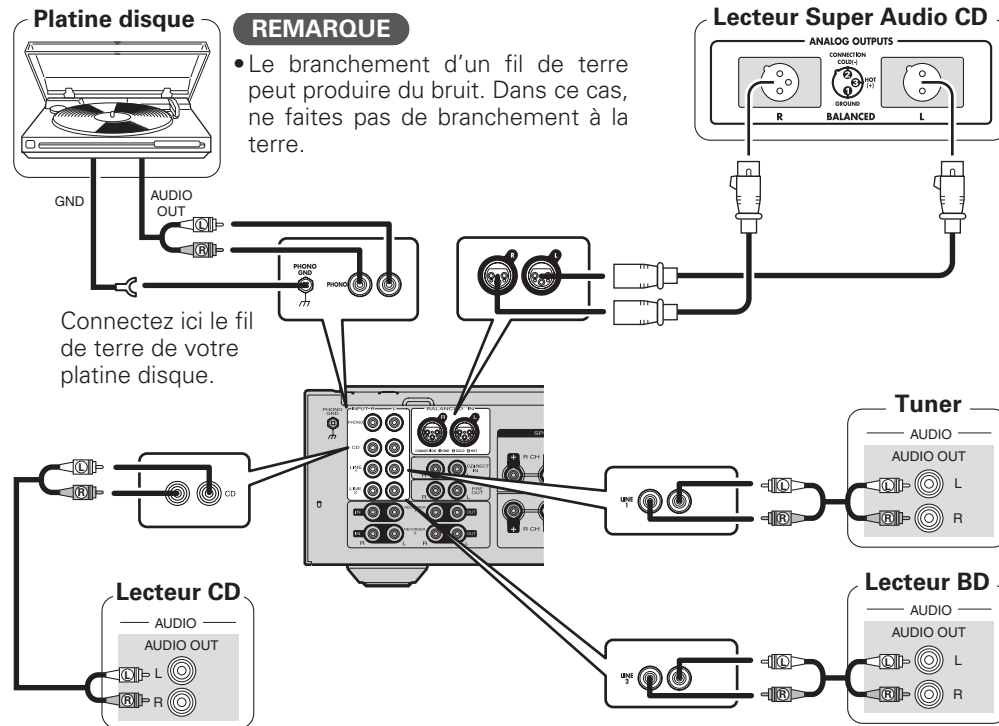

Prises BALANCED

Les prises BALANCED de cet appareil sont équipées de connecteurs XLR très utilisés dans le matériel professionnel. Leurs caractéristiques sont décrites ci-dessous.

- La conception 3 broches permet au signal musical d'être transmis comme un signal équilibré, avec peu d'influence du bruit extérieur.
- Le mécanisme de verrouillage amovible réduit le jeu au niveau du connecteur et rend la connexion plus fiable.

Le connecteur XLR pour usage professionnel est câblé en interne selon l'un des deux systèmes suivants.

- Système américain (② PIN=FROID ③ PIN=CHAUD)

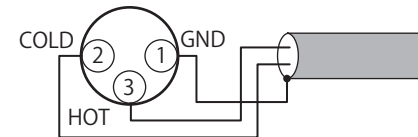

- Système européen (② PIN=CHAUD ③ PIN=FROID)

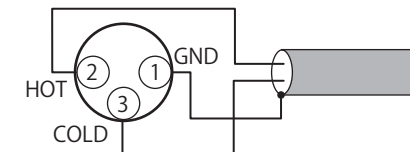

Si un produit utilisant le système européen est connecté à cet appareil via un câble équilibré, le signal reproduit peut être en opposition de phase.

Pour corriger l'opposition, connectez le connecteur à une extrémité XLR en inversant ② PIN et ③ PIN.

Branchement des enregistreurs

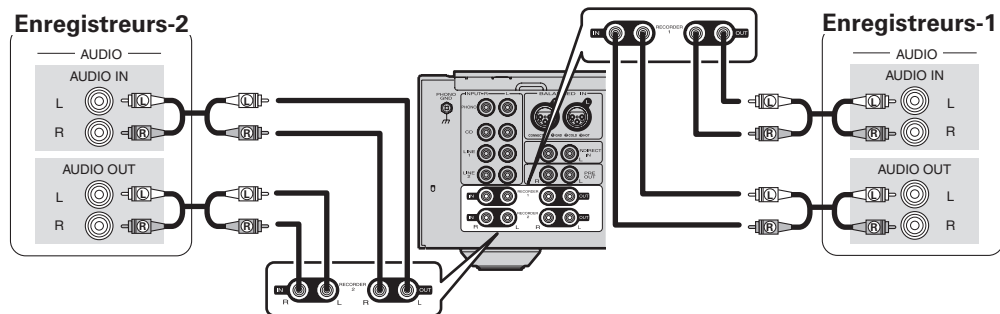

Branchement du cordon d'alimentation

Ne pas brancher le cordon d'alimentation avant d'avoir terminé toutes les connexions.

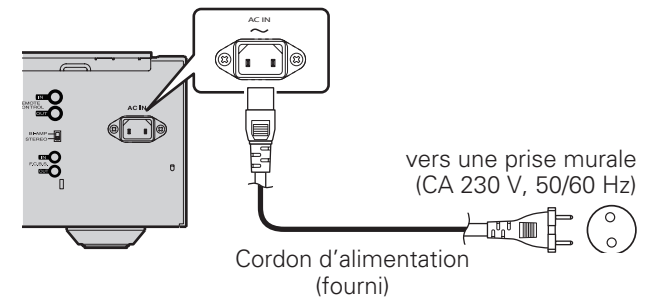

REMARQUE

Insérer les fiches correctement. Des connexions incomplètes peuvent provoquer du bruit.

Fonctionnement de base

Avant l'utilisation

Mise sous tension

Sur l'appareil, appuyez sur **ON/OFF**.

- L'appareil s'allume.
- Le témoin d'alimentation devient bleu.
- Après quelques secondes, l'appareil est prêt à démarrer la lecture.

Mise en veille

Appuyez sur **AMP**.

- L'appareil est mis en mode veille.
- Le témoin du mode veille devient rouge.

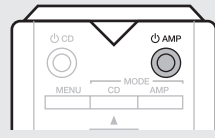

- Appuyez sur **AMP** pour quitter le mode veille et rallumer l'appareil.
- Vous pouvez aussi quitter le mode veille et rallumer l'appareil en utilisant la touche **INPUT SELECTOR** de l'appareil.

REMARQUE

Certains circuits restent sous tension même lorsque l'appareil est mis en mode veille. Lorsque vous vous absentez pour une longue durée ou que vous partez en vacances, appuyez sur **ON/OFF** pour couper l'alimentation ou débranchez le cordon d'alimentation de la prise murale.

Mise hors tension

Sur l'appareil, appuyez sur **ON/OFF**.

- L'appareil s'éteint.
- Tous les témoins lumineux s'éteignent aussi.

Démarrer la lecture

1 Sur l'appareil, appuyez sur **SPEAKERS A/SPEAKERS B** pour sélectionner le système d'enceintes à utiliser pour la lecture.

2 Utilisez **INPUT SELECTOR** sur l'appareil ou **INPUT ▲▼** sur la télécommande pour choisir la source.

- La source d'entrée change comme suit à chaque pression de la touche :

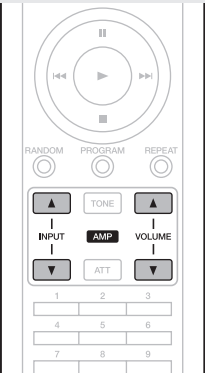
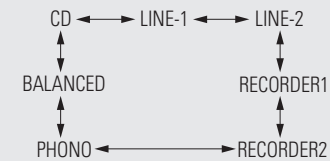

3 Lancez la lecture de la source.

4 Réglez le **VOLUME ▲▼** sur l'appareil ou sur la télécommande.

Réglage des volumes

Balance des canaux gauche et droit

Le volume des canaux gauche et droit peut être réglé par tranche de 0,5 dB entre 0,0 – 9,0 dB. À la sortie de l'usine, le volume est réglé sur 0,0 dB (maximum).

1 Appuyez sur MENU.

L'appareil entre en mode de réglage du volume des canaux.

- La valeur du canal gauche clignote.

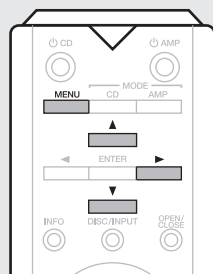

2 Appuyez sur ▲▼ pour régler le volume du canal gauche.



3 Appuyez sur ►.

Le mode de réglage passe au canal droit.

- La valeur du canal droit clignote.



4 Appuyez sur ▲▼ pour régler le volume du canal droit.

5 Appuyez sur MENU.

L'appareil quitte le mode de réglage.

- Si vous avez connecté un périphérique "SLAVE" à l'aide d'un branchement F.C.B.S. (page 14), passez à la configuration SLAVE.

Réglage de la tonalité

Basses fréquences

Les basses fréquences peuvent être réglées par tranche de 2 dB entre -8 – +8 dB. À la sortie de l'usine, elles sont réglées sur 0,0 dB. Avant le réglage, appuyez sur **TONE** sur l'appareil ou sur la télécommande pour activer le réglage de la tonalité.

1 Appuyez sur MENU.

L'appareil entre en mode de réglage.

2 Appuyez sur ENTER.

Le mode de réglage sélectionne les basses fréquences.

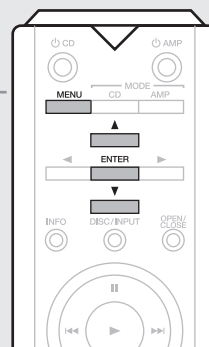

3 Appuyez sur ▲▼ pour régler le niveau.



- Si les touches ne sont pas sollicitées pendant 15 secondes, la configuration actuelle est sauvegardée et l'écran retrouve son état normal.

Hautes fréquences

Les hautes fréquences peuvent être réglées par tranche de 2 dB entre -8 – +8 dB. À la sortie de l'usine, elles sont réglées sur 0,0 dB. Avant le réglage, appuyez sur **TONE** sur l'appareil ou sur la télécommande pour activer le réglage de la tonalité.

1 Appuyez sur MENU.

L'appareil entre en mode de réglage.

2 Appuyez sur ENTER deux fois.

Le mode de réglage sélectionne les hautes fréquences.

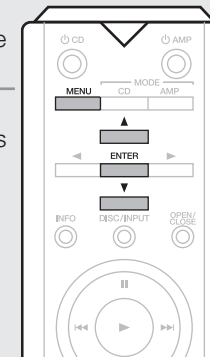

3 Appuyez sur ▲▼ pour régler le niveau.



- Si les touches ne sont pas sollicitées pendant 15 secondes, la configuration actuelle est sauvegardée et l'écran retrouve son état normal.

REMARQUE

Avant le réglage des volumes et de la tonalité, appuyez sur **MODE/AMP** pour régler le mode de réglage sur amplificateur.

Couper le son

Le son peut être coupé temporairement.

Appuyez sur ATT.

“ATT” apparaît sur l'écran et le son est coupé.



- Pour rétablir le son, appuyez de nouveau sur la touche.

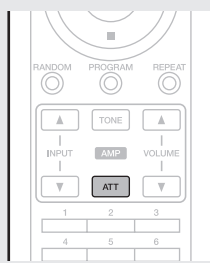

□ Réglage du niveau d'atténuation

- Le niveau d'atténuation ne peut être réglé qu'à partir de **ATT** de l'appareil.
- Il peut être réglé sur -20 dB, -40 dB ou $-\infty$.
- Le réglage par défaut est -20 dB.

1 Appuyez sur ATT de l'appareil et maintenez-la enfoncée pendant 2 secondes minimum.

Le niveau d'atténuation apparaît sur l'écran.



2 Appuyez sur ATT de l'appareil.

- À chaque pression de la touche, le niveau d'atténuation change comme suit :

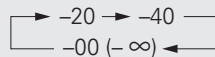

- Si la touche n'est pas sollicitée pendant 2 secondes, la configuration actuelle est sauvegardée et l'écran retrouve son état normal.

Utiliser des écouteurs

Branchez le casque dans la prise PHONES.

- Lorsque vous utilisez un casque, coupez le son des enceintes à l'aide **SPEAKERS A/SPEAKERS B**.
- Afin d'éviter toute perte auditive, ne pas augmenter excessivement le niveau du volume lors de l'utilisation du casque.

Changer le réglage des lampes

Les lampes situées des deux côtés du panneau principal de l'appareil peuvent être allumées ou éteintes.

Appuyez sur DISPLAY de l'appareil et maintenez-la enfoncée pendant 2 secondes minimum.

La position on/off change comme suit à chaque pression de la touche.

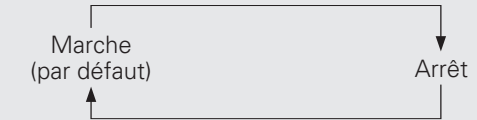

Connexions avancées

Connexion du F.C.B.S.

Le F.C.B.S. (Floating Control Bus System) marantz est un système audio haute qualité qui regroupe la commande de plusieurs unités PM-11S3 (maximum 4 unités). Chaque unité est commandée via son identifiant enregistré au préalable.

Les identifiants doivent être donnés à une unité principale (maître) et à une unité subordonnée (esclave) recevant ses ordres du maître. Pour les unités esclaves, enregistrez les identifiants dans l'ordre de réception des ordres du maître.

Une fois les identifiants enregistrés, les unités activeront les opérations de commande groupées telles que la sélection de l'entrée, le contrôle du volume, l'activation et la désactivation du mode muet, l'affichage, le contrôle de la tonalité, etc.

En outre, la connexion F.C.B.S. de plusieurs unités permet de faire passer le son de cet appareil de stéréo à mono afin que l'appareil puisse faire office d'amplificateur mono. Suivez les instructions correspondantes pour effectuer les réglages nécessaires.

Préparatifs pour la connexion du F.C.B.S.

Effectuer le branchement F.C.B.S.

Pour utiliser plusieurs unités PM-11S3, effectuez ce branchement en plus du branchement audio.

Pour plus d'informations sur chaque étape de la connexion, reportez-vous aux instructions correspondantes.

Préparez le bon nombre de câbles audio en fonction du nombre d'unités à connecter. Vous pouvez utiliser les types de câbles de connexion suivants.

- Câble miniprise mono ←→ miniprise mono

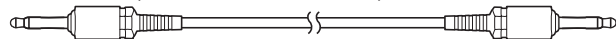

- Câble miniprise stéréo ←→ miniprise stéréo

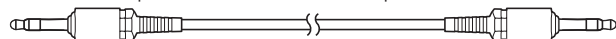

REMARQUE

Utilisez des câbles sans résistance.

Exemple de branchement

Dans l'exemple de branchement suivant, une unité dont l'identifiant est 1 fait office d'amplificateur maître pour commander toutes les unités esclaves (identifiants 2 à 4).

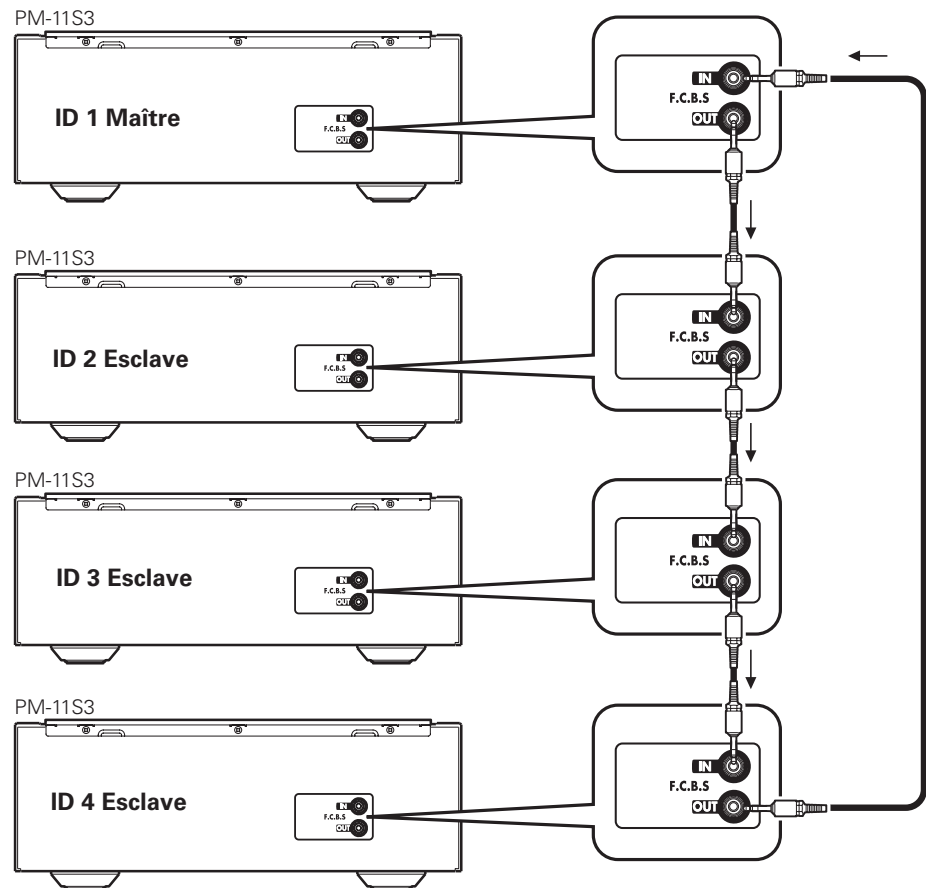

REMARQUE

- La fonction F.C.B.S. du PM-11S3 est uniquement disponible entre unités PM-11S3 du même modèle. Cette fonction peut ne pas fonctionner correctement si d'autres modèles marantz (PM-11S2, etc.) sont connectés.
- Pour mettre sous tension ou hors tension plusieurs unités à connexion F.C.B.S., appuyez sur ON ou OFF sur chaque unité, du plus petit identifiant au plus grand.

☐ Définir un identifiant pour le F.C.B.S.

Lorsque l'appareil est mis sous tension, l'identifiant s'affiche pendant trois secondes.



Pour l'unité maître, l'identifiant doit être 1.

Pour une unité esclave, utilisez 2, 3 ou 4 comme identifiant.

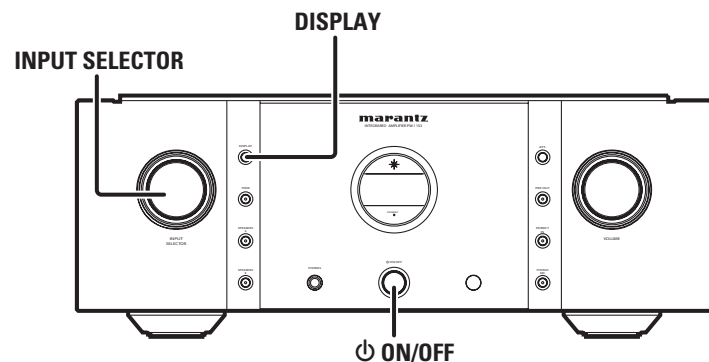

1 Sur l'appareil, appuyez simultanément sur **DISPLAY** et sur **ON/OFF**.



2 Tournez la molette **INPUT SELECTOR** pour choisir le numéro de l'identifiant.



3 Éteignez l'unité.

4 Rallumez l'unité.

- Le réglage est sauvegardé.
- L'écran de l'unité enregistrée comme unité esclave affiche "SLAVE".

REMARQUE

- Si vous utilisez ce seul appareil comme ampli stéréo, utilisez le "0" comme identifiant (le réglage par défaut est "0").
- Si l'identifiant n'est pas "0", l'appareil ne peut pas fonctionner de manière autonome.

Connexion complète double amplificateur stéréo

Ce mode permet aux deux amplis connectés à cet appareil de fonctionner comme un seul ampli mono. Pour ce mode, deux unités PM-11S3 connectées au F.C.B.S. sont requises. Pour changer de mode, utilisez l'interrupteur de mode ampli à l'arrière de l'appareil lorsqu'il est hors tension.

BI-AMP
STEREO

Les dessins ci-dessous sont des exemples d'affichage en mode stéréo et en mode double amplificateur.

Mode stéréo
LINE-1
-40.0

Mode BI-AMP
LINE-1
* -40.0

Indicateur de mode double amplificateur

En mode double amplificateur, connectez l'appareil à la prise d'entrée du canal gauche. L'entrée du canal droit est désactivée.

Les mêmes signaux sont transmis des prises de sortie droite et gauche.

REMARQUE

- Coupez toujours l'alimentation de l'appareil avant de changer le réglage de l'interrupteur de mode de fonctionnement. Quand vous rallumerez l'appareil, le nouveau réglage entrera en application.
- En mode double amplificateur, les prises d'entrée du canal droit (R) ne peuvent pas être utilisées.
- En mode double amplificateur, les signaux entrants par le canal gauche (L) sont retransmis par les deux canaux. Par conséquent, les mêmes signaux sont transmis du canal L et du canal R pour RECORDER OUT, PRE OUT, PHONES OUT.
- Les systèmes d'enceintes branchés à l'aide de connexions complètes double amplificateur doivent prendre en charge les connexions double amplificateur. Avant de connecter vos enceintes, consultez le manuel d'instructions accompagnant les enceintes ou contactez le fabricant pour vous assurer qu'elles prennent en charge la connexion double amplificateur.

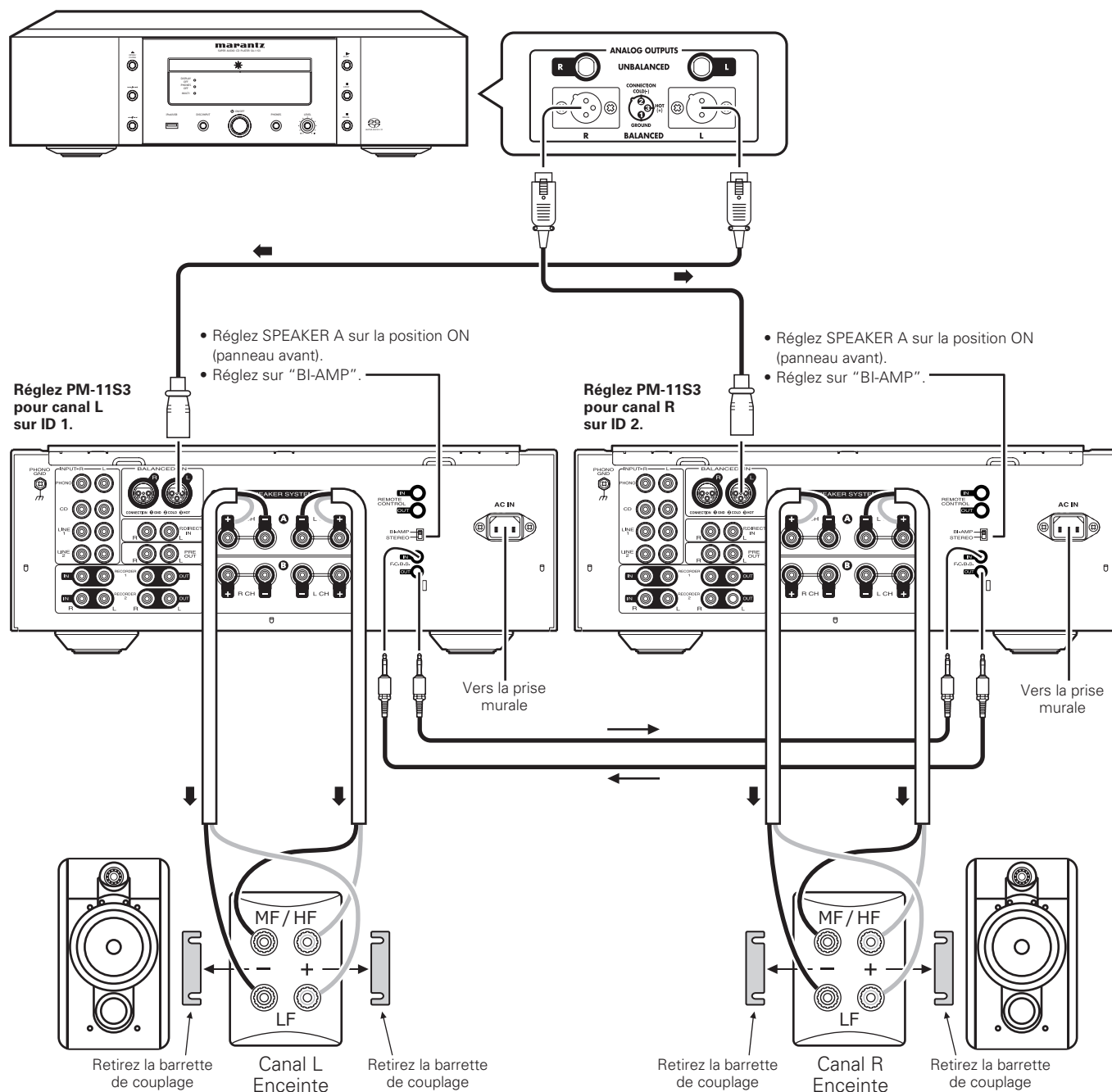

Connexion pour la lecture multicanal 5.1

Les trois unités sont connectées à l'aide d'un F.C.B.S.. Pour la connexion F.C.B.S., préparez 3 câbles de connexion audio et reportez-vous à la section F.C.B.S. (page 14).

Connectez les lecteurs possédant des sorties analogiques canal 5.1 à chacune des trois unités.

Si vous utilisez un subwoofer, reportez-vous au manuel d'instructions de ce dernier pour plus d'informations.

Définissez les identifiants des trois amplificateurs comme indiqué dans la section Définir un identifiant pour le F.C.B.S. (page 15).

- Lorsque l'unité 1 fonctionnera, les unités 2 et 3 fonctionneront également de manière synchronisée.

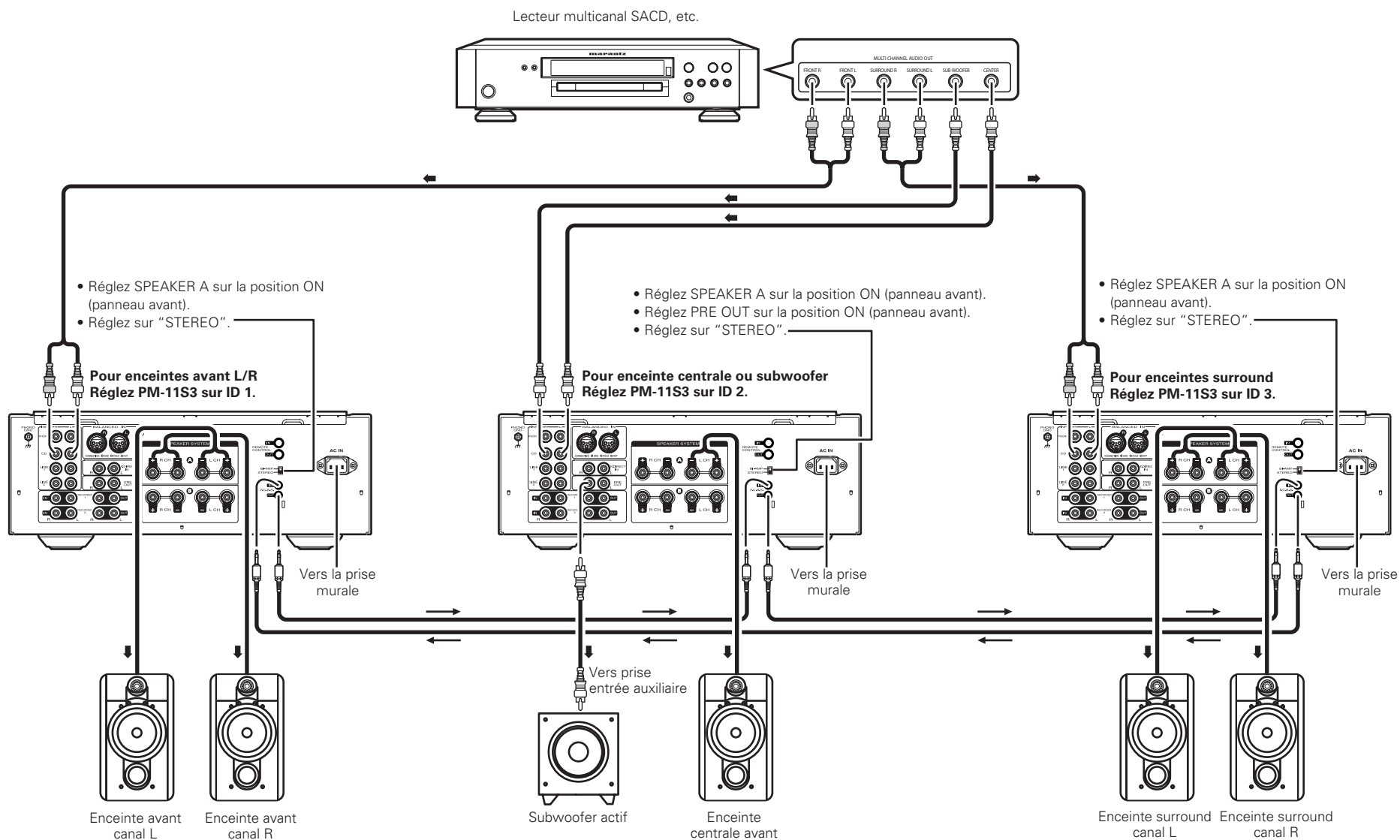

Position des enceintes pour le son multicanal Super Audio

Pour profiter du son multicanal Super Audio CD avec la meilleure acoustique possible, il est conseillé de placer les enceintes comme indiqué dans le document ITU-R BS.775-1 de l'ITU (International

Telecommunication Union). Les disques multicanaux Super Audio CD sont enregistrés et mixés de façon à offrir une qualité optimale lorsqu'ils sont utilisés dans un système d'enceintes installé tel qu'indiqué dans le document ITU-R BS.775-1.

- Pour les disques multicanaux Super Audio CD, les signaux musicaux sont généralement enregistrés sur 5 canaux (3 - 6 canaux parfois) mais dans certains cas, le LFE (pour le subwoofer) est enregistré en tant que sixième canal.
- Chaque disque indique combien de canaux y ont été enregistrés.
- La disposition classique se compose de 3 enceintes à l'avant et 2 à l'arrière étant donné que généralement les disques multicanaux ont 5 canaux. Les 2 enceintes avant, l'enceinte centrale et les 2 enceintes surround (arrière) doivent être placées en cercle autour du point d'écoute. Si vous utilisez des enceintes de taille différente, réglez la balance des volumes depuis l'ampli.
- L'emplacement du subwoofer est indiqué sur l'illustration pour les besoins de l'explication uniquement. Il peut être placé n'importe où dans la pièce. Pour plus d'informations sur la connexion et l'emplacement du subwoofer, reportez-vous à son manuel d'instructions.

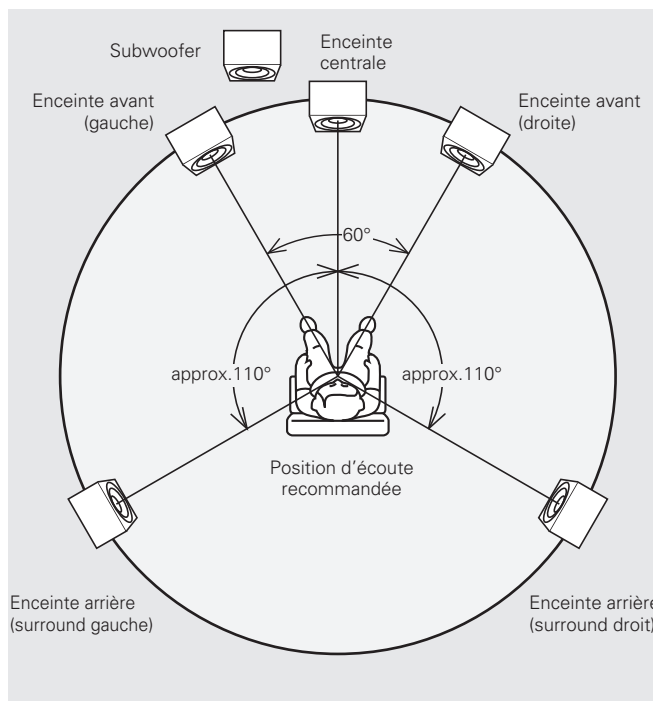

- ITU (International Telecommunication Union)
L'ITU est un organisme spécial des Nations Unies. Il est composé de plusieurs organes dont la Radio Broadcasting Section.
Les recommandations ITU-R BS contiennent des normes liées aux opérations de transmission (audio), l'une d'elles étant la ITU-R BS.775-1, qui gouverne les systèmes audio stéréo multicanaux ("multi-channel stereo sound systems").

Branchement des connecteurs P.DIRECT IN

Si vous utilisez un préamplificateur, branchez-le comme indiqué ci-dessous. Vous pourrez alors utiliser cet appareil comme un amplificateur de puissance.

Appuyez sur la touche P.DIRECT IN et maintenez-la enfoncée pendant 2 secondes minimum.

- La configuration du mode Power Direct change à chaque pression de la touche.

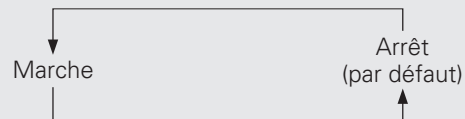

- Si le mode est actif, l'écran affiche "POWER AMP DIRECT".

Marche : Permet la lecture du périphérique branché sur le connecteur POWER AMP DIRECT.

Arrêt : Permet la lecture de la source de programme sélectionnée à l'aide de **INPUT SELECTOR**.

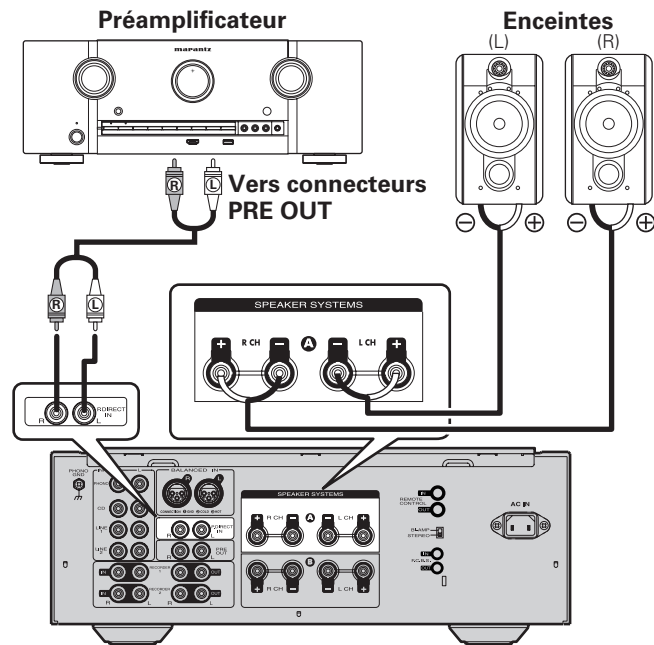

REMARQUE

- Lorsque POWER AMP DIRECT est en position "Marche", les réglages du volume, de la balance et de la tonalité sur l'unité principale sont sans effet. Vous devrez régler le volume sur le préamplificateur.
- Lorsque POWER AMP DIRECT est en position "Marche", l'unité principale est à son volume maximum. Vérifiez le niveau de sortie sur l'appareil d'entrée avant de lancer la lecture et réglez le volume en conséquence.

Branchement des connecteurs PRE OUT

Si vous utilisez un amplificateur de puissance, branchez-le comme indiqué ci-dessous. Vous pourrez alors utiliser cet appareil comme préamplificateur.

- Appuyez sur l'interrupteur PRE OUT pour activer la fonction PRE OUT.
- Pour brancher les enceintes, référez-vous au mode d'emploi fourni avec l'amplificateur de puissance.

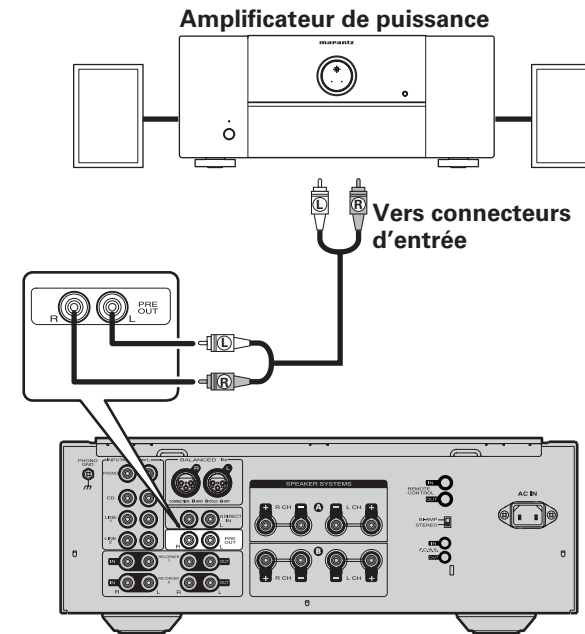

REMARQUE

La fonction POWER AMP DIRECT et la fonction PRE OUT ne peuvent pas être actives simultanément.

Branchement des connecteurs de la télécommande

Lorsque vous utilisez cet appareil connecté à des composants audio marantz, il envoie des signaux de commande pour faire fonctionner chaque composant.

Connexion

Utilisez le câble pour connexion distante (fourni avec le composant audio marantz que vous souhaitez connecter) afin de connecter la borne REMOTE CONTROL OUT de cet appareil à la borne REMOTE CONTROL IN du composant à connecter.

Réglage

Réglez l'interrupteur de la commande à distance situé sur le panneau arrière du composant audio connecté sur "EXTERNAL" ou "EXT." pour utiliser cette fonction.

- Ce réglage désactive la réception du capteur distant du composant audio connecté.
- Pour faire fonctionner le composant audio connecté, pointez la télécommande sur le capteur distant de cet appareil.
- Pour utiliser la commande système sur cet appareil via le périphérique connecté, effectuez la connexion comme indiqué dans les instructions accompagnant le périphérique en question.

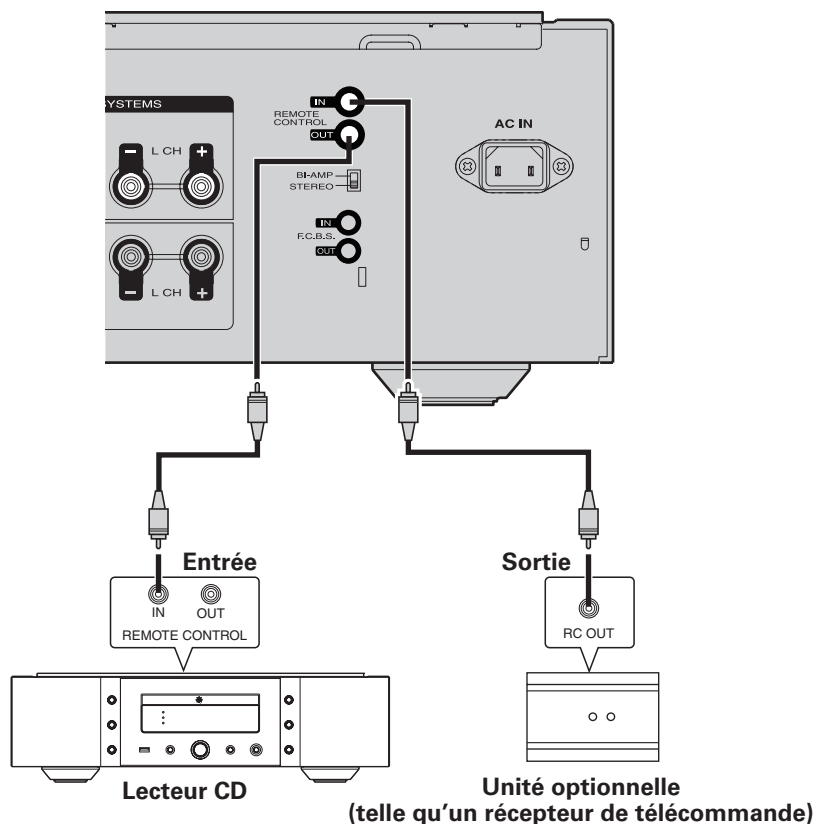

Opérations avancées

Réglage du mode veille automatique

Lorsque le mode veille automatique est actif (ON), cet appareil passe automatiquement en mode veille au bout de 30 minutes ininterrompues d'absence de sortie de la source d'entrée sélectionnée.

Appuyez sur la touche TONE de l'appareil et maintenez-la enfoncée pendant 2 secondes minimum.

- Le mode veille automatique est activé ou désactivé à chaque pression de la touche.

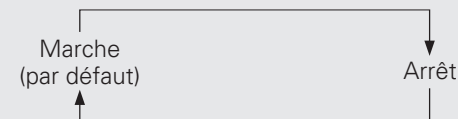

- Si le mode est désactivé, l'écran affiche "AUTO STBY OFF".



- Cet appareil passe automatiquement en mode veille au bout de 30 minutes ininterrompues dans les conditions suivantes.
 - La télécommande n'est pas sollicitée.
 - L'appareil n'est pas utilisé.
- L'écran affiche le temps restant avant la mise en veille pendant les trois dernières minutes.
- En connexion F.C.B.S., seule l'unité maître (ID 1) active le mode veille automatique. Si l'unité maître est utilisée sans sortie audio, réglez le mode veille automatique sur OFF.

Explication des termes

Réglage de la cellule MM/MC

Il existe deux types –MM (aimant mobile) et MC (bobine mobile)– de cellule pour les platines vinyl.

Comme les niveaux de sortie de ces deux types de cellule ne sont pas les mêmes, le réglage de l'égaliseur de son qui équipe cet appareil doit être positionné selon le type de cellule de votre platine vinyl. Pour le changer, utilisez la touche **PHONO MC** de cet appareil.

Impédance des enceintes

Cela représente la résistance nominale exacte du jeu d'enceintes en courant alternatif et cette valeur s'exprime en ohms.

Plus l'impédance est faible, plus la sortie est importante. Cependant, cela augmente la charge de l'amplificateur. Utilisez des enceintes dont l'impédance est supportée par cet appareil.

Connexion bi-câblage

Cette méthode de connexion d'une enceinte en utilisant deux câbles d'enceinte permet de transmettre séparément les signaux des aigus et ceux des basses.

Cela permet une lecture en réduisant au minimum les interférences entre les enceintes gamme basse et gamme élevée.

Circuit de protection

Cette fonction est destinée à prévenir les dommages aux composants sur secteur lorsqu'une anomalie, surcharge ou surtension par exemple, survient pour une raison quelconque. Dans cet appareil, le témoin d'alimentation clignote et l'appareil passe en mode veille lorsqu'une anomalie se produit.

Dépannage

Dépannage

❑ À propos du circuit de protection

Cet appareil est équipé d'un circuit de protection afin de protéger le circuit des amplis et le système d'enceintes des dommages.

Si le circuit de protection est activé, le son se coupe instantanément.

Dans ce cas, le message "PROTECT" clignote sur l'écran d'affichage et le témoin STANDBY clignote également.

Pour désactiver le circuit de protection, éteignez l'appareil et rallumez-le ensuite après 1 minute ou plus.

Quand l'appareil est allumé

Huit secondes environ après la mise sous tension, le circuit de protection est activé et le son se coupe instantanément pour laisser aux circuits d'ampli le temps de se stabiliser. Une fois les circuits d'ampli stabilisés, le circuit de protection est désactivé et le son est réactivé.

En cas d'excès de courant

Le circuit de protection est activé si le courant dépasse un certain niveau, ce qui peut avoir lieu si un flux de signaux excessif entre dans l'ampli ou si l'appareil est connecté à un système d'enceintes d'une impédance inférieure à 4 Ω. Le circuit de protection est également activé en cas de court-circuit sur un câble d'enceinte.

Dans ces cas-là, le message "PROTECT" clignote sur l'écran et le volume est automatiquement baissé. Après 8 secondes environ, le circuit de protection est désactivé. Par conséquent, vous devez à nouveau régler le volume pour reprendre une utilisation normale.

Si l'excès de courant persiste, l'amplificateur s'éteint et le témoin STANDBY clignote.

Pour désactiver le circuit de protection, éteignez l'appareil et rallumez-le ensuite après 1 minute ou plus.

En cas de signaux ultrabasses excessifs en entrée

Le circuit de protection est aussi activé en cas de signaux ultrabasses excessifs en entrée. Dans ce cas, le témoin STANDBY clignote et le volume est automatiquement baissé. Après 8 secondes environ, le circuit de protection est désactivé. Par conséquent, vous devez à nouveau régler le volume pour reprendre une utilisation normale. Si l'excès de signaux ultrabasses en entrée persiste ou si la tension CC est susceptible d'interférer avec l'ampli, l'amplificateur s'éteint et le témoin STANDBY clignote.

Pour désactiver le circuit de protection, éteignez l'appareil et rallumez-le ensuite après 1 minute ou plus.

En cas de surchauffe de l'ampli principal

Le circuit de protection est activé si la température de l'amplificateur principal dépasse un certain seuil, ce qui peut se produire si l'ampli continue à être utilisé malgré un flux de signaux excessif en entrée. Le circuit de protection est aussi activé lorsque la température de fonctionnement excède le seuil spécifié, ce qui peut se produire si la grille de ventilation située au-dessus de l'ampli est couverte ou si l'ampli est installé dans un rack audio exigü. Dans ce cas, le témoin STANDBY clignote et le volume est automatiquement baissé. Après 8 secondes environ, le circuit de protection est désactivé. Par conséquent, vous devez à nouveau régler le volume pour reprendre une utilisation normale.

Si la température ne baisse pas suffisamment après un certain temps à compter de l'activation du circuit de protection, l'amplificateur s'éteint et le témoin STANDBY clignote.

Pour désactiver le circuit de protection, éteignez l'appareil, laissez-le refroidir et ensuite rallumez-le.

En cas de problème d'amplificateur

Le circuit de protection est activé et l'alimentation automatiquement coupée en cas de problème avec le circuit d'alimentation. Il en va de même si le fusible principal de l'ampli saute. Dans ces deux cas, le témoin STANDBY clignote.

Éteignez l'appareil et rallumez-le après quelques minutes. Si l'écran ne s'allume pas et que le témoin STANDBY clignote toujours, l'appareil est peut-être défectueux.

❑ Messages d'erreur

Lorsque plusieurs amplis sont connectés à l'aide d'un F.C.B.S., les messages d'erreur décrits dans le tableau ci-dessous peuvent s'afficher sur l'écran. Ces messages peuvent être dus à un problème de configuration des identifiants ou de connexion distante. Vérifiez l'identifiant ou la connexion distante en vous reportant au tableau ci-dessous. Pour plus d'informations sur la configuration des identifiants, consultez la section "Définir un identifiant pour le F.C.B.S." (👉 page 15).

	Indication	Signification
1	ERROR 02	Plusieurs amplis portent l'identifiant n°2.
2	ERROR 03	Plusieurs amplis portent l'identifiant n°3.
3	ERROR 04	Plusieurs amplis portent l'identifiant n°4.
→ Attribuez différents identifiants aux amplis.		
4	ERROR 11	Les amplis n°2 à 4 ne peuvent pas communiquer avec l'ampli n°1.
→ Si l'ampli n°1 n'est pas allumé, allumez-le.		
→ Vérifiez si le câble de connexion distante est correctement branché.		
5	ERROR 12	L'ampli n°1 ne peut pas communiquer avec les amplis n°2 à 4.
→ Si plusieurs amplis portent l'identifiant n°1, reconfigurez les identifiants correctement.		
→ Si l'ampli n°1 est connecté à l'ampli n°0, reconfigurez les identifiants correctement.		
→ Vérifiez si le câble de connexion distante est correctement branché.		

❑ Les connexions sont-elles correctes ?

❑ Avez-vous suivi les instructions du manuel ?

❑ Les autres composants fonctionnent-ils correctement ?

Si l'appareil ne fonctionne pas correctement, vérifiez les points énumérés dans le tableau ci-dessous. Si le problème persiste, il s'agit peut-être d'un dysfonctionnement.

Dans ce cas, débranchez immédiatement le cordon d'alimentation et contactez votre revendeur.

Symptôme	Cause	Mesure	Page
Lorsque l'appareil est sous tension, l'indicateur d'alimentation ne s'allume pas et aucun son n'est émis.	<ul style="list-style-type: none"> La prise du cordon d'alimentation n'est pas totalement enfoncée. 	<ul style="list-style-type: none"> Vérifiez que le cordon est inséré fermement dans la prise d'entrée CA de l'appareil et dans la prise d'alimentation murale. 	10
L'alimentation s'interrompt brutalement pendant l'utilisation de l'appareil, l'indicateur d'alimentation clignote en rouge par intervalles d'environ 2 seconde.	<ul style="list-style-type: none"> Le circuit de protection s'active selon la température dans les parties internes de l'appareil. 	<ul style="list-style-type: none"> Veillez couper l'alimentation une fois, et la réactiver une fois la température suffisamment descendue. Réinstallez l'appareil dans un endroit correctement ventilé. 	7 2
L'alimentation s'interrompt brutalement pendant l'utilisation de l'appareil, l'indicateur d'alimentation clignote en rouge par intervalles d'environ 0,5 seconde.	<ul style="list-style-type: none"> Vous utilisez une enceinte dont l'impédance n'est pas supportée par cet appareil. Le circuit de protection a été activé car les fils de câbles d'enceinte différents se sont touchés, ou un fil s'est échappé de la borne et touche le panneau arrière de l'appareil. 	<ul style="list-style-type: none"> Veillez utiliser les enceintes ayant l'impédance appropriée. Débranchez le cordon d'alimentation, puis torsadez fermement les fils ou reformez les extrémités, etc. Effectuez de nouveau le branchement. 	7 7
Même avec l'alimentation, le témoin d'alimentation clignote en rouge toutes les 0,5 secondes environ.	<ul style="list-style-type: none"> Le circuit d'amplificateur est défaillant. 	<ul style="list-style-type: none"> Coupez l'alimentation et contactez un conseiller du service marantz. 	–
L'indicateur d'alimentation s'allume mais aucun son n'est émis.	<ul style="list-style-type: none"> Les câbles des enceintes ne sont pas bien branchés. L'appareil que vous souhaitez écouter n'a pas été sélectionné. La commande du volume est réglée au minimum. Le câble d'entrée n'est pas bien branché. L'interrupteur de l'enceinte est sur OFF. 	<ul style="list-style-type: none"> Connectez correctement. Assurez-vous que la bonne entrée a été sélectionnée. Amenez à un niveau approprié. Connectez correctement. Réglez l'interrupteur de l'enceinte sur ON. 	7 11 11 9 11

Dépannage

Symptôme	Cause	Mesure	Page
Le son ne sort que du haut-parleur droit ou gauche.	<ul style="list-style-type: none"> • Les câbles des enceintes ne sont pas bien branchés. • Le câble d'entrée n'est pas bien branché. • La balance droite/gauche est mal réglée. 	• Connectez correctement.	7
		• Connectez correctement.	9
		• Ajustez la balance appropriée à l'aide du bouton de contrôle de la balance.	12
Pour le son en stéréo, les positions des instruments sont inversées gauche/droite.	• Les connexions des enceintes ou des câbles d'entrée sont inversées.	• Vérifiez les connexions pour vous assurer que le côté gauche est connecté au gauche et le côté droit au droit.	7
Un bourdonnement se fait entendre lors de l'utilisation de la platine.	<ul style="list-style-type: none"> • Le fil de terre du lecteur n'est pas branché. • Les câbles ne sont pas bien connectés aux bornes PHONO. • Interférences de la télé ou d'un magnétoscope à proximité du lecteur. 	• Connectez correctement.	9
		• Connectez correctement.	9
		• Essayez de changer la position dont les périphériques sont installés.	–
Un ronronnement se fait entendre lors de la lecture si le volume de la platine est trop élevé.	<ul style="list-style-type: none"> • Le lecteur et les enceintes sont trop près les uns des autres. • Les vibrations des enceintes sont transmises au lecteur par le sol. 	• Installez le lecteur et les enceintes aussi loin que possible les uns des autres.	–
		• Servez-vous de coussins, etc., pour absorber les vibrations des enceintes.	–
Le son de la platine est déformé.	<ul style="list-style-type: none"> • La pression de l'aiguille est incorrecte. • Il y a de la poussière sur le bout de l'aiguille. • La cellule est défectueuse. 	• Ajustez la pression de l'aiguille.	–
		• Vérifiez le bout de l'aiguille.	–
		• Remplacez la cellule.	–
La télécommande ne fonctionne pas.	<ul style="list-style-type: none"> • Les piles sont plates. • La télécommande est trop éloignée de l'appareil. • Il y a un obstacle entre l'appareil et la télécommande. • Le choix des touches est erroné. • La position des piles ne respecte pas les polarités (⊕, ⊖). 	• Remplacez les piles.	2
		• Rapprochez la télécommande de l'appareil.	2
		• Enlevez l'obstacle.	–
		• Appuyez sur la bonne touche.	–
		• Remplacez les piles en respectant les instructions de polarité.	2

Spécifications

• Puissance de sortie RMS: (2 canaux 20 Hz - 20 kHz fonctionnant simultanément)	100 W × 2 (8 Ω) 200 W × 2 (4 Ω)
• Distorsion harmonique totale: (2 canaux 20 Hz - 20 kHz fonctionnant simultanément, 8 Ω)	0,01 %
• Bande passante en sortie: (8 Ω, 0,05 %)	5 Hz – 45 kHz
• Réponse en fréquence: (CD, 1 W, 8 Ω)	5 Hz – 120 kHz ± 3 dB
• Taux d'humidité: (8 Ω, 20 Hz – 20 kHz)	100
• Sensibilité d'entrée / Impédance d'entrée:	
PHONO (MC):	260 µV / 100 Ω
PHONO (MM):	2,7 mV / 47 kΩ
BALANCED:	480 mV / 40 kΩ
CD/LINE:	240 mV / 20 kΩ
P. DIRECT IN:	1,7 V / 20 kΩ
• Tension de sortie / Impédance de sortie	
PRE OUT:	1,9 V / 220 Ω
• Entrée platine disque (PHONO) maximum autorisée (1 kHz)	
MC:	10 mV
MM:	105 mV
• Variation RIAA (20 Hz–20 kHz):	± 0,5 dB
• S/N (IHF-A, 8 Ω)	
PHONO (MC):	76 dB (entrée 0,5 mV, sortie 1 W)
PHONO (MM):	88 dB (entrée 5 mV, sortie 1 W)
BALANCED:	109 dB (entrée 4 V, puissance nominale)
CD/LINE:	108 dB (entrée 2 V, puissance nominale)
• Contrôle de la tonalité	
BASS (50 Hz):	± 8 dB
TREBLE (20 kHz):	± 8 dB
• Tension d'alimentation:	CA 230 V, 50/60 Hz
• Consommation électrique (EN60065):	300 W
• Consommation en mode veille:	0,2 W

Pour des raisons d'amélioration, les caractéristiques et l'apparence sont susceptibles d'être modifiées sans avertissement préalable.

Index

A

Accessoires 1

B

Basses fréquences 12

C

Câble

Câble avec fiche à broches 6

Câble balance 6

Câble d'enceinte 6

Circuit de protection 7,21

Condensation 2

Connexion

Câbles 6

Connecteurs de la télécommande 20

Connecteurs PRE OUT 19

Connexion complète double amplificateur stéréo 16

Cordon d'alimentation 10

Double câblage 8

Enceintes 8

Enregistreur 10

Lecteur 9

Lecture multicanal 5.1 17

POWER AMP DIRECT 19

Connexion du F.C.B.S. 14

Couper le son 13

H

Hautes fréquences 12

I

Impédance des enceintes 7,21

INPUT SELECTOR 11

Insertion des piles 2

M

Mode veille automatique 20

P

Panneau avant 4

Piles 2

R

Réglage de la cellule MM/MC 21

Réglage de la tonalité 12

Réglage des niveaux (gauche et droit) 12

Réglage du volume 11

T

Télécommande 5

**Dimensions / Abmessungen / Dimensions / Dimensioni /
Dimensions/Dimensies/Mått/Размеры/Вымиary**

**Unit / Einheit / Unité / Unità /
Unidad / Eenheid / Enhet / Единицы измерения / Jednostka : mm**

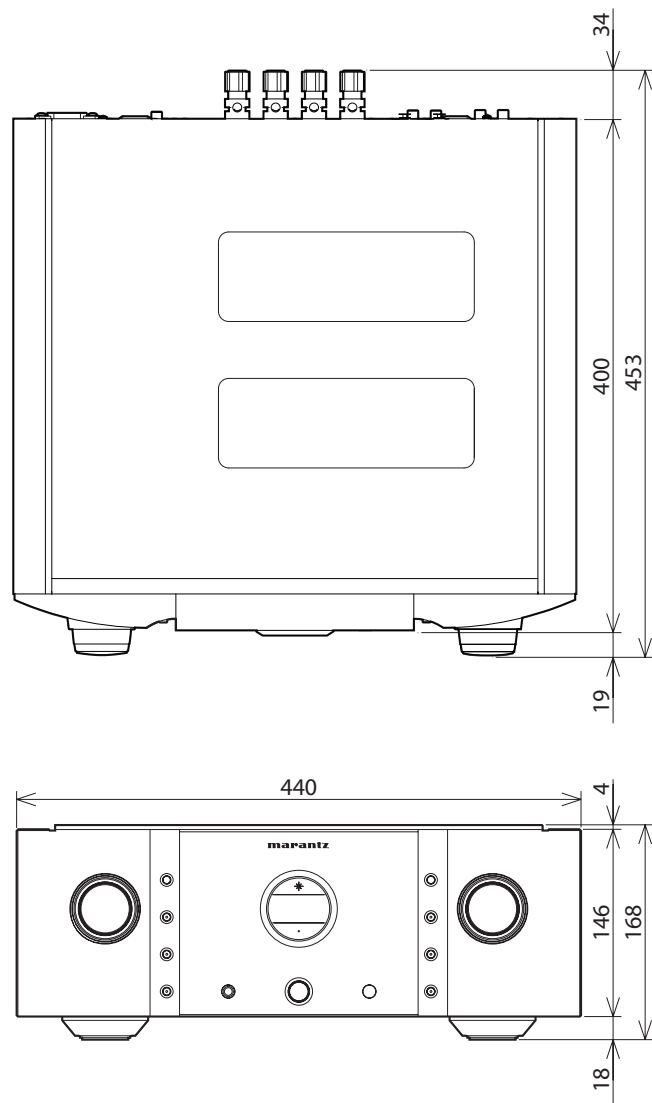

**Weight / Gewicht / Poids / Peso /
Peso / Gewicht / Vikt / Вес / Waga : 26.6 kg**

www.marantz.com

You can find your nearest authorized distributor or dealer on our website.

marantz[®] is a registered trademark.