

# marantz

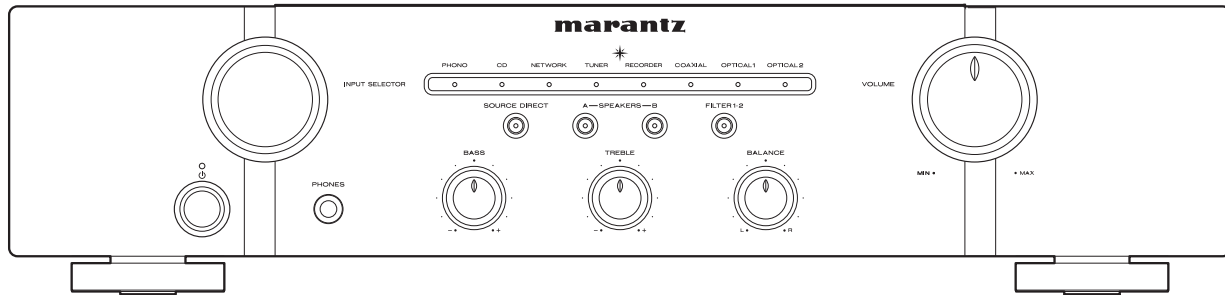

PM6007 | Integrated Amplifier

QUICK START GUIDE

# Welkom

Dank u voor uw keuze van een Marantz-versterker. Deze handleiding biedt stapsgewijze instructies voor het instellen van uw versterker.

# Voordat u begint

## Wat zit er in de doos?

Snelhandleiding

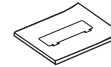

Versterker

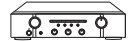

Gebruiksaanwijzing



Netsnoer



Veiligheidsinstructies



Afstandsbediening  
(RC004PMCD)



Vorzorgsmaatregelen  
wanneer u de batterijen  
gebruikt

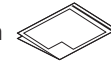

R03/AAA-batterijen



## Vereist voor de instelling



CD-speler



Luidsprekersystemen



Luidsprekerkabels



De afbeeldingen in deze handleiding zijn uitsluitend informatief bedoeld en kunnen verschillen van het werkelijke apparaat.

# Instelling

Er zijn zes stappen voor het setupproces.

- 1 Batterijen in de afstandsbediening plaatsen
- 2 Sluit de luidsprekers aan op PM6007
- 3 Sluit de CD-speler aan op PM6007
- 4 Stop de voedingskabel aan op een stopcontact
- 5 Schakel de voeding van PM6007 in en stel dan de luidspreker in voor audio-uitvoer naar SPEAKERS A
- 6 Start het afspelen van de cd

## 1 Batterijen in de afstandsbediening plaatsen

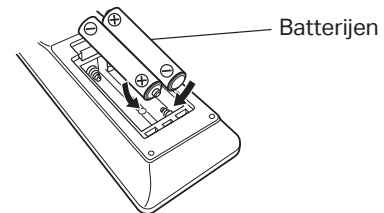
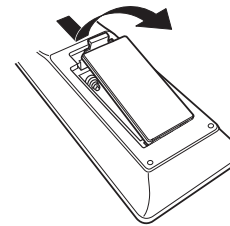

## 2 Sluit de luidsprekers aan op PM6007

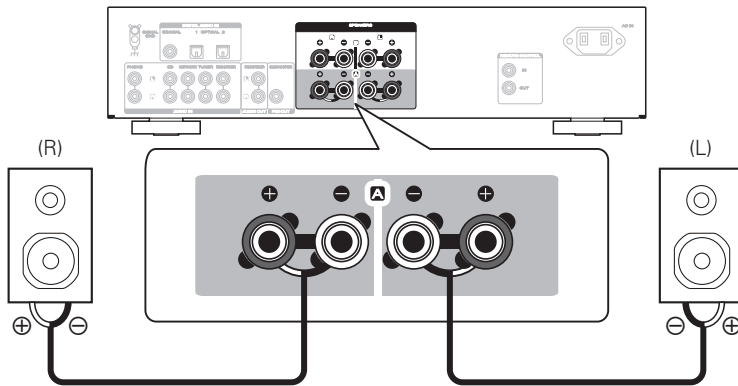

### De luidsprekerkabels aansluiten

- ① Strip ongeveer 10 mm isolatie van het uiteinde van de luidsprekerkabel en wikkel de kerndraden stevig samen of breng er wat soldeertin op aan.
- ② Draai de luidsprekeraansluiting linksom om deze los te maken.
- ③ Steek de kerndraad van de luidsprekerkabel tot aan de isolatie in de luidsprekeraansluiting.
- ④ Draai de luidsprekeraansluiting rechtsom om deze vast te maken.



### 3 Sluit de CD-speler aan op PM6007

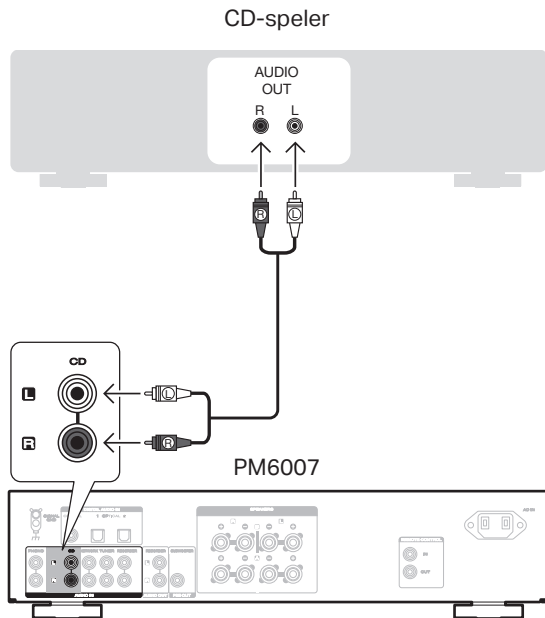

### 4 Stop de voedingskabel aan op een stopcontact

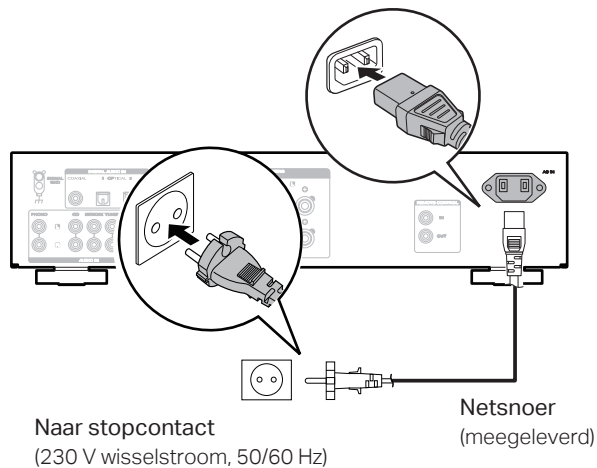

## 5 Schakel de voeding van PM6007 in en stel dan de luidspreker in voor audio-uitvoer naar SPEAKERS A

- 1 Verlaag het volume naar het minimumniveau.

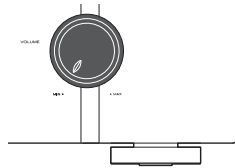

- 2 Druk op de voedingsknop.

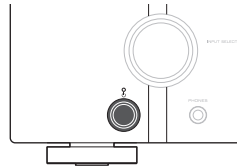

- 3 Druk op SPEAKERS A. De indicator SPEAKERS A licht op en de luidsprekers voor de audio-uitgang zijn ingesteld op SPEAKERS A.

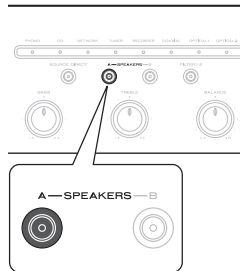

## 6 Start het afspelen van de cd

- 1 Stel de ingangsbron in op "CD".

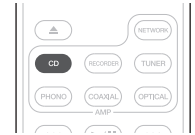

- 2 Start de weergave van de CD-speler.

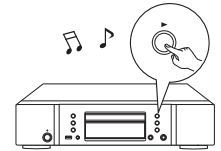

- 3 Regel het volume.

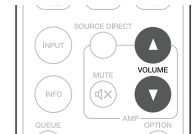

# Gebruiksaanwijzing

- Raadpleeg de online handleiding voor informatie over andere functies en details over de bedieningsprocedure.

[manuals.marantz.com/PM6007/EU/NL/](http://manuals.marantz.com/PM6007/EU/NL/)



Online Handleiding

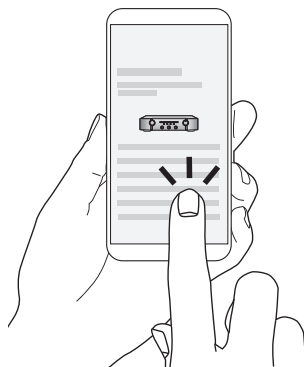

- Bezoek [www.marantz.com](http://www.marantz.com) voor meer informatie.

EN

DE

FR

IT

ES

NL

SV

RU

PL

**[www.marantz.com](http://www.marantz.com)**

You can find your nearest authorized distributor or dealer on our website.

**marantz** is a registered trademark.