

marantz®

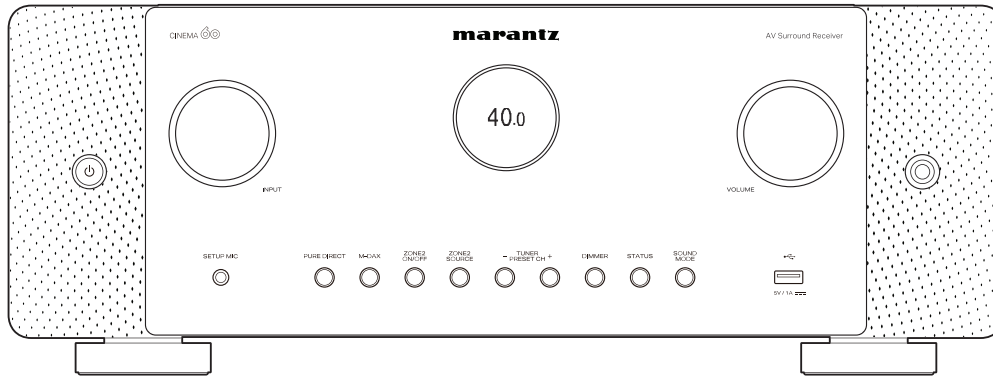

CINEMA 60 | AV Surround Receiver

QUICK START GUIDE

Willkommen

Vielen Dank, dass Sie sich für einen Marantz AVR entschieden haben.

Verwenden Sie die Einrichtungsassistent-Funktion, um die Einstellungen für dieses Gerät bei der ersten Einrichtung zu konfigurieren.

Befolgen Sie die Anweisungen auf dem Fernsehbildschirm, der an dieses Gerät angeschlossen ist, um die Einstellungen zu konfigurieren.

Diese Anleitung beschreibt die Vorgehensweise bis zum Start des Einrichtungsassistenten.

Bitte senden Sie dieses Gerät nicht an den Händler zurück – bitten Sie um Hilfe.

Wenn Sie Hilfe benötigen... :

Sofern Sie weitere Hilfe benötigen, wenden Sie sich an den Marantz-Kundendienst in Ihrer Nähe.

www.marantz.com

Vorbereitung

Für die Einrichtung erforderlich

TV



Lautsprecherkabel



HDMI®-Kabel



Subwoofer-Kabel



Lautsprecher

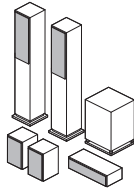

Optional

LAN-Kabel



oder

Wi-Fi®-Router



- Wenn Sie dieses Gerät an ein Gerät anschließen, das mit den Funktionen Deep Color, 4K, ARC und eARC kompatibel ist, verwenden Sie ein "High Speed HDMI cable with Ethernet" mit dem HDMI-Logo.
- Wenn Sie dieses Gerät an ein Gerät anschließen, das mit 8K- und 4K-Video mit 120Hz kompatibel ist, verwenden Sie ein zertifiziertes "Ultra High Speed HDMI cable". Falls Sie ein anderes HDMI-Kabel verwenden, kann das Video möglicherweise nicht angezeigt werden oder es könnten andere Probleme auftreten.

Verpackungsinhalt

Kurzanleitung

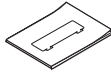

AVR

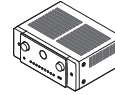

Mikrofonständer zur Klangkalibrierung

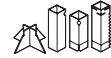

Sicherheitshinweise



Netzkabel



Fernbedienung (RC049SR)



Warnhinweise Bezüglich Batteries



UKW-Zimmerantenne



2× R03/AAA-Batterien



Hinweise zum Radio

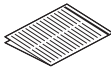

MW-Rahmenantenne



Externe Antennen für die Bluetooth®-/WLAN-Verbindung



Kabelkennzeichnungen



Mikrofon zur Klangkalibrierung



- Der mitgelieferte Mikrofonständer für die Klangkalibrierung ist praktisch zum Durchführen der Lautsprecherkalibrierung. Wenn Sie Ihr eigenes Stativ oder den mitgelieferten Ständer für das Mikrofon zur Klangkalibrierung verwenden, können die Einstellungen automatisch für eine optimale Hörumgebung konfiguriert werden und bieten so eine besonders hohe Leistung.

Bringen Sie die mitgelieferten Kabeletiketten an

Die mitgelieferten Kabeletiketten beinhalten Etiketten für die Lautsprecher und die HDMI-Kabel.

Bringen Sie an jedem Kabel ein Kabeletikett an, das zu den angeschlossenen Lautsprechern und HDMI-Geräten passt, wie unten dargestellt. Dies erleichtert das Identifizieren und richtige Anschließen der Kabel zwischen Ihren Komponenten.

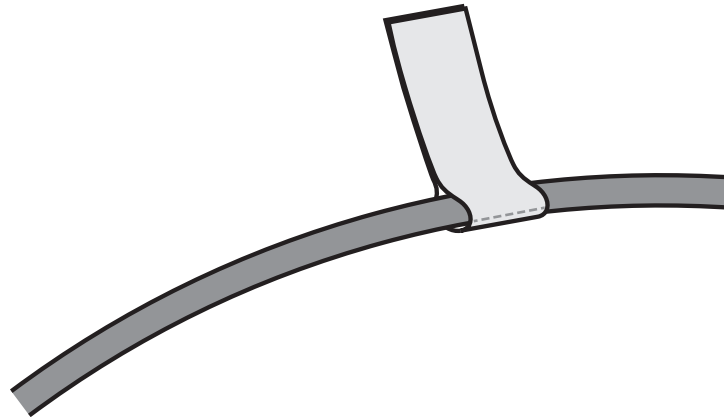

Einrichten

1 Anschließen der Antennen

- 1) Platzieren Sie die Antenne rechtwinklig über dem Antennenanschluss in der linken und rechten oberen Ecke auf der Rückseite des Geräts.
- 2) Drehen Sie die Antenne im Uhrzeigersinn, bis sie richtig angeschlossen ist.
Überdrehen Sie sie dabei nicht.
- 3) Drehen Sie die Antenne für einen möglichst guten Empfang nach oben.

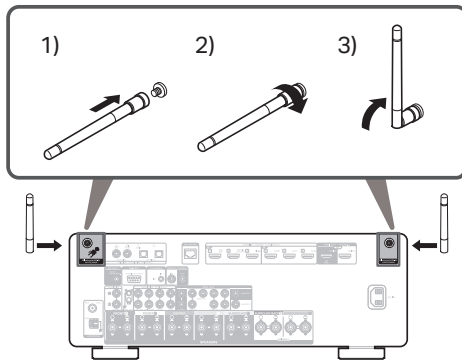

- Die Antennen sind sowohl für die Bluetooth- als auch für die Wi-Fi-Funktion erforderlich.

Optional

Wenn Sie das AVR mit einem kabelgebundenen Netzwerk verbinden möchten, verbinden Sie den AVR und Ihren Router mit einem Ethernet-Kabel (nicht im Lieferumfang enthalten). Schließen Sie das Ethernet-Kabel nicht an, wenn Sie den AVR mit einem kabellosen Netzwerk verbinden möchten.

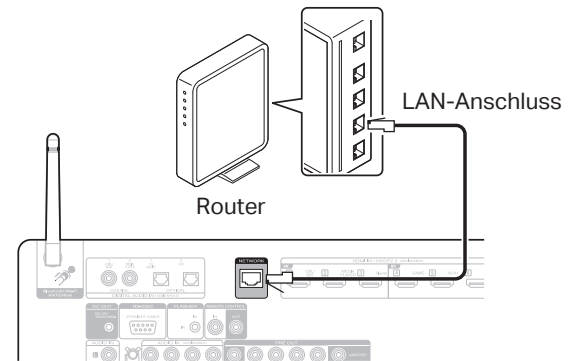

2 Schließen Sie das Netzkabel an

Platzieren Sie den AVR in der Nähe Ihres Fernsehers und schließen Sie das Netzkabel an.

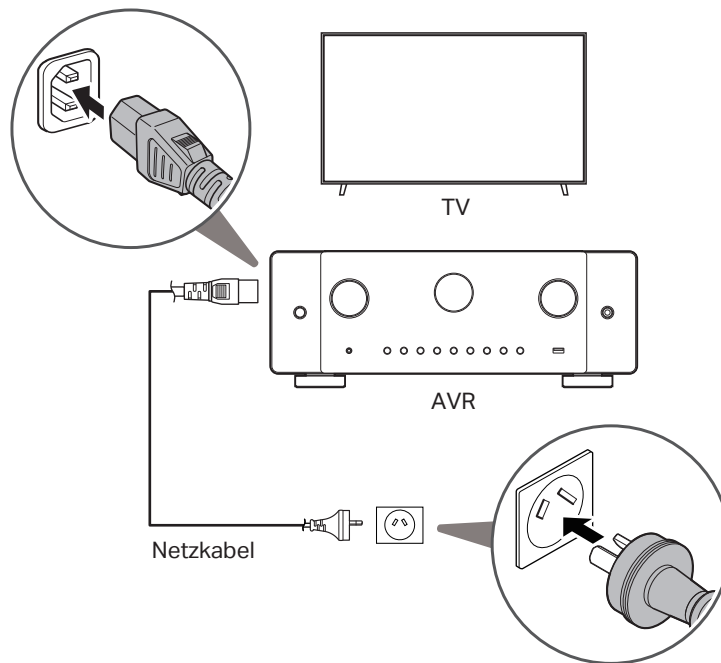

3 Schließen Sie den AVR an Ihren Fernseher an

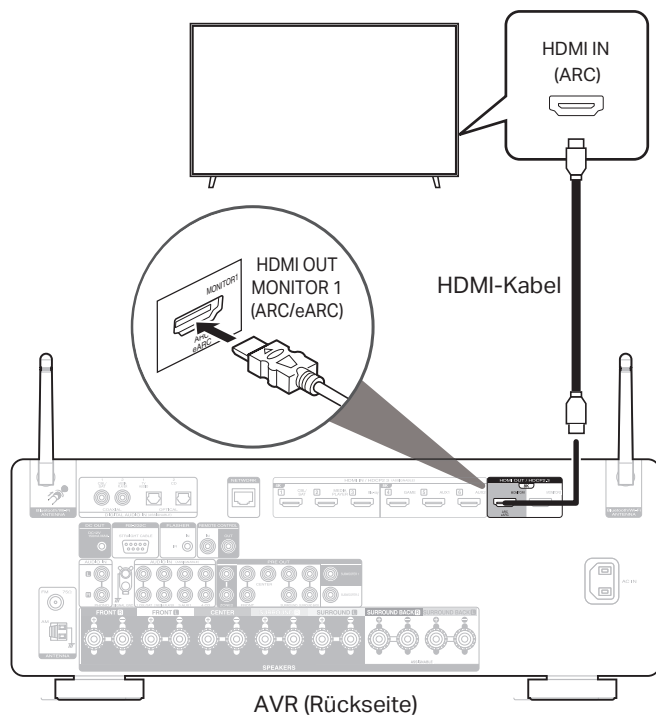

Verwenden Sie ein hochwertiges HDMI-Kabel* und schließen Sie ein Ende an den mit "eARC" oder "ARC" gekennzeichneten HDMI-Anschluss an Ihrem Fernseher an. Schließen Sie das andere Ende an den HDMI OUT MONITOR 1-Anschluss an Ihrem AVR an.

Was bedeutet ARC und eARC?

Der Audio Return Channel oder "ARC" sendet den Ton zurück an den AVR, wobei dasselbe HDMI-Kabel verwendet wird, über das die Videosignale von Ihrem AVR an Ihren Fernseher gesendet werden. Dies ermöglicht es Ihrem AVR, den Ton vom eingebauten Tuner Ihres Fernsehers und von Apps zu verarbeiten. Fernseher mit einem "eARC (Enhanced Audio Return Channel)"-Anschluss bieten zusätzliche Unterstützung für Mehrkanalton mit hoher Bitrate (Dolby Atmos, Dolby TrueHD, DTS-HD und DTS:X). Einzelheiten zur eARC-Unterstützung für Ihr spezielles Modell finden Sie in der Bedienungsanleitung Ihres Fernsehers.

* Für 4K-Fernseher empfehlen wir die Verwendung eines HDMI-Kabels mit der Kennzeichnung "High Speed" und "with Ethernet".

* Für 8K-Fernseher empfehlen wir die Verwendung eines HDMI-Kabels mit der Kennzeichnung "Ultra High Speed".

4 Schalten Sie das TV-Gerät ein

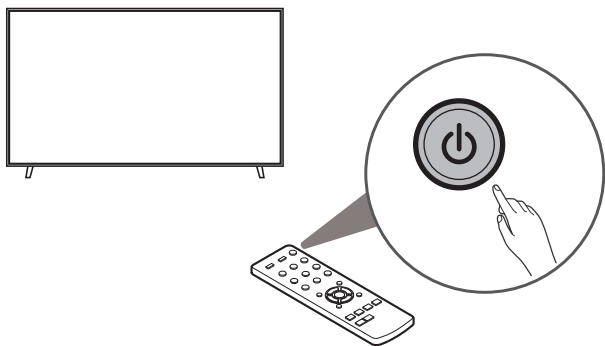

TV-Fernbedienung

5 Wählen Sie den entsprechenden HDMI-Eingang am TV-Gerät aus

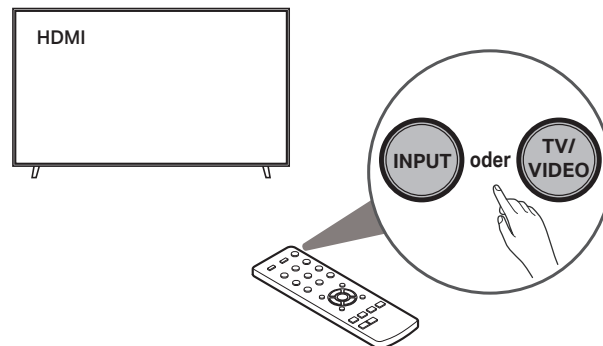

TV-Fernbedienung

6 Legen Sie Batterien in die AVR-Fernbedienung ein

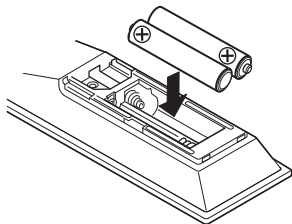
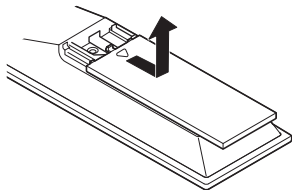

- Die Batterien können in umgekehrter Reihenfolge entnommen werden.

7 Schalten Sie den AVR ein

- Drücken Sie  auf der Fernbedienung.

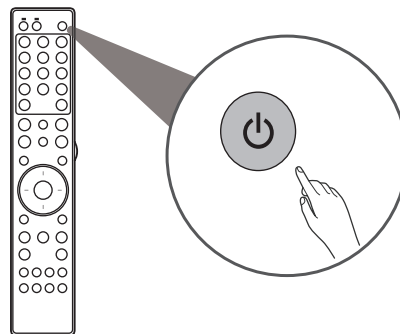
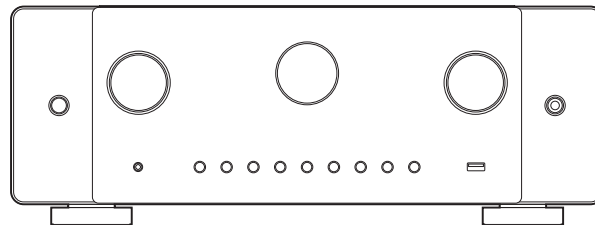

8 Überprüfen Sie die Verbindung

- Überprüfen Sie, ob dieser Bildschirm auf dem Fernsehgerät angezeigt wird.

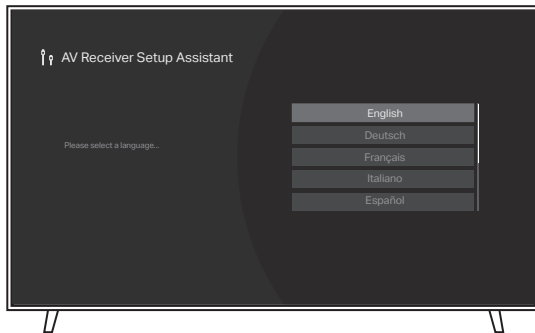

Wenn dieser Bildschirm nicht angezeigt wird, gehen Sie zurück, und wiederholen die Schritte in der empfohlenen Reihenfolge.



- Falls das Gerät bereits früher eingerichtet wurde, startet der Einrichtungsassistent nicht automatisch und Sie sehen nur das Marantz-Logo auf dem Bildschirm. In diesem Fall können Sie auf den Einrichtungsassistenten zugreifen, indem Sie auf der Fernbedienung auf SETUP drücken und "Einrichtungsassistent" aus dem Menü auswählen.

9 Befolgen des auf dem Bildschirm angezeigten Einrichtungsassistenten

Der Fernseher ist nun mit dem AVR verbunden. Der Einrichtungsassistent führt Sie durch das Anschließen und Konfigurieren Ihrer Lautsprecher und Komponenten an Ihren Marantz AVR. Verwenden Sie die Fernbedienung und folgen Sie den Anweisungen auf dem Fernsehbildschirm, um die AVR-Einstellungen mithilfe des Einrichtungsassistenten abzuschließen.



Aktualisierung der Firmware

Wenn Sie diesen Bildschirm nach Abschluss des Setup-Assistenten sehen, wählen Sie Jetzt aktualisieren, um sicherzustellen, dass Ihr neuer AVR mit der neuesten Firmware und den neuesten Funktionen ausgestattet ist.



Herunterladen der Apps

Laden Sie sich für ein umfassendes Home Entertainment-Erlebnis sowohl die "HEOS"-App als auch die "Marantz AVR Remote"-App herunter. Die HEOS-App benötigen Sie für den Zugriff auf Online-Musik über Ihren AVR.



HEOS-App

Die HEOS-App ermöglicht es Ihnen, Musik auszuprobieren, zu suchen und über viele Online-Streamingdienste oder Ihre eigene Musikbibliothek abzuspielen.



Marantz AVR Remote

Steuern Sie Ihren neuen AVR mit der neuesten Marantz AVR Remote-App.



Bedienungsanleitung

Im Online-Handbuch finden Sie sonstige Informationen zu den Funktionen und Details zu den Bedienungsmöglichkeiten.

manuals.marantz.com/CINEMA60/EU/DE/



Online-Anleitung

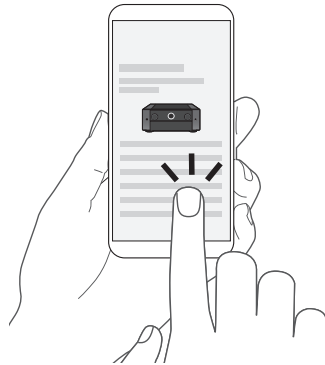

Falls Sie weitere Informationen wünschen, besuchen Sie uns unter
www.marantz.com



Trademark information



The Bluetooth® word mark and logos are registered trademarks owned by the Bluetooth SIG, Inc. and any use of such marks by D&M Holdings Inc. is under license. Other trademarks and trade names are those of their respective owners.



The terms HDMI and HDMI High-Definition Multimedia Interface, and the HDMI Logo are trademarks or registered trademarks of HDMI Licensing, LLC in the United States and other countries.



Manufactured under license from Dolby Laboratories. Dolby, Dolby Atmos, Dolby Audio, Dolby Vision, and the double-D symbol are trademarks of Dolby Laboratories Licensing Corporation. Confidential unpublished works. Copyright © 1992-2022 Dolby Laboratories. All rights reserved.



App Store® is registered in the U.S. and other countries.



Google Play and the Google Play logo are trademarks of Google LLC.



For DTS patents, see <http://patents.dts.com>. Manufactured under license from DTS, Inc. DTS, DTS:X, and the DTS:X logo are registered trademarks or trademarks of DTS, Inc. in the United States and other countries. © 2021 DTS, Inc. ALL RIGHTS RESERVED.



The Wi-Fi CERTIFIED logo is a registered trademark of the Wi-Fi Alliance. Wi-Fi Certification provides assurance that the device has passed the interoperability test conducted by the Wi-Fi Alliance, a group that certifies interoperability among wireless LAN devices.



marantz®