

marantz®

Modèle PM-KI RUBY Manuel de l'Utilisateur

Integrated Amplifier

Vous pouvez imprimer plus d'une page d'un PDF sur une seule feuille de papier.

Contenu

Accessoires	2
À propos de la télécommande	2
Insertion des piles	2
Portée de la télécommande	2
Caractéristiques	3
Audio haute qualité	3
Haute performance	3
Nomenclature et fonctions	4
Panneau avant	4
Panneau arrière	5
Télécommande	6
Connexions	8
Branchement enceintes	8
Connexion des enceintes	9
Connexion d'un dispositif de lecture	9
Connexion d'un dispositif d'enregistrement	9
Connexion de plusieurs appareils PM-KI RUBY (connexion F.C.B.S.)	10
Préparatifs pour la connexion F.C.B.S.	10
Connexion complète double amplificateur stéréo	11
Connexion pour la lecture multi-canaux 5.1	13
Connexion d'un préamplificateur	14
Connexion de dispositifs avec des connecteurs de télécommande	15
Effectuer des opérations avec la télécommande sur cet appareil sans contact visuel	15
Connexion à distance d'appareils audio Marantz	15
Connexion du cordon d'alimentation	15

Lecture	16
Mise sous tension	16
Sélection de la source d'entrée	16
Réglage du volume	16
Coupure temporaire du son (mise en sourdine)	16
Réglage de la balance de volume (LEVEL) et de la qualité sonore (BASS/TREBLE)	17
Changement de la luminosité de l'affichage	18
Extinction du panneau d'illumination	18
Lecture de CD	18
Enregistrement	18

Réglages	19
Plan du menu de l'interface graphique	19
Fonctionnement du menu	19
PHONO	20
AUTO STBY (Auto Standby)	20
ATT LEVEL (Attenuation Level)	20

Conseils	21
Conseils	22
Dépistage des pannes	23
Message d'erreur	25





Annexe	26
Explication des termes	26
Renseignements relatifs aux marques commerciales	26
Spécifications	27
Index	29

Nous vous remercions d'avoir acquis cet appareil Marantz. Afin d'assurer son bon fonctionnement, veuillez lire attentivement ce manuel de l'utilisateur avant d'utiliser l'appareil.

Après avoir lu le manuel, veuillez le conserver pour toute référence future.

Accessoires

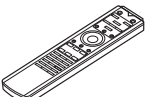
Assurez-vous que les articles suivants sont fournis avec l'appareil.

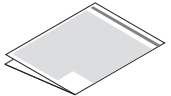
	
Guide de démarrage rapide	Cordon d'alimentation
	
CD-ROM (Manuel de l'utilisateur)	Télécommande (RC005PMSA)
	
Instructions de sécurité	Piles R03/AAA
	
Précautions relatives à l'utilisation des piles	

À propos de la télécommande

Insertion des piles

- 1 Déplacez le couvercle arrière dans la direction de la flèche et retirez-le.

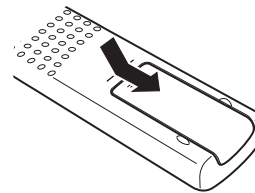

- 2 Insérez correctement deux piles dans le compartiment à pile comme indiqué.

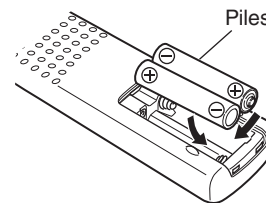

- 3 Remettez le couvercle en place.

REMARQUE

- Pour éviter un endommagement de la télécommande ou une fuite du liquide des piles :
 - Ne pas mélanger piles neuves et anciennes.
 - Ne pas utiliser deux types de piles différents.
- Ôtez les piles de la télécommande si vous ne l'utilisez pas pendant longtemps.
- En cas de fuite du liquide de pile, essuyez soigneusement l'intérieur du compartiment avant d'insérer de nouvelles piles.

Portée de la télécommande

Pointez la télécommande vers le capteur de télécommande de l'unité.

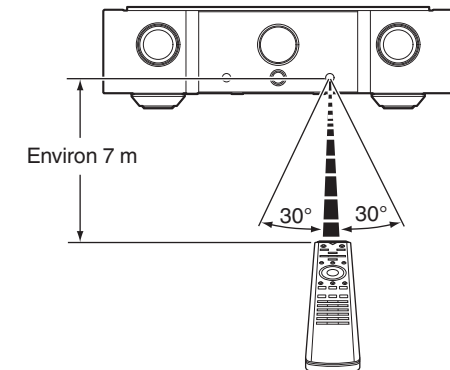

Caractéristiques

Audio haute qualité

- **HDAM® Module SA3**

Le HDAM® SA3 est un module d'amplification essentiel pour les amplificateurs à contre-réaction de courant. Il est installé dans le convertisseur tension/courant, le composant le plus important, pour améliorer la stabilité du circuit et fournir un son à haut débit.

- **Commande linéaire du volume**

Le HDAM® SA3 est combiné à un circuit intégré de volume JRC pour obtenir une faible distorsion et un rapport signal/bruit élevé. Une plage de volumes comprise entre 0 et -99,5 dB peut être réglée en douceur par pas de $\pm 0,5$ dB.

- **Module d'amplificateur de puissance de commutation Hypex**

L'amplificateur de puissance contient un module d'amplificateur de puissance de commutation Hypex NCore®. Ce module d'amplificateur de puissance de commutation minimise la distorsion du volume de la basses aux des aigus et les caractéristiques de fréquence ne sont pas modifiées par l'impédance des enceintes, ce qui permet d'obtenir des performances extrêmement élevées. Il peut être utilisé avec un circuit de préamplificateur à haut débit contenant le HDAM® SA3 afin de transmettre fidèlement et précisément les informations finement détaillées en DSD et les sources sonores à haute résolution.

- **Marantz Musical Premium Phono EQ**

Le nouvel Marantz Musical Premium Phono EQ égaliseur de son a été développé pour les cellules MM/MC afin de produire un son riche et plus proche de l'analogique. Ce circuit contient un nouvel amplificateur égaliseur sans rétroaction et un amplificateur de tête MC développé par HDAM. L'entrée J-FET est utilisée, ce qui permet d'éliminer le condensateur de couplage d'entrée. Cela améliore la pureté du trajet du signal dans la petite section du signal.

- **Utilisation de pièces de qualité audio élevée**

Des pièces de qualité audio élevée sont utilisées dans l'ensemble du circuit, notamment les résistances MELF de qualité audio élevée et les condensateurs à film.

- **Châssis à double couche**

- **Bornes de sortie audio analogique en cuivre usinés de haute qualité (CD/PHONO seulement)**

- **Bornes d'enceinte en cuivre usinées haut de gamme**

Haute performance

- **F.C.B.S.**

Un système F.C.B.S. (Floating Control Bus System) permet à l'utilisateur de connecter jusqu'à quatre unités PM-KI RUBY, rendant possible de nombreuses applications grâce à des connexions complètes multi-canaux et double amplificateur. De plus, il n'y a pas formation de boucle de mise à la terre parmi plusieurs unités PM-KI RUBY connectées. La qualité du son n'est donc pas affectée.

- **Mode bi-amp**

La connexion double amplificateur complète proposée par Marantz permet un niveau de reproduction sans précédent du champ acoustique. Le fonctionnement synchronisé de deux unités PM-KI RUBY est rendu possible grâce à la connexion F.C.B.S. (Floating Control Bus System) dans laquelle chaque unité PM-KI RUBY en mode double amplificateur fonctionne comme amplificateur intégré monaural.

- **Mode Amplificateur de puissance**

Dans ce mode, l'appareil fonctionne comme un amplificateur de puissance.

- **Amplificateur de contrôle de la tonalité**

Un amplificateur électronique de commande de tonalité est utilisé pour régler les volumes des basses et des aigus par pas de 1 dB dans une plage de ± 6 dB.

Nomenclature et fonctions

Panneau avant

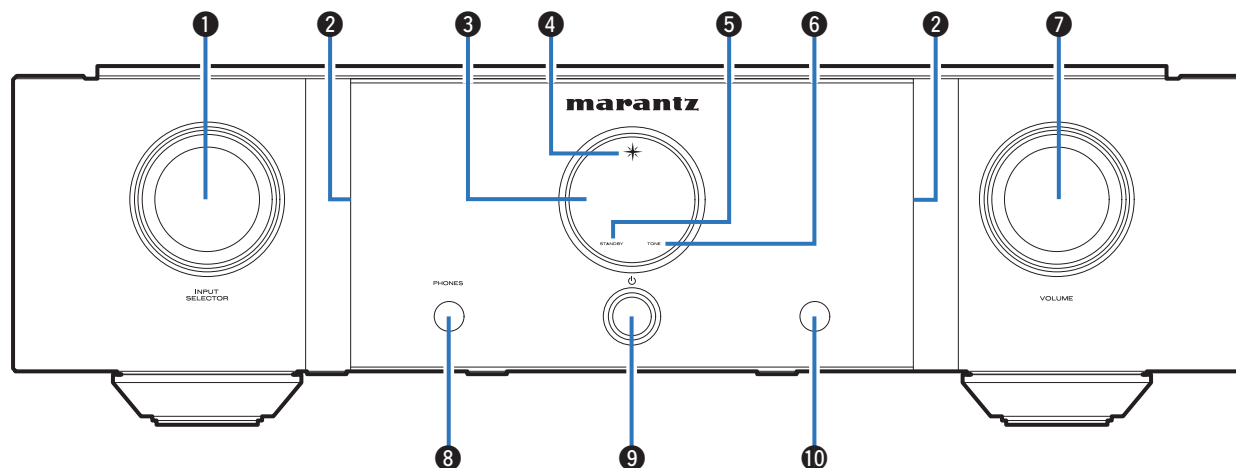

1 Molette INPUT SELECTOR

Elle permet de sélectionner la source d'entrée.
(☞ p. 16)

2 Panneau d'illumination

La lampe d'illumination s'allume (bleu).

3 Affichage

Cet écran affiche divers types d'informations.

4 Témoin d'alimentation

Il s'allume comme suit en fonction du statut d'alimentation :

- Sous tension : Bleu
- Veille : arrêt
- Hors tension : Arrêt

5 Témoin STANDBY

Il s'allume comme suit en fonction du statut d'alimentation :

- Sous tension : Arrêt
- Veille : Rouge
- Hors tension : Arrêt

6 Témoin de TONE

Une lampe bleue s'allume lorsque la commande de tonalité est activée. (☞ p. 17)

7 Bouton VOLUME

Elles permettent d'ajuster le niveau du volume.
(☞ p. 16)

8 Prise de casque (PHONES)

Utilisée pour connecter un casque.

Si un casque audio est branché sur cette prise, l'audio n'est plus transmis par les bornes d'enceintes.

REMARQUE

- Afin d'éviter toute perte auditive, ne pas augmenter excessivement le niveau du volume lors de l'utilisation du casque.

9 Touche d'alimentation (⏻)

Elle permet de mettre sous/hors tension l'alimentation.
(☞ p. 16)

10 Capteur de télécommande

Il reçoit les signaux provenant de la télécommande.
(☞ p. 2)

Panneau arrière

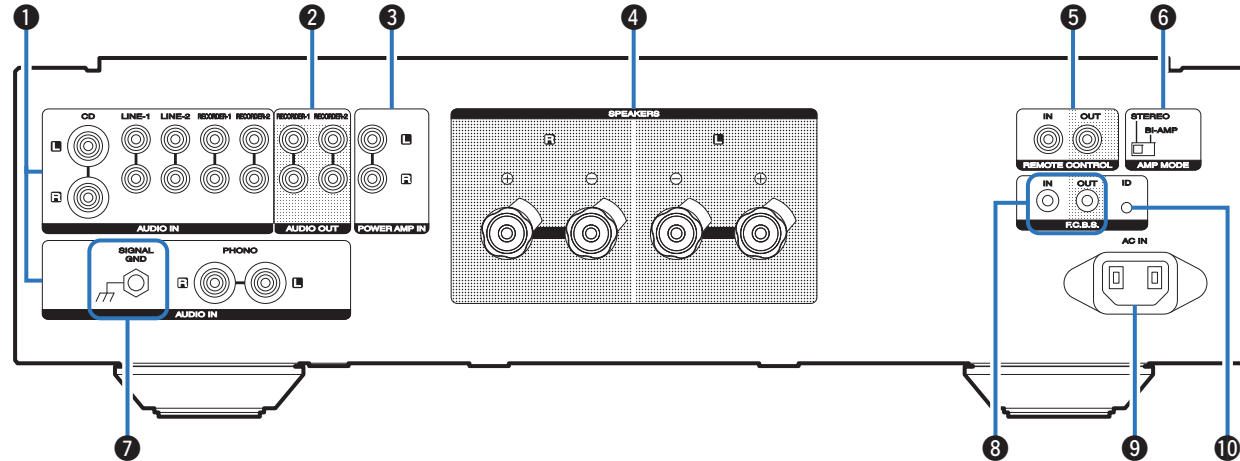
**1 Bornes d'entrée audio analogiques (AUDIO IN)**

Connexion à un périphérique équipé de bornes de sortie audio analogiques.

- "Connexion d'un dispositif de lecture" (☞ p. 9)
- "Connexion d'un dispositif d'enregistrement" (☞ p. 9)

2 Bornes de sortie audio analogique (AUDIO OUT)

Utilisés pour connecter la borne d'entrée d'un enregistreur. (☞ p. 9)

3 Connecteurs d'amplificateur de puissance (POWER AMP IN)

Utilisés pour connecter un préamplificateur lorsque cet appareil est utilisé comme amplificateur de puissance. (☞ p. 14)

4 Bornes d'enceintes (SPEAKERS)

Utilisées pour connecter des enceintes. (☞ p. 8)

5 Connecteurs d'entrée/de sortie de la télécommande (REMOTE CONTROL)

Servent à connecter un dispositif audio Marantz compatible avec la fonction de télécommande. (☞ p. 15)

6 Commutateur AMP MODE

Utilisé pour commuter le mode de l'amplificateur (STEREO/BI-AMP). (☞ p. 11)

7 Borne SIGNAL GND

Sert à connecter le câble de mise à la terre d'une platine. (☞ p. 9)

8 Connecteurs F.C.B.S.

Utilisés pour connecter un système de lecture haute qualité en utilisant deux appareils PM-KI RUBY ou davantage. (☞ p. 10)

9 Prise CA (AC IN)

Utilisée pour brancher le cordon d'alimentation. (☞ p. 15)

10 Touche ID F.C.B.S.

Utilisé pour définir l'identifiant du F.C.B.S. (☞ p. 11)

Télécommande

La télécommande fournie peut être utilisée pour contrôler un lecteur CD Marantz en plus de cet appareil.

- “Fonctionnement du lecteur CD” (☞ p. 7)

☐ Utilisation de cet appareil

Pour faire fonctionner l'amplificateur, appuyez sur la touche REMOTE MODE AMP, ce qui bascule la télécommande en mode amplificateur.

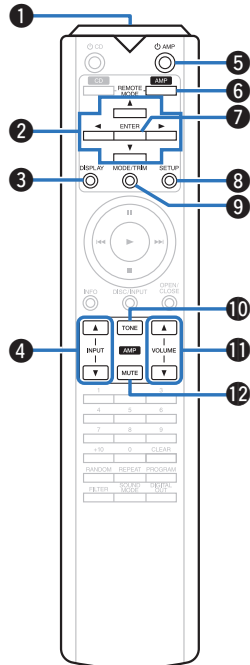

1 Émetteur infrarouge de télécommande

Il transmet les signaux provenant de la télécommande. (☞ p. 2)

2 Touches curseurs (Δ▽◀▶)

Elles permettent de sélectionner des éléments.

3 Touche DISPLAY

Chaque fois que vous appuyez sur cette touche, la luminosité de l'affichage change. Maintenez enfoncé pour allumer ou éteindre la lampe d'illumination.

4 Touches de sélection de la source d'entrée (INPUT ▲▼)

Elle permet de sélectionner la source d'entrée. (☞ p. 16)

5 Touche d'alimentation (⏻ AMP)

Ceci permet de mettre sous/hors tension l'alimentation (veille). (☞ p. 16)

6 Touche de sélection du mode télécommande (REMOTE MODE AMP)

Elle permet de basculer la télécommande en mode amplificateur.

7 Touche ENTER

Elle permet de déterminer la sélection.

8 Touche SETUP

Elle permet d'afficher le menu de réglage sur l'affichage. (☞ p. 19)

9 Touche MODE/TRIM

Elle permet d'afficher le menu de réglage de la balance du volume sur l'affichage. (☞ p. 17)

10 Touche TONE

Permet d'activer/désactiver la fonction de contrôle de la tonalité. (☞ p. 17)

11 Touches VOLUME (▲▼)

Elles permettent d'ajuster le niveau du volume. (☞ p. 16)

12 Touche MUTE

Cette touche met en sourdine la sortie audio. (☞ p. 16)

□ Fonctionnement du lecteur CD

Pour faire fonctionner un lecteur CD Marantz, appuyez sur la touche REMOTE MODE CD pour basculer la télécommande en mode de fonctionnement de lecteur CD.

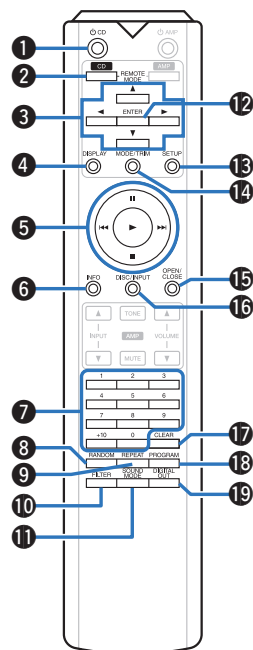

- ❶ Touche d'alimentation (⏻ CD)
- ❷ Touche de sélection du mode de télécommande (REMOTE MODE CD)
- ❸ Touches curseurs (⬆️⬇️⬅️⬇️)
- ❹ Touche DISPLAY
- ❺ Touches du système
- ❻ Touche Information (INFO)
- ❼ Touches numériques (0 – 9, +10)
- ❽ Touche RANDOM
- ❾ Touche REPEAT
- ❿ Touche FILTER
- ⓫ Touche SOUND MODE
- ⓬ Touche ENTER
- ⓭ Touche SETUP
- ⓮ Touche MODE/TRIM
- ⓯ Touche OPEN/CLOSE
- ⓰ Touche DISC/INPUT
- ⓱ Touche CLEAR
- ⓲ Touche PROGRAM
- ⓳ Touche DIGITAL OUT



- Les opérations de base de l'amplificateur telles que la commutation de la source d'entrée, le réglage du volume et de la sourdine peuvent être effectuées même lorsque CD est défini comme mode de fonctionnement de la télécommande.
- Lorsque vous l'utilisez, reportez-vous également aux instructions de fonctionnement des autres périphériques.
- La télécommande peut ne pas fonctionner avec certains produits.

Connexions

Contenu

Branchement enceintes	8
Connexion d'un dispositif de lecture	9
Connexion d'un dispositif d'enregistrement	9
Connexion de plusieurs appareils PM-KI RUBY (connexion F.C.B.S.)	10
Connexion d'un préamplificateur	14
Connexion de dispositifs avec des connecteurs de télécommande	15
Connexion du cordon d'alimentation	15

REMARQUE

- Ne pas brancher le cordon d'alimentation avant d'avoir terminé toutes les connexions.
- Ne groupez pas les cordons d'alimentation avec les câbles de connexion des équipements. Cela pourrait provoquer des ronflements ou autres types de bruit audio indésirables.

Câbles utilisés pour les connexions

Fournit les câbles nécessaires en fonction des dispositifs que vous souhaitez connecter.

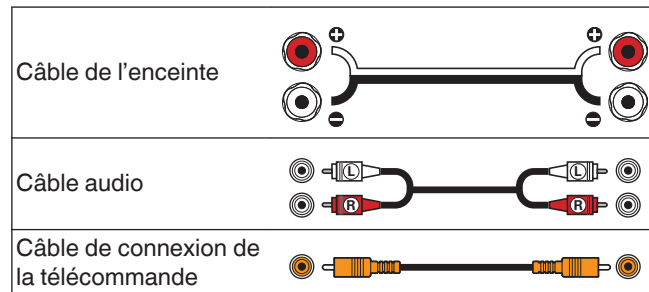

Branchement enceintes

REMARQUE

- Déconnectez la fiche d'alimentation de l'appareil de la prise murale avant de connecter les enceintes.
- Connectez les câbles d'enceinte de façon à ce qu'ils ne dépassent pas des bornes d'enceinte. Le circuit de protection risque d'être activé si les fils touchent le panneau arrière ou si les côtés + et - entrent en contact. ("Circuit de protection" (👉 p. 26))
- Ne jamais toucher les bornes d'enceinte lorsque le cordon d'alimentation est connecté. Vous risqueriez de vous électrocuter.
- Utilisez des enceintes d'une impédance de 4 à 16 Ω/ohms.

Connexion des câbles d'enceinte

Vérifiez attentivement les canaux gauche (G) et droit (D) et les polarités + (rouge) et - (blanc) des enceintes connectées à cet appareil, et veillez à ce que les canaux et les polarités soient correctement connectés.

1 Dénudez environ 10 mm du revêtement de l'embout du câble d'enceinte, puis torsadez fermement le fil conducteur ou coupez-le.



2 Tournez la borne de l'enceinte dans le sens inverse des aiguilles d'une montre pour la desserrer.

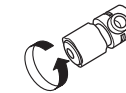

3 Insérez le fil conducteur du câble d'enceinte dans la garde de la borne de l'enceinte.

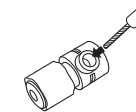

4 Tournez la borne de l'enceinte dans le sens des aiguilles d'une montre pour la resserrer.

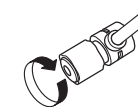

Connecteurs de cosse à fourche



Connexion des enceintes

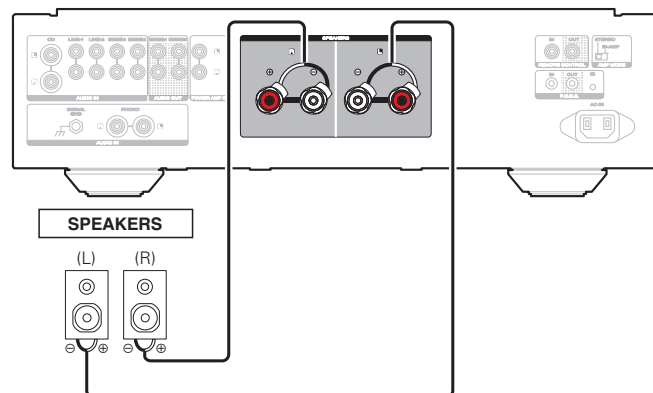

Connexion d'un dispositif de lecture

Vous pouvez connecter des platines, des tuners, des lecteurs CD et des lecteurs audio réseau à cet appareil.

Réglez l'égaliseur de son de cet appareil dans la partie "PHONO" du menu des réglages en fonction du type de cellule de platine à connecter. (☞ p. 20)

Un bourdonnement provenant des enceintes peut se produire lorsque vous sélectionnez la source d'entrée "PHONO" sur cet appareil et que vous augmentez accidentellement le volume sans connecter la platine.

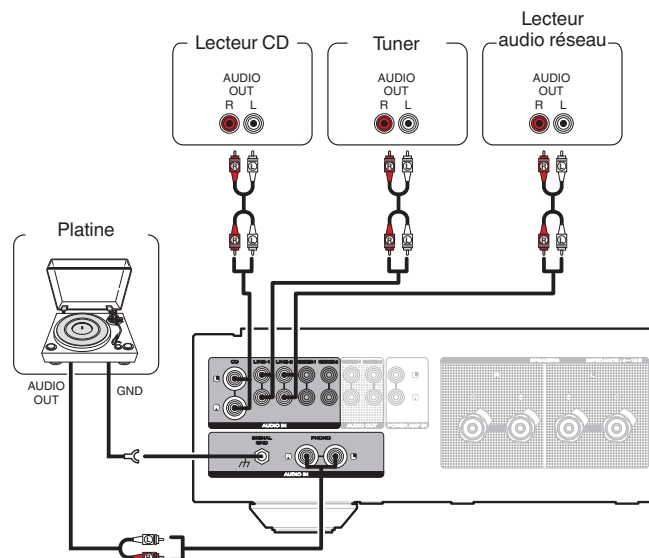

REMARQUE

- La borne de terre (SIGNAL GND) de cet appareil n'est pas dédiée à des fins de mise à la terre pour la sécurité. Si cette borne est connectée lorsqu'il y a beaucoup de bruit, le bruit peut être réduit. Veuillez noter que, selon la platine, connecter la ligne de terre peut avoir l'effet inverse en augmentant le bruit. Auquel cas, il n'est pas nécessaire de connecter la ligne de terre.



- Les bornes d'entrée PHONO sont équipées d'une fiche à broche courte. Retirez cette fiche pour connecter une platine tourne-disque. Conservez la fiche à broche courte retirée en lieu sûr afin de ne pas la perdre.

Connexion d'un dispositif d'enregistrement

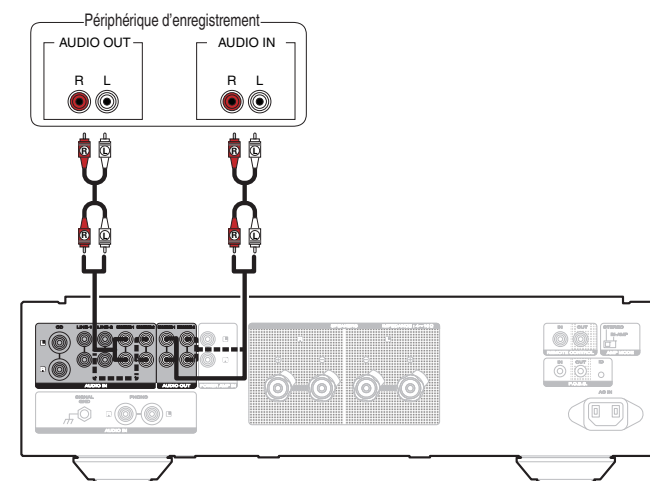

REMARQUE

- Ne jamais insérer la fiche de court-circuitage dans les connecteurs de sortie audio (AUDIO OUT RECORDER). Vous risqueriez de provoquer des dommages.

Connexion de plusieurs appareils PM-KI RUBY (connexion F.C.B.S.)

Le système F.C.B.S. (Floating Control Bus System) de Marantz est un système audio haute qualité qui regroupe la commande de plusieurs unités PM-KI RUBY (4 unités au maximum). Chaque unité est commandée via son identifiant enregistré au préalable.

Les identifiants doivent être donnés à une unité principale (maître) et à une unité subordonnée (esclave) recevant ses ordres du maître. Pour les unités esclaves, enregistrez les identifiants dans l'ordre de réception des ordres du maître.

Les identifiants peuvent être définis pour les unités connectées par F.C.B.S. afin d'effectuer des opérations connexes telles que la commutation de la source d'entrée, le réglage du volume, la sourdine, le réglage de la balance du volume, le réglage de la qualité sonore et l'ajustage de la luminosité de l'écran.

En outre, la connexion F.C.B.S. de plusieurs appareils PM-KI RUBY permet de commuter le son de stéréo à mono afin que l'appareil puisse faire office d'amplificateur de sortie monaurale. Suivez les instructions correspondantes pour effectuer les réglages nécessaires.

Préparatifs pour la connexion F.C.B.S.

❑ Effectuer le branchement F.C.B.S.

Pour utiliser plusieurs appareils PM-KI RUBY, réalisez cette connexion en plus de la connexion audio.

Pour plus d'informations sur chaque étape de la connexion, reportez-vous aux instructions correspondantes.

- "Connexion complète double amplificateur stéréo" (☞ p. 11)
- "Connexion pour la lecture multi-canaux 5.1" (☞ p. 13)

Préparez le bon nombre de câbles audio en fonction du nombre d'unités à connecter. Vous pouvez utiliser les types de câbles de connexion suivants.

- Mini-prise monaurale de Φ 3,5 ← → Câble de connexion mini-prise monaurale de Φ 3,5

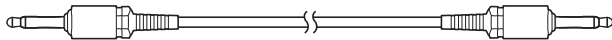

- Mini-prise stéréo de Φ 3,5 ← → Câble de connexion mini-prise stéréo de Φ 3,5

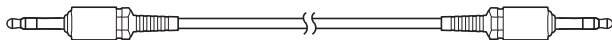

REMARQUE

- Utilisez des câbles sans résistance.

❑ Exemple de branchement

Dans l'exemple de branchement suivant, une unité dont l'identifiant est 1 fait office d'ampli maître pour commander toutes les unités esclaves (identifiants 2 à 4).

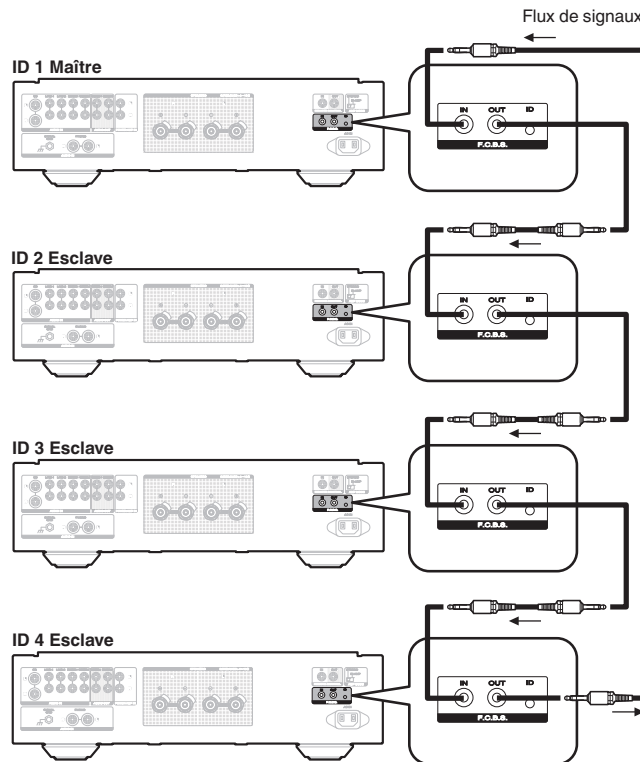

- La fonction F.C.B.S. du PM-KI RUBY est uniquement disponible entre unités PM-KI RUBY du même modèle.
- Pour mettre sous tension ou hors tension plusieurs unités à connexion F.C.B.S., mettez sous tension en procédant du plus petit identifiant au plus grand, et mettez hors tension en procédant du plus grand identifiant au plus petit.

□ Définir un identifiant pour le F.C.B.S.

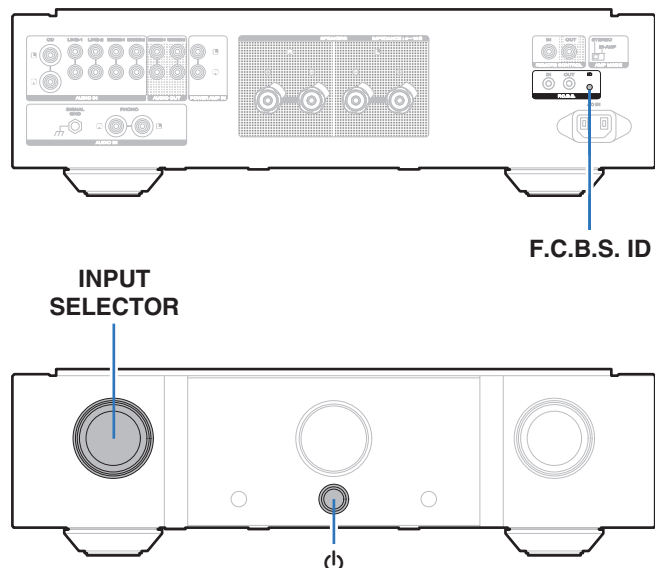

1 Sur le panneau arrière, appuyez simultanément sur l'ID F.C.B.S. et sur $\text{\textcircled{P}}$.

2 Tournez la molette INPUT SELECTOR pour choisir le numéro de l'identifiant.

- Pour l'unité maître, l'identifiant doit être 1. Pour une unité esclave, utilisez 2, 3 ou 4 comme identifiant.

3 Éteignez l'unité.

4 Rallumez l'unité.

L'identifiant s'affiche pendant environ 3 secondes.

- Le réglage est sauvegardé.
- L'écran de l'unité enregistrée comme unité esclave affiche "SLAVE".



- Si vous utilisez seulement cet appareil comme amplificateur stéréo, utilisez l'identifiant "0". (Le réglage par défaut est "0".)
- Si l'identifiant n'est pas "0", l'appareil ne peut pas fonctionner de manière autonome.

Connexion complète double amplificateur stéréo

Ce mode permet aux deux amplis connectés à cet appareil de fonctionner comme un seul ampli mono. Pour utiliser ce mode, deux unités PM-KI RUBY connectées au F.C.B.S. sont requises.

Pour changer de mode, utilisez le commutateur AMP MODE à l'arrière de l'appareil lorsqu'il est hors tension.

Si cet appareil est réglé sur le mode double amplificateur, "BI-AMP" s'affiche sur l'écran.

En mode double amplificateur, connectez au connecteur d'entrée du canal gauche. L'entrée du canal droit est désactivée.

Les mêmes signaux sont transmis depuis les bornes d'enceinte droite et gauche.



- Assurez-vous de mettre l'appareil hors tension avant d'actionner l'interrupteur AMP MODE. Les réglages peuvent être effectués à la mise sous tension.
- En mode double amplificateur, les connecteurs d'entrée du canal R ne peuvent pas être utilisés.
- En mode double amplificateur, les signaux entrants par le canal gauche (L) sont retransmis par les deux canaux. Par conséquent, les mêmes signaux sont transmis depuis les canaux gauche et droit dans la prise du casque, RECORDER OUT.
- Les systèmes d'enceintes branchés à l'aide de connexions complètes double amplificateur doivent prendre en charge les connexions double amplificateur. Avant de connecter vos enceintes, consultez le mode d'emploi accompagnant les enceintes ou contactez le fabricant pour vous assurer qu'elles prennent en charge la connexion double amplificateur.

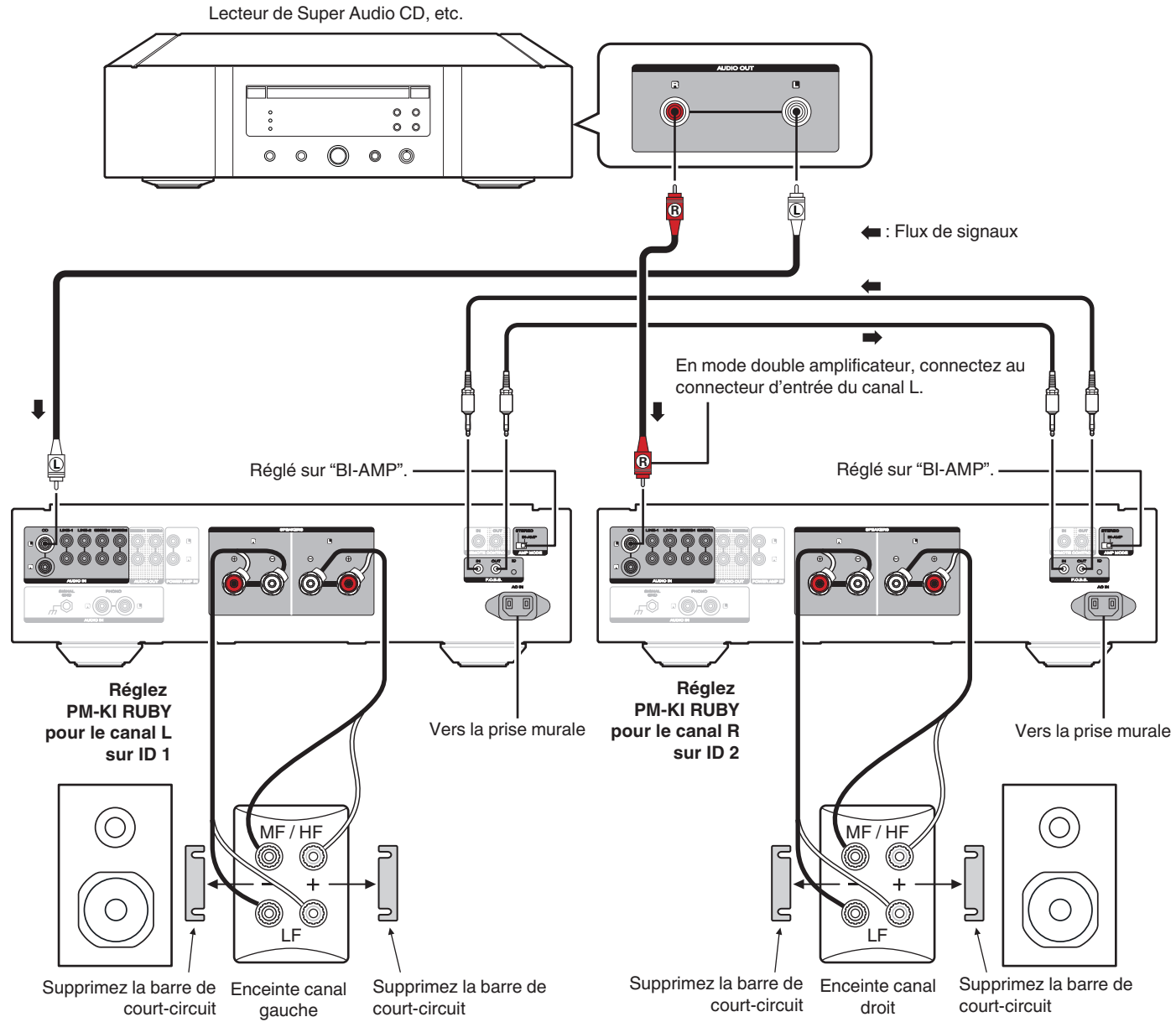

Connexion pour la lecture multi-canaux 5.1

Trois appareils PM-KI RUBY peuvent être connectés par F.C.B.S. et utilisés en fonctionnement synchronisé. Pour plus de détails sur la connexion F.C.B.S., voir “Exemples de connexions” (p. 10).

Connectez les lecteurs possédant des sorties analogiques canal 5.1 à chacune des trois unités.

Si vous utilisez un subwoofer, reportez-vous au mode d'emploi de ce dernier pour plus d'informations.

Définissez les identifiants des trois amplificateurs comme indiqué dans la section Définir un identifiant pour le F.C.B.S. (p. 11)

- Lorsque l'unité 1 fonctionnera, les unités 2 et 3 fonctionneront également de manière synchronisée.

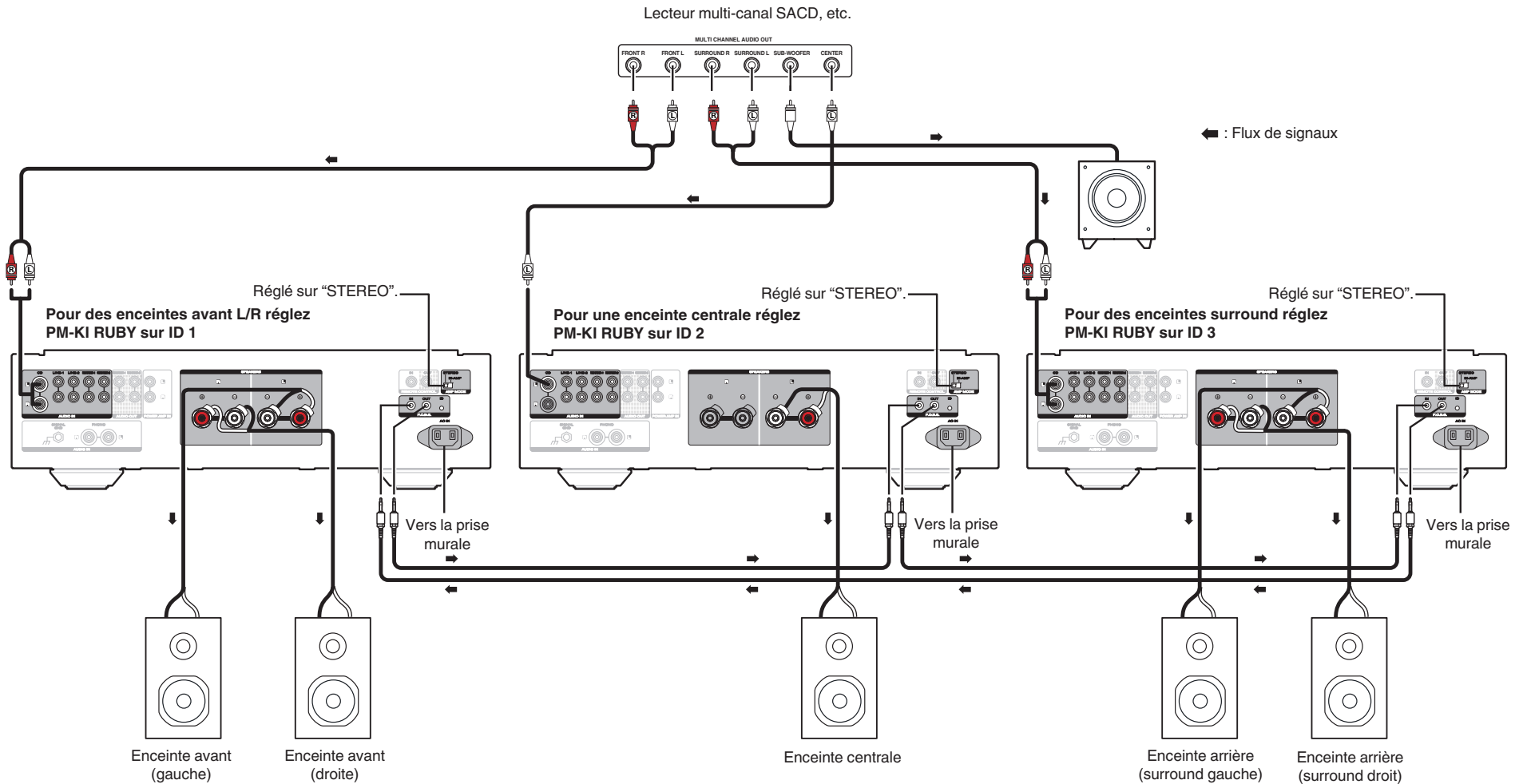

Positionnement des enceintes pour le son multicanaux Super Audio

Pour profiter du son multi-canaux Super Audio CD avec la meilleure acoustique possible, il est conseillé de placer les enceintes comme indiqué dans le document ITU-R BS.775-1 de l'ITU (International Telecommunication Union). Les disques multi-canaux Super Audio CD sont enregistrés et mixés de façon à offrir une qualité optimale lorsqu'ils sont utilisés dans un système d'enceintes installé tel qu'indiqué dans le document ITU-R BS.775-1.

- Pour les disques multi-canaux Super Audio CD, les signaux musicaux sont généralement enregistrés sur 5 canaux (3 – 6 canaux parfois) mais dans certains cas, le LFE (pour le subwoofer) est enregistré en tant que sixième canal.
- Chaque disque indique combien de canaux y ont été enregistrés.
- La disposition classique se compose de 3 enceintes à l'avant et 2 à l'arrière étant donné que généralement les disques multicanaux ont 5 canaux. Les 2 enceintes avant, l'enceinte centrale et les 2 enceintes surround (arrière) doivent être placées en cercle autour du point d'écoute. Si vous utilisez des enceintes de taille différente, réglez la balance des volumes depuis l'ampli.
- L'emplacement du subwoofer est indiqué sur l'illustration pour les besoins de l'explication uniquement. Il peut être placé n'importe où dans la pièce. Pour plus d'informations sur la connexion et l'emplacement du subwoofer, reportez-vous à son mode d'emploi.

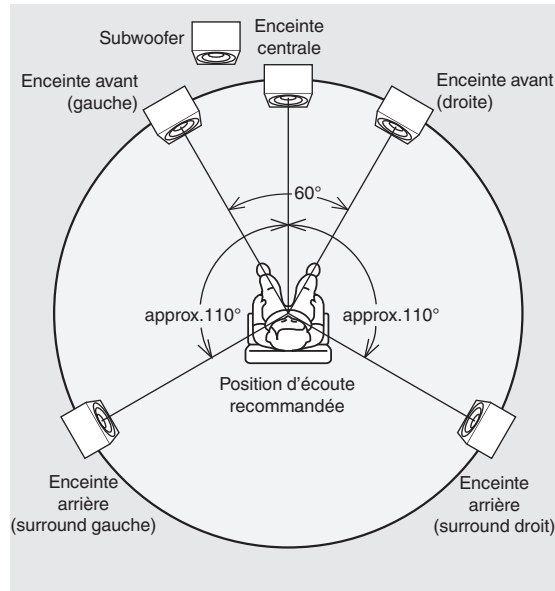

- ITU (International Telecommunication Union)
L'ITU est un organisme spécial des Nations Unies. Il est composé de plusieurs organes dont la Radio Broadcasting Section.
Les recommandations ITU-R BS contiennent des normes liées aux opérations de transmission (audio), l'une d'elles étant la ITU-R BS.775-1, qui gouverne les systèmes audio stéréo multi-canaux.

Connexion d'un préamplificateur

Si vous utilisez un préamplificateur, branchez-le comme indiqué ci-dessous. Vous pourrez alors utiliser cet appareil comme un amplificateur de puissance.

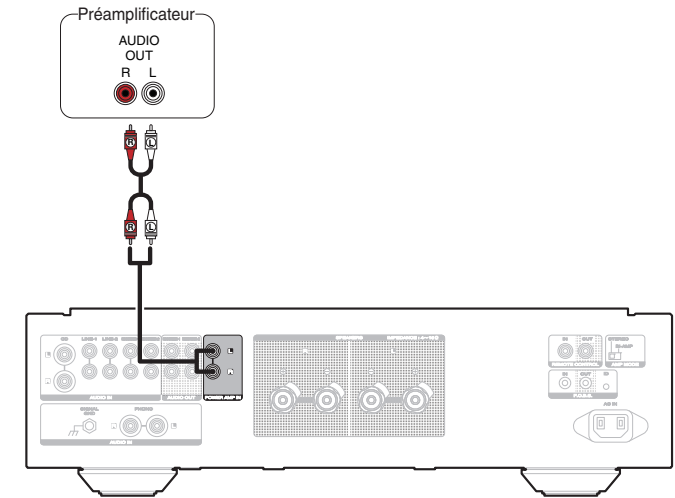

1 Tournez INPUT SELECTOR sur l'appareil principal pour affecter la source d'entrée sur "PWR AMP".

- Vous ne pouvez pas utiliser les boutons de changement de source d'entrée sur la télécommande pour sélectionner "PWR AMP".
- Le réglage du volume, de la sourdine et les réglages de la balance de volume (LEVEL) et de la qualité sonore (BASS/TREBLE) sont impossibles lorsque la source d'entrée est "PWR AMP". Réglez-les via le préamplificateur connecté à cet appareil.
- Lorsque la source d'entrée est définie sur "PWR AMP", vous ne pouvez pas utiliser la télécommande pour sélectionner la source d'entrée.

REMARQUE

- Lorsque la source d'entrée est "PWR AMP", l'appareil principal est à son volume d'émission maximal. Vérifiez le niveau de sortie sur l'appareil d'entrée avant de lancer la lecture et réglez le volume en conséquence.

Connexion de dispositifs avec des connecteurs de télécommande

Effectuer des opérations avec la télécommande sur cet appareil sans contact visuel

Vous pouvez connecter un récepteur IR externe aux connecteurs de la REMOTE CONTROL pour effectuer des opérations sur cet appareil avec la télécommande fournie sans contact visuel. Cela peut être nécessaire si l'appareil est caché dans un placard ou dans un coin, de sorte que vous ne pouvez pas pointer directement la télécommande vers l'appareil.

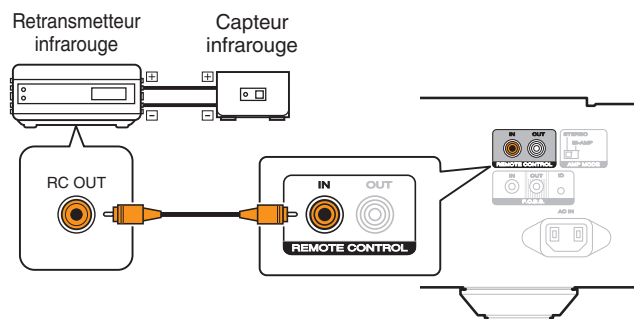

Connexion à distance d'appareils audio Marantz

Vous pouvez transmettre les signaux de la télécommande en connectant simplement un dispositif audio Marantz aux connecteurs IN/OUT de la REMOTE CONTROL à l'aide du câble de connexion à distance fourni avec l'appareil.

Réglez le commutateur de la télécommande situé sur le panneau arrière de l'élément audio connecté sur "EXTERNAL" pour utiliser cette fonctionnalité.

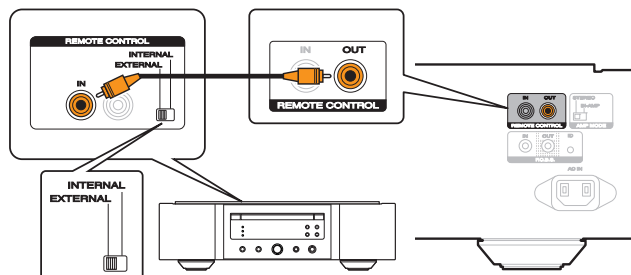

Connexion du cordon d'alimentation

Une fois toutes les connexions effectuées, insérez la fiche d'alimentation dans la prise murale.

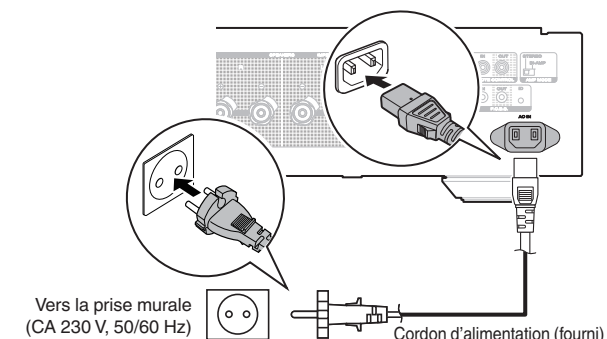

Lecture

□ Contenu

Mise sous tension	16
Sélection de la source d'entrée	16
Réglage du volume	16
Coupure temporaire du son (mise en sourdine)	16
Réglage de la balance de volume (LEVEL) et de la qualité sonore (BASS/TREBLE)	17
Changement de la luminosité de l'affichage	18
Extinction du panneau d'illumination	18
Lecture de CD	18
Enregistrement	18

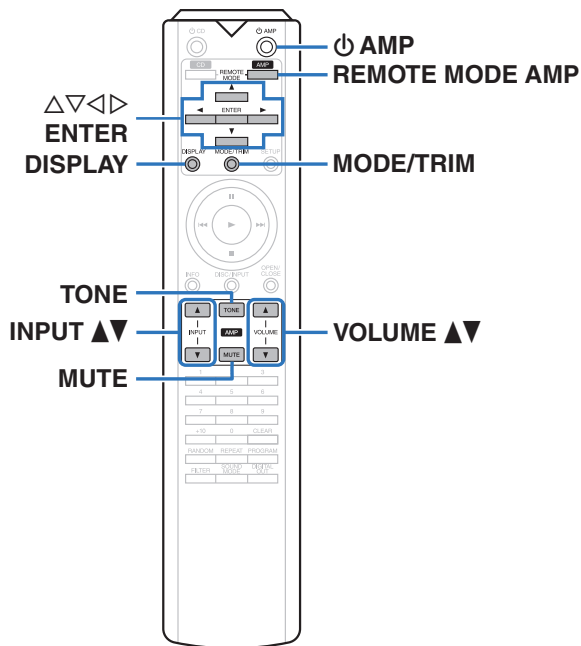

Mise sous tension

1 Appuyez sur **AMP** sur l'unité principale pour mettre l'appareil sous tension.

- Le témoin d'alimentation devient bleu.



- Appuyez sur **AMP** sur la télécommande pour mettre sous tension à partir du mode veille.
- Vous pouvez également tourner la molette INPUT SELECTOR sur l'appareil principal lorsque l'appareil est en mode veille pour le mettre sous tension.

□ Passage de l'alimentation à la veille

1 Appuyez sur **AMP** sur la télécommande.

L'appareil bascule en mode veille et le témoin STANDBY s'allume en rouge.

REMARQUE

- L'alimentation continue à être fournie à une partie des circuits, même lorsque l'appareil est en mode veille. Lorsque l'appareil reste inutilisé pendant une période prolongée ou pendant les vacances, appuyez sur **AMP** sur l'appareil principal pour mettre l'alimentation hors tension ou débranchez le cordon d'alimentation de la prise secteur.

Sélection de la source d'entrée

1 Utilisez **INPUT ▲▼** pour sélectionner la source d'entrée à lire.

La source d'entrée sélectionnée apparaît sur l'écran.



- Vous pouvez également sélectionner la source d'entrée en tournant INPUT SELECTOR sur l'appareil principal.

Réglage du volume

1 Utilisez **VOLUME ▲▼** pour régler le volume.



- Vous pouvez également régler le volume en tournant la molette VOLUME sur l'appareil principal.

Coupure temporaire du son (mise en sourdine)

1 Appuyez sur **MUTE**.

"MUTE" apparaît sur l'écran et le son est coupé.



- Pour annuler le mode sourdine, appuyez à nouveau sur **MUTE**.
- Vous pouvez diminuer le volume lorsque **MUTE** est appuyé. Réglez ceci depuis "ATT LEVEL" dans le menu. (☞ p. 20)

Réglage de la balance de volume (LEVEL) et de la qualité sonore (BASS/TREBLE)

❑ Réglage du LEVEL

Le volume des canaux gauche et droit peut être réglé par pas de 0,5 dB entre 0,0 et -9,0 dB.

Le réglage usine par défaut est 0,0 dB (maximum).

1 Appuyez sur MODE/TRIM.

L'appareil entre en mode de réglage du LEVEL.

- Si l'esclave (p. 10) est connecté par F.C.B.S., le périphérique de réglage de la balance de volume (LEVEL) et de la qualité sonore (BASS/TREBLE) peut être commuté en appuyant sur cette touche.

2 Appuyez sur ◀▶ pour sélectionner le canal que vous souhaitez régler (L ou R).

La valeur du niveau du canal sélectionné clignote.

3 Utilisez Δ∇ pour régler le volume.



- En l'absence d'opération pendant 15 secondes, le réglage est validé et l'appareil revient à l'affichage normal.

4 Appuyez sur ENTER.

Ceci permet de quitter le mode de réglage du LEVEL et d'entrer dans le mode de réglage des BASS. Suivez l'étape 3 ci-dessous "Réglages des BASS" pour régler les graves.

❑ Réglage des BASS

Le volume des basses peut être réglé par pas de 1 dB entre -6 et +6 dB. Le réglage d'usine par défaut est 0 dB.

1 Appuyez sur MODE/TRIM.

L'appareil entre en mode de réglage du LEVEL.

2 Appuyez ENTER pour sélectionner "BASS".

L'appareil entre en mode de réglage des BASS.

3 Appuyez sur Δ∇ pour régler le volume des graves.



- En l'absence d'opération pendant 15 secondes, le réglage est validé et l'appareil revient à l'affichage normal.

4 Appuyez sur ENTER.

Ceci permet de quitter le mode de réglage des BASS et d'entrer dans le mode de réglage des TREBLE. Suivez l'étape 3 ci-dessous "Réglages des TREBLE" pour régler les aigus.



- Les réglages ne sont pas appliqués quand la commande de tonalité est désactivée. Appuyez sur TONE pour activer la commande de tonalité (voyants lumineux TONE).

❑ Réglage des TREBLE

Le volume des aigus peut être réglé par pas de 1 dB entre -6 et +6 dB. Le réglage d'usine par défaut est 0 dB.

1 Appuyez sur MODE/TRIM.

L'appareil entre en mode de réglage du LEVEL.

2 Appuyez deux fois sur ENTER pour sélectionner "TREBLE".

L'appareil entre en mode de réglage des TREBLE.

3 Appuyez sur Δ∇ pour régler le volume des aigus.



- En l'absence d'opération pendant 15 secondes, le réglage est validé et l'appareil revient à l'affichage normal.

4 Appuyez sur ENTER.

Ceci permet de sortir du mode de réglage des TREBLE et de revenir à l'affichage normal.



- Les réglages ne sont pas appliqués quand la commande de tonalité est désactivée. Appuyez sur TONE pour activer la commande de tonalité (voyants lumineux TONE).

Changement de la luminosité de l'affichage

La luminosité de l'affichage peut être ajustée entre quatre niveaux. La désactivation de l'affichage réduit une source de bruit qui affecte la qualité sonore, vous permettant une lecture de qualité sonore supérieure.

1 Appuyez sur DISPLAY.

La luminosité de l'affichage change à chaque fois que vous appuyez sur la touche DISPLAY.



- La luminosité de l'écran est réglée au plus clair par défaut.
- Si vous actionnez le bouton de VOLUME ou une autre commande lorsque l'affichage est éteint, ce dernier se rallume. Une fois l'opération terminée, l'affichage s'éteint automatiquement au bout de 2 secondes environ.
- Lorsque la luminosité de l'écran est désactivée, la lampe d'illumination s'éteint aussi.

Extinction du panneau d'illumination

1 Maintenez la touche DISPLAY enfoncée pendant 2 secondes ou plus alors que la lampe d'illumination est allumée.

Appuyez et maintenez la touche DISPLAY enfoncée pendant au moins deux secondes pendant que la lampe est toujours éteinte pour revenir au réglage normal.

Lecture de CD

Cette section utilise la lecture à partir d'un CD à titre d'exemple.

1 Appuyez sur sur l'unité principale pour mettre l'appareil sous tension.

2 Utilisez INPUT pour permuter la source d'entrée sur "CD".

"CD" s'affiche sur l'écran.

3 Lecture du CD.

4 Utilisez VOLUME pour régler le volume.

Enregistrement

Les signaux audio entrés dans cet appareil peuvent être émis vers un dispositif d'enregistrement externe. Lors de l'enregistrement audio à partir d'un dispositif de lecture raccordé à cet appareil, le son peut être enregistré avec le dispositif de lecture toujours connecté à cet appareil.

1 Appuyez sur sur cet appareil pour le mettre sous tension.

2 Utilisez INPUT pour passer à la source d'entrée à partir de laquelle vous souhaitez enregistrer.

La source d'entrée sélectionnée s'affiche à l'écran.

3 L'enregistrement démarre.

- Pour plus d'informations sur le fonctionnement, reportez-vous au manuel du propriétaire du dispositif d'enregistrement.

Réglages

Plan du menu de l'interface graphique

Par défaut, des réglages recommandés sont définis pour cet appareil. Vous pouvez personnaliser cet appareil en fonction de votre système actuel et de vos préférences.

Éléments de configuration	Description	Page
PHONO	Définit l'égaliseur de son de cet appareil selon le type ou l'impédance de la cellule de platine à connecter.	<u>20</u>
AUTO STBY (Auto Standby)	Permet de définir si l'appareil doit se mettre automatiquement en mode veille en cas d'absence de signal d'entrée et si aucune opération n'a été effectuée pendant plus de 30 minutes.	<u>20</u>
ATT LEVEL (Attenuation Level)	Règle jusqu'à quel point le volume est diminué lorsque la touche MUTE est enfoncée.	<u>20</u>

Fonctionnement du menu

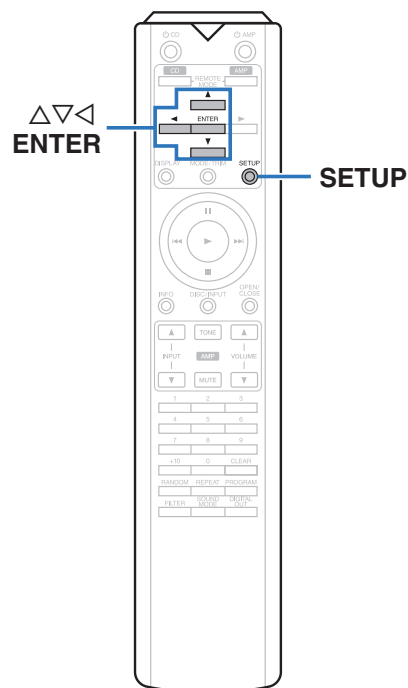

- 1** Appuyez sur **SETUP**.
Le menu apparaît sur l'affichage.
- 2** Utilisez **Δ∇** pour sélectionner le menu à régler ou à opérer, puis appuyez sur **ENTER**.
- 3** Utilisez **Δ∇** pour passer au réglage désiré.
- 4** Appuyez sur **ENTER** pour entrer le réglage.
 - Pour revenir à l'élément précédent, appuyez sur **◀**.
 - Pour quitter le menu, appuyez sur **SETUP** alors qu'il est affiché à l'écran. L'affichage revient à l'affichage normal.

PHONO

Définit l'égaliseur de son de cet appareil selon le type ou l'impédance de la cellule de platine à connecter.

MM (Défaut) :	Sélectionnez ce réglage pour une cellule MM.
MC :	À régler pour une cellule MC.

REMARQUE

- Le son est coupé pendant environ 4 secondes lorsque ce réglage est modifié.

AUTO STBY (Auto Standby)

Permet de définir si l'appareil doit se mettre automatiquement en mode veille en cas d'absence de signal d'entrée et si l'appareil ne fonctionne pas pendant plus de 30 minutes.

ON (Défaut) :	Pour activer le mode Veille auto.
OFF :	Pour désactiver le mode Veille auto.



- L'affichage indique la durée restante pendant trois minutes avant que l'appareil passe en mode veille.
- En connexion F.C.B.S., seule l'unité maître (ID 1) active le mode veille automatique. Si l'unité maître (ID 1) est utilisée sans entrée audio, réglez le mode veille automatique sur OFF

ATT LEVEL (Attenuation Level)

Règle jusqu'à quel point le volume est diminué lorsque la touche MUTE est enfoncée.

-20 dB / -40 dB / -∞(Défaut : -∞)



- "ATT" s'affiche si la touche MUTE est appuyée lorsque le réglage est -20 dB ou -40 dB.
- "MUTE" s'affiche si la touche MUTE est appuyée lorsque le réglage est -∞.
- Appuyez à nouveau sur la touche MUTE pour annuler le réglage et revenir au volume d'origine.

Conseils

□ Contenu

Conseils

Je veux régler jusqu'à quel point le volume est diminué lorsque le bouton MUTE est enfoncé	22
Je souhaite éteindre les lampes de part et d'autre du panneau principal de l'appareil	22
Je souhaite utiliser deux appareils PM-KI RUBY ou plus pour une lecture haute qualité	22
Je souhaite utiliser la télécommande de cet appareil pour piloter un lecteur CD Marantz	22
Je souhaite utiliser cet appareil en tant qu'amplificateur de puissance	22

Dépistage des pannes

L'alimentation ne se met pas sous/hors tension	23
Les opérations ne peuvent pas être effectuées via la télécommande	24
Aucun son n'est émis	24
L'audio souhaité n'est pas émis	25
Le son est interrompu ou on entend des bruits	25
Message d'erreur	25

Conseils

Je veux régler jusqu'à quel point le volume est diminué lorsque le bouton MUTE est enfoncé

- Le réglage peut être -20 dB, -40 dB ou -∞. (👉 p. 20)

Je souhaite éteindre les lampes de part et d'autre du panneau principal de l'appareil

- Réglez la lampe d'illumination sur éteinte. (👉 p. 18)

Je souhaite utiliser deux appareils PM-KI RUBY ou plus pour une lecture haute qualité

- Utilisez des connexions double amplificateur stéréo complètes. (👉 p. 11)
- Utilisez les connexions pour une lecture multi-canaux. (👉 p. 13)

Je souhaite utiliser la télécommande de cet appareil pour piloter un lecteur CD Marantz

- Appuyez sur la touche REMOTE MODE CD pour commuter la télécommande en mode de fonctionnement de lecteur CD. (👉 p. 7)
- Reportez-vous également au manuel d'instructions du lecteur CD.

Je souhaite utiliser cet appareil en tant qu'amplificateur de puissance

- Connectez le préamplificateur aux connecteurs POWER AMP IN de cet appareil. (👉 p. 14)

Dépistage des pannes

Si un problème se produit, vérifiez d'abord les points suivants :

1. **Les connexions sont-elles correctes ?**
2. **L'appareil est-il utilisé conformément aux descriptions du manuel de l'utilisateur ?**
3. **Les autres composants fonctionnent-ils correctement ?**

Si cet appareil ne fonctionne pas correctement, vérifiez les symptômes dans cette section.

Si les symptômes ne correspondent pas à l'un de ceux décrits ici, veuillez consulter votre revendeur, car cela pourrait être dû à un défaut dans cet appareil. Dans ce cas, débranchez immédiatement l'alimentation et contactez le magasin où vous avez acheté cet appareil.

L'alimentation ne se met pas sous/hors tension

Symptôme	Cause/Solution	Page
L'appareil n'est pas allumé.	<ul style="list-style-type: none"> • Vérifiez que la fiche d'alimentation est correctement introduite dans la prise murale. 	<u>15</u>
L'appareil se met automatiquement hors tension.	<ul style="list-style-type: none"> • Le mode de veille automatique est activé. Lorsque 30 minutes s'écoulent environ sans aucune entrée audio ni aucune opération sur l'appareil, il passe automatiquement en mode veille. Pour désactiver le mode Veille Automatique, réglez "AUTO STBY" dans le menu sur "OFF". 	<u>20</u>
L'appareil se met hors tension et le témoin STANDBY clignote en rouge toutes les 0,5 secondes environ.	<ul style="list-style-type: none"> • En raison de la hausse de température dans cet appareil, le circuit de protection fonctionne. Mettez l'appareil hors tension, patientez une heure environ jusqu'à ce qu'il ait suffisamment refroidi. Puis, mettez l'appareil à nouveau sous tension. 	<u>26</u>
	<ul style="list-style-type: none"> • Veuillez réinstaller cet appareil dans un endroit bien ventilé. 	—
	<ul style="list-style-type: none"> • Vérifiez le branchement des enceintes. Le circuit de protection peut avoir été activé parce que les fils conducteurs du câble des enceintes ont été en contact les uns avec les autres ou un fil conducteur a été déconnecté de la borne et est entré en contact avec le panneau arrière de cet appareil. Après avoir débranché le cordon d'alimentation, réparez en retorsadant fermement le fil conducteur ou en remettant la borne en ordre, puis rebranchez le fil. 	<u>8</u>
	<ul style="list-style-type: none"> • Baissez le volume et mettez l'appareil à nouveau sous tension. 	<u>16</u>
	<ul style="list-style-type: none"> • Le circuit de l'amplificateur de cet appareil est défaillant. Débranchez le cordon d'alimentation et contactez notre centre de service client. 	—

❑ Les opérations ne peuvent pas être effectuées via la télécommande

Symptôme	Cause/Solution	Page
Les opérations ne peuvent pas être effectuées via la télécommande.	• Les piles sont usées. Remplacez-les par des piles neuves.	<u>2</u>
	• Faites fonctionner la télécommande à une distance d'environ 7 m de cet appareil et à un angle de 30°.	<u>2</u>
	• Retirez tout obstacle se trouvant entre cet appareil et la télécommande.	—
	• Insérez les piles en respectant la polarité indiquée par les repères ⊕ et ⊖.	<u>2</u>
	• Le capteur de télécommande de l'appareil est exposé à une forte lumière (soleil, lampe fluorescente de type inverseur, etc.). Déplacez l'appareil afin que le capteur de télécommande ne soit plus exposé à une forte lumière.	—
	• Lorsque vous utilisez un dispositif vidéo 3D, la télécommande de cet appareil peut ne pas fonctionner en raison des communications infrarouges entre les appareils (telles que des lunettes et un téléviseur pour l'affichage 3D). Dans ce cas, ajustez la direction des appareils avec la fonction de communications 3D et leur distance pour vous assurer qu'ils n'affectent pas le fonctionnement de la télécommande de cet appareil.	—
	• Appuyez sur la touche REMOTE MODE AMP pour commuter le mode de fonctionnement de la télécommande sur "AMP".	<u>6</u>

❑ Aucun son n'est émis

Symptôme	Cause/Solution	Page
Aucun son n'est transmis aux enceintes.	• Vérifiez les connexions de tous les appareils.	<u>8</u>
	• Insérez complètement les câbles de connexion.	—
	• Vérifiez que les bornes d'entrée et les bornes de sortie ne sont pas inversément reliées.	—
	• Vérifiez l'état des câbles.	—
	• Vérifiez que les câbles des enceintes sont correctement connectés. Vérifiez que les fils conducteurs des câbles sont en contact avec la partie métallique des bornes des enceintes.	<u>8</u>
	• Serrez fermement les bornes d'enceintes. Vérifiez les bornes des enceintes pour un éventuel relâchement.	<u>8</u>
	• Vérifiez que la source d'entrée correcte est sélectionnée.	<u>16</u>
	• Réglage du volume.	<u>16</u>
	• Annulez le mode sourdine.	<u>16</u>
• Aucun son n'est transmis depuis les enceintes quand le casque est branché.	<u>4</u>	

❑ L'audio souhaité n'est pas émis

Symptôme	Cause/Solution	Page
Aucun son n'est transmis à une enceinte spécifique.	• Vérifiez que les câbles des enceintes sont correctement connectés.	<u>8</u>
	• Régler la balance des canaux gauche et droit.	<u>17</u>
La gauche et la droite du son stéréo sont inversées.	• Vérifiez si les enceintes gauche et droite sont connectées aux bornes d'enceinte correctes.	<u>8</u>

❑ Le son est interrompu ou on entend des bruits

Symptôme	Cause/Solution	Page
Lorsque vous écoutez un disque, le son est déformé.	• Réglez l'aiguille à une pression appropriée.	—
	• Vérifiez la pointe de l'aiguille.	—
	• Remplacez la cartouche.	—
Lorsque vous écoutez un disque, les enceintes émettent un bourdonnement.	• Vérifiez que la platine est correctement connectée.	<u>9</u>
	• Si une télévision ou un dispositif AV se trouve à proximité de la platine, ces dispositifs peuvent affecter le son de lecture. Installez la platine dans un emplacement aussi loin que possible du téléviseur ou d'autres dispositifs AV.	—
Lorsque vous écoutez un disque, les enceintes émettent un bourdonnement lorsque le volume est élevé. (phénomène de hurlement)	• Installez la platine et les enceintes aussi loin l'une de l'autre que possible.	<u>9</u>
	• Les vibrations des enceintes sont transmises vers le lecteur à travers le plancher. Utilisez des coussins, etc., pour atténuer les vibrations des enceintes.	—
Les sources audio enregistrées par l'intermédiaire de cet appareil sont distordues.	• Si deux périphériques d'enregistrement sont connectés à cet appareil, allumez les deux périphériques d'enregistrement pendant l'enregistrement. Si un seul périphérique d'enregistrement est sous tension, le périphérique d'enregistrement éteint peut provoquer une distorsion du son enregistré vers l'autre périphérique d'enregistrement, selon le type de périphérique d'enregistrement.	<u>18</u>

Message d'erreur

Lorsque plusieurs appareils PM-KI RUBY sont connectés à l'aide d'un F.C.B.S., les messages d'erreur décrits dans le tableau ci-dessous peuvent s'afficher sur l'écran. Ces messages peuvent être dus à un problème de configuration des identifiants ou de connexion distante. Vérifiez l'identifiant ou la connexion distante en vous reportant au tableau ci-dessous. Pour plus d'informations sur la configuration des identifiants, consultez la section "Définir un identifiant pour le F.C.B.S." (🔧 p. 11).

Indication	Signification	Cause/Solution
ERROR 02	Plusieurs amplis portent l'identifiant n°2.	• Attribuez différents identifiants aux amplis.
ERROR 03	Plusieurs amplis portent l'identifiant n°3.	
ERROR 04	Plusieurs amplis portent l'identifiant n°4.	
ERROR 11	Les amplis n°2 à 4 ne peuvent pas communiquer avec l'ampli n°1.	• Si l'ampli n°1 n'est pas allumé, allumez-le. • Vérifiez si le câble de connexion distante est correctement branché.
ERROR 12	L'ampli n°1 ne peut pas communiquer avec les amplis n°2 à 4.	• Si plusieurs amplis portent l'identifiant n°1, reconfigurez les identifiants correctement. • Si l'ampli n°1 est connecté à l'ampli n°0, reconfigurez les identifiants correctement. • Vérifiez si le câble de connexion distante est correctement branché.

Annexe

Explication des termes

Cellule MM/MC

Il existe deux types de cellule pour les platines : MM (Moving Magnet) et MC (Moving Coil). Comme les niveaux de sortie de ces deux types de cellule ne sont pas les mêmes, le réglage de l'égaliseur de son qui équipe cet appareil doit être positionné selon le type de cellule de votre platine vinyl. Pour modifier ce réglage, allez dans la section "PHONO" du menu des réglages. (☞ p. 20)

Impédance des enceintes

Il s'agit de la valeur de la résistance CA, indiquée en Ω (ohms).

Une puissance supérieure peut être obtenue lorsque cette valeur est plus faible.

Circuit de protection

Cette fonction est destinée à prévenir les dommages aux composants sur secteur lorsqu'une anomalie, surcharge ou surtension par exemple, survient pour une raison quelconque.

Renseignements relatifs aux marques commerciales



Adobe, le logo Adobe et Reader sont des marques de commerce ou des marques déposées d'Adobe Systems Incorporated aux États-Unis et dans d'autres pays.

Spécifications

• Puissance de sortie RMS (entraînement simultané des deux canaux) :	100 W x 2 (charge de 8 Ω/ohms, 1 kHz, T.H.D 0,05 %) 200 W x 2 (charge de 4 Ω/ohms, 1 kHz, T.H.D 0,1 %)
• Distorsion harmonique totale (1 kHz, entraînement simultané des deux canaux, 100 W, charge de 8 Ω/ohms) :	0,005 %
• Réponse en fréquence (CD, 1 W, charge de 8 Ω/ohms) :	5 Hz – 50 kHz ±3 dB
• Facteur d'amortissement (charge de 8 Ω/ohms, de 20 Hz à 20 kHz) :	500
• Sensibilité d'entrée/Impédance d'entrée	
PHONO (MC) :	250 µV / 100 Ω/ohms
PHONO (MM) :	2,3 mV / 39 kΩ/kohms
CD/LINE/RECORDER :	220 mV / 13 kΩ/kohms
POWER AMP :	1,1 V / 13 kΩ/kohms
• Niveau d'entrée PHONO maximum autorisé (1 kHz)	
MC :	8 mV
MM :	80 mV
• Déviation RIAA (de 20 Hz à 20 kHz) :	±0,5 dB
• S/N (IHF-A, charge de 8 Ω/ohms)	
PHONO (MC) :	75 dB (entrée 0,5 mV)
PHONO (MM) :	88 dB (entrée 5 mV)
CD/LINE/RECORDER :	107 dB (sortie nominale)
• Commande de tonalités	
BASS (50 Hz) :	±6 dB
TREBLE (20 kHz) :	±6 dB
• Alimentation électrique :	CA 230 V, 50/60 Hz
• Consommation électrique :	130 W
• Consommation d'énergie en mode veille :	0,2 W

Pour des raisons d'amélioration, les caractéristiques et l'apparence sont susceptibles d'être modifiées sans avertissement préalable.

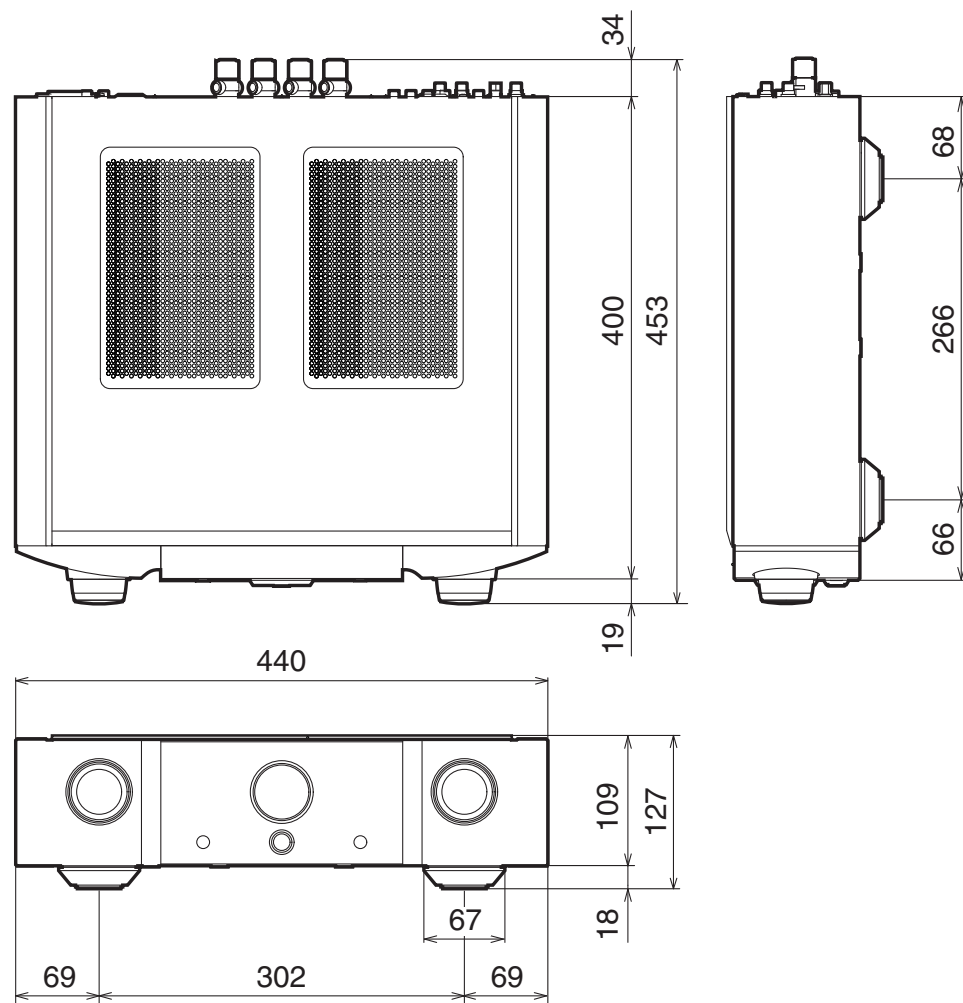
□ Dimensions (Unité : mm)**□ Poids : 15,7 kg**

Index

C		L		S	
Circuit de protection	26	Lecteur CD	9, 18	Source d'entrée	16
Connexion de la télécommande	15	Lecteur audio réseau	9		
Conseils	22	Luminosité de l'affichage	18	T	
				Télécommande	6
D		M		Tuner	9
Dépistage des pannes	23	Mise en sourdine	16	V	
		Mode Veille auto	20	Volume	16
E		P			
Enceintes	8	Panneau arrière	5		
		Panneau avant	4		
F		Périphérique d'enregistrement	9		
F.C.B.S.	10	Plan du menu de l'interface graphique	19		
		Platine	9		
I					
Impédance des enceintes	26				

www.marantz.com

You can find your nearest authorized distributor or dealer on our website.

marantz[®] is a registered trademark.

3520 10603 10AM

Copyright © 2018 D&M Holdings Inc. All Rights Reserved.