

# marantz

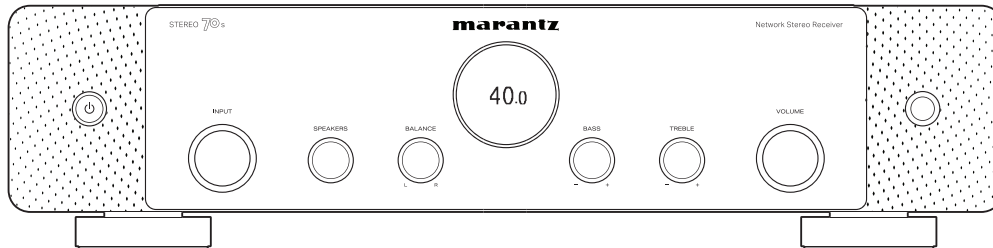

STEREO 70s | Network Stereo Receiver

Manuel de l'Utilisateur

<b>Accessories</b>	<b>8</b>
Insertion des piles	9
Portée de la télécommande	9
<b>Caractéristiques</b>	<b>10</b>
Audio haute qualité	10
Haute performance	10
Fonctionnement aisé	15
<b>Nomenclature et fonctions</b>	<b>16</b>
Panneau avant	16
Affichage	18
Panneau arrière	20
Télécommande	23

## Connexions

<b>Installation des enceintes</b>	<b>27</b>
<b>Branchement enceintes</b>	<b>28</b>
Avant le branchement des enceintes	28
Branchement d'enceintes 2.1 canaux	30
Deuxième paire d'enceintes	31
Connexion à double câblage	32

<b>Connexion d'un téléviseur</b>	<b>34</b>
Connexion 1 : Téléviseur équipé d'une borne HDMI et compatible avec la fonction ARC (Audio Return Channel)	35
Connexion 2 : Téléviseur équipé d'une borne HDMI et incompatible avec la fonction ARC (Audio Return Channel)	36
<b>Connexion d'un dispositif de lecture</b>	<b>37</b>
Connexion d'un décodeur (Tuner satellite/TV par câble)	38
Connexion d'un lecteur multimédia	39
Connexion d'un lecteur Blu-ray Disc ou d'un lecteur DVD	40
Branchement d'une console de jeu ou d'un appareil de lecture compatible avec 8K	41
Connexion d'une platine	42
<b>Connecter un dispositif mémoire USB au port USB</b>	<b>43</b>
<b>Connexion d'une antenne DAB/FM</b>	<b>44</b>
<b>Connexion à un réseau domestique (LAN)</b>	<b>45</b>
LAN filaire	45
LAN sans fil	46
<b>Connexion d'un dispositif de commande externe</b>	<b>47</b>
Prises REMOTE CONTROL	47
Prise FLASHER IN	49
<b>Connexion du cordon d'alimentation</b>	<b>50</b>



## Lecture

<b>Utilisation basique</b>	<b>52</b>
Mise sous tension	52
Sélection de la source d'entrée	52
Réglage du volume	53
Coupure temporaire du son (Sourdine)	53
Lecture avec les lecteurs Blu-ray Disc/DVD	53
<b>Lecture du contenu d'un dispositif mémoire USB</b>	<b>54</b>
Lecture des fichiers d'un dispositif mémoire USB	55
<b>Écouter de la musique sur un périphérique Bluetooth</b>	<b>58</b>
Lecture de musique à partir d'un périphérique Bluetooth	59
Appariement avec d'autres périphériques Bluetooth	60
Reconnexion à cet appareil à partir d'un périphérique Bluetooth	61
<b>Écoute de l'audio avec un casque Bluetooth</b>	<b>62</b>
Écoute de l'audio avec un casque Bluetooth	63
Réglage du volume des casques Bluetooth	64
Reconnexion à un casque Bluetooth	64
Déconnexion d'un casque Bluetooth	65

<b>Écoute de diffusion FM/DAB</b>	<b>66</b>
Écoute d'émissions FM	67
Réglage par saisie de la fréquence (Accord direct)	69
Recherche RDS	69
Recherche PTY	70
Recherche TP	71
Texte Radio	71
Modification du mode de syntonisation (Mode Réglage)	72
Réglage des stations et préréglage automatique des stations (Mém. prérégl. Auto)	72
Écoute d'émissions DAB	73
Balayage automatique des stations DAB (Scan Auto)	74
Vérification de l'intensité de la réception des stations (Aide à la recherche)	75
Réglage de l'ordre des stations en cours de diffusion (Ordre des stations)	75
Compression de la plage dynamique (DRC)	76
Réinitialisation des réglages DAB (Réinitialisation DAB)	76
Préréglage de la station de radio FM/DAB actuelle (Mém. Préréglages)	77
Écoute des stations préréglées	78
Saisie d'un nom pour la station émettrice préréglée (Nom préréglé)	78
Saut des stations radio préréglées (Passer préréglage)	79
Annulation de Passer préréglage	80



<b>Écoute de Radio Internet</b>	<b>81</b>	<b>Fonctions pratiques</b>	<b>100</b>
Écoute de Radio Internet	82	Lecture des Favoris HEOS	101
<b>Lecture de fichiers stockés sur un ordinateur ou un stockage NAS</b>	<b>83</b>	Ajout des Favoris HEOS	102
Lecture de fichiers stockés sur un ordinateur ou un stockage NAS	84	Suppression des Favoris HEOS	102
<b>Obtenir HEOS App</b>	<b>87</b>	Réglez la balance de sortie du son des enceintes gauche et droite (Balance)	102
Compte HEOS	88	Réglez la sortie du subwoofer (Subwoofer)	103
Lecture depuis des services de diffusion de musique	89	Réglage de la tonalité (Tonalité)	104
Écouter la même musique dans plusieurs pièces	92	Réglage du retard audio (Délai audio)	105
<b>Fonction AirPlay</b>	<b>96</b>	Affichage de la vidéo voulue lors de la lecture audio (Sélect. Vidéo)	106
Lecture de titres de votre iPhone, iPod touch ou iPad	97	Lecture de la même musique dans toutes les zones (Toutes zones stéréo)	107
Lecture de la musique iTunes avec cet appareil	97	<b>Sélection d'un mode d'écoute</b>	<b>108</b>
Lisez un morceau depuis votre iPhone, votre iPod touch ou votre iPad sur plusieurs appareils synchronisés (AirPlay 2)	98	Sélection d'un mode d'écoute	108
<b>Fonction Spotify Connect</b>	<b>99</b>	Description des types de mode audio	109
Lecture de la musique Spotify avec cet appareil	99	<b>Fonction de contrôle HDMI</b>	<b>110</b>
		Procédure de réglage	110
		<b>Fonction de minuterie sommeil</b>	<b>111</b>
		Utilisation de la minuterie sommeil	112



<b>Fonction de sélection intelligente</b>	<b>113</b>
Solliciter le paramétrage	114
Modification des réglages	115
<b>Fonction de verrouillage du panneau</b>	<b>117</b>
Désactivation de toutes les opérations sur les boutons	117
Désactivation de toutes les opérations de bouton sauf VOLUME	118
Annulation de la fonction de verrouillage du panneau	118
<b>Fonction de verrouillage à distance</b>	<b>119</b>
Désactivation de la fonction de capteur de la télécommande	119
Activation de la fonction du capteur à distance	120
<b>Fonction de contrôle Internet</b>	<b>121</b>
Contrôle de l'appareil à partir d'un contrôle Web	121
<b>Lecture dans la ZONE2 (différente pièce)</b>	<b>123</b>
Connexion de ZONE2	124
Lecture de la source en ZONE2	125
Réglage du volume en ZONE2	128

## Réglages

<b>Plan du menu de l'interface graphique</b>	<b>129</b>
Fonctionnement du menu	134
<b>Audio</b>	<b>135</b>
M-DAX	135
Volume	136
<b>Vidéo</b>	<b>137</b>
Configuration des HDMI	137
HDMI Upscaler	141
Affichage à l'écran	142
Economiseur d'écran	143
Format signal 4K/8K	143
Configuration HDCP	145
<b>Entrées</b>	<b>146</b>
Affectation des entrées	146
Renommer les sources	149
Masquer les sources	149
Niveau des sources	149
<b>Enceintes</b>	<b>150</b>
Disposition des enceintes	150
Distances	151
Niveaux	152
Avancé	152



<b>Réseau</b>	<b>153</b>	<b>Général</b>	<b>162</b>
Informations	153	Langue	162
Connexion	153	Manuel d'utilisation	162
Configuration Wi-Fi	154	ECO	162
Réglages	155	Émetteur Bluetooth	166
Commande réseau	157	Configuration de la ZONE2	167
Nom convivial	157	Renommer zone	168
Diagnostic	158	Sélect. choix	168
AirPlay	159	Afficheur façade	169
Spotify Connect	159	Micrologiciel	169
Wi-Fi et Bluetooth	160	Informations	171
<b>HEOS</b>	<b>161</b>	Données d'utilisation	174
Vous ne vous êtes pas connecté	161	Sauveg. & charger	174
Vous êtes déjà connecté	161	Verrou de config.	175
		Réinitialiser	175
		<b>Utilisation du lecteur de CD avec la télécommande</b>	<b>176</b>
		<b>Limiter la zone d'opération avec la télécommande</b>	<b>177</b>
		<b>Réglage du rétro-éclairage de la télécommande</b>	<b>178</b>
		Désactivation du rétro-éclairage	178



## Conseils

<b>Conseils</b>	<b>180</b>
<b>Dépistage des pannes</b>	<b>181</b>
L'alimentation ne se met pas sous/hors tension	182
Les opérations ne peuvent pas être effectuées via la télécommande	183
L'affichage sur cet appareil n'affiche rien	183
Aucun son n'est émis	184
L'audio souhaité n'est pas émis	185
Le son est interrompu ou on entend des bruits	187
Aucune vidéo ne s'affiche sur le téléviseur	188
L'écran du menu ne s'affiche pas sur le téléviseur	189
La couleur de l'écran du menu et le contenu des opérations affichées sur le téléviseur est différente de la normale	189
Impossible de lire AirPlay	190
Impossible de lire les dispositifs mémoire USB	191
Impossible de lire le Bluetooth	192
Impossible de lire la radio Internet	194
Impossible de lire les fichiers musiques sur le PC ou le NAS	195
Plusieurs services en ligne ne peuvent pas être lus	196
La fonction HDMI Contrôle ne fonctionne pas	196
Impossible de se connecter à un réseau local sans fil	197
Mise à jour des messages d'erreur	198
<b>Réinitialisation des réglages d'usine</b>	<b>199</b>
<b>Réinitialisation des réglages du réseau</b>	<b>200</b>
<b>Restauration aux valeurs d'usine</b>	<b>201</b>

## Annexe

<b>À propos de HDMI</b>	<b>202</b>
<b>Relation entre les signaux vidéo et la sortie du téléviseur</b>	<b>205</b>
<b>Lecture de dispositifs mémoire USB</b>	<b>207</b>
<b>Lecture d'un périphérique Bluetooth</b>	<b>208</b>
<b>Lire un fichier sauvegardé sur un ordinateur ou sur un NAS</b>	<b>209</b>
<b>Lecture de radio Internet</b>	<b>210</b>
<b>Fonction mémoire personnelle plus</b>	<b>210</b>
<b>Fonction dernière mémoire</b>	<b>210</b>
<b>Explication des termes</b>	<b>211</b>
<b>Renseignements relatifs aux marques commerciales</b>	<b>215</b>
<b>Spécifications</b>	<b>217</b>
Section audio	217
Section tuner	218
Section tuner DAB	218
Section du réseau local sans fil	219
Section Bluetooth	220
Général	221
<b>Index</b>	<b>223</b>







Nous vous remercions d'avoir acquis cet appareil Marantz.

Afin d'assurer son bon fonctionnement, veuillez lire attentivement ce manuel de l'utilisateur avant d'utiliser l'appareil.

Après avoir lu le manuel, veuillez le conserver pour toute référence future.

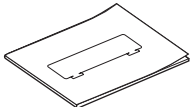
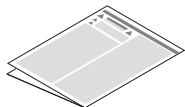
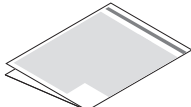
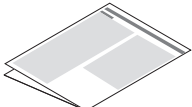
## Accessories

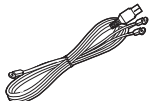
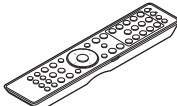
Assurez-vous que les articles suivants sont fournis avec l'appareil.

 <p>Guide de démarrage rapide</p>	 <p>Instructions de sécurité</p>	 <p>Précautions d'utilisation des piles</p>	 <p>Remarque sur la radio</p>	 <p>Cordon d'alimentation</p>
 <p>Antenne intérieure DAB/FM</p>	 <p>Télécommande (RC052SR)</p>	 <p>2x piles R03/AAA</p>	 <p>Antennes externes pour une connexion Bluetooth/ Sans fil</p>	



## Insertion des piles

- 1 Déplacez le couvercle arrière dans la direction de la flèche et retirez-le.

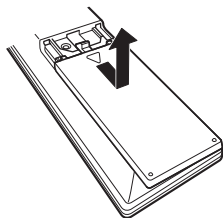

- 2 Insérez correctement deux piles dans le compartiment à pile comme indiqué.

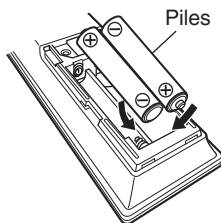

- 3 Remettez le couvercle en place.

### REMARQUE

- Pour éviter un endommagement de la télécommande ou une fuite du liquide des piles:
  - Ne pas mélanger piles neuves et anciennes.
  - Ne pas utiliser deux types de piles différents.
- Ôtez les piles de la télécommande si vous ne l'utilisez pas pendant longtemps.
- En cas de fuite du liquide de pile, essayez soigneusement l'intérieur du compartiment avant d'insérer de nouvelles piles.

## Portée de la télécommande

Pointez la télécommande vers le capteur de télécommande de l'unité.

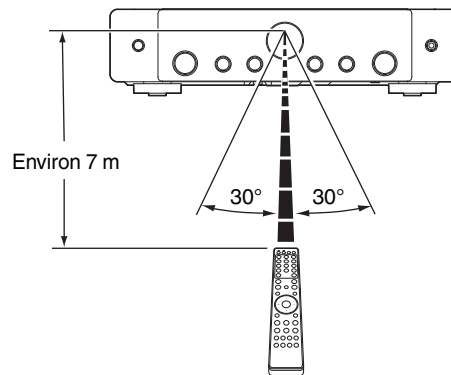

# Caractéristiques

## Audio haute qualité

- **Amplificateur haute puissance (100 Watts x 2 canaux)**

Le circuit de l'amplificateur de puissance est composé d'un transformateur de puissance et de condensateurs d'alimentation conçus pour les récepteurs stéréo. Il utilise une structure de composants discrète permettant une reproduction sonore puissante et de haute qualité.

- **Circuit convertisseur D/A double différentiel**

Un circuit double différentiel est utilisé pour réduire le bruit et obtenir une lecture audio plus claire.

## Haute performance

- **Entrée/sortie 8K 60Hz prise en charge**

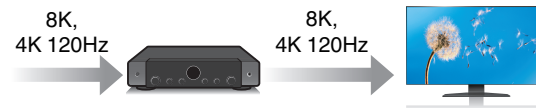

Lorsque le 8K Ultra HD (High Definition) est utilisé, une vitesse d'entrée/sortie de 60 images par seconde (60p) est obtenue pour les signaux vidéo. Lorsque vous êtes connecté à l'entrée d'un signal vidéo d'un téléviseur compatible 8K Ultra HD et 60p, vous pouvez profiter du sens du réalisme disponible uniquement à partir d'images en haute définition, même en visualisant une vidéo en mouvement rapide. Cet appareil prend en charge un large éventail de contenus HDR, offrant ainsi une vidéo de définition encore plus élevée.

- **HDCP 2.3**

Cet appareil est compatible avec la norme de protection des droits d'auteur HDCP 2.3.



- Le processeur vidéo numérique met à l'échelle 1080p / 4K à 8K



Cet appareil est équipé d'une fonction de vidéo ascendante 8K qui permet de reproduire une vidéo 1080p/4K en résolution HDMI à 8K (7680 × 4320 pixels). Cette fonction permet à l'appareil d'être connecté à un téléviseur à l'aide d'un simple câble HDMI, et de produire des images en haute définition pour n'importe quelle source vidéo.

- Les connexions HDMI permettent la connexion à divers appareils AV numériques (6 entrées, 1 sortie)



Cet appareil est équipé de 6 entrées HDMI et de 1 sortie HDMI permettant la connexion à divers appareils compatibles HDMI tels que des lecteurs Blu-ray Disc, des consoles de jeux et des caméscopes HD.

- Ce dispositif est équipé d'une fonction AirPlay® en plus des fonctions réseau telle que la radio internet, etc. (☞ p. 96)

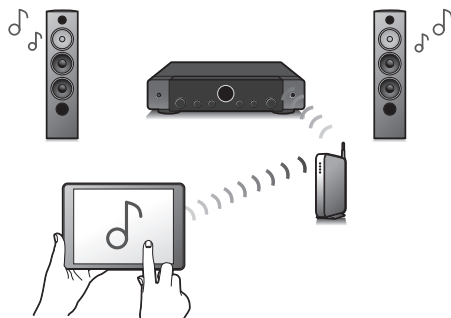

Vous pouvez profiter d'un large éventail de contenus, notamment écouter la radio sur Internet et lire des fichiers audio enregistrés sur votre ordinateur.

Cet appareil prend également en charge Apple AirPlay qui vous permet de diffuser en flux votre bibliothèque musicale depuis un iPhone®, iPad®, iPod touch® ou iTunes®.

- **Prend en charge l'audio sans fil "AirPlay 2"**.

Synchronise plusieurs appareils/enceintes compatibles avec AirPlay 2 pour une lecture simultanée.

Cet appareil prend en charge AirPlay 2 et nécessite iOS 11.4 ou une version ultérieure.

- **Lecture de fichiers DSD et FLAC par USB et par réseau**

Cet appareil prend en charge la lecture des formats audio de haute résolution tels que les fichiers DSD (5,6 MHz) et FLAC 192 kHz. Il offre une haute qualité de lecture des fichiers en haute résolution.

- **Une connexion sans fil avec des périphériques Bluetooth peut être effectuée facilement** (☞ p. 58)

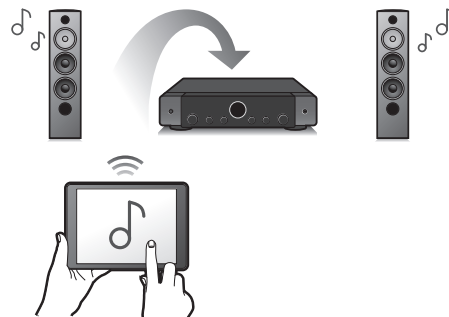

Vous pouvez apprécier de la musique simplement en vous connectant sans fil avec votre smartphone, tablette, ordinateur, etc.

• **Connexion d'un casque Bluetooth**

Cet appareil peut émettre en connexion Bluetooth pour vous faire profiter du son sans fil avec votre casque Bluetooth.

La lecture est possible simultanément avec des enceintes connectés et le casque Bluetooth, ou uniquement avec un casque Bluetooth.

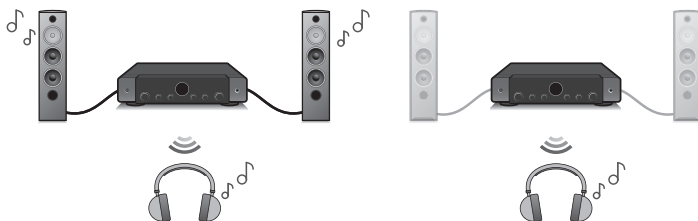

• **Audio multi-pièces (🔑 p. 107)**

[MAIN ZONE]

[ZONE2]

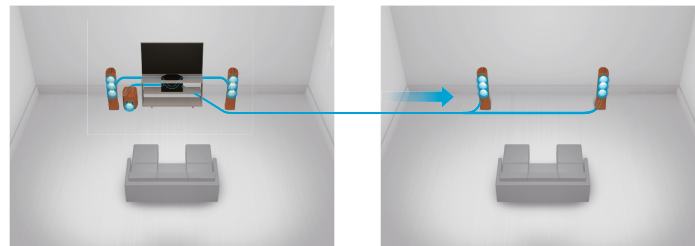

Vous pouvez sélectionner et lire les entrées correspondantes dans la MAIN ZONE et la ZONE2.

De plus, lorsque la fonction Toutes zones stéréo est utilisée, la musique en cours de lecture dans MAIN ZONE peut être appréciée dans toutes les zones en même temps. Cette fonction est utile si vous voulez laisser la musique de fond (BGM) dans toute la maison.

• **Conception à économie d'énergie**

Cet appareil est équipé d'une fonction Mode ECO qui vous permet de profiter de la musique et des films tout en réduisant la consommation électrique lors de l'utilisation. De plus, une fonction de veille automatique éteint ainsi automatiquement l'alimentation lorsque l'appareil n'est pas utilisé. Cela permet de réduire la consommation électrique inutile.

- Compatible avec l'application "Marantz AVR Remote"\* pour effectuer des opérations de base de l'appareil avec des appareils iPad, Phone ou Android™ (Google, Amazon Kindle Fire)



L'application Marantz AVR Remote vous permet de contrôler entièrement cet appareil, ainsi que d'accéder à son menu de configuration pour des réglages détaillés à partir de vos téléphones ou tablettes. L'application "Marantz AVR Remote" vous permet également d'accéder à tout moment à l'affichage du statut du récepteur, aux menus d'option, au tableau de contrôle du lecteur Blu-ray Disc Marantz et à un manuel de l'utilisateur en ligne.

\* Téléchargez la "Marantz AVR Remote" App appropriée pour vos appareils iOS ou Android. Cet appareil doit être connecté au même réseau LAN ou Wi-Fi (réseau local sans fil) que celui auquel l'iPad, l'iPhone ou l'appareil Android™ est connecté.

- Grâce à HEOS, vous pourrez écouter de la musique en streaming depuis vos lecteurs en ligne favoris

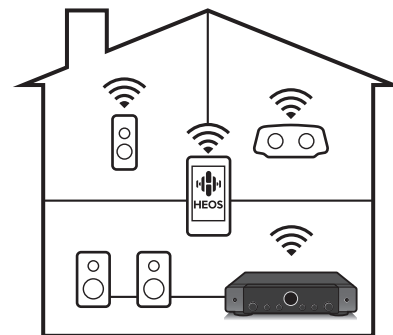

Le système audio surround multi-pièces sans fil HEOS vous permet de profiter de votre musique préférée où vous voulez, chez vous. Par l'utilisation de votre réseau domestique et de HEOS App (disponible sur iOS, Android et tout appareil Amazon), vous pouvez explorer, parcourir et lire de la musique depuis votre propre bibliothèque musicale ou depuis des services de diffusion de musique en ligne.

Quand plusieurs produits avec HEOS intégré sont connectés au même réseau, ils peuvent être regroupés pour lire la même musique simultanément sur tous les produits, mais ils peuvent également lire plusieurs morceaux différents sur chacun d'eux.



## Fonctionnement aisé

- **“Assitant.Config.”, fournissant des instructions de configuration faciles à suivre**

Sélectionnez tout d'abord la langue lorsque vous y êtes invité. Ensuite, suivez simplement les instructions qui s'affichent sur l'écran de votre téléviseur pour configurer les enceintes, le réseau, etc.

- **Interface graphique simple d'emploi**

Cet appareil est doté d'une interface utilisateur graphique pour améliorer sa fonctionnalité.



# Nomenclature et fonctions

## Panneau avant

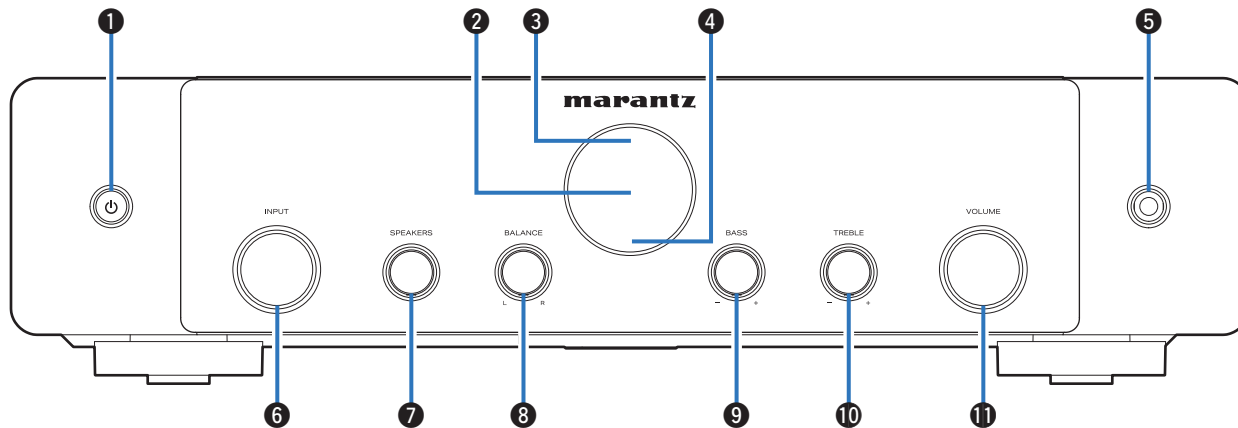

Pour plus de détails, voir la page suivante.





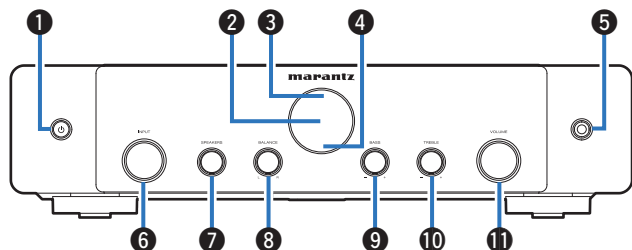

**1 Touche d'alimentation (⏻)**

Permet de mettre l'alimentation de MAIN ZONE (la pièce où se trouve cet appareil) en marche/arrêt (veille). (👉 p. 52)

**2 Affichage**

Cet écran affiche divers types d'informations. (👉 p. 18)

**3 Capteur de télécommande**

Il reçoit les signaux provenant de la télécommande. (👉 p. 9)

**4 Témoin du circuit de protection**

Clignote lorsque le circuit de protection a fonctionné. (👉 p. 182)

**5 Prise de casque audio (PHONES)**

Ceci sert à connecter un casque audio.

Si un casque est branché sur cette prise, le signal audio n'est plus transmis par les enceintes connectées ni par les bornes SUBWOOFER.

**REMARQUE**

- Afin d'éviter toute perte auditive, ne pas augmenter excessivement le niveau du volume lors de l'utilisation du casque.

**6 Molette du sélecteur INPUT**

Elle permet de sélectionner la source d'entrée. (👉 p. 52)

**7 Bouton de commutation d'enceintes (SPEAKERS)**

Cette fonction permet de sélectionner l'enceinte pour la sortie audio.

**8 Bouton de balance (BALANCE)**

Permet d'équilibrer la sortie du volume entre les enceintes gauche et droite.

**9 Bouton de contrôle des graves (BASS)**

Ce réglage permet d'ajuster le niveau de volume pour les graves.

**10 Bouton de contrôle des aigus (TREBLE)**

Ce réglage permet d'ajuster le niveau de volume pour les aigus.

**11 Molette VOLUME**

Elle permet d'ajuster le niveau du volume. (👉 p. 53)



## Affichage

Le nom de la source d'entrée, le mode audio, les valeurs des réglages et d'autres informations sont affichés ici.

### ▣ Affichage standard

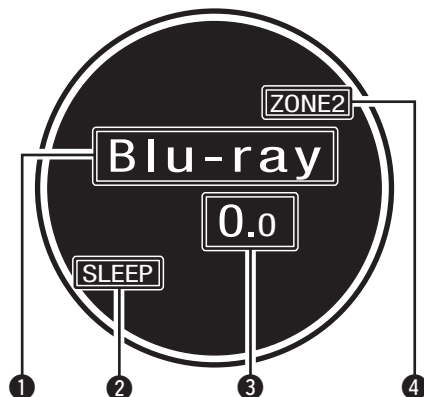

#### 1 Témoin de la source d'entrée

Indicateur de source d'entrée.

Si le nom de la source d'entrée a été modifié à l'aide de la fonction "Renommer les sources" dans le menu, le nom de la source d'entrée après modification s'affiche. (👉 p. 149)

#### 2 Témoin de minuterie

Ces témoins s'allument lorsque la minuterie sommeil a été sélectionnée. (👉 p. 111)

#### 3 Témoin de volume

#### 4 Affichage de mise sous tension de ZONE2

S'allume lorsque la ZONE2 est sous tension.

## ■ Affichage tuner

Ceux-ci s'allument en fonction des conditions de réception lorsque la source d'entrée est réglée sur "Tuner".

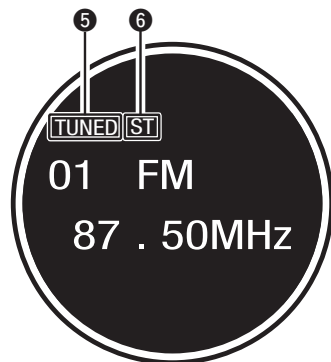

- 5 S'allume lorsque l'émission est correctement syntonisée.
- 6 S'allume lors de la réception d'émissions de radio FM.



## Panneau arrière

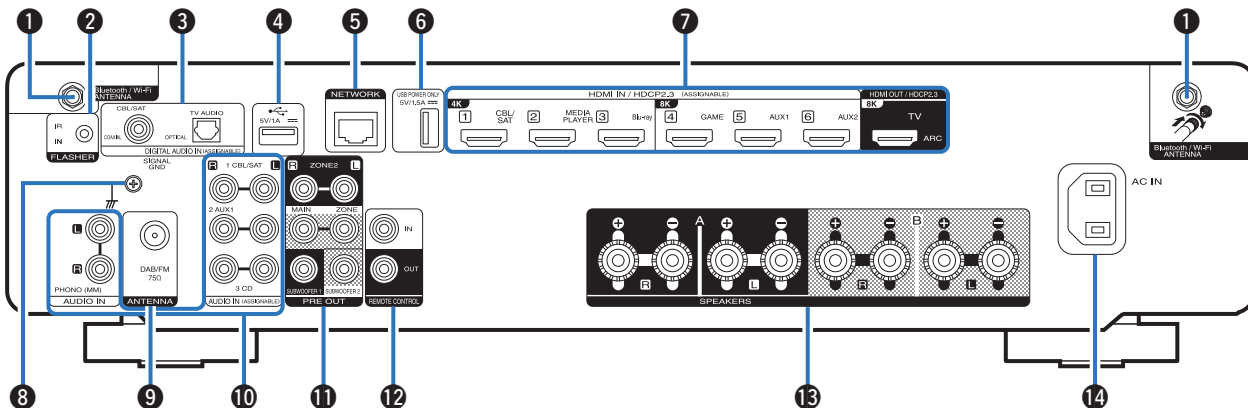

Pour plus de détails, voir la page suivante.



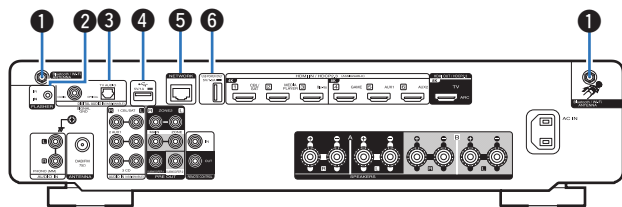

### 1 Connecteurs Bluetooth/d'antenne LAN

Utilisé pour connecter les antennes externes incluses pour une connexion Bluetooth/sans fil lors de la connexion à un réseau local sans fil, ou lors de la connexion à un appareil portable via Bluetooth. (☞ p. 46)

- ① Placez les antennes externes pour une connexion Bluetooth/sans fil de façon uniforme sur la borne à vis de l'arrière.
- ② Tournez dans le sens des aiguilles d'une montre jusqu'à ce que les antennes soient bien connectées.
- ③ Faites tourner l'antenne vers le haut pour une meilleure réception.

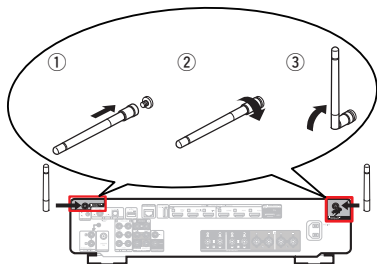

### 2 Prise FLASHER IN

Sert lors de l'utilisation d'un BOÎTIER de commande ou d'autres dispositifs de commande similaires pour contrôler cet appareil.

### 3 Bornes audio numériques (DIGITAL AUDIO)

Utilisées pour connecter des dispositifs équipés de bornes audio numérique.

- "Connexion 2 : Téléviseur équipé d'une borne HDMI et incompatible avec la fonction ARC (Audio Return Channel)" (☞ p. 36)
- "Connexion d'un décodeur (Tuner satellite/TV par câble)" (☞ p. 38)

### 4 Port USB (☞)

Ceci sert à connecter des dispositifs de stockage USB (tels que des dispositifs mémoire USB). (☞ p. 43)

### 5 Borne NETWORK

Sert à connecter un câble LAN lors de la connexion à un réseau LAN câblé. (☞ p. 45)

### 6 Port USB (POWER SUPPLY)

Peut être utilisé pour alimenter des lecteurs de médias en continu, etc.



- Utilisez l'adaptateur secteur fourni avec l'appareil lorsqu'une alimentation de 5 V/1,5 A ou plus est requise.
- Pour lire le contenu d'un dispositif de mémoire USB, connectez-le au port USB 4.



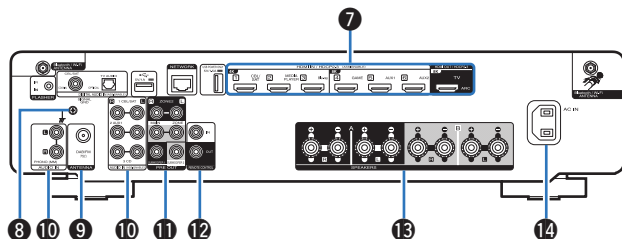

### 7 Bornes HDMI

Utilisées pour connecter des dispositifs équipés de bornes HDMI.

- “Connexion 1 : Téléviseur équipé d’une borne HDMI et compatible avec la fonction ARC (Audio Return Channel)” (☞ p. 35)
- “Connexion 2 : Téléviseur équipé d’une borne HDMI et incompatible avec la fonction ARC (Audio Return Channel)” (☞ p. 36)
- “Connexion d’un décodeur (Tuner satellite/TV par câble)” (☞ p. 38)
- “Connexion d’un lecteur multimédia” (☞ p. 39)
- “Connexion d’un lecteur Blu-ray Disc ou d’un lecteur DVD” (☞ p. 40)
- “Branchement d’une console de jeu ou d’un appareil de lecture compatible avec 8K” (☞ p. 41)

### 8 Borne SIGNAL GND

Sert à connecter un câble de mise à la terre à la platine. (☞ p. 42)

### 9 Borne d’antenne FM/DAB (ANTENNA)

Permet de connecter une antenne FM/DAB. (☞ p. 44)

### 10 Bornes audio analogiques (AUDIO)

Utilisées pour connecter des dispositifs équipés de bornes audio analogique.

- “Connexion d’un décodeur (Tuner satellite/TV par câble)” (☞ p. 38)
- “Connexion d’une platine” (☞ p. 42)

### 11 Bornes PRE OUT

Utilisées pour connecter un subwoofer avec un amplificateur intégré ou un amplificateur de puissance.

- “Connexion du subwoofer” (☞ p. 29)
- “Connexion d’enceintes qui utilisent un amplificateur de puissance” (☞ p. 33)
- “Connexion de ZONE2” (☞ p. 124)

### 12 Prises REMOTE CONTROL

Utilisées pour connecter des récepteurs/transmetteurs infrarouges capables de commander cet appareil et les appareils externes depuis une autre pièce. (☞ p. 47)

### 13 Bornes d’enceintes (SPEAKERS)

Utilisées pour connecter des enceintes.

- “Branchement d’enceintes 2.1 canaux” (☞ p. 30)
- “Deuxième paire d’enceintes” (☞ p. 31)
- “Connexion à double câblage” (☞ p. 32)

### 14 Prise CA (AC IN)

Utilisée pour brancher le cordon d’alimentation. (☞ p. 50)

#### REMARQUE

- Ne touchez pas les broches internes des connecteurs sur le panneau arrière. Une éventuelle décharge électrique pourrait endommager de façon permanente votre appareil.



## Télécommande

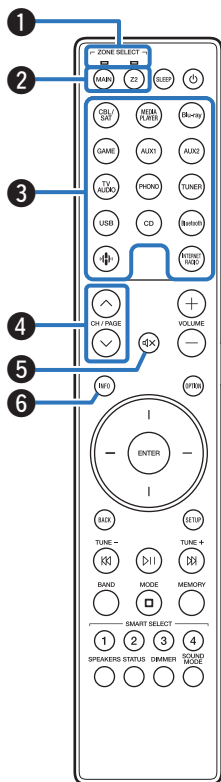

### 1 Témoins du mode de zone

Le témoin de la zone que vous utilisez s'allume.

### 2 Touches ZONE SELECT (MAIN, Z2)

Ces touches permettent de changer la zone (MAIN ZONE, ZONE2) pilotée par la télécommande.

- “Lecture de différentes sources dans la MAIN ZONE et la ZONE2” (👉 p. 127)
- “Fonctionnement du menu” (👉 p. 134)
- “Limiter la zone d’opération avec la télécommande” (👉 p. 177)

### 3 Touches sélection de source d’entrée

Elles permettent de sélectionner la source d’entrée.

- “Sélection de la source d’entrée” (👉 p. 52)
- “Lecture de différentes sources dans la MAIN ZONE et la ZONE2” (👉 p. 127)

### 4 Touches de recherche de canal/page (CH/PAGE ^\v)

Ceux-ci sélectionnent les stations de radio enregistrées aux pré-réglages ou aux pages du commutateur. (👉 p. 78)

### 5 Touche MUTE (🔇)

Cette touche met en sourdine la sortie audio.

- “Coupure temporaire du son (Sourdine)” (👉 p. 53)
- “Coupure temporaire du son (Sourdine)” (👉 p. 128)

### 6 Touche Information (INFO)

Elle permet d’afficher les informations de statut sur l’écran du téléviseur. (👉 p. 173)



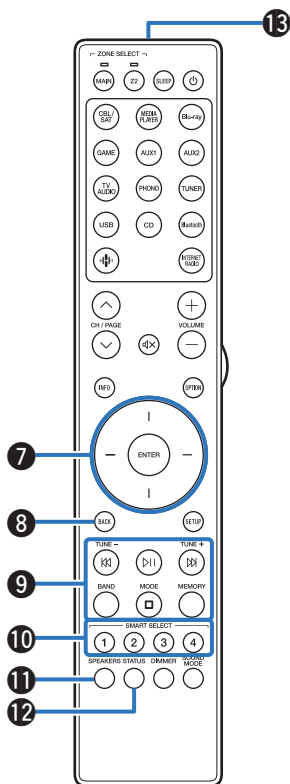

**7 Touches curseurs**

Elles permettent de sélectionner des éléments.

**8 Touche BACK**

Elle permet de revenir à l'écran précédent.

**9 Touches du système**

Elles permettent d'effectuer des opérations associées à la lecture.

**Touches d'accord montant/descendant (TUNE +, -)**

Elles permettent de faire fonctionner le tuner. (☞ p. 67)

**Touche de sélection de bande de réception (BAND)**

Celui-ci permet de commuter la bande de réception. (☞ p. 68, 73)

**Touche de sélection de mode de syntonisation (MODE)**

Celui-ci permet de commuter le mode de syntonisation. (☞ p. 68, 73)

**Touche de mémoire prédéfinie (MEMORY)**

La station radio actuelle est préregistrée. (☞ p. 68, 73)

**10 Touches SMART SELECT (1 - 4)**

Ceux-ci appellent le paramétrage enregistré pour chaque touche, comme la source d'entrée, le niveau du volume et le paramétrage du mode son. (☞ p. 113)

**11 Touche de commutation d'enceintes (SPEAKERS)**

Cette fonction permet de sélectionner l'enceinte pour la sortie audio.

**12 Touche STATUS**

Chaque fois que vous appuyez sur cette touche, les informations relatives au statut affiché sur l'écran changent.

**13 Émetteur infrarouge de télécommande**

Il transmet les signaux provenant de la télécommande. (☞ p. 9)





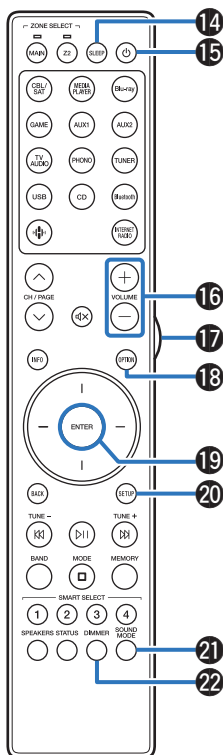

**14 Touche SLEEP**

Elle permet de régler la minuterie sommeil. (☞ p. 111)

**15 Touche POWER (⏻)**

Elle permet de mettre sous/hors tension l'alimentation.

- "Mise sous tension" (☞ p. 52)
- "Lecture de différentes sources dans la MAIN ZONE et la ZONE2" (☞ p. 127)

**16 Touches VOLUME (+/-)**

Elles permettent d'ajuster le niveau du volume.

- "Réglage du volume" (☞ p. 53)
- "Réglage du volume en ZONE2" (☞ p. 128)

**17 Touche lumineuse**

Cette touche allume le rétro-éclairage pendant environ 5 secondes. (☞ p. 178)

**18 Touche OPTION**

Elle permet d'afficher le menu d'options sur l'écran du téléviseur.

**19 Touche ENTER**

Elle permet de déterminer la sélection.

**20 Touche SETUP**

Elle permet d'afficher le menu sur l'écran du téléviseur. (☞ p. 134)

**21 Touche SOUND MODE**

Elles permettent de sélectionner le mode audio. (☞ p. 108)

**22 Touche DIMMER**

Chaque fois que vous appuyez sur cette touche, la luminosité de l'affichage change. (☞ p. 169)



## ■ Contenu







Installation des enceintes	27
Branchement enceintes	28
Connexion d'un téléviseur	34
Connexion d'un dispositif de lecture	37
Connecter un dispositif mémoire USB au port USB	43
Connexion d'une antenne DAB/FM	44
Connexion à un réseau domestique (LAN)	45
Connexion d'un dispositif de commande externe	47
Connexion du cordon d'alimentation	50

### REMARQUE

- Ne pas brancher le cordon d'alimentation avant que tous les raccordements n'aient été effectués. Toutefois, lorsque "Assitant.Config." est en cours d'exécution, suivez les instructions de l'écran "Assitant.Config." (page 8 du "Guide de démarrage rapide" à part) pour effectuer les raccordements. (Lorsque "Assitant.Config." est en cours d'exécution, les bornes d'entrée/sortie ne sont pas conductrices.)
- Ne pas mêler les cordons d'alimentation avec les câbles de connexion. Vous risquez de générer un bourdonnement ou du bruit.

## ■ Câbles utilisés pour les connexions

Fournit les câbles nécessaires en fonction des dispositifs que vous souhaitez connecter.

Câble d'enceinte	
Câble subwoofer	
Câble HDMI	
Câble numérique coaxial	
Câble optique	
Câble audio	
Câble LAN	



## Installation des enceintes

Déterminez le système d'enceintes selon le nombre d'enceintes utilisées et installez chaque enceinte et subwoofer dans la pièce. L'installation des enceintes est expliquée à l'aide de cet exemple d'une installation typique.

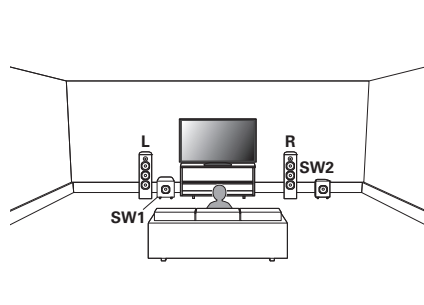

**L/R**  
(enceinte LEFT/  
RIGHT) :

Placez les enceintes LEFT et RIGHT à une distance égale de la position d'écoute principale. La distance entre chaque enceinte et le téléviseur doit être identique.

**SW 1/2**  
(Subwoofer) :

Placez le SUBWOOFER dans un lieu approprié, près des enceintes. Si vous avez deux caissons de basses, placez-les de manière asymétrique à l'avant de votre pièce.

# Branchement enceintes

Dans cette section, nous connectons les enceintes de la pièce à cet appareil.

## Avant le branchement des enceintes

### REMARQUE

- Déconnectez la fiche d'alimentation de l'appareil de la prise murale avant de connecter les enceintes. Éteignez également le subwoofer.
- Connectez les câbles d'enceinte de façon à ce qu'ils ne dépassent pas des bornes d'enceinte. Le circuit de protection risque d'être activé si les fils touchent le panneau arrière ou si les côtés + et – entrent en contact. ("Circuit de protection" (☞ p. 214))
- Ne touchez jamais les bornes d'enceinte lorsque le cordon d'alimentation est connecté. Vous risqueriez de vous électrocuter. Lorsque l'"Assitant.Config." (page 8 du "Guide de démarrage rapide" à part) est en cours d'exécution, suivez les instructions de l'écran "Assitant.Config." pour effectuer les raccordements. (Les enceintes ne sont pas sous tension lorsque "Assitant.Config." est en cours d'exécution.)
- Utilisez des enceintes avec une impédance de 4 à 16 Ω/ohms.

### REMARQUE

- Effectuez le paramétrage suivant lors de l'utilisation d'une enceinte avec une impédance de 4 – 6 Ω/ohms.
  1. Lorsque l'appareil est allumé, appuyez sur  $\odot$  sur l'unité principale et maintenez-la enfoncée jusqu'à ce que "SPECIAL MODE" s'affiche à l'écran.
  2. Tournez le bouton de sélection INPUT de l'unité principale pour sélectionner "5Special Settings", puis appuyez sur  $\odot$ .  
"4K/8K Format <Enh>" s'affiche sur l'écran.
  3. Tournez le bouton de sélection INPUT de l'unité principale pour sélectionner "Sp.Imp. <8ohm>".
  4. Tournez le bouton de commutation SPEAKERS de l'unité principale pour sélectionner l'impédance.

**8ohms**  
(Défaut) :

Sélectionnez-le lorsque l'impédance pour toutes les enceintes connectées est de 8 Ω/ohms ou plus.

**6ohms** :

Sélectionnez lorsque l'impédance pour l'une des enceintes connectées est de 6 Ω/ohms.

**4ohms** :

Sélectionnez lorsque l'impédance pour l'une des enceintes connectées est de 4 Ω/ohms.

5. Appuyez sur  $\odot$  sur l'unité principale pour confirmer les paramètres.



## ■ Connexion des câbles d'enceinte

Vérifiez attentivement les canaux gauche (G) et droit (D) et les polarités + (rouge) et - (noire) des enceintes connectées à cet appareil, et veillez à ce que les canaux et les polarités soient correctement connectés.

- 1** Dénudez environ 10 mm du revêtement de l'embout du câble d'enceinte, puis torsadez fermement le fil conducteur ou coupez-le.



- 2** Tournez la borne de l'enceinte dans le sens inverse des aiguilles d'une montre pour la desserrer.



- 3** Insérez le fil conducteur du câble d'enceinte dans la garde de la borne de l'enceinte.

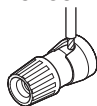

- 4** Tournez la borne de l'enceinte dans le sens des aiguilles d'une montre pour la resserrer.

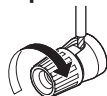

## ■ Connexion du subwoofer

Utilisez un câble adapté pour connecter le subwoofer. Il est possible de raccorder deux subwoofers à cet appareil.

Le même signal est émis par les bornes respectives du subwoofer.

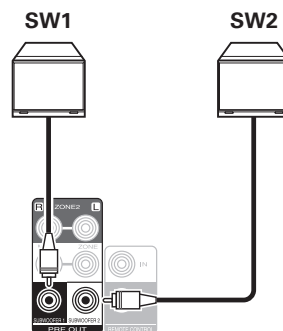

## Branchement d'enceintes 2.1 canaux

Ceci est utilisé comme un système surround de canal 2.1 de base.

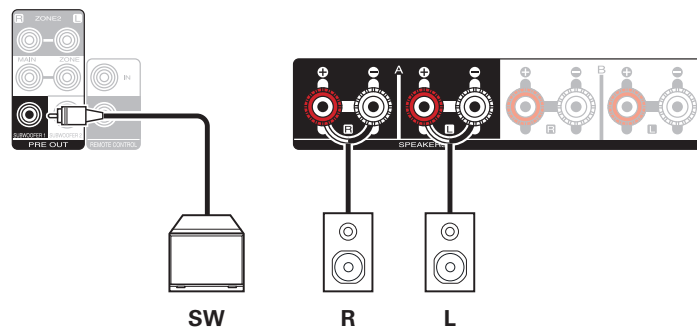
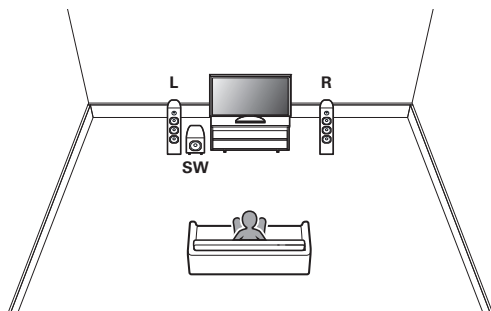

## Deuxième paire d'enceintes

Ce système permet la commutation de la lecture entre les enceintes A et B, comme vous le souhaitez.

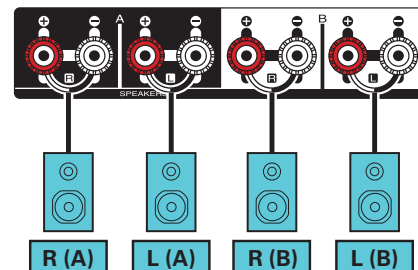
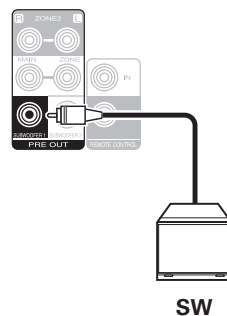
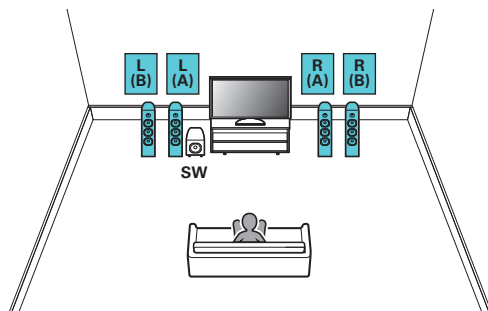

### PRÉCAUTION :

- Réglez l'impédance des enceintes sur "4ohms" avant d'effectuer une lecture simultanée à partir des enceintes A et B. (👁️ p. 28)

## Connexion à double câblage

Cette connexion limite les effets d'interférence de signal entre les enceintes de plage haute (tweeters) et les enceintes de plage basse (woofers), vous permettant ainsi de profiter d'une lecture de haute qualité.

Lorsque vous effectuez un double câblage avec des enceintes à double câblage, connectez les bornes du centre et de la plage haute sur SPEAKERS A (ou B), et les bornes de la plage basse sur SPEAKERS B (ou A).

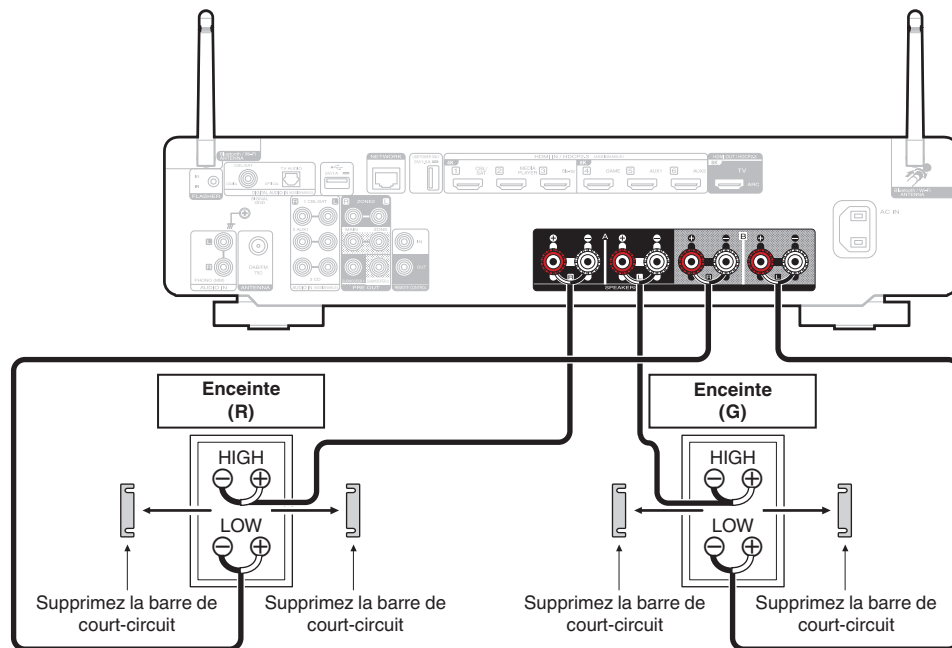

- Lorsque vous utilisez des connexions à double câblage, réglez l'enceinte sur "A+B" pour que le son soit reproduit par les bornes des enceintes SPEAKERS A et SPEAKERS B. (🔧 p. 152)





## ■ Connexion d'enceintes qui utilisent un amplificateur de puissance

Cet appareil prend en charge la connexion d'enceintes qui utilisent un amplificateur de puissance externe pour augmenter sa sortie. Branchez un amplificateur de puissance vendu séparément sur la borne PRE OUT (MAIN ZONE) de cet appareil.

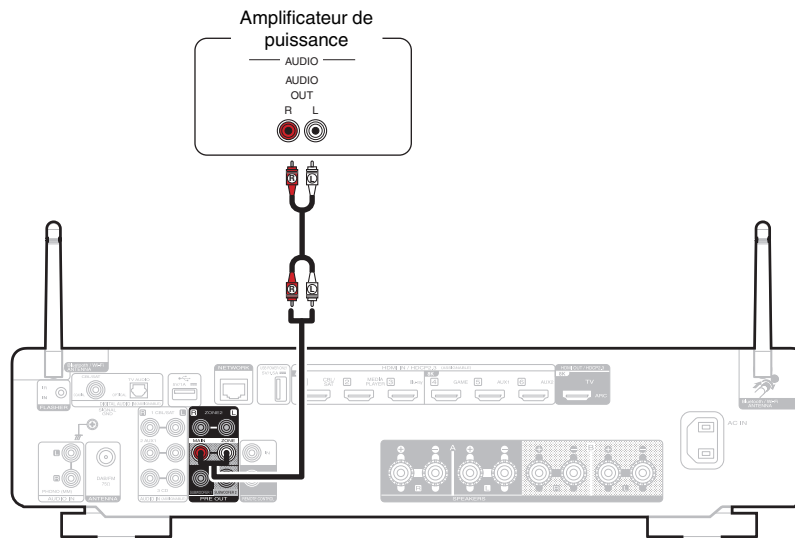

# Connexion d'un téléviseur

Connectez un téléviseur à cet appareil pour que la vidéo d'entrée soit transmise au téléviseur. Vous pouvez également profiter de l'audio de votre téléviseur sur cet appareil.

La manière de connecter un téléviseur dépend des bornes et des fonctions dont dispose votre téléviseur.

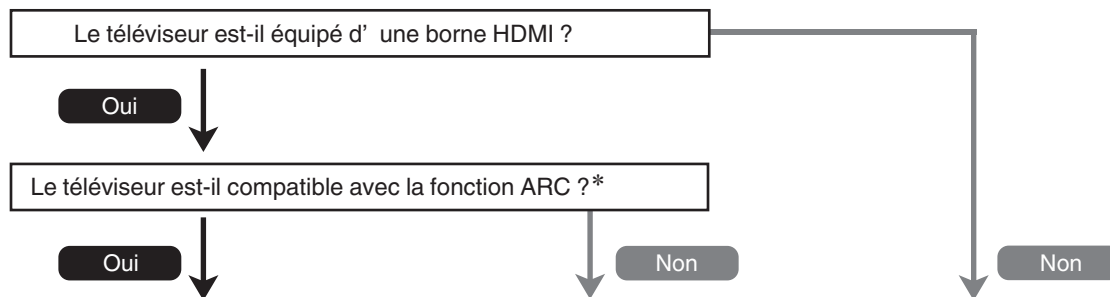

**“Connexion 1 : Téléviseur équipé d'une borne HDMI et compatible avec la fonction ARC (Audio Return Channel)”** (☞ p. 35)

**“Connexion 2 : Téléviseur équipé d'une borne HDMI et incompatible avec la fonction ARC (Audio Return Channel)”** (☞ p. 36)

**Vous ne pouvez pas connecter la TV à cet appareil.**

**\* Qu'est-ce qu'ARC ?**

ARC (Audio Return Channel) renvoie l'audio à cet appareil en utilisant le même câble HDMI que celui qui envoie la vidéo de cet appareil à votre téléviseur. Cela permet à cet appareil de traiter le son provenant du tuner intégré de votre téléviseur et de ses applications.

**REMARQUE**

- Utilisez un téléviseur avec une prise de courant à 2 broches pour cet appareil. Ne branchez pas un téléviseur avec une fiche à 3 broches, car cela pourrait provoquer du bruit.



## Connexion 1 : Téléviseur équipé d'une borne HDMI et compatible avec la fonction ARC (Audio Return Channel)

À l'aide d'un câble\* HDMI de haute qualité, connectez une extrémité au port HDMI étiqueté "ARC" sur votre téléviseur. Connectez l'autre extrémité au port HDMI OUT 1 de cet appareil.

Lorsqu'un téléviseur avec support ARC est connecté, réglez "ARC" dans le menu sur "Marche". (👉 p. 139)

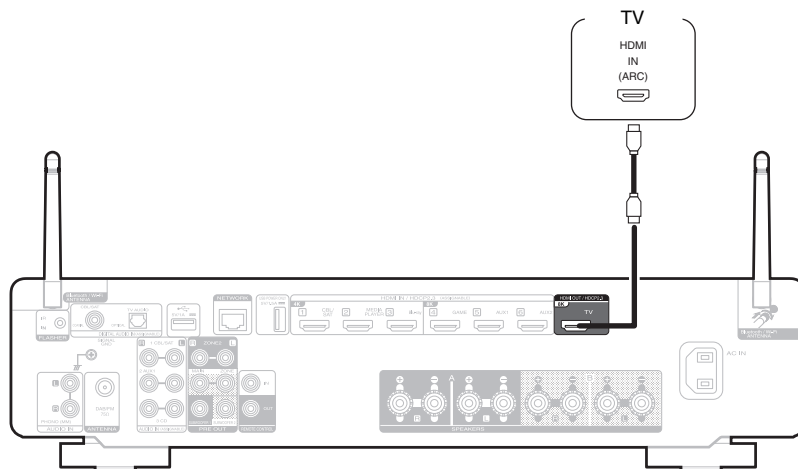

\* Pour les téléviseurs 4K, nous recommandons d'utiliser un câble HDMI étiqueté "High Speed" et "with Ethernet".

\* Pour les téléviseurs 8K, nous recommandons d'utiliser un câble HDMI étiqueté "Ultra High Speed".



- Seul le réglage PCM 2 canaux peut être utilisé pour reproduire le son d'un téléviseur via la fonction ARC. Réglez "PCM 2ch" comme format audio dans les paramètres du téléviseur.
- Réglez "Format signal 4K/8K" sur "8K Amélioré" dans le menu pour profiter de la vidéo 8K. (👉 p. 143)



## Connexion 2 : Téléviseur équipé d'une borne HDMI et incompatible avec la fonction ARC (Audio Return Channel)

Utilisez un câble HDMI pour connecter le téléviseur à cet appareil.

Pour écouter l'audio du téléviseur sur cet appareil, utilisez le câble optique pour connecter le téléviseur à cet appareil.

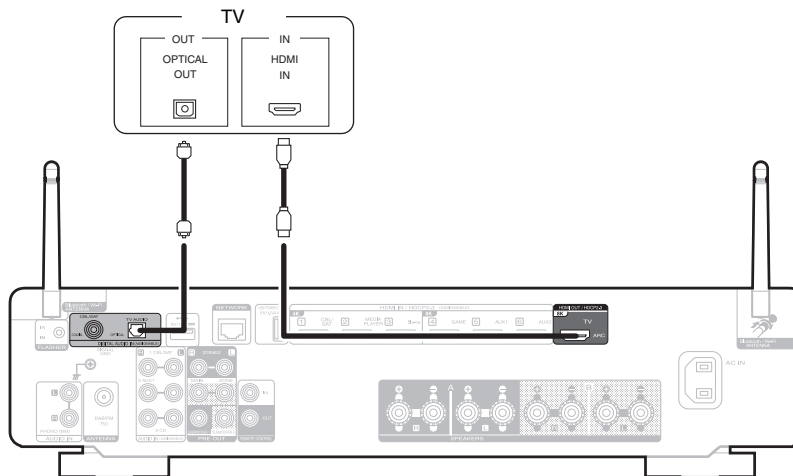

- Seul le réglage PCM 2 canaux peut être utilisé pour reproduire le son d'un téléviseur via un signal numérique. Réglez "PCM 2ch" comme format audio dans les paramètres du téléviseur.



## Connexion d'un dispositif de lecture

Cet appareil est équipé d'un type de bornes d'entrée vidéo (HDMI) et de trois types de connecteurs d'entrée audio (HDMI, audio numérique et audio).

Sélectionnez les bornes d'entrée sur cet appareil en fonction des bornes sur le dispositif que vous souhaitez connecter.

Si le dispositif connecté à cet appareil est équipé d'une borne HDMI, il est recommandé d'utiliser des connexions HDMI.

Lors d'une connexion HDMI, les signaux audio et vidéo peuvent être transmis via un câble HDMI unique.

- “Connexion d'un décodeur (Tuner satellite/TV par câble)” (🔗 p. 38)
- “Connexion d'un lecteur multimédia” (🔗 p. 39)
- “Connexion d'un lecteur Blu-ray Disc ou d'un lecteur DVD” (🔗 p. 40)
- “Branchement d'une console de jeu ou d'un appareil de lecture compatible avec 8K” (🔗 p. 41)
- “Connexion d'une platine” (🔗 p. 42)



- Connectez les dispositifs à cet appareil comme indiqué par les sources d'entrée imprimées sur les bornes d'entrée audio/vidéo de cet appareil.
- La source qui est attribuée aux connecteurs HDMI IN, DIGITAL AUDIO IN et AUDIO IN peut être modifiée. Voir “Affect entrée” pour savoir comment changer la source d'entrée attribuée aux connecteurs d'entrée. (🔗 p. 146)
- Pour lire des signaux audio qui sont entrés dans cet appareil sur un téléviseur connectée en HDMI, dans le menu réglez “Sortie audio HDMI” sur “TV”. (🔗 p. 137)
- Pour profiter d'un contenu dont le copyright est protégé par HDCP 2.2 ou HDCP 2.3, utilisez un appareil de lecture et un téléviseur compatibles HDCP 2.2 ou HDCP 2.3.
- Cet appareil prend en charge les signaux audio analogiques et les signaux PCM à 2 canaux. Pour lire des sources telles que des disques Dolby Digital, définissez “PCM 2ch” comme format audio dans les réglages du périphérique audio.



## Connexion d'un décodeur (Tuner satellite/TV par câble)

Cette explication utilise la connexion avec un tuner satellite/câble TV STB comme exemple.

Sélectionnez les bornes d'entrée sur cet appareil en fonction des connecteurs sur le dispositif que vous souhaitez connecter.

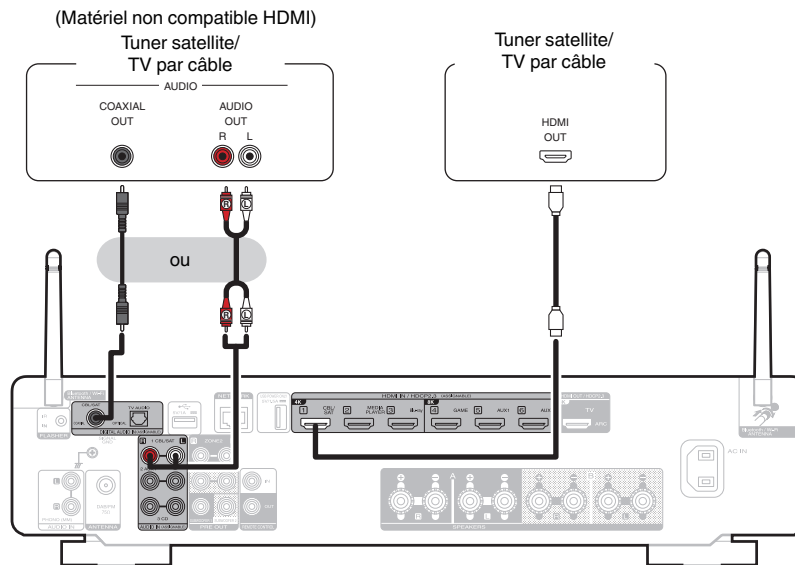

## Connexion d'un lecteur multimédia

Cette explication utilise la connexion avec un lecteur multimédia comme exemple.

Sélectionnez les bornes d'entrée sur cet appareil en fonction des connecteurs sur le dispositif que vous souhaitez connecter.

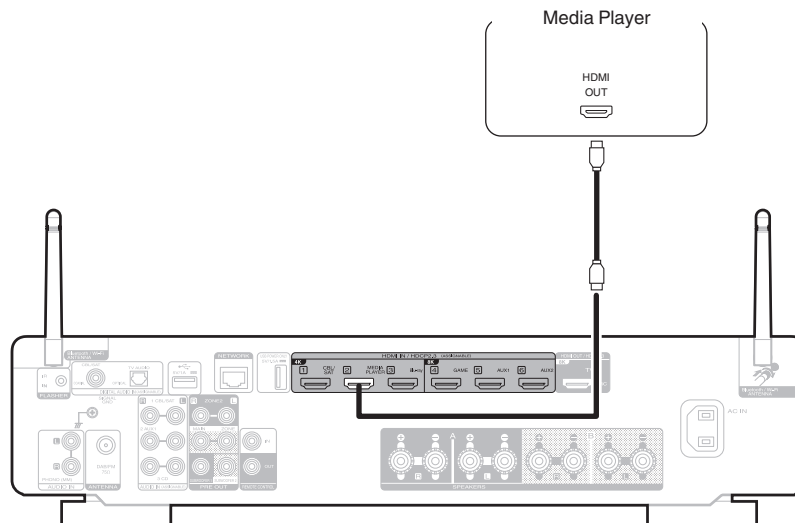

## Connexion d'un lecteur Blu-ray Disc ou d'un lecteur DVD

Cette explication utilise la connexion avec un lecteur Blu-ray Disc ou DVD comme exemple.

Sélectionnez les bornes d'entrée sur cet appareil en fonction des connecteurs sur le dispositif que vous souhaitez connecter.

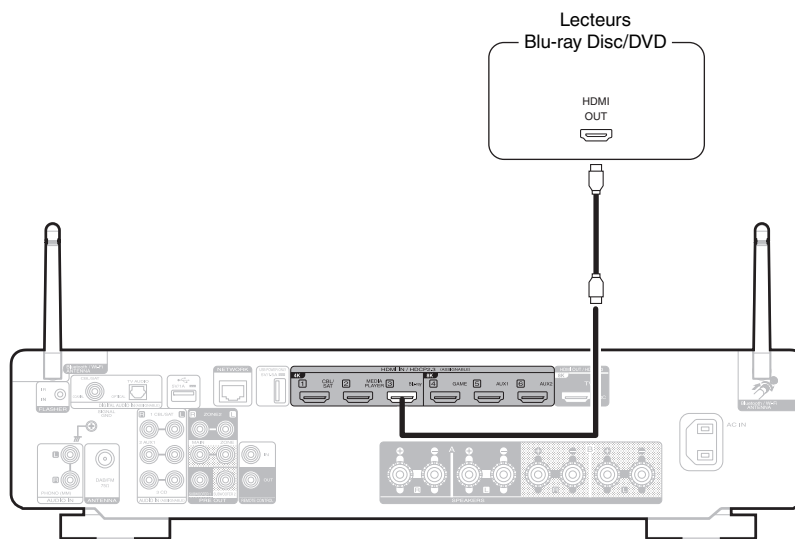



## Branchement d'une console de jeu ou d'un appareil de lecture compatible avec 8K

Cet appareil prend en charge les signaux vidéo HDMI 8K.

Si votre console de jeu ou votre appareil de lecture prend en charge le 8K, connectez-le au connecteur HDMI 4, HDMI 5 ou HDMI 6 de votre appareil.

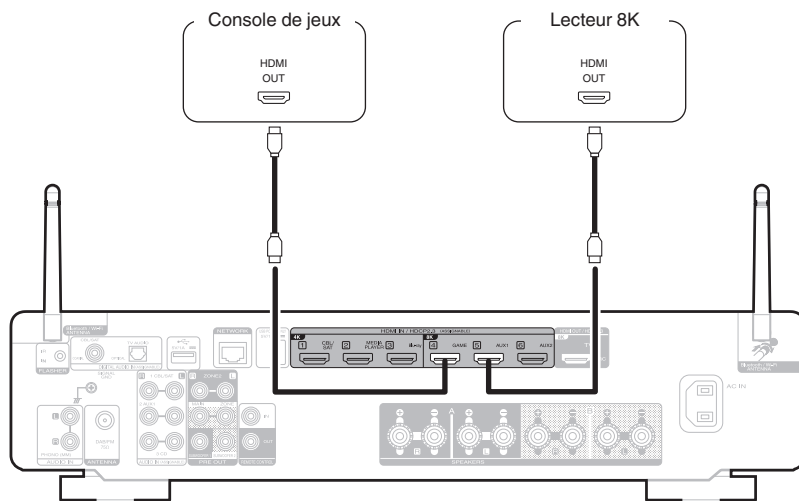

- Utilisez un "Ultra High Speed HDMI cable" certifié pour profiter d'une vidéo 8K ou 4K 120 Hz.
- Réglez "Format signal 4K/8K" sur "8K Amélioré" dans le menu pour profiter de la vidéo 8K. (☞ p. 143)



## Connexion d'une platine

Cet appareil est compatible avec les platines équipées d'une cellule phono avec aimant tournant. Si vous le connectez à une platine dotée d'une cellule MC à faible sortie, utilisez un amplificateur de tête MC ou un transformateur survolteur du commerce.

Un bruit "retentissant" provenant des enceintes peut se produire lorsque vous sélectionnez la source d'entrée "Phono" sur cet appareil et que vous augmentez accidentellement le volume sans connecter la platine.

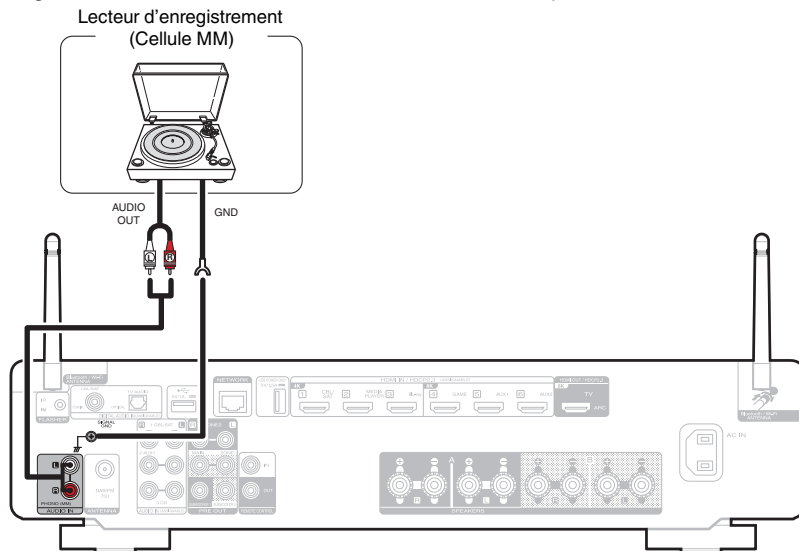

### REMARQUE

- La borne de terre (SIGNAL GND) de cet appareil n'est pas dédiée à des fins de mise à la terre pour la sécurité. Si cette borne est connectée lorsqu'il y a beaucoup de bruit, le bruit peut être réduit. Veuillez noter que, selon la platine, connecter la ligne de terre peut avoir l'effet inverse en augmentant le bruit. Auquel cas, il n'est pas nécessaire de connecter la ligne de terre.



## Connecter un dispositif mémoire USB au port USB

Pour le mode d'emploi, voir "Lecture du contenu d'un dispositif mémoire USB" (📖 p. 54).

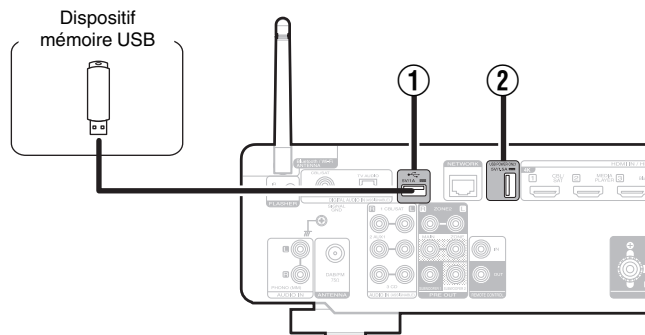

### ① Port USB (↔)

Ceci sert à connecter des dispositifs de stockage USB (tels que des dispositifs mémoire USB).

### ② Port USB (POWER SUPPLY)

Peut être utilisé pour alimenter des lecteurs de médias en continu, etc.



- Marantz ne garantit pas que tous les dispositifs mémoire USB fonctionnent ou soient alimentés. Lorsque vous utilisez un disque dur USB portable livré avec un adaptateur secteur, utilisez l'adaptateur secteur fourni avec cet appareil.
- Le port USB (②) ne peut être utilisé que pour l'alimentation électrique (5 V/1,5 A). Il ne peut pas être utilisé pour lire des fichiers musicaux.

### REMARQUE

- Les dispositifs mémoire USB ne fonctionnent pas via un hub USB.
- Il n'est pas possible d'utiliser cet appareil en connectant son port USB à un PC au moyen d'un câble USB.
- N'utilisez pas de câbles d'extension pour connecter un dispositif de mémoire USB. Ceux-ci peuvent causer des interférences radio avec les autres appareils.



## Connexion d'une antenne DAB/FM

Après avoir connecté l'antenne et vérifié la réception d'un signal DAB, utilisez la fonction "Aide à la recherche" pour trouver la meilleure position de réception, puis fixez l'antenne avec du ruban adhésif à cette position. Suivez les instructions de "Vérification de l'intensité de la réception des stations (Aide à la recherche)" (☞ p. 75) pour obtenir le meilleur résultat.

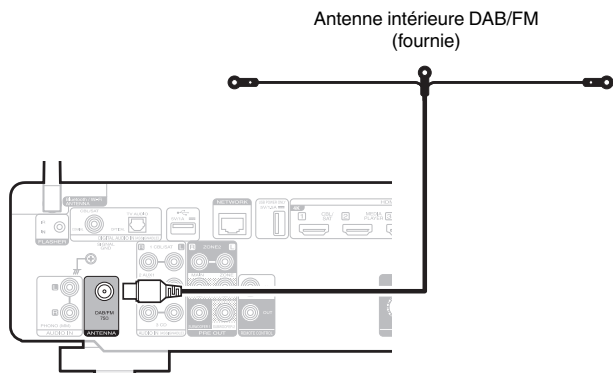

- Pour un meilleur résultat, placez l'antenne intérieure fournie contre un mur en la déployant à l'horizontale, parallèlement au sol (sans le toucher), puis fixez au mur les deux attaches situées aux extrémités. Ce type d'antenne est directionnel, et pour un meilleur résultat, il est conseillé de l'orienter correctement vers le lieu de transmission.
- Par exemple, si la tour de transmission est au nord, les deux extrémités de l'antenne (avec les attaches) doivent être déployées vers l'ouest et l'est.
- Si vous ne parvenez pas à recevoir un signal radiodiffusé de bonne qualité, nous vous recommandons d'installer une antenne extérieure. Renseignez-vous dans le magasin où vous avez acheté l'appareil pour en savoir plus.



# Connexion à un réseau domestique (LAN)

Cet appareil peut se connecter à un réseau en utilisant un LAN câblé ou un réseau local sans fil.

Vous pouvez connecter cet appareil à votre réseau domestique (LAN) pour réaliser différents types de lectures et d'opérations, comme suit.

- Lecture d'audio en réseau, tel qu'une radio Internet, et de serveurs média
- Lecture de services de diffusion de musique
- Utilisation de la fonction Apple AirPlay
- Fonctionnement de cet appareil via le réseau
- Fonctionnement avec le système audio surround multi-pièces sans fil HEOS
- Mise à jour du micrologiciel

**Contactez un ISP (Internet Service Provider) ou un magasin d'informatique pour la connexion à Internet.**

## LAN filaire

Pour effectuer des connexions via un LAN câblé, utilisez un câble LAN pour connecter le routeur à cet appareil, comme illustré dans la figure ci-dessous.

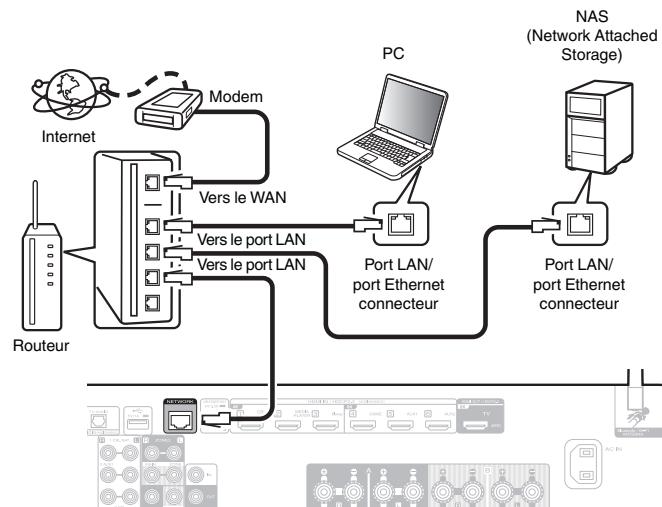

## LAN sans fil

Lors de la connexion à un réseau local sans fil, laissez l'antenne en tige pour le réseau local sans fil/la connexion Bluetooth à la verticale sur le panneau arrière.

Voir "Configuration Wi-Fi" pour savoir comment connecter à un routeur de réseau local sans fil. (☞ p. 154)

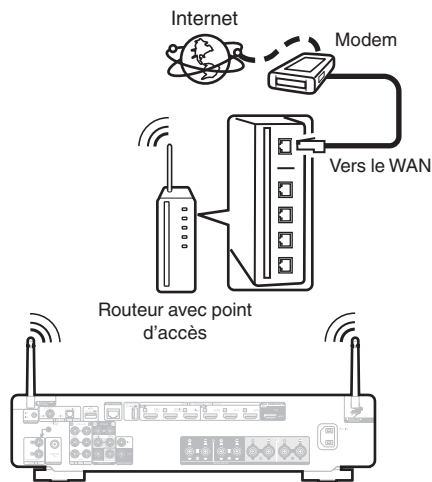

- Lorsque vous utilisez cet appareil, nous vous recommandons d'utiliser un routeur équipé des fonctions suivantes:
  - Serveur DHCP intégré  
Cette fonction attribue automatiquement une adresse IP au LAN.
  - Commutateur 100BASE-TX intégré  
Lorsque vous connectez plusieurs appareils, nous vous recommandons d'utiliser un hub de commutation ayant une vitesse d'au moins 100 Mbps.
- N'utilisez qu'un câble STP blindé ou un câble LAN ScTP (facilement disponibles dans les magasins d'électronique). (CAT-5 ou supérieur recommandé).
- Il est recommandé d'utiliser un câble LAN normal de type blindé. Si vous utilisez un câble de type plat ou non-blindé, le bruit peut perturber les autres appareils.
- Lorsque cet appareil est connecté à un réseau sans fonction DHCP, effectuez les réglages de l'adresse IP, etc., dans le "Réseau". (☞ p. 153)

### REMARQUE

- Les routeurs compatibles dépendent du FAI. Contactez votre fournisseur d'accès à Internet ou un magasin d'informatique pour plus de détails.
- Cet appareil n'est pas compatible avec PPPoE. Un routeur compatible PPPoE est nécessaire si votre ligne contractée n'est pas configurée pour être utilisée avec PPPoE.
- Ne connectez pas une borne NETWORK directement au port LAN/à la borne Ethernet de votre ordinateur.
- Plusieurs services en ligne peuvent être interrompus sans préavis.



# Connexion d'un dispositif de commande externe

## Prises REMOTE CONTROL

Si la prise de télécommande de cet appareil est connectée à la borne de télécommande d'un appareil Marantz, l'appareil connecté peut être contrôlé avec la télécommande comme un système unique.

### ■ Lorsque vous contrôlez un appareil connecté à partir de cet appareil

- Connectez la prise REMOTE CONTROL OUT de cet appareil à la prise REMOTE CONTROL IN de l'appareil à connecter.
- Orientez les opérations de la télécommande vers cet appareil. Le signal infrarouge transmis par la télécommande est reçu par le récepteur infrarouge de la télécommande de cet appareil et est envoyé aux autres appareils via la prise de télécommande.
- S'il y a un commutateur de télécommande à l'arrière de l'appareil à connecter, réglez-le sur "EXTERNAL" ou "EXT".
- Si vous connectez l'amplificateur de puissance Marantz (à l'exception de certains modèles) à l'une de ces bornes, l'alimentation de l'amplificateur de puissance fonctionne conjointement avec l'alimentation de cet appareil.

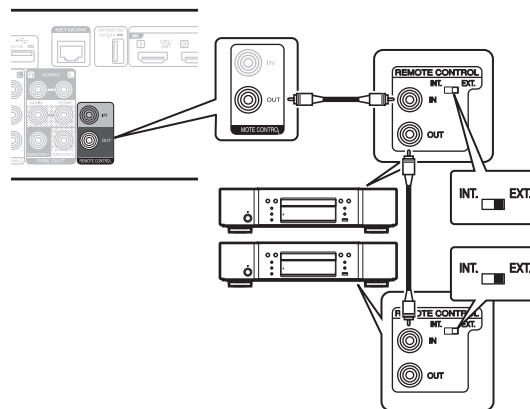

## ■ Lorsque vous contrôlez cet appareil à partir d'un appareil connecté

- Connecter la prise REMOTE CONTROL IN de cet appareil à la prise REMOTE CONTROL OUT de l'appareil à connecter.
- Si vous effectuez cette opération, désactivez la fonction de télédétection de cet appareil à l'aide de la "Fonction de verrouillage à distance". (☞ p. 119)

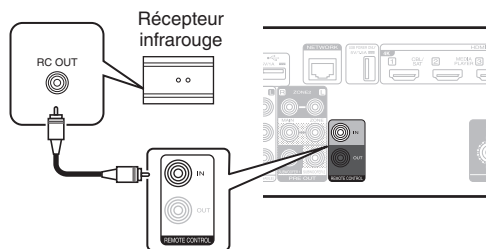

### REMARQUE

- Lorsque la fonction de réception de signal de la télécommande est désactivée, vous ne pouvez pas effectuer des opérations avec la télécommande.





## Prise FLASHER IN

Si un répéteur IR disponible dans le commerce (vendu séparément) est connecté à la prise FLASHER IN de cet appareil, vous pouvez effectuer les opérations de télécommande même si cet appareil est installé dans un endroit où le signal de télécommande ne peut pas l'atteindre, comme dans un meuble.

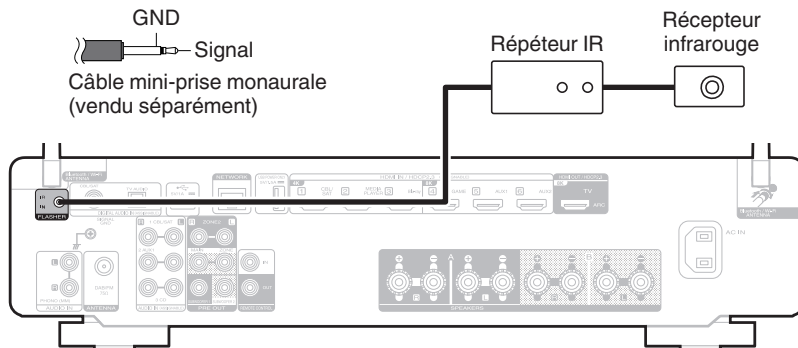

## Connexion du cordon d'alimentation

Une fois toutes les connexions effectuées, insérez la fiche d'alimentation dans la prise murale.

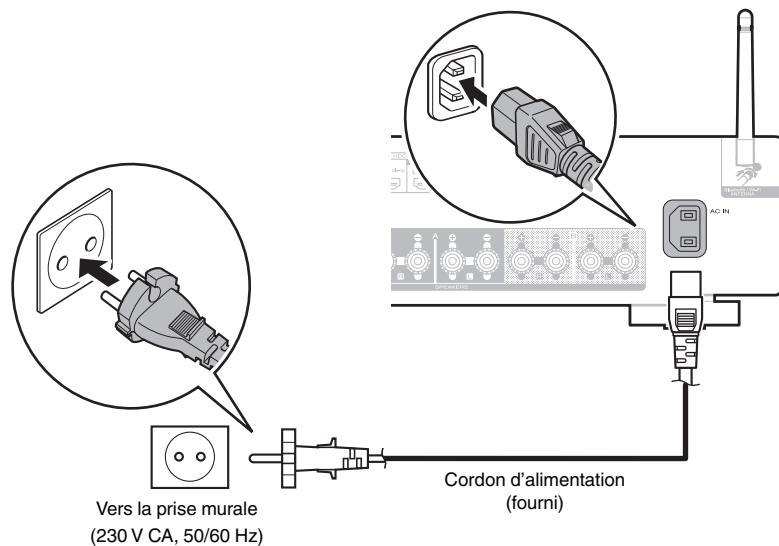

## ■ Contenu

### Utilisation basique

Mise sous tension	52
Sélection de la source d'entrée	52
Réglage du volume	53
Coupure temporaire du son (Sourdine)	53
Sélection d'un mode d'écoute	108

### Lecture d'un appareil

Lecture avec les lecteurs Blu-ray Disc/DVD	53
Lecture du contenu d'un dispositif mémoire USB	54
Écouter de la musique sur un périphérique Bluetooth	58
Écoute de l'audio avec un casque Bluetooth	62
Écoute de diffusion FM/DAB	66

### Lecture audio/service en réseau

Écoute de Radio Internet	81
Lecture de fichiers stockés sur un ordinateur ou un stockage NAS	83
Obtenir HEOS App	87
Fonction AirPlay	96
Fonction Spotify Connect	99

### Fonctions pratiques

Fonctions pratiques	100
Fonction de contrôle HDMI	110
Fonction de minuterie sommeil	111
Fonction de sélection intelligente	113
Fonction de verrouillage du panneau	117
Fonction de verrouillage à distance	119

### Autres fonctions

Fonction de contrôle Internet	121
Lecture dans la ZONE2 (différente pièce)	123



# Utilisation basique

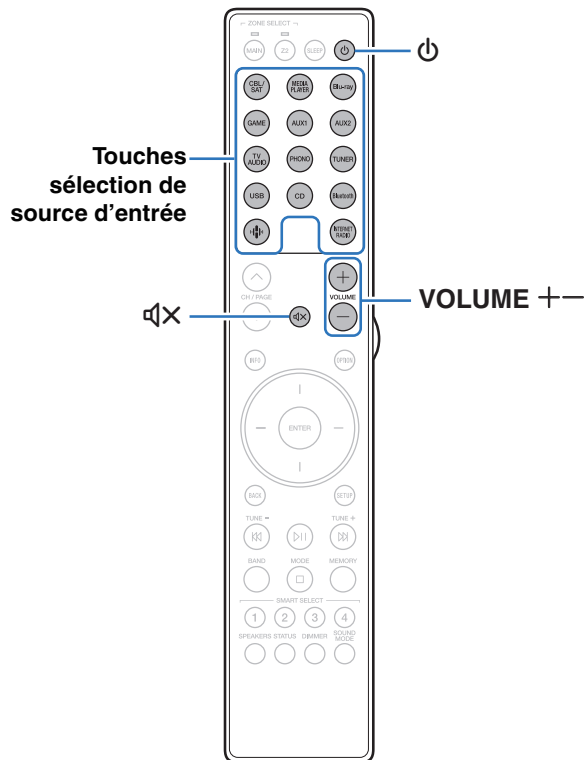

## Mise sous tension

**1** Appuyez sur **POWER**  pour mettre l'appareil sous tension.



- Vous pouvez appuyer sur la touche de sélection de la source d'entrée lorsque l'appareil est en mode veille pour le mettre sous tension.
- Vous pouvez également passer en mode veille en appuyant sur  sur l'appareil principal.

## Sélection de la source d'entrée

**1** Appuyez sur la touche de sélection de la source d'entrée pour la lecture.

La source d'entrée souhaitée peut être sélectionnée directement.



- Vous pouvez également sélectionner la source d'entrée en tournant le sélecteur INPUT sur l'appareil principal.



## Réglage du volume

### 1 Utilisez VOLUME $\pm$ pour régler le volume.



- La plage de réglage varie en fonction du signal d'entrée et du réglage de niveau du canal.
- Vous pouvez également régler le volume maître en tournant la molette VOLUME sur l'appareil principal.

## Coupure temporaire du son (Sourdine)

### 1 Appuyez sur MUTE $\text{M}$ .

- Le témoin MUTE de l'écran clignote.
- $\text{M}$  s'affiche sur l'écran du téléviseur.



- Le son est diminué jusqu'au niveau défini pour le paramètre "Niveau sourdine" dans le menu. (🔧 p. 136)
- Pour annuler la sourdine, vous pouvez ajuster le volume sonore ou appuyer sur MUTE  $\text{M}$  à nouveau.
- Si  $\text{M}$  est affiché sur l'écran de télévision pendant plus de 5 minutes alors que "Economiseur d'écran" est réglé sur "Marche", le symbole  $\text{M}$  se déplace de manière aléatoire sur l'écran du téléviseur. (🔧 p. 143)

## Lecture avec les lecteurs Blu-ray Disc/DVD

Vous trouverez ci-dessous la procédure pour la lecture avec les lecteurs Blu-ray Disc/DVD.

### 1 Préparez la lecture.

- ① Allumez le subwoofer, le lecteur et la TV.
- ② Sélectionnez l'entrée de cet appareil en guise d'entrée TV.

### 2 Appuyez sur POWER $\text{P}$ pour mettre l'appareil sous tension.

### 3 Appuyez sur Blu-ray pour commuter une source d'entrée pour un lecteur utilisé pour la lecture.

### 4 Lancez la lecture du lecteur Blu-ray Disc ou DVD.



- Cet appareil prend en charge les signaux audio analogiques et les signaux PCM à 2 canaux. Pour lire des DVD et des disques Blu-ray, définissez "PCM 2ch" comme format audio dans les paramètres du périphérique audio.



# Lecture du contenu d'un dispositif mémoire USB

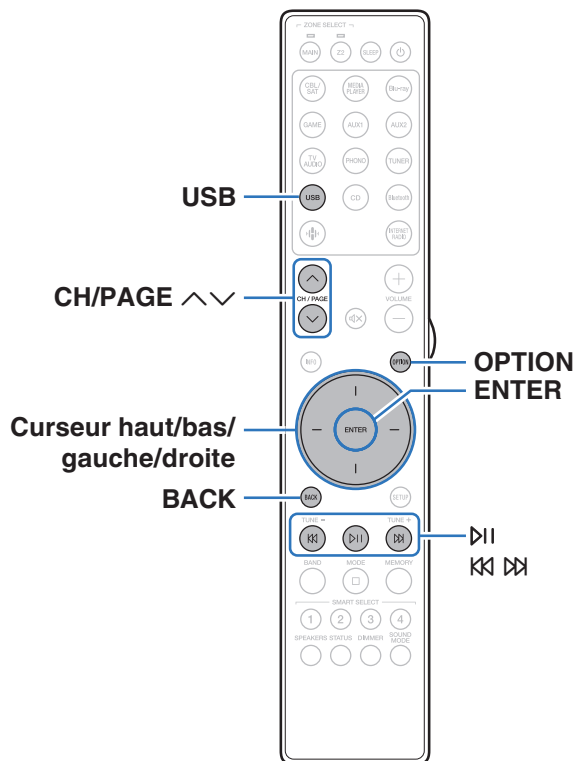

- Lecture de fichiers musicaux enregistrés sur un dispositif mémoire USB.
- Seuls les dispositifs mémoire USB conformes aux standards de classe de stockage de masse peuvent être lus sur cet appareil.
- Cet appareil est compatible avec les dispositifs mémoire USB au format "NTFS" ou "FAT32".
- Les types de format audio et les caractéristiques de lecture prises en charge par cet appareil sont les suivants. Voir "Lecture de dispositifs mémoire USB" (👉 p. 207) pour plus de détails.
  - WMA
  - MP3
  - WAV
  - MPEG-4 AAC
  - FLAC
  - Apple Lossless
  - DSD



## Lecture des fichiers d'un dispositif mémoire USB

- 1 Insérez une clé USB formatée en "FAT32" ou "NTFS" sur le port USB.
- 2 Appuyez sur USB pour passer à la source d'entrée "USB".
- 3 Sélectionnez le nom de cet appareil.

### 4 Parcourez la musique sur votre dispositif mémoire USB et sélectionnez une musique à lire.



- Quand vous sélectionnez une musique à lire, on vous demandera comment vous voulez écouter votre musique.

<b>Jouez maintenant :</b>	Insère l'élément dans votre liste de lecture en cours après le morceau en cours pour qu'il soit lu immédiatement.
<b>Jouer &amp; Remplacer la file d'attente :</b>	Vide la liste de lecture et lit immédiatement l'élément sélectionné.
<b>Jouer la prochaine :</b>	Insère l'élément à la liste après le morceau en cours et le lit une fois la chanson en cours terminée.
<b>Ajouter à la fin de la liste de lecture :</b>	Ajoute l'élément directement à la fin de la liste.

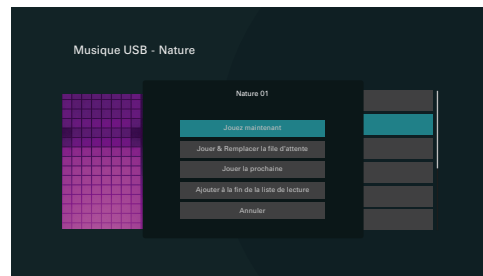

**5** Utilisez le curseur haut/bas pour sélectionner “Jouez maintenant” ou “Jouer & Remplacer la file d'attente”, puis appuyez sur ENTER.

La lecture débute.

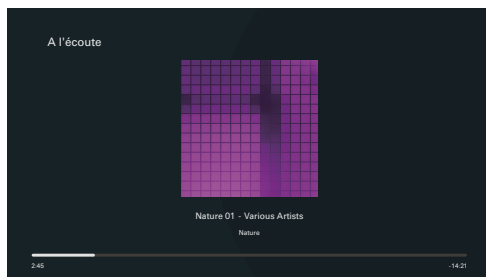

Touches de commande	Fonction
▶	Lecture / Pause
⏮ ⏭	Précédent / Suivant
CH/PAGE ^ v	Passez à la page précédente/page suivante dans l'affichage de la liste



- Lorsqu'un fichier audio MP3 contient des images de l'album, celles-ci peuvent être affichées pendant la lecture du fichier.

**REMARQUE**

- Notez que Marantz ne pourra être tenu responsable de quelque manière que ce soit des problèmes survenant par rapport aux données enregistrées sur un dispositif mémoire USB lors de l'utilisation de cet appareil avec le dispositif mémoire USB en question.
- Lorsqu'un dispositif mémoire USB est connecté à cet appareil, l'appareil charge tous les fichiers qui s'y trouvent. Le chargement peut prendre un certain temps si le dispositif mémoire USB contient un nombre important de dossiers ou de fichiers.





## ■ Opérations accessibles dans le menu des options

- “Réglez la balance de sortie du son des enceintes gauche et droite (Balance)” (👉 p. 102)
- “Réglez la sortie du subwoofer (Subwoofer)” (👉 p. 103)
- “Réglage de la tonalité (Tonalité)” (👉 p. 104)
- “Réglage du retard audio (Délai audio)” (👉 p. 105)
- “Affichage de la vidéo voulue lors de la lecture audio (Sélect. Vidéo)” (👉 p. 106)
- “Lecture de la même musique dans toutes les zones (Toutes zones stéréo)” (👉 p. 107)



# Écouter de la musique sur un périphérique Bluetooth

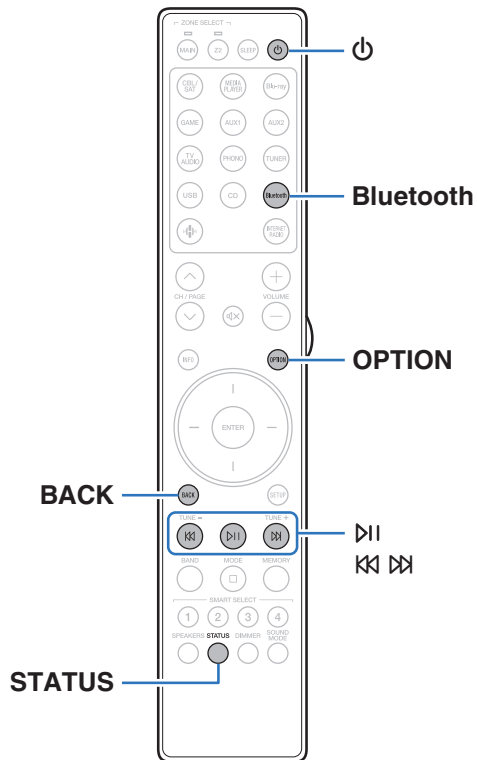

Les fichiers musicaux sur les périphériques Bluetooth tels que les smartphones, les lecteurs de musique numérique, etc. peuvent être lus sur cet appareil via un appariement et en connectant cet appareil à l'aide du périphérique Bluetooth.

La communication est possible jusqu'à une distance d'environ 30 m.

### REMARQUE

- Pour lire de la musique à partir d'un périphérique Bluetooth, le périphérique Bluetooth doit prendre en charge le profil A2DP.



## Lecture de musique à partir d'un périphérique Bluetooth

Afin d'écouter de la musique à partir d'un périphérique Bluetooth sur cet appareil, le périphérique Bluetooth doit d'abord être apparié avec cet appareil.

Une fois le périphérique Bluetooth apparié, il n'a pas besoin d'être apparié à nouveau.

### 1 Préparez la lecture.

- ① Connectez les antennes externes fournies pour Bluetooth/réseau local sans fil aux connecteurs de l'antenne Bluetooth/réseau local sans fil situés sur le panneau arrière. (🔧 p. 21)
- ② Appuyez sur POWER  pour mettre l'appareil sous tension.

### 2 Appuyez sur Bluetooth.

Lors de la première utilisation, l'appareil ira en mode d'appariement automatiquement et "Pairing..." apparaîtra sur l'écran de l'appareil.

### 3 Activez les réglages Bluetooth sur votre périphérique mobile.



### 4 Sélectionnez cet appareil lorsque son nom s'affiche dans la liste des appareils affichés sur l'écran du périphérique Bluetooth.

Connectez-vous au périphérique Bluetooth pendant que "Pairing" est affiché sur l'écran de l'appareil.

Effectuez la connexion avec le périphérique Bluetooth à proximité de l'appareil (environ 1 m).

### 5 Lecture de musique à l'aide de n'importe quelle application sur votre périphérique Bluetooth.

- Le périphérique Bluetooth peut également être commandé avec la télécommande de cet appareil.
- La prochaine fois que le bouton Bluetooth sera pressé sur la télécommande, cet appareil se connectera automatiquement au dernier périphérique Bluetooth connecté.

Touches de commande	Fonction
	Lecture / Pause
	Passer à la plage précédente/Passer à la plage suivante



- Appuyez sur STATUS de la télécommande pendant la lecture pour basculer l'affichage sur le nom du titre, nom de l'artiste, nom de l'album, etc.



## Appariement avec d'autres périphériques Bluetooth

Jumeler un appareil Bluetooth avec l'appareil.

- 1 Activez les réglages Bluetooth sur votre périphérique mobile.**
- 2 Appuyez et maintenez enfoncée la touche Bluetooth sur la télécommande pendant au moins 3 secondes.**  
L'appareil passera en mode d'appariement.
- 3 Sélectionnez cet appareil lorsque son nom s'affiche dans la liste des appareils affichés sur l'écran du périphérique Bluetooth.**



- Cet appareil peut être apparié avec un maximum de 8 périphériques Bluetooth. Lorsqu'un 9e périphérique Bluetooth est apparié, il sera enregistré à la place du plus ancien périphérique enregistré.
- Vous pouvez également passer en mode d'appariement en appuyant sur le bouton OPTION lorsque l'écran de lecture est affiché et en sélectionnant "Mode couplage" dans le menu d'options affiché.

### REMARQUE

- Pour faire fonctionner le périphérique Bluetooth avec la télécommande de cet appareil, le périphérique Bluetooth doit prendre en charge le profil AVRCP.
- La télécommande de cet appareil n'est pas garantie de fonctionner avec tous les périphériques Bluetooth.
- Selon le type de périphérique Bluetooth, cet appareil émet du son qui est couplé au réglage du volume sur le périphérique Bluetooth.

### ■ Opérations accessibles dans le menu des options

- "Appariement avec d'autres périphériques Bluetooth" (🔑 p. 60)
- "Réglez la balance de sortie du son des enceintes gauche et droite (Balance)" (🔑 p. 102)
- "Réglez la sortie du subwoofer (Subwoofer)" (🔑 p. 103)
- "Réglage de la tonalité (Tonalité)" (🔑 p. 104)
- "Réglage du retard audio (Délai audio)" (🔑 p. 105)
- "Affichage de la vidéo voulue lors de la lecture audio (Sélect. Vidéo)" (🔑 p. 106)
- "Lecture de la même musique dans toutes les zones (Toutes zones stéréo)" (🔑 p. 107)



## Reconnexion à cet appareil à partir d'un périphérique Bluetooth

Une fois l'appariement terminé, vous pouvez connecter le périphérique Bluetooth sans effectuer d'opération sur cet appareil.

Cette opération doit également être effectuée lorsque vous commutez le périphérique Bluetooth pour la lecture.

- 1 Si un périphérique Bluetooth est connecté, désactivez le réglage Bluetooth de ce périphérique pour le déconnecter.**
- 2 Activez le réglage Bluetooth du périphérique Bluetooth à connecter.**
- 3 Sélectionnez cet appareil dans la liste des périphériques Bluetooth affichée sur votre périphérique Bluetooth.**
- 4 Écoutez de la musique à l'aide de n'importe quelle application sur votre périphérique Bluetooth.**



- L'écran passe automatiquement sur l'écran de lecture "Bluetooth" si un appareil Bluetooth est connecté et que l'appareil est allumé.
- Lorsque les paramètres "Commande réseau" de cet appareil sont réglés sur "Toujours actif" et un périphérique Bluetooth est connecté avec l'unité en état de veille, l'alimentation de l'appareil se mettra sous tension automatiquement. (👉 p. 157)



## Écoute de l'audio avec un casque Bluetooth

Vous pouvez écouter de la musique en jouant dans la MAIN ZONE de cet appareil avec un casque Bluetooth.

Sortie audio provenant simultanément d'enceintes connectées et d'un casque Bluetooth ou uniquement avec d'un casque Bluetooth.

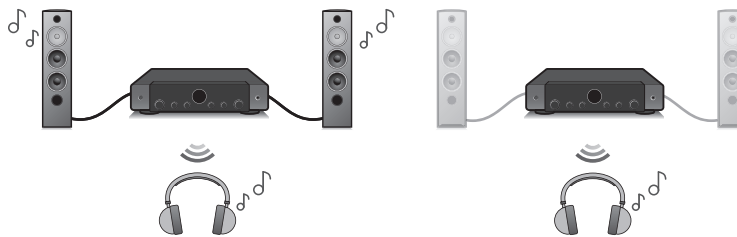

(Mode de sortie: Bluetooth + HP)

(Mode de sortie: Bluetooth uniquement)

## Écoute de l'audio avec un casque Bluetooth

- 1 Réglez “Émetteurs” sur “Marche” depuis le réglage “Général” - “Émetteur Bluetooth” dans le menu. (🔧 p. 166)
- 2 Sélectionnez “Mode de sortie” et définissez la méthode de sortie audio.
 

<b>Bluetooth + HP</b> (Valeur par défaut):	Le son est transmis au casque Bluetooth et aux enceintes de la zone principale. Cette sortie simultanée convient aux soirées cinéma en famille et autres activités de groupe.
<b>Bluetooth uniquement:</b>	Le son est transmis uniquement au casque Bluetooth. Ceci est approprié pour écouter de la musique ou regarder des films la nuit, lorsque vous devez rester silencieux.
- 3 Passez en mode d'appariement sur le casque Bluetooth que vous souhaitez connecter à cet appareil.
- 4 Sélectionnez “Liste des appareils”, puis le nom du casque Bluetooth dans la liste des périphériques.
- 5 Réglez le volume du casque Bluetooth connecté une fois la connexion établie.



- “Mode de sortie” peut également être configuré à partir de “Émetteur Bluetooth” dans le menu d'options.
- Les enceintes Bluetooth compatibles avec le profil A2DP peuvent être connectées en suivant les mêmes étapes que pour connecter un casque Bluetooth.

### REMARQUE

- Le volume du casque Bluetooth ne peut pas être réglé à l'aide du bouton VOLUME de cet appareil ou des boutons VOLUME de la télécommande. Réglez le volume à l'aide du casque Bluetooth.
- Si vous utilisez des casques Bluetooth qui ne disposent pas de contrôle du volume, ou si le volume est insuffisant, vous pouvez contrôler le volume en réglant “Niveau” de “Émetteur Bluetooth” à partir du menu des options. (🔧 p. 64)
- Le mode stéréo est défini comme mode audio lors de l'utilisation d'un casque Bluetooth. Les modes audio et autres réglages audio ne sont pas reflétés dans la sortie audio du casque Bluetooth. Les réglages audio, les modes audio et le mode Toutes zones stéréo ne sont pas disponibles avec un casque Bluetooth et “Mode de sortie” est réglé sur “Bluetooth uniquement”.
- L'audio peut être retardé lorsqu'il est envoyé via Bluetooth.
- Il est impossible de connecter un casque Bluetooth lors de l'utilisation d'une source d'entrée Bluetooth dans une zone. De plus, la sélection d'une source d'entrée Bluetooth dans une zone met fin à la connexion entre cet appareil et le casque Bluetooth.
- Il est impossible de connecter un casque Bluetooth lorsque cet appareil est regroupé dans l'application HEOS.



## Réglage du volume des casques Bluetooth

Si vous utilisez des casques Bluetooth qui ne disposent pas de contrôle du volume, ou si le volume est insuffisant, vous pouvez contrôler le volume en réglant "Niveau" de "Émetteur Bluetooth" à partir du menu des options.

### 1 Appuyez sur **OPTION**.

Un écran de menu d'option s'affiche.

- Lorsque la source d'entrée est sur "HEOS Music", un menu Option est affiché pour la musique en ligne. Sélectionnez "Options Récepteur ..." et appuyez ensuite sur ENTER.

### 2 Utilisez le curseur haut/bas pour sélectionner "Émetteur Bluetooth", puis appuyez sur **ENTER**.

L'écran "Émetteur Bluetooth" s'affiche.

### 3 Utilisez le curseur haut/bas pour sélectionner "Niveau".

### 4 Utilisez le curseur gauche/droite pour régler le volume, puis appuyez sur **ENTER**.

---

-50 dB – +10 dB (Défaut: 0 dB)

---



- Ce réglage s'applique à tous les casques Bluetooth connectés, quel que soit leur type.

## Reconnexion à un casque Bluetooth

Suivez l'une des étapes ci-dessous pour reconnecter le dernier casque Bluetooth utilisé:

- Reconnectez-vous à cet appareil avec la fonction de reconnexion du casque Bluetooth.
- Accédez à "Émetteur Bluetooth", puis sélectionnez "Reconnecter" dans le menu des options.
- Si "Mode de sortie" est réglé sur "Bluetooth + HP", cet appareil se connecte automatiquement au dernier casque Bluetooth utilisé lors de la mise sous tension.
- Sélectionnez l'appareil que vous souhaitez connecter dans la "Liste des appareils" sous "Émetteur Bluetooth" dans le menu. (🔧 p. 166)





## Déconnexion d'un casque Bluetooth

Effectuez l'une des étapes suivantes pour déconnecter votre casque Bluetooth:

- Éteignez votre casque Bluetooth.
- Accédez à "Émetteur Bluetooth", puis sélectionnez "Déconnecter" dans le menu des options.
- Dans le menu de configuration, accédez à "Général" - "Émetteur Bluetooth", et réglez "Émetteurs" sur Arrêt. (🔧 p. 166)



# Écoute de diffusion FM/DAB

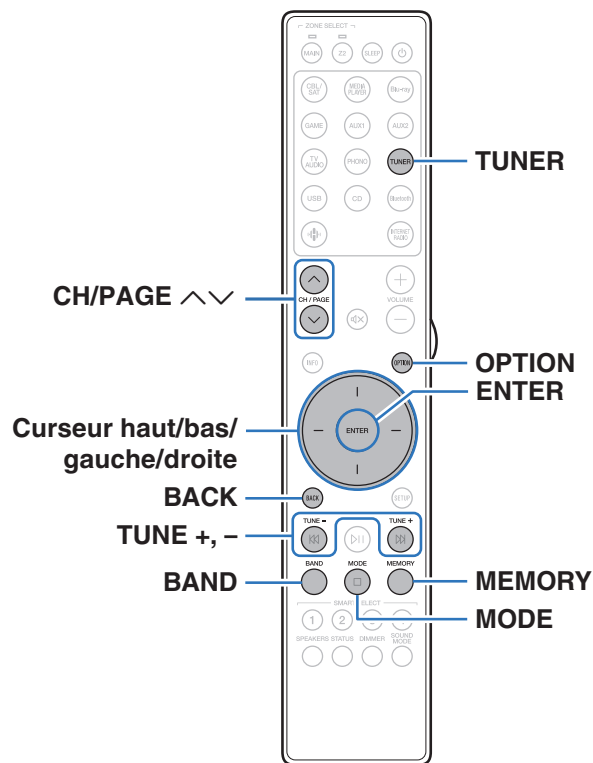

Vous pouvez utiliser le tuner intégré de cet appareil pour écouter des émissions FM et DAB. Assurez-vous que l'antenne DAB/FM et l'antenne à boucle AM sont connectées à cet appareil en premier.

## À propos de la technologie DAB+

- La principale différence entre les technologie DAB et DAB+ est le type de codec audio utilisé.  
DAB : MPEG2  
DAB+ : MPEG4 (AAC)
- Cet appareil peut recevoir des émissions DAB et DAB+.



## Écoute d'émissions FM

- 1 **Connectez l'antenne.** (“Connexion d'une antenne DAB/FM” (🔧 p. 44))
- 2 **Appuyez sur TUNER pour passer à la source d'entrée “Tuner”.**
- 3 **Appuyez sur OPTION.**  
L'écran de menu d'option s'affiche.
- 4 **Utilisez le curseur haut/bas pour sélectionner “FM/DAB”, puis appuyez sur ENTER.**  
Cela affiche la bande de réception de l'écran d'entrée.
- 5 **Utilisez le curseur gauche/droite pour sélectionner “FM”, puis appuyez sur ENTER.**

FM :	Pour écouter une station FM.
DAB :	Pour écouter une station DAB.

- Voir “Écoute d'émissions DAB” (🔧 p. 73) pour plus d'informations sur l'écoute de DAB.

[ Écran du téléviseur ]

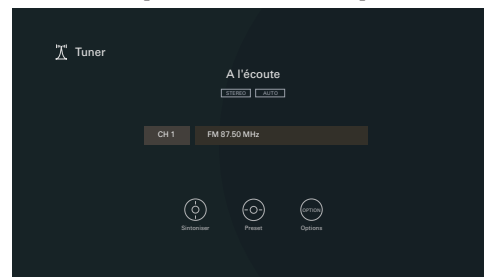

[ Afficheur de cet appareil ]

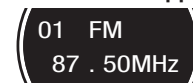

- 6 **Appuyez sur TUNE + ou TUNE – pour sélectionner la station que vous souhaitez écouter.**

Un balayage est effectué jusqu'à ce qu'une station radio disponible soit trouvée. Ensuite, le balayage s'interrompt automatiquement et la station radio est diffusée.



- Les modes disponibles pour la réception de stations FM sont le mode “Automatique” qui permet de rechercher automatiquement les stations disponibles et le mode “Manuel” qui permet de chercher les stations manuellement à l'aide de boutons afin de modifier la fréquence. Le réglage par défaut est sur “Automatique”. Vous pouvez également utiliser l'option “Accord direct” pour rechercher une station en entrant directement sa fréquence.  
En mode “Automatique”, vous ne pouvez pas rechercher des stations radio si la réception est mauvaise. Dans ce cas de figure, utilisez le mode “Manuel” ou le mode “Accord direct” pour rechercher la station de votre choix.



Touches de commande	Fonction
TUNE +, -	Sélectionner la station radio (haut/bas)
BAND	Bascule entre FM et DAB
MODE	Changer de mode de syntonisation
MEMORY	Enregistrer des préréglages
CH/PAGE ^v	Sélectionner les stations radio préréglées
Curseur haut/bas	Sélectionner la station radio (haut/bas)
Curseur gauche/droite	Sélectionner les stations radio préréglées

## ■ Opérations accessibles dans le menu des options

- “Réglage par saisie de la fréquence (Accord direct)” (☞ p. 69)
- “Recherche RDS” (☞ p. 69)
- “Recherche PTY” (☞ p. 70)
- “Recherche TP” (☞ p. 71)
- “Texte Radio” (☞ p. 71)
- “Modification du mode de syntonisation (Mode Réglage)” (☞ p. 72)
- “Réglage des stations et préréglage automatique des stations (Mém. prérégl. Auto)” (☞ p. 72)
- “Préréglage de la station de radio FM/DAB actuelle (Mém. Préréglages)” (☞ p. 77)
- “Saisie d’un nom pour la station émettrice préréglée (Nom préréglé)” (☞ p. 78)
- “Saut des stations radio préréglées (Passer préréglage)” (☞ p. 79)
- “Réglage de la tonalité (Tonalité)” (☞ p. 104)
- “Affichage de la vidéo voulue lors de la lecture audio (Sélect. Vidéo)” (☞ p. 106)
- “Lecture de la même musique dans toutes les zones (Toutes zones stéréo)” (☞ p. 107)



## Réglage par saisie de la fréquence (Accord direct)

Vous pouvez entrer directement la fréquence de réception pour la syntonisation.

- 1 Appuyez sur OPTION pendant la réception FM.**  
L'écran de menu d'option s'affiche.
- 2 Utilisez le curseur haut/bas pour sélectionner "Accord direct", puis appuyez sur ENTER.**  
L'écran qui vous permet d'entrer la fréquence s'affiche.
- 3 Utilisez le curseur haut/bas pour sélectionner un numéro, puis appuyez sur le curseur droit.**
  - Si vous appuyez sur le curseur gauche, l'entrée précédente est immédiatement annulée.
- 4 Répétez l'étape 3 et entrez la fréquence de la station radio que vous souhaitez écouter.**
- 5 Quand le réglage est terminé, appuyez sur ENTER.**  
La fréquence pré-réglée est mise au point.

## Recherche RDS

Le service de radiodiffusion RDS permet de transmettre des informations supplémentaires, en plus du signal de programme radio classique. Utilisez cette fonction pour vous connecter directement à une station FM avec service RDS.

Notez que la fonction RDS n'est opérationnelle que lors de la réception de stations compatibles RDS.

- 1 Appuyez sur OPTION pendant la réception FM.**  
L'écran de menu d'option s'affiche.
  - 2 Utilisez le curseur haut/bas pour sélectionner "Recherche RDS", puis appuyez sur ENTER.**
  - 3 Appuyez sur ENTER.**  
La recherche de stations émettant en RDS démarre alors automatiquement.
-  Si vous utilisez curseur gauche/droite dans les 5 secondes suivant l'affichage du nom de la station de diffusion sur l'affichage, vous pouvez rechercher une station différente.



## Recherche PTY

Utilisez cette fonction pour rechercher des stations RDS émettant un certain type de programme (PTY).

PTY identifie le type de programme RDS.

Les types de programmes disponibles sont affichés de la façon suivante:

<b>NEWS</b>	Informations	<b>WEATHER</b>	Météo
<b>AFFAIRS</b>	Affaires courantes	<b>FINANCE</b>	Finance
<b>INFO</b>	Informations	<b>CHILDREN</b>	Programme pour enfants
<b>SPORT</b>	Sports	<b>SOCIAL</b>	Affaires sociales
<b>EDUCATE</b>	Education	<b>RELIGION</b>	Religion
<b>DRAMA</b>	Drame	<b>PHONE IN</b>	Entrée de téléphone
<b>CULTURE</b>	Culture	<b>TRAVEL</b>	Voyages
<b>SCIENCE</b>	Science	<b>LEISURE</b>	Détente
<b>VARIED</b>	Divers	<b>JAZZ</b>	Musique jazz
<b>POP M</b>	Musique pop	<b>COUNTRY</b>	Musique country
<b>ROCK M</b>	Musique rock	<b>NATION M</b>	Musique nationale
<b>EASY M</b>	Musique pour tous	<b>OLDIES</b>	Classique légère
<b>LIGHT M</b>	Vieux titres	<b>FOLK M</b>	Classique
<b>CLASSICS</b>	Musique folk	<b>DOCUMENT</b>	Autres musiques
<b>OTHER M</b>	Documentaires		

### 1 Appuyez sur **OPTION** pendant la réception FM.

L'écran de menu d'option s'affiche.

### 2 Utilisez le curseur haut/bas pour sélectionner "**Recherche PTY**", puis appuyez sur **ENTER**.

### 3 Utilisez le curseur haut/bas pour détecter le type de programme souhaité.

### 4 Appuyez sur **ENTER**.

La recherche PTY démarre alors automatiquement.



- Si vous utilisez curseur gauche/droite dans les 5 secondes suivant l'affichage du nom de la station de diffusion sur l'affichage, vous pouvez rechercher une station différente.



## Recherche TP

TP identifie les programmes d'infos sur le trafic routier.

Ceci vous permet de vous renseigner facilement sur le trafic routier avant de quitter votre domicile.

Utilisez cette fonction pour rechercher des stations RDS émettant des programmes d'infos routières (stations TP).

### 1 Appuyez sur **OPTION** pendant la réception FM.

L'écran de menu d'option s'affiche.

### 2 Utilisez le curseur haut/bas pour sélectionner "Recherche TP", puis appuyez sur **ENTER**.

### 3 Appuyez sur **ENTER**.

La recherche TP démarre alors automatiquement.



- Si vous utilisez curseur gauche/droite dans les 5 secondes suivant l'affichage du nom de la station de diffusion sur l'affichage, vous pouvez rechercher une station différente.

## Texte Radio

RT permet aux stations RDS d'envoyer des messages qui s'affichent directement à l'écran.

"Texte Radio" s'affiche à l'écran lorsque des données de texte radio sont reçues.

### 1 Appuyez sur **OPTION** pendant la réception FM.

L'écran de menu d'option s'affiche.

### 2 Utilisez le curseur haut/bas pour sélectionner "Texte Radio", puis appuyez sur **ENTER**.

### 3 Utilisez le curseur gauche/droite pour sélectionner "Marche", puis appuyez sur **ENTER**.

- Pendant la réception d'une station émettant du RDS, les textes transmis seront affichés.
- Si aucune donnée de texte n'est transmise, le message "NO TEXT DATA" s'affiche.



## Modification du mode de syntonisation (Mode Réglage)

Vous pouvez changer de mode de syntonisation pour rechercher des stations FM. Si vous ne pouvez pas régler automatiquement avec le mode "Automatique", passez alors au mode "Manuel" et effectuez le réglage manuellement.

- 1 Appuyez sur OPTION pendant la réception FM.**  
L'écran de menu d'option s'affiche.
- 2 Utilisez le curseur haut/bas pour sélectionner "Mode Réglage", puis appuyez sur ENTER.**
- 3 Utilisez le curseur gauche/droite pour sélectionner le mode de syntonisation, puis appuyez sur ENTER.**

<b>Automatique :</b>	Recherche et accord automatiques sur une station radio recevable.
<b>Manuel :</b>	Accord manuel de la fréquence une étape à la fois à chaque fois que vous appuyez sur la touche.

## Réglage des stations et préréglage automatique des stations (Mém. prérégl. Auto)

Un maximum de 56 stations radio peut être automatiquement préréglé.

- 1 Appuyez sur OPTION pendant la réception FM.**  
L'écran de menu d'option s'affiche.
- 2 Utilisez le curseur haut/bas pour sélectionner "Mém. prérégl. Auto", puis appuyez sur ENTER.**
- 3 Appuyez sur ENTER.**  
L'appareil commence à syntoniser les stations radio automatiquement et à les préréglé.
  - Lorsque le préréglage est terminé, la mention "Terminé" s'affiche pendant environ 5 secondes et l'écran du menu d'option s'éteint.



- La mémoire de préréglage est écrasée.





## Écoute d'émissions DAB

- 1 **Connectez l'antenne.** (“Connexion d'une antenne DAB/FM” (🔌 p. 44))
- 2 **Appuyez sur TUNER pour passer à la source d'entrée “Tuner”.**
- 3 **Appuyez sur OPTION.**  
L'écran de menu d'option s'affiche.
- 4 **Utilisez le curseur haut/bas pour sélectionner “FM/DAB”, puis appuyez sur ENTER.**  
Cela affiche la bande de réception de l'écran d'entrée.
- 5 **Utilisez le curseur gauche/droite pour sélectionner “DAB”, puis appuyez sur ENTER.**

**FM :** Pour écouter une station FM.

**DAB :** Pour écouter une station DAB.

- Recherche automatiquement les stations DAB lorsque DAB est sélectionné pour la première fois après l'achat.

[ Écran du téléviseur ]

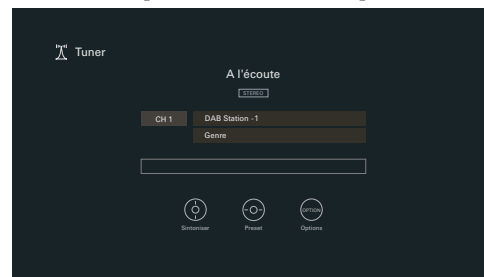

[ Afficheur de cet appareil ]

01 DAB  
Station 1

- 6 **Appuyez sur TUNE + ou TUNE – pour sélectionner la station que vous souhaitez écouter.**

Touches de commande	Fonction
TUNE +, -	Sélectionner la station radio (haut/bas)
BAND	Bascule entre FM et DAB
MODE	Changer de mode de syntonisation
MEMORY	Enregistrer des présélections
CH/PAGE ^v	Sélectionner les stations radio présélectées
Curseur haut/bas	Sélectionner la station radio (haut/bas)
Curseur gauche/droite	Sélectionner les stations radio présélectées



## ■ Opérations accessibles dans le menu des options

- “Balayage automatique des stations DAB (Scan Auto)” (☞ p. 74)
- “Vérification de l'intensité de la réception des stations (Aide à la recherche)” (☞ p. 75)
- “Réglage de l'ordre des stations en cours de diffusion (Ordre des stations)” (☞ p. 75)
- “Compression de la plage dynamique (DRC)” (☞ p. 76)
- “Réinitialisation des réglages DAB (Réinitialisation DAB)” (☞ p. 76)
- “Préréglage de la station de radio FM/DAB actuelle (Mém. Préréglages)” (☞ p. 77)
- “Saisie d'un nom pour la station émettrice préréglée (Nom préréglé)” (☞ p. 78)
- “Saut des stations radio préréglées (Passer préréglage)” (☞ p. 79)
- “Réglage de la tonalité (Tonalité)” (☞ p. 104)
- “Affichage de la vidéo voulue lors de la lecture audio (Sélect. Vidéo)” (☞ p. 106)
- “Lecture de la même musique dans toutes les zones (Toutes zones stéréo)” (☞ p. 107)

## Balayage automatique des stations DAB (Scan Auto)

Cette fonction balaye automatiquement les stations DAB et crée une liste de services qui peuvent être reçus.

- 1 Appuyez sur OPTION pendant la réception DAB.**  
L'écran de menu d'option s'affiche.
- 2 Utilisez le curseur haut/bas pour sélectionner “Scan Auto”, puis appuyez sur ENTER.**
- 3 Appuyez sur ENTER.**  
L'appareil commence à rechercher des stations DAB.



## Vérification de l'intensité de la réception des stations (Aide à la recherche)

Permet d'afficher l'intensité en réception de la fréquence en cours de syntonisation. Utilisez cette fonction si la réception de votre station préférée est impossible.

- 1 Appuyez sur OPTION pendant la réception DAB.**  
L'écran de menu d'option s'affiche.
- 2 Utilisez le curseur haut/bas pour sélectionner "Aide à la recherche", puis appuyez sur ENTER.**
- 3 Utilisez le curseur haut/bas pour sélectionner une fréquence à syntoniser. Une fois la fréquence sélectionnée, 4 à 5 secondes sont nécessaires pour afficher correctement le signal de la réception.**
- 4 Au besoin, réglez la position de l'antenne, de sorte que le niveau du signal de la réception dépasse le repère "5".**  
La réception de la station est désormais possible.
- 5 Appuyez sur ENTER.**  
Sélectionnez une station.



- Les stations que vous avez sélectionnées auparavant peuvent être à nouveau sélectionnées en appuyant sur TUNE + ou TUNE – sur la télécommande.

## Réglage de l'ordre des stations en cours de diffusion (Ordre des stations)

Sélectionnez la liste d'ordre de services que vous préférez créée par la fonction de balayage automatique.

- 1 Appuyez sur OPTION pendant la réception DAB.**  
L'écran de menu d'option s'affiche.
- 2 Utilisez le curseur haut/bas pour sélectionner "Ordre des stations", puis appuyez sur ENTER.**
- 3 Utilisez le curseur gauche/droite pour sélectionner votre ordre préféré.**

Alphanumérique (Défaut) :	Dans l'ordre alphabétique.
Multiplexage :	Dans l'ordre de la fréquence.



## Compression de la plage dynamique (DRC)

Compression de la gamme dynamique (différence entre les sons forts et faibles).

- 1 Appuyez sur OPTION pendant la réception DAB.**  
L'écran de menu d'option s'affiche.
- 2 Utilisez le curseur haut/bas pour sélectionner "DRC", puis appuyez sur ENTER.**
- 3 Utilisez le curseur gauche/droite pour sélectionner le niveau de compression.**

---

1 / 1/2 / Arrêt (Défaut : 1)

---

## Réinitialisation des réglages DAB (Réinitialisation DAB)

Lors de l'exécution de la procédure "Réinitialisation DAB", tous les réglages DAB sont réinitialisés.

- 1 Appuyez sur OPTION pendant la réception DAB.**  
L'écran de menu d'option s'affiche.
- 2 Utilisez le curseur haut/bas pour sélectionner "Réinitialisation DAB", puis appuyez sur ENTER.**
- 3 Utilisez le curseur gauche/droite pour sélectionner "Réinitialiser", puis appuyez sur ENTER.**

Tous les réglages DAB sont réinitialisés aux valeurs d'usine par défaut.



- Une fois "Réinitialisation DAB" terminé, la fonction Scan Auto démarre automatiquement et crée une liste de services.



## Préréglage de la station de radio FM/DAB actuelle (Mém. Préréglages)

Vous pouvez préréglager vos stations radio préférées afin de les retrouver plus facilement.

Vous pouvez préréglager jusqu'à 56 stations.

La fonction préréglée est partagée par FM et DAB.

**1 Accordez la station émettrice que vous souhaitez préréglager.** (“Écoute d'émissions FM” (🔊 p. 67), “Écoute d'émissions DAB” (🔊 p. 73))

**2 Appuyez sur OPTION.**

L'écran de menu d'option s'affiche.

**3 Utilisez le curseur haut/bas pour sélectionner “Mém. Préréglages”, puis appuyez sur ENTER.**

La liste des canaux prédéfinis s'affiche.

**4 Utilisez le curseur haut/bas pour sélectionner le canal que vous souhaitez préréglager, puis appuyez sur ENTER.**

La station radio actuelle est préréglée.

- Pour préréglager d'autres stations, répétez les étapes 1 à 4.



- Vous pouvez préréglager votre station de radio préférée en appuyant sur MEMORY sur la télécommande.

1. Accordez la station émettrice que vous souhaitez préréglager. (“Écoute d'émissions FM” (🔊 p. 67), “Écoute d'émissions DAB” (🔊 p. 73))
2. Appuyez sur MEMORY.
3. Utilisez le curseur haut/bas pour sélectionner le canal que vous souhaitez préréglager.
4. Appuyez sur MEMORY.

Canal	Réglages par défaut
1 – 8	87,50 / 89,10 / 98,10 / 108,00 / 90,10 / 90,10 / 90,10 / 90,10 / 90,10 MHz
9 – 16	90,10 / 90,10 / 90,10 / 90,10 / 90,10 / 90,10 / 90,10 / 90,10 / 90,10 MHz
17 – 24	90,10 / 90,10 / 90,10 / 90,10 / 90,10 / 90,10 / 90,10 / 90,10 / 90,10 MHz
25 – 32	90,10 / 90,10 / 90,10 / 90,10 / 90,10 / 90,10 / 90,10 / 90,10 / 90,10 MHz
33 – 40	90,10 / 90,10 / 90,10 / 90,10 / 90,10 / 90,10 / 90,10 / 90,10 / 90,10 MHz
41 – 48	90,10 / 90,10 / 90,10 / 90,10 / 90,10 / 90,10 / 90,10 / 90,10 / 90,10 MHz
49 – 56	90,10 / 90,10 / 90,10 / 90,10 / 90,10 / 90,10 / 90,10 / 90,10 / 90,10 MHz



## Écoute des stations préréglées

- 1 Utilisez CH/PAGE  $\wedge$   $\vee$  pour sélectionner la chaîne préréglée souhaitée.

## Saisie d'un nom pour la station émettrice préréglée (Nom préréglé)

Vous pouvez utiliser le nom de la station radio préréglée ou le modifier. Vous pouvez entrer jusqu'à 8 caractères.

- 1 Appuyez sur **OPTION** pendant la réception FM.  
L'écran de menu d'option s'affiche.
- 2 Utilisez le curseur haut/bas pour sélectionner "Nom préréglé", puis appuyez sur **ENTER**.  
L'écran "Nom préréglé" s'affiche.

- 3 Utilisez le curseur gauche/droite pour sélectionner le groupe de la station de diffusion que vous souhaitez nommer.
- 4 Utilisez le curseur haut/bas pour sélectionner la station de diffusion que vous souhaitez nommer, puis appuyez sur **ENTER**.
- 5 Utilisez le curseur haut/bas pour sélectionner une **étiquette de nom**, puis appuyez sur **ENTER**.  
L'écran qui vous permet de modifier le Nom préréglé s'affiche.
  - Si vous sélectionnez "Paramètres par défaut", l'appareil affiche de nouveau la fréquence.
- 6 Saisissez les caractères, puis appuyez sur "OK".
- 7 Appuyez sur **OPTION** pour revenir à l'écran précédent.



## Saut des stations radio préréglées (Passer préréglage)

Exécutez la mémoire de préréglage automatique pour enregistrer toutes les stations de radio qui peuvent être reçues dans la mémoire. La sélection d'une station de radio est grandement facilitée par le saut de mémoires inutiles.

### 1 Appuyez sur **OPTION** pendant la réception FM.

L'écran de menu d'option s'affiche.

### 2 Utilisez le curseur haut/bas pour sélectionner "Passer préréglage", puis appuyez sur **ENTER**.

L'écran "Passer préréglage" s'affiche.

### 3 Pour définir les stations à ignorer par groupes

- ① Utilisez le curseur gauche/droite pour sélectionner le groupe de stations de diffusion que vous souhaitez ignorer.
- ② Appuyez sur le curseur vers le haut pour sélectionner "Régler \* - \* sur Passer", puis appuyez sur **ENTER**.

Sautez toutes les stations de radio qui sont incluses dans le groupe sélectionné "\*-\*".

(\* est le numéro du groupe sélectionné.)

### Pour définir les stations à ignorer par stations

- ① Utilisez le curseur gauche/droite pour sélectionner le groupe de stations de diffusion que vous souhaitez ignorer.
- ② Utilisez le curseur haut/bas pour sélectionner la station de diffusion que vous souhaitez ignorer.
- ③ Utilisez le curseur gauche/droite pour sélectionner "Passer".  
La station sélectionnée ne s'affiche pas.

### 4 Appuyez sur **OPTION** pour revenir à l'écran précédent.



## Annulation de Passer préréglage

- 1** Lorsque l'écran "Passer préréglage" est affiché, utilisez le curseur gauche/droite pour sélectionner un groupe contenant une station de diffusion pour laquelle vous souhaitez annuler le saut.
- 2** Utilisez le curseur Haut/Bas pour sélectionner une station de diffusion pour laquelle vous souhaitez annuler le saut.
- 3** Utilisez le curseur gauche/droite pour sélectionner "Marche".  
Le saut est annulé.

### REMARQUE

- "Passer préréglage" ne peut pas être annulé pour les groupes.





# Écoute de Radio Internet

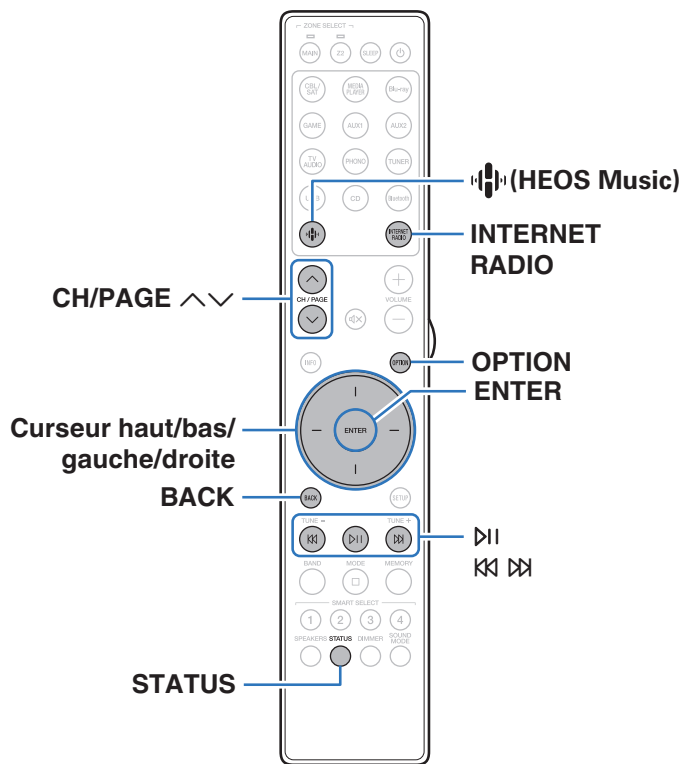

- La Radio Internet renvoie aux émissions radio diffusées via Internet. Vous pouvez recevoir des stations Radio Internet en provenance du monde entier.
- Les stations radio Internet sur cet appareil listent le service de base de données fourni par la station radio Tuneln.
- Les types de format audio et les caractéristiques de lecture prises en charge par cet appareil sont les suivants. Voir "Lecture de radio Internet" (p. 210) pour plus de détails.
  - WMA
  - MP3
  - MPEG-4 AAC





## Écoute de Radio Internet

### 1 Appuyez sur INTERNET RADIO.

- Vous pouvez également appuyer sur  (HEOS Music). Utilisez le curseur Haut/Bas pour sélectionner “Radio Internet Tuneln”, puis appuyez sur ENTER.

### 2 Sélectionnez la station que vous souhaitez écouter.

Touches de commande	Fonction
 *	Lecture / Pause
 *	Passer à la plage précédente/Passer à la plage suivante
<b>CH/PAGE</b> 	Passez à la page précédente/page suivante dans l’affichage de la liste

\* Autorisé lors de l’écoute de Podcasts.









- L’affichage passe du titre de la plage au nom de la station de radio etc. à chaque fois que vous appuyez sur STATUS sur la télécommande.

#### REMARQUE

- Le service de base de données des stations radio peut être interrompu ou indisponible sans avertissement préalable.

### ■ Opérations accessibles dans le menu des options

- “Ajout des Favoris HEOS” ( p. 102)
- “Réglez la balance de sortie du son des enceintes gauche et droite (Balance)” ( p. 102)
- “Réglez la sortie du subwoofer (Subwoofer)” ( p. 103)
- “Réglage de la tonalité (Tonalité)” ( p. 104)
- “Réglage du retard audio (Délai audio)” ( p. 105)
- “Affichage de la vidéo voulue lors de la lecture audio (Sélect. Vidéo)” ( p. 106)
- “Lecture de la même musique dans toutes les zones (Toutes zones stéréo)” ( p. 107)



# Lecture de fichiers stockés sur un ordinateur ou un stockage NAS

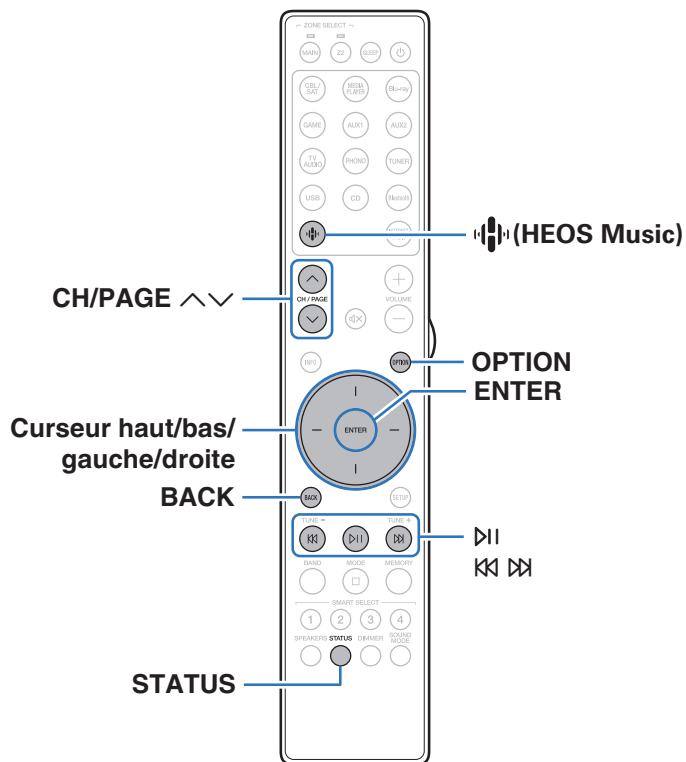

- Cet appareil peut lire les fichiers musicaux et les pistes de lecture (m3u, wpl) depuis des serveurs DLNA compatibles, comme un ordinateur ou un dispositif NAS, connectés à votre réseau.

- Formats pris en charge :

Pour plus de détails, reportez-vous à “Lire un fichier sauvegardé sur un ordinateur ou sur un NAS” (📖 p. 209).

- WMA
- MP3
- WAV
- MPEG-4 AAC
- FLAC
- Apple Lossless
- DSD



## Lecture de fichiers stockés sur un ordinateur ou un stockage NAS

Suivez cette procédure pour lire les fichiers audio ou les listes de lecture sur des serveurs de fichiers DLNA connectés à votre réseau.

### 1 Appuyez sur (HEOS Music).

Si un historique de lecture est présent, la dernière station de radio Internet ou le dernier morceau écouté est lu. Appuyez à nouveau sur  (HEOS Music) pour afficher le menu principal de HEOS Music.

### 2 Utilisez le curseur haut/bas pour sélectionner “Serveurs de musique”, puis appuyez sur ENTER.

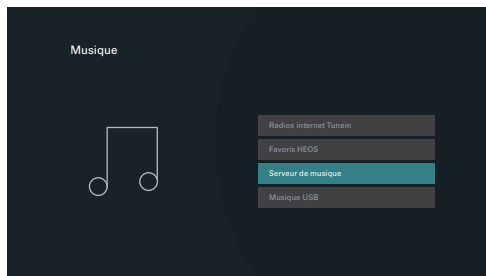

### 3 Sélectionnez le nom de votre PC en réseau ou du serveur NAS (Network Attached Storage).

## 4 Parcourez la musique sur votre PC/NAS et sélectionnez une musique à lire.



- Quand vous sélectionnez une musique à lire, on vous demandera comment vous voulez écouter votre musique.

<b>Jouez maintenant :</b>	Insère l'élément dans votre liste de lecture en cours après le morceau en cours pour qu'il soit lu immédiatement.
<b>Jouer &amp; Remplacer la file d'attente :</b>	Vide la liste de lecture et lit immédiatement l'élément sélectionné.
<b>Jouer la prochaine :</b>	Insère l'élément à la liste après le morceau en cours et le lit une fois la chanson en cours terminée.
<b>Ajouter à la fin de la liste de lecture :</b>	Ajoute l'élément directement à la fin de la liste.

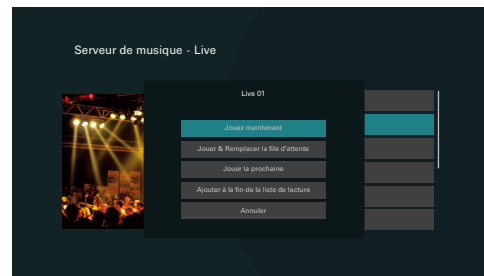

## 5 Utilisez le curseur haut/bas pour sélectionner “Jouez maintenant” ou “Jouer & Remplacer la file d'attente”, puis appuyez sur ENTER.

La lecture débute.

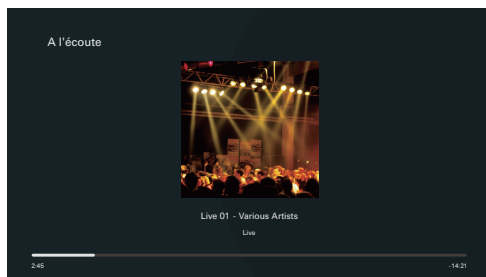

Touches de commande	Fonction
▶	Lecture / Pause
⏮ ⏭	Précédent / Suivant
CH/PAGE ^ v	Passez à la page précédente/page suivante dans l'affichage de la liste



- L’affichage passe du titre de la plage, au nom de l’artiste, puis au titre de l’album à chaque fois que vous appuyez sur STATUS sur la télécommande.
- Lorsqu’un fichier WMA (Windows Media Audio), MP3 ou MPEG-4 AAC contient des images de l’album, celles-ci peuvent être affichées pendant la lecture du fichier.
- Si vous utilisez une version 11 ou ultérieure de Windows Media Player, il est possible d’afficher l’album pour les fichiers WMA.

### REMARQUE

- Lors de la lecture de fichiers musicaux avec votre ordinateur ou stockage NAS connecté via le réseau LAN sans fil, l’audio peut être interrompu en fonction de votre environnement LAN sans fil. Dans ce cas, connectez à l’aide d’un LAN câblé.
- L’ordre dans lequel les plages/fichiers sont affichés dépend des paramètres du serveur. Si les plages/fichiers ne sont pas affichés dans l’ordre alphabétique à cause des spécifications du serveur, il se peut que la recherche par la première lettre ne fonctionne pas correctement.



## ■ Opérations accessibles dans le menu des options

- “Réglez la balance de sortie du son des enceintes gauche et droite (Balance)” (👉 p. 102)
- “Réglez la sortie du subwoofer (Subwoofer)” (👉 p. 103)
- “Réglage de la tonalité (Tonalité)” (👉 p. 104)
- “Réglage du retard audio (Délai audio)” (👉 p. 105)
- “Affichage de la vidéo voulue lors de la lecture audio (Sélect. Vidéo)” (👉 p. 106)
- “Lecture de la même musique dans toutes les zones (Toutes zones stéréo)” (👉 p. 107)



## Obtenir HEOS App

Depuis HEOS App, vous pouvez utiliser de nombreux services de diffusion de musique en ligne. Plusieurs options s'offrent à vous selon votre situation géographique.

Téléchargez HEOS App sur iOS ou Android en recherchant "HEOS" sur l'App Store, sur Google Play ou sur Amazon Appstore.



## Compte HEOS

Les comptes HEOS peuvent être enregistrés en appuyant sur l'onglet "Musique" - icône "Réglages"  dans l'application HEOS App.

Une fois que vous avez créé ou que vous vous êtes connecté à votre Compte HEOS, vous pouvez utiliser la fonctionnalité Favoris HEOS pour enregistrer et rappeler vos stations de radio en continu préférées à l'aide de l'interface utilisateur à l'écran de votre récepteur stéréo.

### ■ Qu'est-ce qu'un Compte HEOS?

Un Compte HEOS est un compte principal ou "porte-clé" qui vous permet de contrôler tous les services de musique HEOS à l'aide un identifiant et un mot de passe uniques.

### ■ Pourquoi se créer un Compte HEOS?

Grâce à ce Compte HEOS, il vous suffit d'entrer votre identifiant et votre mot de passe une seule fois pour tous les services de musique. Cela vous permet une utilisation rapide et facile de l'application sur différents dispositifs.

Il vous suffit de vous identifier sur votre Compte HEOS depuis n'importe quel dispositif, et vous aurez accès à tous vos services de musique associés. Vous pourrez ainsi lire votre historique de lecture et vos listes de lecture, même chez des amis qui écoutent leur musique sur leur propre système HEOS.

### ■ Se créer un Compte HEOS

À votre première utilisation d'un service de musique depuis le menu "Musique" principal de HEOS App, il vous sera demandé de créer un Compte HEOS.

### ■ Modifier son Compte HEOS

- 1 Appuyez sur l'onglet "Musique".**
- 2 Sélectionnez l'icône Réglages  en haut à gauche de l'écran.**
- 3 Sélectionnez "Compte HEOS".**
- 4 Changez votre zone géographique, votre mot de passe, supprimez votre compte ou déconnectez-vous.**



- Cet appareil se synchronise automatiquement lorsque vous changez vos paramètres ou que vous vous déconnectez de votre compte dans HEOS App.





## Lecture depuis des services de diffusion de musique

Un service de musique est une société de musique en ligne qui permet un accès à de vastes collections musicales par le biais d'une souscription gratuite et/ou payante. Plusieurs options s'offrent à vous selon votre situation géographique.

### REMARQUE

- L'application et la marque HEOS ne sont affiliées à aucun fabricant d'appareil mobile. La disponibilité des services de musique peut varier selon les régions. Il est possible que tous les services ne soient pas disponibles au moment de l'achat. Certains services peuvent être ajoutés ou supprimés de temps à autre en fonction de décisions des fournisseurs de services de musique ou d'autres personnes.

## ■ Sélectionner une pièce/un dispositif

- 1 Appuyez sur l'onglet "Pièces" et sélectionnez "Marantz STEREO 70s" s'il existe plusieurs produits avec HEOS intégré.



- Appuyez sur l'icône  en haut à droite de l'écran pour changer le mode éditeur. Vous pouvez modifier le nom affiché.

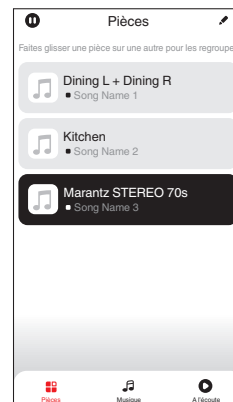

## ■ Sélectionner le morceau ou la station depuis les différentes sources musicales

### 1 Appuyez sur l'onglet "Musique" pour sélectionner une source musicale.



- Tous les services musicaux affichés sont susceptibles de pas être disponibles dans votre région.

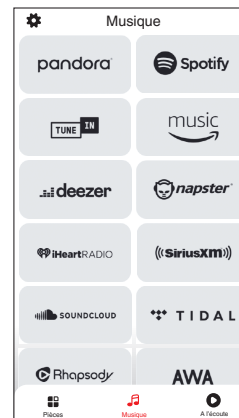

## 2 Parcourir les musiques à lire.

Après avoir sélectionné un morceau ou une station de radio, l'application vous redirigera automatiquement sur l'écran "Lecture en cours".



- Lorsque vous sélectionnez un morceau à lire, on vous demandera comment vous voulez écouter votre musique.

<b>Jouez maintenant :</b>	Insère l'élément dans votre liste de lecture en cours après le morceau en cours pour qu'il soit lu immédiatement.
<b>Jouer &amp; Remplacer la file d'attente :</b>	Vide la liste de lecture et lit immédiatement l'élément sélectionné.
<b>Jouer la prochaine :</b>	Insère l'élément à la liste après le morceau en cours et le lit une fois la chanson en cours terminée.
<b>Ajouter à la fin de la liste de lecture :</b>	Ajoute l'élément directement à la fin de la liste.



- Lorsque vous sélectionnez une station de radio, les éléments suivants s'affichent.

<b>Jouez maintenant :</b>	Permet de lire immédiatement l'élément sélectionné.
<b>Ajouter aux favoris HEOS :</b>	Ajoute aux favoris HEOS.

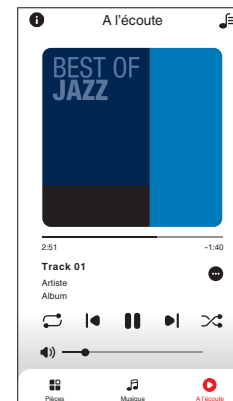
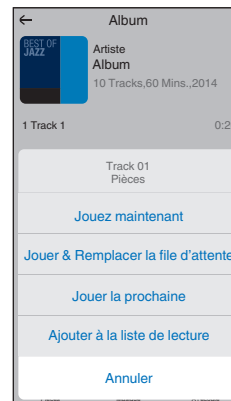

## Écouter la même musique dans plusieurs pièces

Ce système est un véritable système audio multi-pièces. Vous pouvez créer un ou plusieurs groupes HEOS pour synchroniser automatiquement la lecture audio entre plusieurs produits avec HEOS intégré afin que la musique jouée dans les différentes pièces soit parfaitement synchronisée et ait toujours un son étonnant ! Vous pouvez facilement ajouter jusqu'à 32 produits à votre système au total. Vous pouvez regrouper jusqu'à 16 produits individuels pour qu'ils jouent le même morceau de manière totalement synchronisée.

### ■ Regrouper des pièces

- 1** Appuyer et maintenez votre doigt sur la pièce qui ne diffuse pas de musique.
- 2** Faites-la glisser jusqu'à la pièce qui diffuse de la musique et relâchez.
- 3** Le deux pièces seront ainsi regroupées en un unique groupe de dispositifs et elles diffuseront la même musique parfaitement synchronisée.

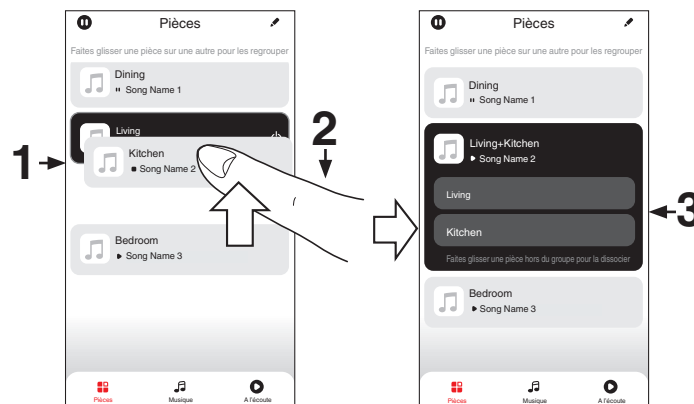

## ■ Dégrouper des pièces

- 1 Appuyez et maintenez votre doigt sur une pièce que vous voulez retirer d'un groupe.
- 2 Faites-la glisser hors du groupe et relâchez.

### REMARQUE

- Vous ne pouvez pas retirer la première pièce qui diffusait de la musique avant la création du groupe.

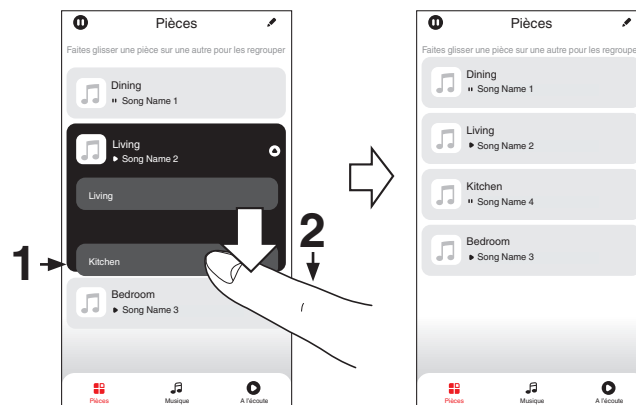

## ■ Regrouper toutes les pièces (mode soirée)

Vous pouvez facilement regrouper 16 pièces en mode Soirée d'un simple "rapprochement" des doigts.

- 1 Placez deux doigts sur l'écran, sur la liste des pièces.
- 2 Rapprochez rapidement vos doigts et relâchez.
- 3 Toutes les pièces seront regroupées et diffuseront la même musique parfaitement synchronisée.

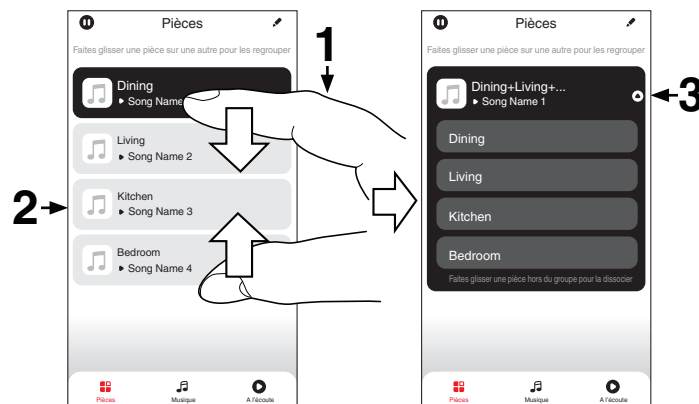

## ■ Dé grouper toutes les pièces

Vous pouvez aisément dé grouper toutes les pièces et quitter le mode Soirée d'un simple "écartement" des doigts.

- 1** Placez deux doigts serrés sur l'écran, sur la liste des pièces.
- 2** Séparez-les rapidement et relâchez.
- 3** Toutes vos pièces seront dé groupées.

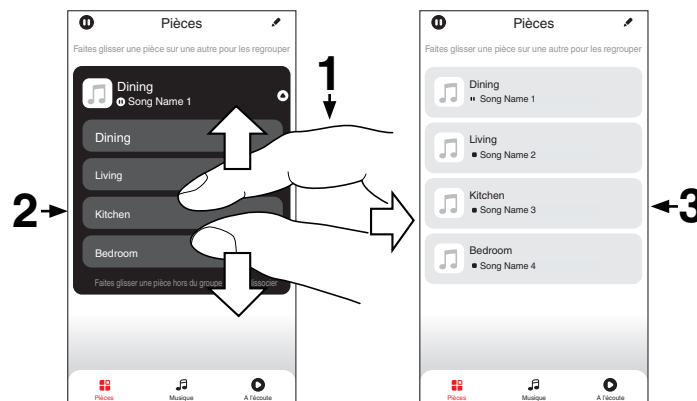

## Fonction AirPlay

Les fichiers musiques stockés sur votre iPhone, iPod touch, iPad ou iTunes peuvent être lus sur cet appareil via le réseau.



- La source d'entrée basculera sur "HEOS Music" au démarrage de la lecture AirPlay.
- Vous pouvez arrêter la lecture d'AirPlay en choisissant une autre source d'entrée.
- Pour voir en même temps les noms du titre et de l'artiste, appuyez STATUS sur la télécommande.
- Pour savoir comment utiliser iTunes, consultez également l'aide d'iTunes.
- L'écran peut être différent selon le Système d'exploitation et les versions du logiciel.

### Cet appareil prend en charge AirPlay 2.

Synchronise plusieurs appareils/enceintes compatibles avec AirPlay 2 pour une lecture simultanée.



- Cet appareil prend en charge AirPlay 2 et nécessite iOS 11.4 ou une version ultérieure.

Routeur



Cet appareil

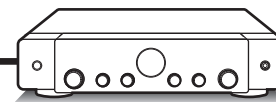

PC

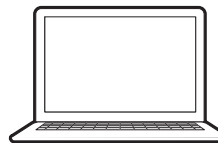



## Lecture de titres de votre iPhone, iPod touch ou iPad

Si vous mettez à jour votre “iPhone/iPod touch/iPad” avec iOS 10.0.2 ou une version plus récente, vous allez pouvoir diffuser en continu la musique enregistrée dans votre “iPhone/iPod touch/iPad” directement vers cet appareil.

- 1 Connectez votre iPhone, iPod touch ou iPad Wi-Fi au même réseau que cet appareil.**
  - Pour plus de détails, voir le manuel de votre appareil.
- 2 Lisez les titres de votre iPhone, iPod touch ou iPad.**  
Icône AirPlay s’affiche sur l’écran de l’iPhone, iPod touch ou iPad.
- 3 Appuyez sur l’icône AirPlay pour sélectionner cet appareil.**

[Exemple] iOS 15

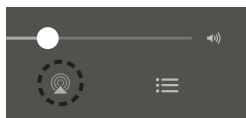

[Exemple] iOS 10



## Lecture de la musique iTunes avec cet appareil

- 1 Installez iTunes 10 ou une version plus récente sur un Mac ou un PC sous Windows connecté au même réseau que cet appareil.**
  - 2 Allumez cet appareil.**  
Réglez “Commande réseau” sur “Toujours actif” pour cet appareil. (🔧 p. 157)
- REMARQUE**

  - Si “Commande réseau” est réglé sur “Toujours actif”, l’appareil consomme plus d’énergie en mode veille.
- 3 Lancez iTunes et cliquez sur l’icône AirPlay pour sélectionner l’appareil principal.**

[Exemple] iTunes



- 4 Choisissez un morceau et cliquez pour lancer la lecture dans iTunes.**

La musique va être transmise en continu vers cet appareil.



**REMARQUE**

- Pendant la lecture avec la fonction AirPlay, le son est restitué au niveau sonore réglé sur l'iPhone, l'iPod touch ou l'iPad ou dans iTunes. Vous devez baisser le volume de l'iPhone, de l'iPod touch, de l'iPad ou d'iTunes avant de lancer la lecture, puis le régler au niveau adéquat.

## Lisez un morceau depuis votre iPhone, votre iPod touch ou votre iPad sur plusieurs appareils synchronisés (AirPlay 2)

Vous pouvez synchroniser des morceaux d'un iPhone, d'un iPod touch ou d'un iPad sous iOS 11.4 ou une version ultérieure avec plusieurs appareils qui prennent en charge AirPlay 2 pour une lecture simultanée.

### 1 Lisez les titres de votre iPhone, iPod touch ou iPad.

L'icône AirPlay s'affiche sur l'écran de l'iPhone, iPod touch ou iPad.

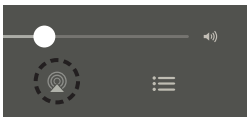

### 2 Appuyez sur l'icône AirPlay pour sélectionner cet appareil.

Affiche une liste des appareils/enceintes utilisables sur le même réseau.

- Un cercle s'affiche à droite des appareils compatibles avec AirPlay 2.

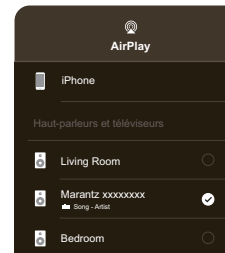

### 3 Appuyez sur les appareils/enceintes que vous souhaitez utiliser.

- Vous pouvez sélectionner plusieurs appareils compatibles avec AirPlay 2.

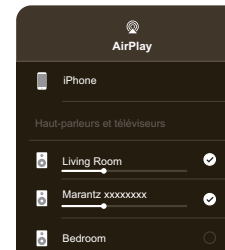

# Fonction Spotify Connect

Spotify, c'est toute la musique dont vous avez besoin. Des millions de morceaux disponibles instantanément. Cherchez simplement la musique que vous aimez, ou laissez Spotify vous jouer quelque chose de génial. Spotify fonctionne sur votre téléphone, votre tablette, votre ordinateur et les enceintes de votre domicile. Ainsi, vous aurez toujours la bande son parfaite pour ce que vous faites. Vous pouvez désormais profiter de Spotify avec votre compte gratuit ainsi qu'avec votre compte Premium. Utilisez votre téléphone, tablette ou ordinateur comme une télécommande pour Spotify.

Accédez à [www.spotify.com/connect](http://www.spotify.com/connect) pour découvrir comment.

Le logiciel Spotify est soumis à des licences de tiers présentées ici :

[www.spotify.com/connect/third-party-licenses](http://www.spotify.com/connect/third-party-licenses)

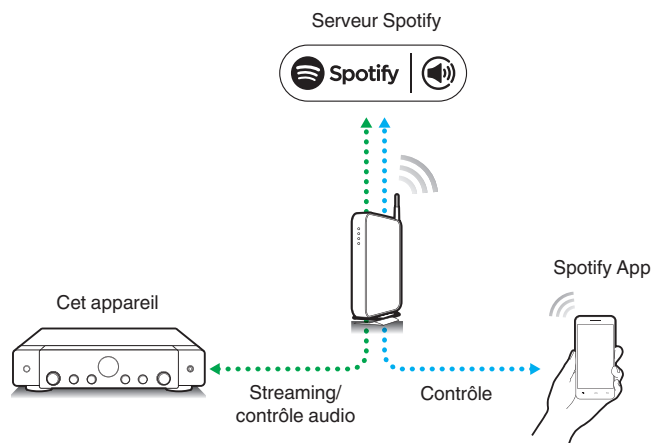

## Lecture de la musique Spotify avec cet appareil

Téléchargez au préalable le "Spotify App" dans votre appareil Android ou iOS.

- 1** Connectez les paramètres Wi-Fi du périphérique iOS ou Android dans le même réseau que cet appareil.
- 2** Lancez le Spotify App.
- 3** Lisez la piste Spotify que vous souhaitez lire avec cet appareil.
- 4** Tapez sur l'icône Spotify  pour sélectionner l'appareil.

La musique va être transmise en continu vers cet appareil.



# Fonctions pratiques

Cette section explique comment utiliser les fonctions pratiques qui peuvent être utilisées pour chaque source d'entrée. Ces fonctions ne peuvent être configurées que dans la MAIN ZONE.

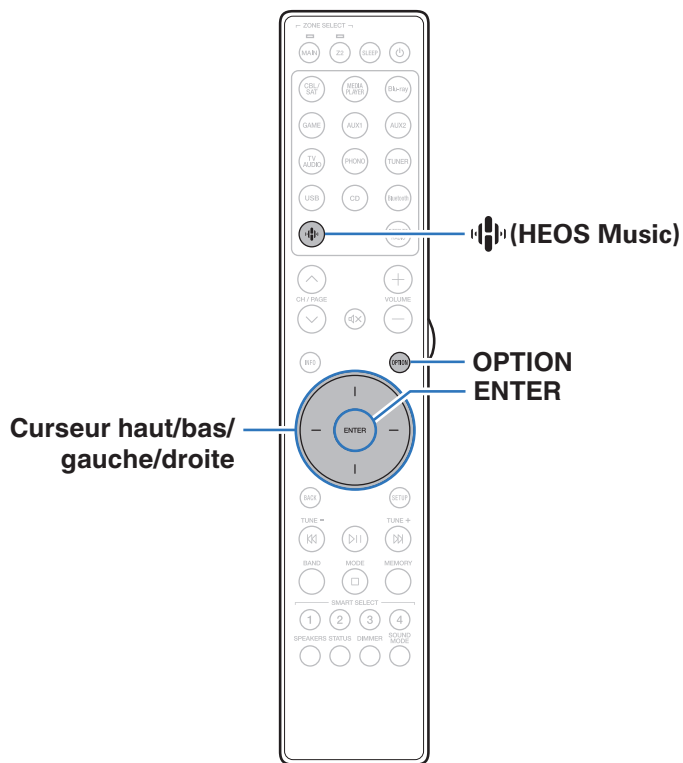

## Lecture des Favoris HEOS

Lorsque vous utilisez la fonction Favoris HEOS pour la première fois sur cet appareil, créez un Compte HEOS sur HEOS App ou connectez-vous à votre compte.

Une fois que vous avez créé ou que vous vous êtes connecté à votre Compte HEOS, vous pouvez utiliser la fonctionnalité Favoris HEOS pour enregistrer et rappeler vos stations de radio en continu préférées à l'aide de l'interface utilisateur à l'écran de votre récepteur stéréo.

### 1 Appuyez sur (HEOS Music).

Si un historique de lecture est présent, la dernière station de radio Internet ou le dernier morceau écouté est lu. Appuyez à nouveau sur  (HEOS Music) pour afficher le menu principal de HEOS Music.

### 2 Utilisez le curseur haut/bas pour sélectionner "Favoris HEOS", puis appuyez sur ENTER.

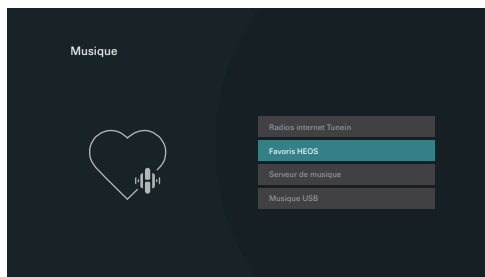

### 3 Parcourez le contenu et sélectionnez une musique à lire.



- "Favoris HEOS - Utilisez l'application HEOS" s'affiche lorsque cet appareil n'est pas synchronisé avec un Compte HEOS dans le menu HEOS App.



## Ajout des Favoris HEOS

- 1** Pendant la diffusion du contenu, appuyez sur **OPTION**.  
L'écran de menu d'option s'affiche.
- 2** Utilisez le curseur haut/bas pour sélectionner "Ajouter aux favoris HEOS", puis appuyez sur **ENTER**.

## Suppression des Favoris HEOS

- 1** Lorsque la liste des Favoris HEOS est affichée, utilisez le curseur haut/bas pour sélectionner l'élément que vous voulez supprimer des Favoris HEOS, puis appuyez sur **OPTION**.
- 2** Utilisez le curseur haut/bas pour sélectionner "Enlever de vos favoris HEOS", puis appuyez sur **ENTER**.

## Réglez la balance de sortie du son des enceintes gauche et droite (Balance)

Ajustez la balance de la sortie sonore entre les enceintes gauche et droite.

- 1** Appuyez sur **OPTION**.  
Un écran de menu d'option s'affiche.
  - Lorsque la source d'entrée est sur "HEOS Music", un menu Option est affiché pour la musique en ligne. Sélectionnez "Options Récepteur ..." et appuyez ensuite sur **ENTER**.
- 2** Utilisez le curseur haut/bas pour sélectionner "Balance", puis appuyez sur **ENTER**.  
L'écran "Balance" s'affiche.
- 3** Utilisez le curseur gauche/droite pour régler la balance de sortie du son des enceinte gauche et droite, puis appuyez sur **ENTER**.

---

L 12 – R 12 (Défaut: 0)

---



- Le réglage "Balance" est mémorisé pour chaque source d'entrée.
- Le réglage de cet élément est impossible quand le mode audio est réglé sur "Direct" ou "Pure Direct".
- Vous ne pouvez pas régler ceci si aucun signal audio n'est entré ou si dans le menu "Sortie audio HDMI" est réglé sur "TV". (🔗 p. 137)
- Vous pouvez également régler la balance de sortie audio entre les enceintes gauche et droite en tournant le bouton BALANCE de l'unité principale.



## Réglez la sortie du subwoofer (Subwoofer)

Permet de régler le volume du canal du subwoofer.

### 1 Appuyez sur **OPTION**.

Un écran de menu d'option s'affiche.

- Lorsque la source d'entrée est sur "HEOS Music", un menu Option est affiché pour la musique en ligne. Sélectionnez "Options Récepteur ..." et appuyez ensuite sur ENTER.

### 2 Utilisez le curseur haut/bas pour sélectionner "Subwoofer", puis appuyez sur **ENTER**.

L'écran "Subwoofer" s'affiche.

### 3 Utilisez le curseur gauche/droite pour activer et désactiver la sortie du subwoofer.

<b>Marche</b> (Défaut) :	Le subwoofer est activé.
<b>Arrêt :</b>	Le subwoofer n'est pas activé.

### 4 Sélectionnez "Marche" à l'étape 3 et appuyez sur curseur bas pour régler le volume du volume du canal du subwoofer.

-12.0 dB – +12.0 dB (Défaut : 0.0 dB)



- Le réglage "Subwoofer" est mémorisé pour chaque source d'entrée.
- Vous ne pouvez pas régler ceci lorsque "Disposition des enceintes" - "Subwoofer" est réglé sur "Non". (🔧 p. 150)
- Vous ne pouvez pas régler ceci si aucun signal audio n'est entré ou si dans le menu "Sortie audio HDMI" est réglé sur "TV". (🔧 p. 137)



## Réglage de la tonalité (Tonalité)

Ajuste la qualité tonale du son.

### 1 Appuyez sur **OPTION**.

Un écran de menu d'option s'affiche.

- Lorsque la source d'entrée est sur "HEOS Music", un menu Option est affiché pour la musique en ligne. Sélectionnez "Options Récepteur ..." et appuyez ensuite sur ENTER.

### 2 Utilisez le curseur haut/bas pour sélectionner "Tonalité", puis appuyez sur **ENTER**.

L'écran "Tonalité" s'affiche.

### 3 Sélectionnez la plage sonore à ajuster.

Graves : Réglage des graves.

Aigus : Réglage des aigus.

### 4 Utilisez le curseur gauche/droite pour régler la tonalité, puis appuyez sur **ENTER**.

-6 dB – +6 dB (Défaut : 0 dB)



- Les réglages "Tonalité" sont mémorisés pour chaque source d'entrée.
- Le réglage en est impossible quand le mode audio est sur "Direct" ou "Pure Direct".
- Vous ne pouvez pas régler ceci si aucun signal audio n'est entré ou si dans le menu "Sortie audio HDMI" est réglé sur "TV". (🔗 p. 137)
- Vous pouvez également régler la tonalité en tournant les boutons BASS et TREBLE de l'unité principale.





## Réglage du retard audio (Délai audio)

Compense le décalage entre la vidéo et l'audio.

### 1 Appuyez sur OPTION.

Un écran de menu d'option s'affiche.

- Lorsque la source d'entrée est sur "HEOS Music", un menu Option est affiché pour la musique en ligne. Sélectionnez "Options Récepteur ..." et appuyez ensuite sur ENTER.

### 2 Utilisez le curseur haut/bas pour sélectionner "Délai audio", puis appuyez sur ENTER.

L'écran "Délai audio" s'affiche.

### 3 Utilisez le curseur gauche/droite pour activer/désactiver la fonction de synchronisation automatique des lèvres.

**Marche**  
(Défaut) :

Ajuste automatiquement le temps de traitement audio pour compenser les retards de synchronisation audio/vidéo d'un téléviseur compatible avec Sync. labiale auto.

**Arrêt** :

Ne pas ajuster automatiquement.

### 4 Appuyez sur le curseur bas pour sélectionner "Ajuster" si le décalage entre l'image et le son doit être corrigé manuellement, puis utilisez le curseur gauche/droite pour régler le décalage.

0 ms – 500 ms (Défaut : 0 ms)



- Les réglages "Délai audio" sont mémorisés pour chaque source d'entrée.
- Selon les spécifications de votre téléviseur, il est possible que la correction automatique ne puisse pas être effectuée, même lorsque "Sync. labiale auto" est réglé sur "Marche".
- Vous pouvez également ajuster finement la valeur de correction du retard définie par "Sync. labiale auto".



## Affichage de la vidéo voulue lors de la lecture audio (Sélect. Vidéo)

Cet appareil peut afficher des vidéos d'une source différente sur le téléviseur pendant la lecture audio. Vous pouvez définir ceci pour chaque source d'entrée.

### ☐ Sources d'entrée prises en charge : CD\* / Tuner / HEOS Music / Phono

\* Ce réglage est impossible lorsque l'une des bornes HDMI est attribuée.

#### 1 Appuyez sur OPTION.

Un écran de menu d'option s'affiche.

- Lorsque la source d'entrée est sur "HEOS Music", un menu Option est affiché pour la musique en ligne. Sélectionnez "Options Récepteur ..." et appuyez ensuite sur ENTER.

#### 2 Utilisez le curseur haut/bas pour sélectionner "Sélect. Vidéo", puis appuyez sur ENTER.

L'écran "Sélect. Vidéo" s'affiche.

#### 3 Utilisez le curseur gauche/droite pour sélectionner le mode de sélection vidéo.

<b>Arrêt</b> (Défaut) :	Désactive le mode Sélect. Vidéo.
----------------------------	----------------------------------

<b>Marche</b> :	Active le mode Sélect. Vidéo.
-----------------	-------------------------------

#### 4 Si vous avez sélectionné "Marche" à l'étape 3, appuyez sur le curseur vers le bas et sélectionnez "Source".

#### 5 Utilisez le curseur gauche/droite pour sélectionner la source d'entrée de la vidéo que vous souhaitez reproduire, puis appuyez sur ENTER.

<b>Dernière</b> (Défaut) :	Lit la vidéo de la dernière source d'entrée qui a été lue.
-------------------------------	--

<b>CBL/SAT / Media Player / Blu-ray / Game / AUX1 / AUX2 / TV Audio / CD:</b>	Lit la vidéo à partir de la source d'entrée sélectionnée. *
---	---

\* Vous pouvez sélectionner la source d'entrée à laquelle la borne HDMI est assignée.



- Les réglages "Sélect. Vidéo" sont mémorisés pour chaque source d'entrée.



## Lecture de la même musique dans toutes les zones (Toutes zones stéréo)

Vous pouvez lire la musique en cours de lecture dans la MAIN ZONE simultanément en ZONE2 (différente pièce).

Cette fonction est utile lorsque vous souhaitez profiter de la même musique en même temps dans plusieurs pièces lors d'une soirée, ou si vous souhaitez écouter la même musique d'ambiance dans toute la maison.

### 1 Appuyez sur OPTION.

Un écran de menu d'option s'affiche.

- Lorsque la source d'entrée est sur "HEOS Music", un menu Option est affiché pour la musique en ligne. Sélectionnez "Options Récepteur ..." et appuyez ensuite sur ENTER.

### 2 Utilisez le curseur haut/bas pour sélectionner "Toutes zones stéréo", puis appuyez sur ENTER.

L'écran "Toutes zones stéréo" s'affiche.

### 3 Sélectionnez "Démarrer" et appuyez ensuite sur ENTER.

La source d'entrée de ZONE2 est commutée sur la même source d'entrée que pour MAIN ZONE, et la lecture commence dans le mode Toutes zones stéréo.

## ■ Arrêter le mode "Toutes zones stéréo"

### 1 Pendant la lecture en mode Toutes zones stéréo, appuyez sur OPTION.

Un écran de menu d'option s'affiche.

- Lorsque la source d'entrée est sur "HEOS Music", un menu Option est affiché pour la musique en ligne. Sélectionnez "Options Récepteur ..." et appuyez ensuite sur ENTER.

### 2 Utilisez le curseur haut/bas pour sélectionner "Toutes zones stéréo", puis appuyez sur ENTER.

### 3 Sélectionnez "Arrêt" et appuyez ensuite sur ENTER.



- Le mode "Toutes zones stéréo" est annulé, même lorsque l'alimentation de MAIN ZONE est hors tension.
- En mode "Toutes zones stéréo", seuls les modes audio "Stereo" peuvent être sélectionnés.
- Lorsque "Sortie audio HDMI" est défini sur "TV", le mode Toutes zones stéréo n'est pas disponible. (🔧 p. 137)
- Enregistrez l'état de lecture du mode Toutes zones stéréo dans la fonction de sélection intelligente plus pour activer la lecture simple en mode Toutes zones stéréo d'une simple pression.



## Sélection d'un mode d'écoute



**SOUND  
MODE**

Cet appareil offre une sélection de modes audio pour votre plaisir : un mode Direct qui lit le son exactement tel qu'il est enregistré sur la source d'entrée, un mode Stéréo qui ajuste les graves et des aigus et un mode Pur Direct qui améliore la qualité du son reproduit en mode Direct.

### Sélection d'un mode d'écoute

- 1 Appuyez sur **SOUND MODE** pour sélectionner un mode audio.



## Description des types de mode audio

Type de mode audio	Description
Stereo	Lit l'audio en mode stéréo à 2 canaux. Le son peut être ajusté à l'aide des fonctions M-DAX, Tonalité (BASS, TREBLE) et Balance.
Direct	Le signal ne passe pas par le M-DAX, le réglage de la tonalité (BASS et TREBLE) et le circuit BALANCE, ce qui permet une lecture de meilleure qualité sonore.
Pure Direct	Ce mode lit un son de qualité encore plus élevé que le mode "Direct". Les circuits suivants sont à l'arrêt afin d'améliorer encore plus la qualité du son. <ul style="list-style-type: none"> <li>Affichez le circuit du témoin du corps principal (l'affichage passera en position arrêt.)</li> </ul>



# Fonction de contrôle HDMI

Un ajout récent à la norme HDMI est CEC (Consumer Electronics Control), qui permet le contrôle des signaux d'un appareil pour communiquer avec un autre appareil via la connexion par le câble HDMI.

## Procédure de réglage

- 1 Activez la fonction HDMI Contrôle de cet appareil.**  
Réglez "HDMI Contrôle" sur "Marche". (👉 p. 139)
- 2 Allumez tous les appareils connectés par le biais du câble HDMI.**
- 3 Activez la fonction HDMI Contrôle pour tous les appareils connectés avec le câble HDMI.**
  - Veuillez consulter les instructions d'utilisation du dispositif connecté pour vérifier les réglages.
  - Si l'un des équipements vient à être débranché, exécutez les étapes 2 et 3.
- 4 Réglez l'entrée du téléviseur sur l'entrée HDMI connectée à cet appareil.**

- 5 Basculez la source d'entrée de cet appareil pour vérifier que la vidéo du lecteur connecté par HDMI est lu correctement.**
- 6 Quand vous mettez le téléviseur en veille, vérifiez que cet appareil passe aussi en veille.**

### REMARQUE

- Certaines fonctions peuvent ne pas jouer leur rôle du fait du téléviseur ou du lecteur connectés. Vérifiez préalablement pour chaque appareil dans le manuel du propriétaire.



## Fonction de minuterie sommeil

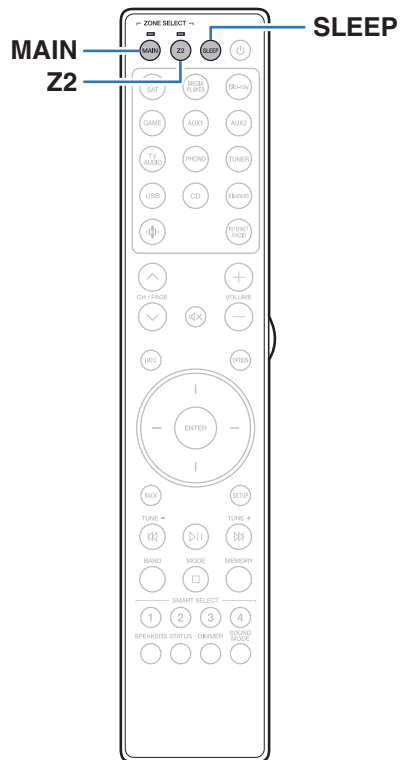

Vous pouvez faire en sorte que l'appareil se mette automatiquement en veille à la fin d'un délai programmé. Ceci est pratique pour la visualisation et l'écoute avant d'aller se coucher. La fonction de minuterie sommeil est réglable pour chaque zone.



## Utilisation de la minuterie sommeil

### 1 Appuyez sur MAIN ou Z2 pour sélectionner la zone d'opération avec la télécommande.

Le témoin pour la zone sélectionnée s'allume.

### 2 Appuyez sur SLEEP et affichez la durée que vous souhaitez.

- Le témoin SLEEP s'allume sur l'écran et la minuterie sommeil démarre.
- Vous pouvez régler la minuterie sommeil dans la plage de 10 à 120 minutes par paliers de 10 minutes.

### ■ Vérification du temps restant

Appuyez sur SLEEP lorsque la minuterie sommeil est en fonctionnement. Le temps restant s'affiche sur l'écran.

### ■ Pour annuler la minuterie sommeil

Appuyez SLEEP pour sélectionner "Off". Le témoin SLEEP de l'affichage s'éteint.



- Le réglage de la minuterie sommeil est annulé lorsque l'appareil commute en mode veille.

#### REMARQUE

- La fonction de minuterie sommeil ne peut pas mettre hors tension les matériels raccordés à cet appareil. Pour mettre ces matériels hors tension, vous devez configurer directement les minuteries de mise en veille de chacun des appareils.





# Fonction de sélection intelligente

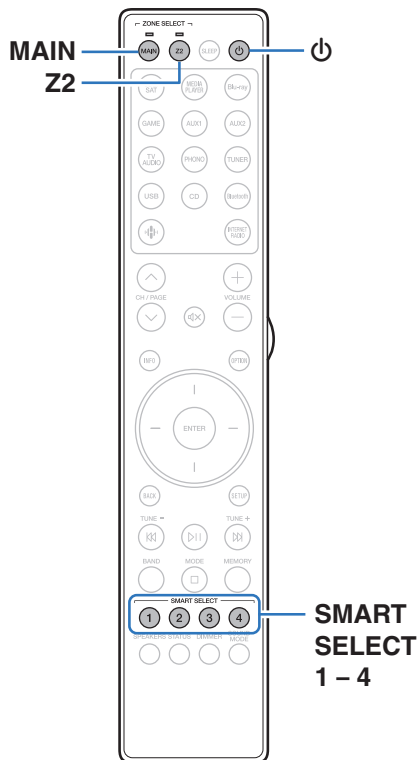

Vous pouvez enregistrer les différentes réglages (sélection de la source d'entrée, volume, mode audio, etc.) à l'aide des boutons SMART SELECT 1 – 4.

Vous pouvez appuyer sur l'un des boutons SMART SELECT définis pour la lecture suivante pour passer aux divers réglages enregistrés en une seule opération.

En sauvegardant sur les touches SMART SELECT 1 – 4 les réglages fréquemment utilisés, vous pourrez toujours rétablir facilement un même environnement de lecture.

La fonction de sélection intelligente peut être mémorisée pour chaque zone.



## Solliciter le paramétrage

### 1 Appuyez sur MAIN ou Z2 pour sélectionner la zone d'opération avec la télécommande.

Le témoin pour la zone sélectionnée s'allume.

### 2 Appuyez sur SMART SELECT.

Les réglages de sélection intelligente enregistrés pour le bouton sur lequel vous avez appuyé sont rétablis.

- Les réglages par défaut de la source d'entrée sont indiqués ci-dessous.

#### [MAIN ZONE]

Bouton	Source d'entrée
SMART SELECT 1	CBL/SAT
SMART SELECT 2	Blu-ray
SMART SELECT 3	CD
SMART SELECT 4	HEOS Music

#### [ZONE2]

Bouton	Source d'entrée
SMART SELECT 1	CBL/SAT
SMART SELECT 2	-
SMART SELECT 3	CD
SMART SELECT 4	HEOS Music



- Dans les réglages d'usine par défaut le volume n'est pas réglé sur la Fonction de sélection intelligente.  
Reportez-vous à "Modification des réglages" pour régler le volume sur la Fonction de sélection intelligente. (📖 p. 115)



## Modification des réglages

### 1 Sélectionnez le réglage souhaité pour les éléments ci-dessous.

Le paramétrage suivant depuis ① vers ⑨ peut être mémorisé pour MAIN ZONE, et le paramétrage ① et ② peut être mémorisé pour ZONE2.

- ① Source d'entrée (👉 p. 52)
- ② Volume (👉 p. 53)
- ③ Mode son (👉 p. 108)
- ④ "M-DAX" (👉 p. 135)
- ⑤ "Réglez la balance de sortie du son des enceintes gauche et droite (Balance)" (👉 p. 102)
- ⑥ "Réglez la sortie du subwoofer (Subwoofer)" (👉 p. 103)
- ⑦ "Affichage de la vidéo voulue lors de la lecture audio (Sélect. Vidéo)" (👉 p. 106)
- ⑧ "Réglages de partage audio du téléviseur" (👉 p. 116)
- ⑨ "Lecture de la même musique dans toutes les zones (Toutes zones stéréo)" (👉 p. 107)



- Maintenez enfoncé SMART SELECT quand une station radio est en cours de réception et en cours de lecture à l'aide d'une des sources suivantes, la station radio actuelle est mémorisée.
  - Tuner / Station radio Internet / Spotify

### 2 Appuyez sur MAIN ou Z2 pour sélectionner la zone d'opération avec la télécommande.

Le témoin pour la zone sélectionnée s'allume.

### 3 Maintenez enfoncé le SMART SELECT souhaité jusqu'à ce que "Smart\* Memory" ou "Z2 Smart\* Memory" s'affiche.

Les paramètres présents seront mémorisés.

\* a affiché le numéro de la touche SMART SELECT enfoncée.

### ■ Modification des éléments de réglage dans Sélect. choix

Vous pouvez changer les noms de MAIN ZONE Sélect. choix affichés sur l'écran du téléviseur ou sur l'écran de cet appareil et les éléments de réglage enregistrés.

Voir "Sélect. choix" dans le menu pour plus de détails sur la manière d'effectuer ces modifications. (👉 p. 168)



## ■ Réglages de partage audio du téléviseur

Vous pouvez profiter du même contenu que la MAIN ZONE dans la ZONE2 tout en lisant le contenu du téléviseur ou d'autres appareils de lecture dans la MAIN ZONE.

En sauvegardant à l'avance les réglages suivants sur Smart Select, vous pouvez facilement appeler les environnements de lecture à utiliser dans MAIN ZONE et la ZONE2 avec cette fonction.



- La source d'entrée ZONE2 ne peut pas être définie sur "Source" à partir de l'unité principale ou de la télécommande.

### 1 Sélectionnez la source d'entrée à lire dans MAIN ZONE.

### 2 Appuyez sur Z2 puis sur POWER avec la télécommande pour mettre la ZONE2 sous tension.

### 3 Sélectionner "Source" comme source d'entrée pour ZONE2.

Si "Source" est sélectionné comme source d'entrée de la ZONE2, la source d'entrée est modifiée pour refléter celle de MAIN ZONE.

- Le réglage par défaut de la source d'entrée ZONE2 est "Source".
- Si vous avez modifié la source d'entrée pour ZONE2 sur un autre paramètre, utilisez l'application "Marantz AVR Remote" pour la modifier sur "Source".

① Appuyez sur la commande de zone () pour sélectionner ZONE2.

② Sélectionnez "Source" comme source d'entrée.

### 4 Appuyez de manière prolongée sur SMART SELECT jusqu'à ce que "Smart\* Memory" s'affiche.





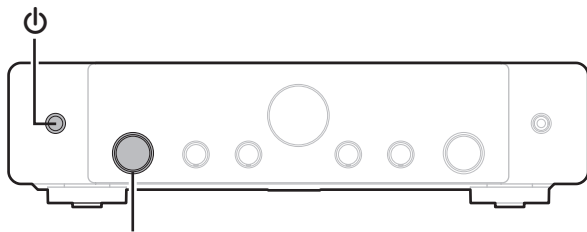

## Fonction de verrouillage du panneau

Pour éviter toute utilisation accidentelle de cet appareil, vous pouvez désactiver le fonctionnement des touches sur le panneau avant.







Molette du sélecteur INPUT

### Désactivation de toutes les opérations sur les boutons



- 1** Lorsque l'appareil est allumé, appuyez sur  sur l'unité principale et maintenez-la enfoncée jusqu'à ce que "SPECIAL MODE" s'affiche à l'écran.
- 2** Tournez le bouton de sélection INPUT pour sélectionner "4P/R LOCK", puis appuyez sur .
- 3** Tournez le bouton de sélection INPUT pour sélectionner "P/V LOCK ON", puis appuyez sur  pour confirmer le réglage. Toutes les opérations de boutons à l'exception de  sont désactivées.



## Désactivation de toutes les opérations de bouton sauf VOLUME

- 1** Lorsque l'appareil est allumé, appuyez sur  sur l'unité principale et maintenez-la enfoncée jusqu'à ce que "SPECIAL MODE" s'affiche à l'écran.
- 2** Tournez le bouton de sélection INPUT pour sélectionner "4P/R LOCK", puis appuyez sur .
- 3** Tournez le bouton de sélection INPUT pour sélectionner "FP LOCK ON", puis appuyez sur  pour confirmer le réglage.  
Toutes les opérations de boutons à l'exception de  et VOLUME sont désactivées.

## Annulation de la fonction de verrouillage du panneau

- 1** Lorsque l'appareil est allumé, appuyez sur  sur l'unité principale et maintenez-la enfoncée jusqu'à ce que "SPECIAL MODE" s'affiche à l'écran.
- 2** Tournez le bouton de sélection INPUT pour sélectionner "4P/R LOCK", puis appuyez sur .
- 3** Tournez le bouton de sélection INPUT pour sélectionner "FP LOCK \*OFF", puis appuyez sur  pour confirmer le réglage.  
(\* le mode actuellement activé.)  
La fonction de verrouillage du panneau est annulée.



- Même si la fonction de verrouillage du panneau est activée, vous pouvez utiliser l'appareil à l'aide de la télécommande.



## Fonction de verrouillage à distance

Si vous utilisez un récepteur infrarouge, activez la fonction de verrouillage à distance. Lorsque la fonction est activée, vous ne pouvez pas effectuer des opérations avec la télécommande.

Par défaut, cette fonction est désactivée.

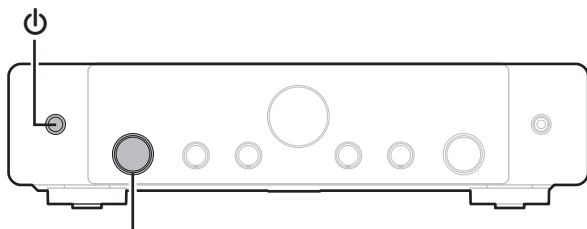



Molette du sélecteur INPUT

### Désactivation de la fonction de capteur de la télécommande

- 1 Lorsque l'appareil est allumé, appuyez sur  $\phi$  sur l'unité principale et maintenez-la enfoncée jusqu'à ce que "SPECIAL MODE" s'affiche à l'écran.
- 2 Tournez le bouton de sélection INPUT pour sélectionner "4P/R LOCK", puis appuyez sur  $\phi$ .
- 3 Tournez le bouton de sélection INPUT pour sélectionner "RC LOCK ON", puis appuyez sur  $\phi$  pour confirmer le réglage.

La fonction de réception du témoin infrarouge est désactivée.

## Activation de la fonction du capteur à distance

- 1** Lorsque l'appareil est allumé, appuyez sur  sur l'unité principale et maintenez-la enfoncée jusqu'à ce que "SPECIAL MODE" s'affiche à l'écran.
- 2** Tournez le bouton de sélection INPUT pour sélectionner "4P/R LOCK", puis appuyez sur .
- 3** Tournez le bouton de sélection INPUT pour sélectionner "RC LOCK \*OFF", puis appuyez sur  pour confirmer le réglage.

(\* le mode actuellement activé.)

La fonction de réception du témoin infrarouge sur l'unité principale est activée.





# Fonction de contrôle Internet

Vous pouvez contrôler et configurer cet appareil à partir d'un écran de contrôle Web sur un navigateur Web.

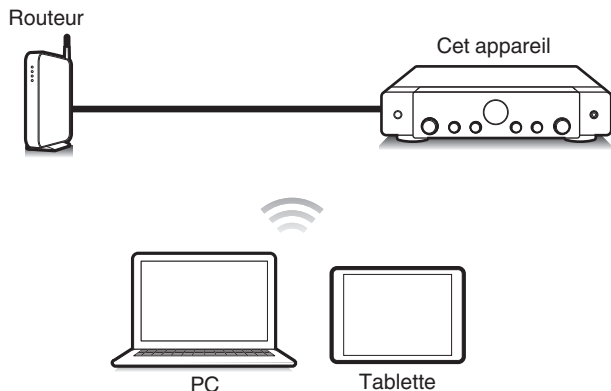

- Cet appareil et un PC ou une tablette doivent être correctement connectés au réseau afin d'utiliser la fonction de contrôle Internet. (☞ p. 45)
- En fonction des paramètres de votre logiciel de sécurité, il est possible que vous ne puissiez pas accéder à cet appareil à partir de votre PC. Le cas échéant, modifiez les paramètres du logiciel.

## Contrôle de l'appareil à partir d'un contrôle Web

L'écran de contrôle Web prend en charge les fonctions suivantes.

- 1 Menu de configuration
- 2 Réglage ON/OFF de l'alimentation pour chaque zone
- 3 Commutation de la source d'entrée MAIN ZONE

### Écran de contrôle Web Menu initial

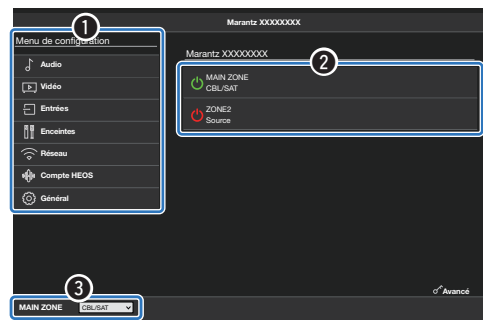

- "Avancé" contient des paramètres destinés à être utilisés par les installateurs personnalisés et ne doivent être utilisés à aucun autre moment.



- 1 Réglez le paramètre “Commande réseau” sur “Toujours actif”. (☞ p. 157)
- 2 Vérifiez l’adresse IP de cet appareil dans le menu “Informations”. (☞ p. 153)

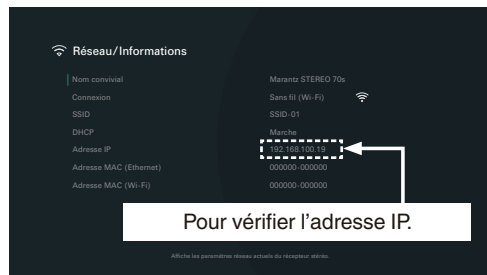

- 3 Ouvrez un navigateur Web sur un PC ou une tablette.

- 4 Entrez l’adresse IP de cet appareil dans la ligne d’adresse de votre navigateur.

Par exemple, si l’adresse IP de cet appareil est “192.168.100.19”, entrez “http://192.168.100.19”.

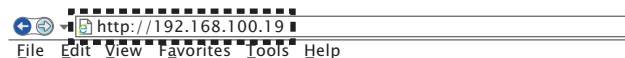

- 5 Lorsque le menu principal est affiché dans un navigateur Internet, cliquez sur l’élément de menu que vous voulez utiliser.

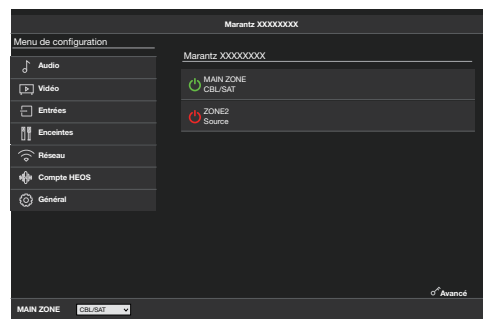

## Lecture dans la ZONE2 (différente pièce)

Vous pouvez faire fonctionner cet appareil pour profiter de contenu vidéo et audio dans une pièce (ZONE2) différente de la pièce où se trouve cet appareil (MAIN ZONE).

- Vous pouvez lire simultanément la même source à la fois dans la MAIN ZONE et ZONE2.
- Vous pouvez également lire des sources distinctes dans la MAIN ZONE et ZONE2.

### ■ Connexion de ZONE2 (👉 p. 124)

“Connexion 1 : Connexion à l’aide d’un amplificateur externe (ZONE2)” (👉 p. 124)

### ■ Lecture de la source en ZONE2 (👉 p. 125)

“Lecture simultanée de la même source dans la MAIN ZONE et la ZONE2 (réglage du partage TV audio)” (👉 p. 125)

“Lecture de différentes sources dans la MAIN ZONE et la ZONE2” (👉 p. 127)

### ■ Réglage du volume en ZONE2 (👉 p. 128)

“Réglage du volume” (👉 p. 128)

“Coupure temporaire du son (Sourdine)” (👉 p. 128)



## Connexion de ZONE2

### ■ Connexion 1 : Connexion à l'aide d'un amplificateur externe (ZONE2)

Les signaux audio des terminaux de sortie audio des ZONE2 de cet appareil sont émis vers les amplificateurs des ZONE2 et sont lus sur ces mêmes amplificateurs.

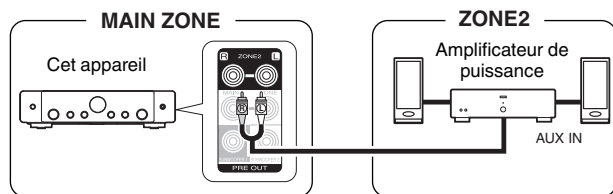

## Lecture de la source en ZONE2

### ■ Lecture simultanée de la même source dans la MAIN ZONE et la ZONE2 (réglage du partage TV audio)

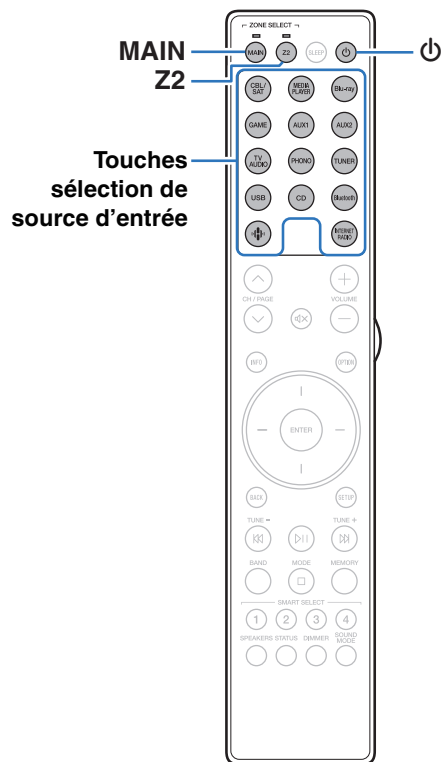

En définissant la source d'entrée ZONE2 sur "Source" dans les paramètres de partage audio du téléviseur de cet appareil, vous pouvez lire l'entrée audio d'un téléviseur via ARC ou d'un dispositif de lecture dans la MAIN ZONE tout en profitant du même contenu dans la ZONE2.

- 1 Appuyez sur MAIN pour mettre MAIN ZONE sous tension à l'aide de la télécommande.**  
Le témoin MAIN s'allume.
- 2 Appuyez sur la touche de sélection de la source d'entrée pour sélectionner la source d'entrée à lire.**  
Le signal audio de la source sélectionnée est transmis à la MAIN ZONE.
- 3 Appuyez sur Z2 pour mettre ZONE2 sous tension.**  
Le témoin Z2 s'allume.
- 4 Appuyez sur POWER pour mettre sous tension l'alimentation de la ZONE2.**  
Le voyant d'alimentation ZONE2 s'allume sur l'écran.



## 5 Sélectionner “Source” comme source d’entrée pour ZONE2.

Si “Source” est sélectionné comme source d’entrée de la ZONE2, la source d’entrée est modifiée pour refléter celle de MAIN ZONE.

- Le réglage par défaut de la source d’entrée ZONE2 est “Source”.
- Si vous avez modifié la source d’entrée pour ZONE2 sur un autre paramètre, utilisez l’application “Marantz AVR Remote” pour la modifier sur “Source”.

- ① Appuyez sur la commande de zone (🏠) pour sélectionner ZONE2.
- ② Sélectionnez “Source” comme source d’entrée.



- La source d’entrée ZONE2 ne peut pas être définie sur “Source” à partir de l’unité principale ou de la télécommande.
- Les signaux audio suivants peuvent être lus en ZONE2.

Entrée	Sortie
	ZONE2
Audio numérique (HDMI)	<input type="radio"/>
Audio numérique (coaxial/optique)	<input type="radio"/>
Audio analogique	<input type="radio"/>
USB	<input type="radio"/>
HEOS Music	<input type="radio"/>
TUNER	<input type="radio"/>



## ■ Lecture de différentes sources dans la MAIN ZONE et la ZONE2

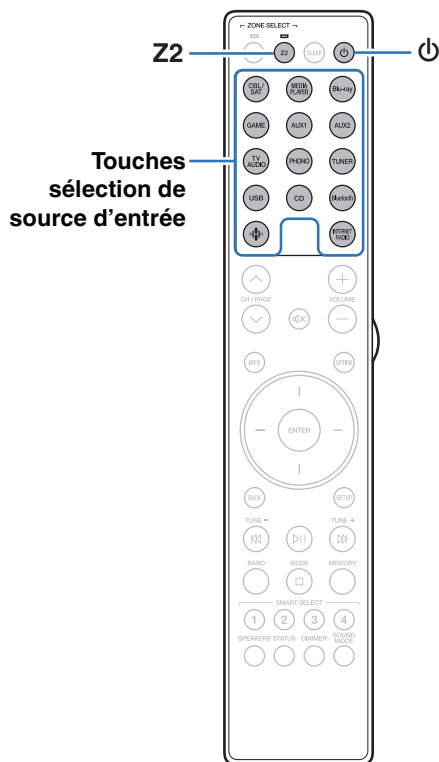

- 1 Appuyez sur Z2 pour mettre ZONE2 sous tension.**  
Le témoin Z2 s'allume.
  - 2 Appuyez sur POWER ⏻ pour mettre sous tension l'alimentation de la ZONE2.**  
Le voyant d'alimentation ZONE2 s'allume sur l'écran.
  - 3 Appuyez sur la touche de sélection de la source d'entrée pour sélectionner la source d'entrée à lire.**  
Le signal audio de la source sélectionnée est transmis à la ZONE2.
- Les signaux audio suivants peuvent être lus en ZONE2.

Entrée	Sortie	
	ZONE2	
Audio numérique (HDMI)		
Audio numérique (coaxial/optique)	○	
Audio analogique	○	
USB	○	
HEOS Music	○	
TUNER	○	



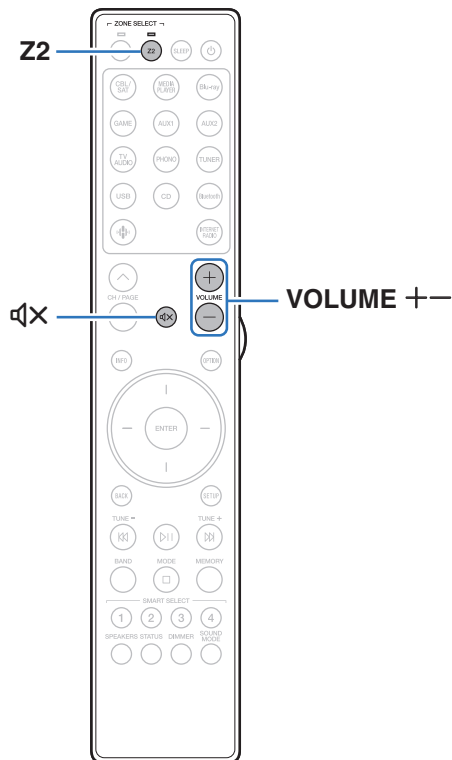

## Réglage du volume en ZONE2



### ■ Réglage du volume

- 1 Appuyez sur Z2 pour mettre ZONE2 sous tension.**  
Le témoin Z2 s'allume.
- 2 Utilisez VOLUME +- pour régler le volume.**
  - L'option "Limite volume" est réglée sur "70 (-10 dB)" au moment de l'achat. (☞ p. 167)

### ■ Coupure temporaire du son (Sourdine)

- 1 Appuyez sur Z2 pour mettre ZONE2 sous tension.**  
Le témoin Z2 s'allume.
- 2 Appuyez sur MUTE .**
  - Pour annuler la sourdine, vous pouvez ajuster le volume sonore ou appuyer sur MUTE  à nouveau.









## Plan du menu de l'interface graphique

Pour pouvoir utiliser le menu, connectez un téléviseur à l'appareil et affichez le menu sur l'écran de la TV.

Par défaut, des réglages recommandés sont définis pour cet appareil. Vous pouvez personnaliser cet appareil en fonction de votre système actuel et de vos préférences.

Éléments de configuration	Éléments détaillés	Description	Page
 Audio	<b>M-DAX</b>	Accroît les composants de fréquence faible et élevée de l'audio compressé, tel que des fichiers MP3 pour obtenir une lecture audio optimale.	135
	<b>Volume</b>	Permet de régler le volume dans la MAIN ZONE (pièce dans laquelle se trouve l'appareil).	136
 Vidéo	<b>Configuration des HDMI</b>	Réglage des paramètres de configurations de Sortie audio HDMI, HDMI Pass Through et HDMI Contrôle.	137
	<b>HDMI Upscaler</b>	Règle le mode de conversion ascendante du contenu HDMI 1080p et 4K en 8K.	141
	<b>Affichage à l'écran</b>	Sélectionne les préférences de l'interface utilisateur de l'affichage à l'écran.	142
	<b>Economiseur d'écran</b>	Définit le paramètre de l'économiseur d'écran.	143
	<b>Format signal 4K/8K</b>	Configure les options de format de signal pour votre équipement vidéo 4K ou 8K.	143
	<b>Config.HDCP</b>	Configure la version HDCP pour chaque source d'entrée HDMI.	145

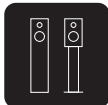

Éléments de configuration	Éléments détaillés	Description	Page
 <p><b>Entrées</b></p>	<b>Affectation des entrées</b>	Modifie l'attribution des connecteurs d'entrée et le mode d'entrée audio.	146
	<b>Renommer les sources</b>	Permet de changer le nom d'affichage pour la source d'entrée.	149
	<b>Masquer les sources</b>	Sélectionne les entrées source à masquer sur l'interface utilisateur et les écrans du panel avant.	149
	<b>Niveau des sources</b>	Règle le niveau d'entrée de la source actuelle.	149
 <p><b>Enceintes</b></p>	<b>Disposition des enceintes</b>	Sélectionne la disposition des enceintes.	150
	<b>Distances</b>	Permet de régler la distance entre la position d'écoute et les enceintes.	151
	<b>Niveaux</b>	Régalez le volume de la tonalité de test à l'identique à la position d'écoute lorsqu'il est envoyé depuis chaque enceinte.	152
	<b>Avancé</b>	Définit les paramètres avancés des enceintes. (affectation de l'enceinte)	152
 <p><b>Réseau</b></p>	<b>Informations</b>	Affichage des informations sur le réseau.	153
	<b>Connexion</b>	Configure la connexion réseau.	153
	<b>Réglages</b>	Configure les paramètres du réseau (DHCP et adresse IP).	155
	<b>Commande réseau</b>	Active la communication réseau en mode Veille.	157
	<b>Nom convivial</b>	Modifie le nom de cet appareil qui est affiché sur le réseau.	157
	<b>Diagnostic</b>	Teste la connexion réseau.	158
	<b>AirPlay</b>	Réglages pour Apple AirPlay.	159
	<b>Spotify Connect</b>	Commute l'accès à Spotify Connect.	159
	<b>Wi-Fi et Bluetooth</b>	Active l'alimentation des radios Wi-Fi et Bluetooth.	160



Éléments de configuration	Éléments détaillés	Description	Page
 HEOS	<b>[Lorsque l'utilisateur est déconnecté du compte HEOS]</b>		
	“_”	Un guide pour télécharger l'application HEOS.	161
	<b>[Lorsque l'utilisateur est connecté au compte HEOS]</b>		
	<b>Identifiez-vous.</b>	Affiche votre compte HEOS.	161



Éléments de configuration	Éléments détaillés	Description	Page
 <b>Général</b>	<b>Langue</b>	Sélectionne la langue de l'interface utilisateur à l'écran.	162
	<b>Manuel d'utilisation</b>	Accédez au manuel de l'utilisateur en ligne depuis votre appareil mobile.	162
	<b>ECO</b>	Configure les fonctions d'économie d'énergie du Mode ECO et veille Auto.	162
	<b>Émetteur Bluetooth</b>	Règle les paramètres de l'émetteur Bluetooth.	166
	<b>Configuration de la ZONE2</b>	Permet de régler les paramètres de lecture audio avec un système ZONE2.	167
	<b>Renommer zone</b>	Changez le titre d'affichage de chaque zone selon votre choix.	168
	<b>Sélect. choix</b>	Changez le titre d'affichage Noms sélect. choix selon votre choix.	168
	<b>Afficheur façade</b>	Permet de régler les paramètres relatifs à l'afficheur.	169
	<b>Micrologiciel</b>	Vérifie les dernières informations sur les mises à jour du micrologiciel, met à jour le micrologiciel.	169
	<b>Informations</b>	Affichage d'informations sur les réglages cet appareil, les signaux d'entrée etc.	171
	<b>Données d'utilisation</b>	Sélectionne si les données d'utilisation sont envoyées ou non à Marantz.	174
	<b>Sauveg. &amp; charger</b>	Enregistrez et restaurez le paramétrage du périphérique à l'aide d'un dispositif mémoire USB.	174
	<b>Verrou de config.</b>	Protection des réglages contre toute modifications involontaire.	175
<b>Réinitialiser</b>	Divers réglages sont réinitialisés aux valeurs d'usine par défaut.	175	



Éléments de configuration	Éléments détaillés	Description	Page	
 <p data-bbox="102 320 239 362">Assistant de configuration</p>	<b>Démarrez configuration ...</b>	Effectuez les réglages/connexions/l'installation de base en fonction des indications sur l'écran du téléviseur.	Page 8 du manuel séparé "Guide de démarrage rapide"	
	<b>Language Select</b>	Configure les éléments de réglage individuel en suivant les indications affichées sur l'écran du téléviseur.		
	<b>Réglage enceintes</b>			
	<b>Configuration réseau</b>			
	<b>Configuration audio de la TV</b>			
	<b>Configuration des entrées</b>			
<b>Applications mobiles</b>				



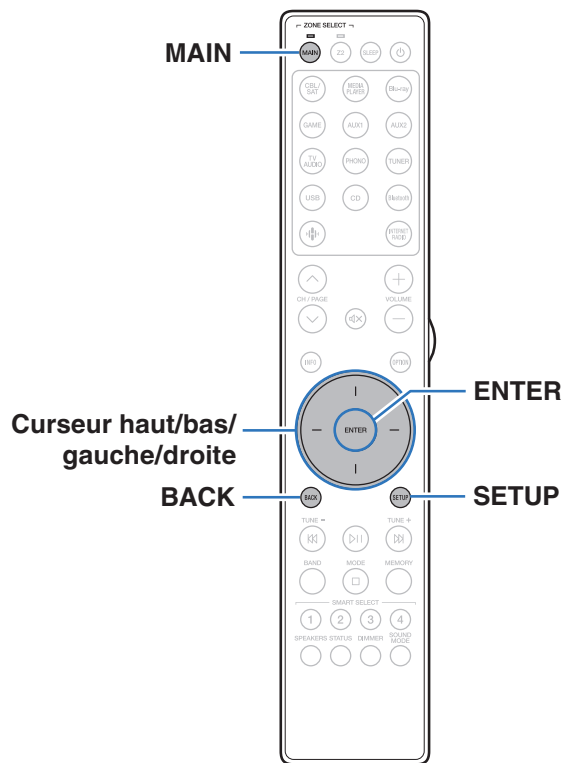

## Fonctionnement du menu

- 1 Appuyez sur MAIN sur la télécommande pour régler la zone de fonctionnement sur MAIN ZONE.**  
Le témoin MAIN s'allume.
- 2 Appuyez sur SETUP.**  
Le menu s'affiche à l'écran de la TV.
- 3 Utilisez le curseur haut/bas/droite pour sélectionner le menu à régler ou à utiliser, puis appuyez sur ENTER.**
- 4 Utilisez le curseur gauche/droite pour passer au réglage souhaité.**
- 5 Appuyez sur ENTER pour entrer le réglage.**
  - Pour revenir à l'élément précédent, appuyez sur BACK.
  - Pour quitter le menu, appuyez sur SETUP alors qu'il est à l'écran. Le menu disparaît de l'écran.



# Audio

Réglage des paramètres audio.

## M-DAX

Les formats audio compressés, tels que MP3, WMA (Windows Media Audio) et MPEG-4 AAC réduisent la quantité de données en éliminant des composants du signal difficilement audibles pour l'oreille humaine. La fonction "M-DAX" génère les signaux éliminés pendant la compression pour restaurer le son le plus proche de celui d'origine. Elle restaure également les caractéristiques des basses d'origine pour une plage tonale riche et étendue.

### ■ Mode

<b>Haut :</b>	Mode optimisé pour les sources compressées avec de faibles aigus (en-dessous de 64 kbps).
<b>Moyen :</b>	Appliquez un boost adapté aux aigus et graves des sources compressées (en-dessous de 96 kbps).
<b>Bas :</b>	Mode optimisé pour les sources compressées avec des aigus normaux (au-dessus de 96 kbps).
<b>Arrêt</b> (Défaut) :	Ne pas utiliser "M-DAX".



- Cet élément peut être réglé avec les signaux analogiques ou quand un signal PCM (Fréq. échantillonnage. = 44,1/48 kHz) est entré.
- Le réglage en est impossible quand le mode audio est sur "Direct" ou "Pure Direct".
- Les réglages "M-DAX" sont mémorisés pour chaque source d'entrée.



## Volume

Permet de régler le volume dans la MAIN ZONE (pièce dans laquelle se trouve l'appareil).

### ■ Échelle

Régler l'affichage du volume.

<b>0 – 98</b> (Défaut) :	Afficher dans la gamme de 0 (Min) à 98.
<b>-79.5 dB - 18.0 dB :</b>	Afficher ---dB (Min), gamme de -79,5 dB à 18,0 dB.



- Les paramètres "Échelle" sont pris en compte dans toutes les zones.

### ■ Limite

Réglages de volume maximum.

<b>60 – 80 (-20 dB – 0 dB)</b>
<b>Arrêt (Défaut)</b>



- La valeur en décibels (dB) s'affiche lorsque le paramétrage "Échelle" est défini sur "-79.5 dB - 18.0 dB". (🔗 p. 136)

### ■ Niveau de démarrage

Définit le niveau de volume initial lorsque l'appareil est mis sous tension.

<b>Dernière</b> (Défaut) :	Utiliser les réglages mémorisés à partir de la dernière session.
<b>Sourdine :</b>	Utilisez toujours la condition d'activation de l'inhibition lorsque l'appareil est sous tension.
<b>1 – 98 (-79 dB – 18 dB) :</b>	Le volume est réglé sur le niveau défini.



- La valeur en décibels (dB) s'affiche lorsque le paramétrage "Échelle" est défini sur "-79.5 dB - 18.0 dB". (🔗 p. 136)

### ■ Niveau sourdine

Règle la quantité d'atténuation lorsque la sourdine est activée.

<b>Complet</b> (Défaut) :	Le son est entièrement coupé.
<b>-40 dB :</b>	Le son est atténué de 40 dB.
<b>-20 dB :</b>	Le son est atténué de 20 dB.





# Vidéo

Effectuez les réglages vidéo.

## Configuration des HDMI

Règle les paramètres de configurations de Sortie audio HDMI, HDMI Pass Through et HDMI Contrôle.

### REMARQUE

- Quand "HDMI Pass Through" et "HDMI Contrôle" est sur "Marche", la consommation en mode Veille est plus élevée. ("HDMI Pass Through" (🔧 p. 138), "HDMI Contrôle" (🔧 p. 139))  
Si vous n'utilisez pas cet appareil pendant une période prolongée, il est conseillé de débrancher le cordon d'alimentation de la prise murale.

## ■ Sortie audio HDMI

Permet de sélectionner le matériel pour la sortie audio HDMI.

**Stereo Receiver**  
(Défaut) : Lecture par les enceintes connectées au récepteur.

**TV :** Lecture par une télévision connectée au récepteur.



- Lorsque la fonction HDMI Contrôle est activée, la priorité est donnée au réglage audio du téléviseur. (🔧 p. 110)
- Lorsque cet appareil est sous tension et que "Sortie audio HDMI" est réglé sur "TV", l'audio est transmis en tant que 2 canaux à partir de la borne HDMI OUT.



## ■ HDMI Pass Through

Sélectionne la manière dont cet appareil transmettra des signaux HDMI vers la sortie HDMI en mode veille.

<b>Marche :</b>	Transmet l'entrée HDMI sélectionnée via la sortie HDMI de cet appareil lorsqu'il est en mode Veille.
<b>Arrêt (Défaut) :</b>	Aucun signal HDMI n'est transmis via la sortie HDMI de cet appareil en mode veille.

## ■ Source Pass Through

Définit la borne HDMI qui introduit les signaux HDMI en mode veille.

<b>Dernière (Défaut) :</b>	La dernière source d'entrée utilisée passe en mode veille.
<b>CBL/SAT / Media Player / Blu-ray / Game / AUX1 / AUX2 / CD*:</b>	Passe par la source d'entrée sélectionnée.

\* "Source Pass Through" peut être réglé lorsqu'aucune des bornes HDMI est attribuée à "CD" pour la source d'entrée dans le réglage "Affectation des entrées". (🔧 p. 146)



- "Source Pass Through" peut être réglé quand "HDMI Contrôle" est réglé sur "Marche" ou que "HDMI Pass Through" est réglé sur "Marche". ("HDMI Pass Through" (🔧 p. 138), "HDMI Contrôle" (🔧 p. 139))

## ■ Sélection source Telec

Permet d'autoriser la mise en marche de l'appareil à l'aide du bouton de sélection de la source d'entrée de la télécommande lorsque l'appareil est en mode veille.

<b>Allumer + Source (Défaut) :</b>	Cet appareil est mis sous tension et la source d'entrée change.
<b>Sélection source seule :</b>	Cet appareil reste en veille mais commute la source d'entrée HDMI lorsque vous appuyez sur un bouton de source d'entrée. Le témoin de l'affichage d'alimentation de cet appareil clignote lorsque vous appuyez sur la touche de sélection de la source d'entrée de la télécommande.



- "Sélection source Telec" peut être réglé quand "HDMI Contrôle" est réglé sur "Marche" ou que "HDMI Pass Through" est réglé sur "Marche". ("HDMI Pass Through" (🔧 p. 138), "HDMI Contrôle" (🔧 p. 139))



## ■ HDMI Contrôle

Permet de lier l'utilisation de différents appareils connectés en HDMI et compatibles avec HDMI Contrôle.

<b>Marche :</b>	Utiliser la fonction HDMI Contrôle.
<b>Arrêt (Défaut) :</b>	Ne pas utiliser la fonction HDMI Contrôle.



- Consultez les instructions d'utilisation de chaque composant connecté pour vérifier les réglages.
- Lorsque "HDMI Contrôle" est réglé sur "Marche", l'alimentation de cet appareil peut être liée à celle du téléviseur et le volume de cet appareil peut être contrôlé à l'aide de la télécommande du téléviseur.
- Se reporter à "Fonction HDMI Contrôle" pour en savoir plus sur la fonction HDMI Contrôle. (🔍 p. 110)

### REMARQUE

- Si les réglages "HDMI Contrôle" ont été modifiés, pensez à toujours éteindre puis remettre sous tension les appareils connectés après cette modification.

## ■ ARC

Sur le téléviseur raccordé au connecteur HDMI OUT, indiquez si vous souhaitez recevoir le son provenant du téléviseur via HDMI.

<b>Marche :</b>	Utiliser la fonction ARC.
<b>Arrêt (Défaut) :</b>	Ne pas utiliser la fonction ARC.



- Si vous utilisez cette fonction, utilisez un téléviseur compatible ARC (Audio Return Channel) et activez la fonction HDMI Contrôle du téléviseur.
- Lorsque "ARC" est réglé sur "Marche", le volume de cet appareil peut être contrôlé à l'aide de la télécommande du téléviseur même lorsque "HDMI Contrôle" est réglé sur "Arrêt" sur cet appareil.

### REMARQUE

- Si les réglages "ARC" ont été modifiés, pensez à toujours éteindre puis remettre sous tension les appareils connectés après cette modification.
- Seul le réglage PCM 2 canaux peut être utilisé pour reproduire le son d'un téléviseur via la fonction ARC. Réglez "PCM 2ch" comme format audio dans les paramètres du téléviseur.



## ■ Commutation TV Audio

Définit le passage automatique sur l'entrée "TV Audio" lorsqu'un téléviseur connecté via HDMI envoie une commande CEC appropriée à cet appareil.

<b>Marche</b> (Défaut) :	Sélectionner l'entrée "TV Audio" automatiquement lors de la réception d'une commande à partir du téléviseur.
<b>Arrêt :</b>	Ne sélectionnez pas l'entrée "TV Audio" automatiquement lors de la réception d'une commande à partir du téléviseur.



- "Commutation TV Audio" peut être réglé lorsque "HDMI Contrôle" est réglé sur "Marche". (👉 p. 139)

## ■ Désactiver commande

Lie la mise en veille de cet appareil aux équipements externes.

<b>Tous</b> (Défaut) :	Si la TV branchée est mise hors tension indépendamment de la source d'entrée, l'appareil est automatiquement mis en veille.
<b>Vidéo :</b>	Avec une source d'entrée sélectionnée attribuée à "HDMI", lorsque vous mettez le téléviseur hors tension, cet appareil se met automatiquement en veille. (👉 p. 147)
<b>Arrêt :</b>	L'appareil n'est pas lié à la mise sous/hors tension de la TV.



- "Désactiver commande" peut être réglé lorsque "HDMI Contrôle" est réglé sur "Marche". (👉 p. 139)



## ■ Économie d'énergie

Active la fonction d'économie d'énergie du récepteur pour réduire les coûts énergétiques lors de l'utilisation des enceintes du téléviseur. Cette fonction est activée dans les cas suivants.

- Si "TV Audio" est sélectionné comme source d'entrée de cet appareil
- Lors de la lecture d'un contenu provenant d'un appareil raccordé via HDMI

**Marche :** Utiliser la fonction Économie d'énergie.

**Arrêt (Défaut) :** Ne pas utiliser la fonction Économie d'énergie.



- "Économie d'énergie" peut être réglé lorsque "HDMI Contrôle" est réglé sur "Marche". (p. 139)

## HDMI Upscaler

Règle le mode de conversion ascendante du contenu HDMI 1080p et 4K en 8K.

**Automatique :** Transformez les vidéos HDMI 1080p et 4K en 8K en fonction des capacités du téléviseur.

**Arrêt (Défaut) :** Le convertisseur 8K est désactivé.



- Cet élément peut être réglé lorsque "HDMI" est attribué à chaque source d'entrée.
- Cette fonction n'est pas efficace lorsque le signal d'entrée est "x.v.Color", 3D, sYCC601 color, Adobe RGB color, Adobe YCC601 color, résolutions informatiques, vidéo compressée ou HDR.



## Affichage à l'écran

Sélectionnez les préférences d'interface utilisateur pour l'affichage à l'écran.

### ■ Volume

Définit l'emplacement de l'affichage du niveau de volume.

<b>Bas</b> (Défaut) :	Affichage bas.
<b>Haut :</b>	Affichage haut.
<b>Arrêt :</b>	Désactiver l'affichage.



- Si l'affichage du volume principal est difficile à lire lorsque du texte est superposé au sous-titrage d'un film, réglez-le sur "Haut".

### ■ Informations

Affiche temporairement le statut de fonctionnement lorsque la source d'entrée changée.

<b>Marche</b> (Défaut) :	Activer l'affichage.
<b>Arrêt :</b>	Désactiver l'affichage.

### ■ Lecture en cours

Définit la durée d'affichage pour l'affichage de la lecture lorsque la source d'entrée est "HEOS Music" ou "Tuner".

<b>Toujours actif</b> (Défaut) :	Affichage permanent.
<b>Arrêt auto :</b>	Conserver l'affichage pendant 30 secondes après l'activation.



## Economiseur d'écran

Sélectionnez le réglage de l'économiseur d'écran.

Un économiseur d'écran s'active si aucune opération n'est effectuée pendant plus de 5 minutes lorsqu'aucun signal vidéo n'est entré ou lorsque le même écran (par exemple le menu de configuration) est affiché. Utilisez le curseur haut/bas/gauche/droite pour effacer l'écran de veille.

<b>Marche :</b>	Active l'économiseur d'écran.
<b>Arrêt (Défaut) :</b>	Désactive l'économiseur d'écran.



- L'économiseur d'écran est activé dans les cas suivants.
  - Lorsque le menu de configuration est affiché
  - Lorsqu'aucun signal vidéo n'est entré
  - Lorsque l'écran de lecture de HEOS Music, USB, Bluetooth ou Tuner est affiché

## Format signal 4K/8K

Définissez le format des signaux 4K et 8K à lire par cet appareil lorsque le téléviseur ou l'appareil de lecture connecté à cet appareil est compatible avec les signaux HDMI 4K ou 8K.

### ■ Format signal 4K/8K

Définit les options de format de signal pour les périphériques connectés à chaque entrée de cet appareil.

<b>Standard :</b>	Sélectionnez si votre téléviseur et le périphérique source prennent en charge les signaux vidéo 4K 60 Hz 4:2:0 8 bits.
<b>Amélioré (Défaut) :</b>	Sélectionnez si votre téléviseur, le périphérique source et les câbles prennent en charge les signaux vidéo haute qualité 4K 60 Hz 4:4:4 8 bits, 4:2:2 ou 4:2:0 10 bits.
<b>8K Amélioré :</b>	Sélectionnez si votre téléviseur, l'appareil source et les câbles prennent en charge les signaux vidéo de haute qualité 8K 60 Hz ou 4K 120 Hz.



[Relation entre le “Format signal 4K/8K” paramétrage et les résolutions supportées]

Résolution supportée	Espace couleurs	Profondeur pixel	Format signal 4K/8K		
			Standard	Amélioré	8K Amélioré
4K 24 Hz, 4K 30 Hz, 4K 25 Hz	RGB / YCbCr 4:4:4	8 bits	✓	✓	✓
		10,12 bits	–	✓	✓
	YCbCr 4:2:2	12 bits	✓	✓	✓
4K 60 Hz, 4K 50 Hz	YCbCr 4:2:0	8 bits	✓	✓	✓
		10,12 bits	–	✓	✓
	RGB / YCbCr 4:4:4	8 bits	–	✓	✓
		10,12 bits	–	–	✓
	YCbCr 4:2:2	12 bits	–	✓	✓
4K 120 Hz, 4K 100 Hz	YCbCr 4:2:0	8,10,12 bits	–	–	✓
	RGB / YCbCr 4:4:4	8,10 bits	–	–	✓
		YCbCr 4:2:2	12 bits	–	–
8K 24 Hz, 8K 30 Hz, 8K 25 Hz	YCbCr 4:2:0	8,10,12 bits	–	–	✓
	RGB / YCbCr 4:4:4	8,10 bits	–	–	✓
		YCbCr 4:2:2	12 bits	–	–
8K 60 Hz, 8K 50 Hz	YCbCr 4:2:0	8, 10 bits	–	–	✓



- Lors du paramétrage sur “Amélioré”, nous recommandons d'utiliser un “Premium High Speed HDMI Cable” ou un “Premium High Speed HDMI Cable with Ethernet” ayant une “HDMI Premium Certified Cable” étiquette figurant sur l'emballage du produit.
- Lorsque vous configurez ce paramétrage sur “8K Amélioré”, nous recommandons d'utiliser un “Ultra High Speed HDMI cable” certifié.
- Lorsque ce paramétrage est “8K Amélioré”, configurez le paramétrage du téléviseur ou du périphérique de lecture pour faire correspondre ce paramétrage.
- Lorsque le paramétrage est “8K Amélioré”, la vidéo pourrait ne pas être lu correctement selon le périphérique de lecture connecté ou du câble HDMI. Dans ce cas, modifiez ce paramètre sur “Amélioré” ou “Standard”.
- “Personnel” est affiché pour l'élément de configuration si nos installateurs personnalisés ou nos ingénieurs services ont configuré le format de signal HDMI pour cet appareil.
- “Format signal 4K/8K” peut aussi être réglé avec la procédure suivante. Cependant, l'écran du menu ne s'affiche pas. Suivez les instructions affichées pour procéder aux réglages.
  1. Passer à la source d'entrée HDMI que vous voulez régler.
  2. Lorsque l'appareil est allumé, appuyez sur sur l'unité principale et maintenez-la enfoncée jusqu'à ce que “SPECIAL MODE” s'affiche à l'écran.
  3. Tournez le bouton de sélection INPUT de l'unité principale pour sélectionner “5Special Settings”, puis appuyez sur . “4K/8K Format <Enh>” s'affiche sur l'écran.
  4. Tournez le bouton de commutation SPEAKERS de l'unité principale pour sélectionner le réglage du format de signal 4K/8K.
  5. Appuyez sur sur l'unité principale pour confirmer les paramètres.





## Configuration HDCP

Configure la version HDCP pour chaque source d'entrée HDMI.

Selon la version HDCP de votre lecteur et de votre téléviseur, il est possible que la vidéo ne soit pas diffusée.

Si ce problème survient, utilisez ce paramètre pour définir une version de HDCP. Cela peut permettre de reproduire une vidéo.

<b>Automatique</b> (Défaut) :	Applique automatiquement la version HDCP de cet appareil en fonction de la télévision.
<b>1.4:</b>	Met à niveau la version HDCP de cet appareil avec la version 1.4.
<b>2.3:</b>	Met à niveau la version HDCP de cet appareil avec la version 2.3.



- "Personnel" est affiché pour l'élément de configuration si nos installateurs personnalisés ou nos ingénieurs services ont configuré la version HDCP pour cet appareil.



# Entrées

Réalisation des réglages concernant la lecture de la source d'entrée.

Vous n'avez pas besoin de modifier les réglages pour utiliser l'appareil. Effectuez des réglages lorsque cela s'avère nécessaire.

## Affectation des entrées

En effectuant les connexions comme indiqué par les sources d'entrée imprimées sur les bornes d'entrée audio/vidéo de cet appareil, il vous suffit d'appuyer une seule fois sur les touches de sélection de la source d'entrée pour lire aisément de l'audio ou de la vidéo à partir d'un dispositif connecté.

Veillez changer l'attribution de la borne d'entrée HDMI, de la borne d'entrée audio numérique, de la borne d'entrée audio analogique et de la borne d'entrée vidéo lors de la connexion d'une source d'entrée qui diffère de ce qui est imprimé sur les borne d'entrée audio/vidéo de cet appareil.

Définit le mode d'entrée audio pour chaque source "INPUT MODE".

"AUTO" est normalement recommandé pour ce réglage. Ceci détecte et lit automatiquement le signal entrant dans cet appareil selon la priorité suivante : HDMI > DIGITAL > ANALOG.



- Par défaut, chaque élément est réglé comme suit.

Source d'entrée	Connecteur d'entrée			INPUT MODE
	HDMI	DIGITAL	ANALOG	
CBL/SAT	1	COAX	1	AUTO
Media Player	2	-	-	HDMI
Blu-ray	3	-	-	HDMI
Game	4 (8K)	-	-	HDMI
AUX1	5 (8K)	-	2	AUTO
AUX2	6 (8K)	-	-	HDMI
TV Audio	-	OPT	-	DIGITAL
CD	-	-	3	ANALOG



## ❑ Utilisateurs de TV/boîtier pour satellite, veuillez noter

Lors de l'utilisation de la sortie audio numérique sur un téléviseur/boîtier satellite :

Pour lire le signal vidéo attribué à "HDMI" associé au signal audio attribué à "Affectation des entrées" - "DIGITAL", vous devrez également sélectionner "DIGITAL" dans "INPUT MODE".



- Le même connecteur d'entrée peut être affecté à plusieurs sources d'entrée. Par exemple, attribuez le même connecteur d'entrée HDMI à plusieurs sources pour utiliser chaque source d'entrée en combinaison avec l'audio analogique ou numérique selon vos préférences. Dans ce cas, configurez le connecteur audio pour la lecture dans "INPUT MODE".

## ■ HDMI

Réglez ce paramètre pour changer l'attribution des prises d'entrée HDMI aux sources d'entrée.

<b>1 / 2 / 3 / 4(8K) / 5(8K) / 6(8K) :</b>	Attribue une borne d'entrée HDMI à la source d'entrée sélectionnée.
- :	N'attribue pas de borne d'entrée HDMI à la source d'entrée sélectionnée.



- Si "HDMI Contrôle" ou "ARC" est réglé sur "Marche" dans le menu, "HDMI" ne peut pas être affecté à "TV Audio". ("HDMI Contrôle" (🔧 p. 139), "ARC" (🔧 p. 139))

## ■ DIGITAL

Réglez ce paramètre pour changer l'attribution des bornes d'entrée audio numérique aux sources d'entrée.

<b>COAX (Coaxial) / OPT (Optique) :</b>	Attribue une borne d'entrée audio numérique à la source d'entrée sélectionnée.
- :	N'attribue pas de borne d'entrée audio numérique à la source d'entrée sélectionnée.

## ■ ANALOG

Réglez ce paramètre pour changer l'attribution des bornes d'entrée audio analogique aux sources d'entrée.

<b>1 / 2 / 3 :</b>	Attribue une borne d'entrée audio analogique à la source d'entrée sélectionnée.
- :	N'attribue pas de borne d'entrée audio analogique à la source d'entrée sélectionnée.



## ■ INPUT MODE

Réglez les modes d'entrée audio de chaque source d'entrée. Normalement, il est recommandé de régler le mode d'entrée audio sur "AUTO".

<b>AUTO</b> (Défaut) :	Détecter automatiquement le signal en entrée et lancer la lecture.
<b>HDMI :</b>	Lire uniquement les signaux en provenance de l'entrée HDMI.
<b>DIGITAL :</b>	Lire uniquement les signaux en provenance de l'entrée audio numérique.
<b>ANALOG :</b>	Lire uniquement les signaux en provenance de l'entrée audio analogique.



- Si l'option "ARC" est réglée sur "Marche" et si un téléviseur compatible ARC est branchée via les bornes HDMI OUT, le mode d'entrée dont la source d'entrée est "TV Audio" est paramétré sur ARC.

## ■ Paramètres par défaut

Les paramètres "Affectation des entrées" sont rétablis sur les paramètres par défaut.



- Cet appareil prend en charge les signaux audio analogiques et les signaux PCM à 2 canaux. Pour connecter des périphériques sur les bornes HDMI et DIGITAL, réglez "PCM 2ch" comme format audio dans les paramètres du périphérique audio.



## Renommer les sources

- Permet de changer le nom d'affichage de la source d'entrée. Une fois modifié, le nom est affiché sur l'écran et sur les écrans de menu de cet appareil.
- Si le nom de périphérique peut être acquis à partir d'un périphérique HDMI connecté, le nom d'affichage est modifié automatiquement. Utilisez cette fonction pour modifier les noms si nécessaire lorsque le périphérique que vous utilisez diffère de la source d'entrée sur cet appareil.

### CBL/SAT / Media Player /

**Blu-ray / Game / AUX1 /  
AUX2 / TV Audio / CD /  
Phono:** Modifiez le nom de l'affichage de la source d'entrée sélectionnée.

**Paramètres par défaut :** Les paramètres "Renommer les sources" sont rétablis sur les paramètres par défaut.



- Vous pouvez entrer jusqu'à 16 caractères.

## Masquer les sources

Permet de supprimer de l'affichage les sources d'entrée qui ne sont pas utilisées.

**Affichez**  
(Défaut) : Utiliser cette source.

**Cachez :** Ne pas utiliser cette source.

## Niveau des sources

Cette fonction permet de corriger le niveau de lecture de l'entrée audio de la source d'entrée sélectionnée.

Utilisez cette fonction s'il y a des différences de niveau du volume d'entrée entre les différentes sources.

**-12 dB – +12 dB** (Défaut : 0 dB)



- Les réglages "Niveau des sources" sont mémorisés pour chaque source d'entrée.



# Enceintes

Réglage des paramètres relatifs aux enceintes.

## Disposition des enceintes

Sélectionnez les bornes de sortie des enceintes Gauche/droite, la présence ou non d'un subwoofer et la capacité de lecture de la plage basse.

### ■ Gauche/droite

Définissez les bornes de sortie des enceintes Gauche/droite.

### □ Configuration

Les enceintes Gauche/droite sont fixées sur "Oui" parce qu'elles sont nécessaires à la lecture.

Oui (Défaut)

### □ Connexion

Sélectionnez les bornes de sortie des enceintes Gauche/droite.

**Enc. + Pré sortie**  
(Valeur par défaut) : Les sorties enceintes et pré-out sont actives.

**pré-out (Sortie)  
uniquement :** Les sorties de pré-sortie sont actives. Les sorties des enceintes sont déconnectées pour une meilleure qualité audio en utilisant uniquement les bornes de pré-sortie.

### ■ Subwoofer

Définir la présence d'un subwoofer.

**Oui**  
(Défaut) : Réglage à utiliser lorsque le système comprend un subwoofer.

**Non :** Réglage à sélectionner lorsqu'aucun subwoofer n'est connecté.

### ■ Filtre passebas

Réglez le filtre passe-bas du canal du subwoofer.

40 Hz / 60 Hz / 80 Hz / 90 Hz / 100 Hz / 110 Hz / 120 Hz / 150 Hz / 200 Hz / 250 Hz (Défaut : 80 Hz)



- Cet élément ne peut pas être défini lorsque "Subwoofer" est défini sur "Non".



## Distances

Permet de régler la distance entre la position d'écoute et les enceintes.

Avant d'effectuer les réglages, mesurez la distance entre la position d'écoute et les différentes enceintes.

### ■ Unité

Permet de régler l'unité de distance.

Mètres (Défaut)

Pieds

### ■ Étape

Permet de régler l'incrément minimum de réglage de la distance.

0.1 m / 0.01 m (Défaut : 0.1 m)

1 ft / 0.1 ft

### ■ Réglez la distance

0.00 m – 18.00 m / 0.0 ft – 59.1 ft (Défaut : 3,60 m (11,8 ft))



- Le subwoofer ne peut pas être réglé lorsque "Disposition des enceintes" - "Subwoofer" est réglé sur "Non". (🔗 p. 150)
- Réglez la différence de distance entre enceintes à moins de 6,00 m (19,7 ft).

### ■ Paramètres par défaut

Les paramètres "Distances" sont rétablis sur les paramètres par défaut.



## Niveaux

Réglez le volume de la tonalité de test à l'identique à la position d'écoute lorsqu'il est envoyé depuis chaque enceinte.

### ■ Démar. tonalite d'essai

Un son test est émis depuis l'enceinte sélectionnée.

Pendant l'écoute du son test, ajustez le volume de sortie sur l'enceinte sélectionnée.

**-12.0 dB – +12.0 dB** (Défaut : 0.0 dB)



- Le paramétrage "Niveaux" est reflété dans tous les modes son.
- Si vous souhaitez régler la balance gauche et droite pour chaque source d'entrée, effectuez les réglages dans "Balance". (👉 p. 102)
- Lorsque le casque est connecté à la borne PHONES de cet appareil, vous ne pouvez pas régler l'option "Niveaux".

### ■ Paramètres par défaut

Les paramètres "Niveaux" sont rétablis sur les paramètres par défaut.

## Avancé

### ■ Sélection d'enceinte

#### ☐ Enceinte

Permet de définir l'enceinte A/B à utiliser pour chaque mode audio.

<b>A</b> (Défaut) :	L'enceinte A est utilisée.
<b>B</b> :	L'enceinte B est utilisée.
<b>A+B</b> :	Les deux enceintes A et B sont utilisées.





# Réseau

Pour utiliser cet appareil en le connectant à un réseau domestique, vous devez configurer les paramètres réseau.

Si vous effectuez cette opération via DHCP, définissez “DHCP” sur “Marche”. (Réglage par défaut.) Cet appareil pourra ainsi utiliser votre réseau domestique.

Lorsque vous affectez une adresse IP à chaque appareil manuellement, vous devez affecter une adresse IP à cet appareil à l'aide des réglages “Adresse IP” et entrer des informations sur votre réseau domestique (LAN) telles que l'adresse de passerelle et le masque de sous-réseau, etc.

## Informations

Affichage des informations sur le réseau.

---

**Nom convivial / Connexion / SSID / DHCP / Adresse IP /  
Adresse MAC (Ethernet) / Adresse MAC (Wi-Fi) /  
Puissance du signal Wi-Fi**

---

## Connexion

Choisissez s'il faut connecter le réseau domestique à un réseau local sans fil ou à un LAN câblé.

Lorsque vous vous connectez au réseau avec un LAN câblé, sélectionnez “Filaire (Ethernet)” après la connexion d'un câble LAN.

Lors de la connexion au réseau avec un réseau local sans fil, sélectionnez “Sans fil (Wi-Fi)” et configurez le “Configuration Wi-Fi”. (📖 p. 154)

### ■ Connecter avec

Sélectionnez la méthode de connexion au réseau domestique (LAN).

<b>Filaire (Ethernet) :</b>	Utilisez un câble LAN pour se connecter à un réseau.
<b>Sans fil (Wi-Fi) (Défaut) :</b>	Utilisez la fonction de réseau local sans fil (Wi-Fi) pour se connecter à un réseau.



- “Filaire (Ethernet)” est réglé lorsque “Wi-Fi” est réglé sur “Désactivé”. (📖 p. 160)



## Configuration Wi-Fi

Connectez-vous à un routeur de réseau local sans fil (Wi-Fi).  
Le routeur peut être connecté par les moyens suivants. Sélectionnez la méthode de connexion en fonction de votre environnement domestique.

### ■ Recherche de réseaux

Sélectionnez le réseau auquel vous souhaitez vous connecter à partir de la liste des réseaux possibles affichée sur l'écran du téléviseur.

1. Sélectionnez le réseau auquel vous souhaitez vous connecter à partir de la liste des réseaux sans fil.

Sélectionnez "Rescan" si le réseau est introuvable.

2. Entrez votre mot de passe et sélectionnez "OK".

### ■ Utiliser le dispositif iOS

Utilisez votre périphérique iOS (iPhone/iPod/iPad) pour vous connecter au réseau. En connectant votre périphérique iOS à cet appareil en Wi-Fi, l'appareil peut être automatiquement connecté au même réseau que votre périphérique.

1. Sélectionnez "Utiliser le dispositif iOS" sur l'écran du téléviseur.
2. Vérifiez que votre appareil iOS est connecté au routeur du réseau local sans fil (Wi-Fi) et sélectionnez "Marantz STEREO 70s" depuis "CONFIGURER UN HAUT-PARLEUR AIRPLAY...", en bas de l'écran de configuration Wi-Fi de votre appareil iOS.
3. Tapez "Suivant" sur l'écran du périphérique iOS.



- La version du micrologiciel du périphérique iOS doit prendre en charge iOS 10.0.2 ou une version ultérieure.

### ■ Routeur WPS

Utilisez un routeur compatible WPS pour vous connecter en appuyant sur le bouton.

1. Sélectionnez "Bouton poussoir" sur l'écran du téléviseur.
2. Commutez vers le mode WPS en appuyant sur la touche WPS du routeur auquel vous souhaitez vous connecter.
  - La durée pour appuyer sur la touche varie en fonction du routeur.
3. Sélectionnez "Connecter" sur l'écran du téléviseur dans les 2 minutes.



## Manuel

Saisissez le nom (SSID) et le mot de passe du réseau auquel vous souhaitez vous connecter.

### 1. Réglez les éléments suivants.

<b>SSID :</b>	Entrez le nom du réseau sans fil (SSID).
<b>Sécurité :</b>	Sélectionnez la méthode de cryptage selon le paramètre de cryptage du point d'accès que vous utilisez.
<b>Mot de passe :</b>	Entrez le mot de passe.

### 2. Sélectionnez "Connecter" à la fin du paramétrage.



- La clé par défaut de cet appareil est réglée sur "1". Définissez la clé par défaut du routeur sur "1" pour utilisation.

## Réglages

Configurez l'adresse IP.

- Si vous utilisez un routeur haut débit (fonction DHCP), les informations requises pour la connexion réseau telles que l'adresse IP seront automatiquement configurées puisque la fonction DHCP est réglée sur "Marche" dans les paramètres par défaut de l'appareil.
- Paramétrez les informations de Adresse IP, Masq. sous-rés., Passerelle défaut et du serveur DNS seulement lors de l'attribution d'une adresse IP fixe ou en se connectant à un réseau sans la fonction DHCP.

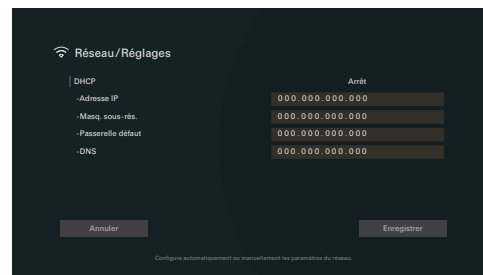

## ■ DHCP

Permet de sélectionner la manière de se connecter au réseau.

**Marche**  
(Défaut) :

Permet de configurer les réglages réseau automatiquement à partir de votre routeur.

**Arrêt :**

Permet de configurer les réglages réseau manuellement.

## ■ Adresse IP

Régler l'adresse IP dans les limites indiquées ci-dessous.

- La fonction Network Audio ne peut pas être utilisée si d'autres adresses IP sont réglées.

CLASS A : 10.0.0.1 - 10.255.255.254

CLASS B : 172.16.0.1 - 172.31.255.254

CLASS C : 192.168.0.1 - 192.168.255.254

## ■ Masq. sous-rés.

Lorsque vous connectez directement un modem xDSL ou un adaptateur terminal à cet appareil, entrez le masque de sous-réseau indiqué dans la documentation donnée par votre fournisseur. Entrer en général "255.255.255.0".

## ■ Passerelle défaut

Lorsque vous êtes connecté à une passerelle (routeur), entrez son adresse IP.

## ■ DNS

Entrez l'adresse du DNS indiquée dans la documentation donnée par votre fournisseur.



- Si vous ne pouvez pas vous connecter à internet, vérifiez à nouveau les connexions et la configuration. (☞ p. 45)
- Si vous ne savez pas vérifier une connexion internet, contactez votre ISP (Internet Service Provider) ou le fournisseur de votre ordinateur.



## Commande réseau

Active la communication réseau en mode Veille.

**Arrêt en veille**  
(Défaut) :

Arrêt des fonctions réseau en veille.

**Toujours actif :**

Le réseau est activé en mode veille. L'unité principale peut être contrôlée avec un contrôleur compatible réseau.



- En utilisant la fonction de contrôle Internet, Marantz AVR Remote App ou HEOS App, réglez le paramétrage "Commande réseau" sur "Toujours actif".

### REMARQUE

- Si "Commande réseau" est réglé sur "Toujours actif", l'appareil consomme plus d'énergie en mode veille.

## Nom convivial

Le nom convivial est le nom par lequel cet appareil est désigné sur le réseau. Vous pouvez modifier le nom convivial selon vos préférences.

### ■ Nom

Sélectionnez un nom convivial à partir de la liste.

Quand vous sélectionnez "Autre", vous pouvez modifier le nom convivial selon vos préférences.

**Home Theater / Living Room / Family Room / Guest Room / Kitchen / Dining Room / Master Bedroom / Bedroom / Den / Office / Autre**



- Vous pouvez entrer jusqu'à 30 caractères.
- Lors de la première utilisation, le nom convivial par défaut est "Marantz STEREO 70s".

### ■ Paramètres par défaut

Permet de restaurer à sa valeur par défaut le nom convivial, qui a été modifié.



## Diagnostic

Permet de vérifier la connexion réseau.

### ■ Connexion physique

Permet de vérifier la connexion physique du port LAN.

OK

**Erreur :** Le câble LAN n'est pas connecté.  
Vérifiez la connexion.



- Lorsque connecté via un réseau local sans fil, "Connexion Sans fil (Wi-Fi)" s'affiche.

### ■ Accès routeur

Permet de vérifier la connexion entre l'appareil et le routeur.

OK

**Erreur :** Échec de la communication avec le routeur. Vérifiez les paramètres du routeur.

### ■ Accès Internet

Permet de vérifier si cet appareil a accès à Internet (WAN).

OK

**Erreur :** Échec de la connexion à Internet. Vérifiez l'environnement de connexion Internet ou les paramètres du routeur.



## AirPlay

Réglages pour Apple AirPlay.

### ■ Nom de l'AirPlay

Affiche le nom qui identifie cette unité sur les appareils Apple.



- Si vous avez enregistré cette unité dans l'application Apple Home, utilisez l'application pour modifier le nom.

### ■ AirPlay

Active/désactive Apple AirPlay.

<b>Marche</b> (Défaut) :	Active Apple AirPlay.
-----------------------------	-----------------------

<b>Arrêt :</b>	Désactive Apple AirPlay.
----------------	--------------------------

## Spotify Connect

Commute l'accès à Spotify Connect.

<b>Marche</b> (Défaut) :	Active Spotify Connect.
-----------------------------	-------------------------

<b>Arrêt :</b>	Désactive Spotify Connect.
----------------	----------------------------



## Wi-Fi et Bluetooth

Active/désactive les radios Wi-Fi et Bluetooth.

### ■ Wi-Fi

La fonction Wi-Fi peut être arrêtée pour éviter tout bruit affectant la qualité du son. L'utilisation d'un câble LAN pour connecter cet appareil au réseau permet une lecture avec une qualité sonore élevée.

<b>Activé</b> (Défaut) :	Active la fonction Wi-Fi.
<b>Désactivé :</b>	Désactive la fonction Wi-Fi.

### ■ Bluetooth

L'arrêt des fonctions du récepteur et de l'émetteur Bluetooth réduit une source de bruit qui affecte la qualité du son, permettant une lecture de meilleure qualité.

<b>Activé</b> (Défaut) :	Active la fonction Bluetooth.
<b>Désactivé :</b>	Désactive la fonction Bluetooth.





# HEOS

Un Compte HEOS est nécessaire pour utiliser Favoris HEOS.  
Le menu affiché diffère selon l'état du Compte HEOS.

## Vous ne vous êtes pas connecté

Un code QR ne s'affiche sur l'écran du téléviseur.  
Scannez le code QR avec votre appareil mobile et téléchargez HEOS App.

Après avoir créé ou vous être connecté à votre Compte HEOS dans HEOS App, vous pouvez enregistrer et effectuer une détection de vos services de musique en continu préférés à partir de l'écran de cet appareil. (👉 p. 101)

Voir "Obtenir HEOS App" (👉 p. 87) pour plus de détails sur HEOS App.



- Les informations de réglage du Compte HEOS de cet appareil sont synchronisées avec HEOS App. Changez les réglages et déconnectez-vous de votre compte par l'intermédiaire de HEOS App.

## Vous êtes déjà connecté

### ■ Identifiez-vous.

Le Compte HEOS en cours s'affiche.



- Cet appareil se synchronise automatiquement lorsque vous changez les paramètres de votre compte ou que vous vous déconnectez via HEOS App. Pour commuter les comptes HEOS, lisez de la musique à partir d'une HEOS App connectée au compte que vous souhaitez synchroniser avec cet appareil. Le "Compte HEOS" commute automatiquement.



## Général

Effectuer d'autres réglages.

### Langue

Permet de régler la langue d'affichage du menu sur l'écran du téléviseur.

**English / Deutsch / Français / Italiano / Español / Nederlands / Svenska / Русский / Polski**(Défaut : English)



- "Langue" peut aussi être réglé avec la procédure suivante. Cependant, l'écran du menu ne s'affiche pas. Suivez les instructions affichées pour procéder aux réglages.
  1. Lorsque l'appareil est allumé, appuyez sur  $\phi$  sur l'unité principale et maintenez-la enfoncée jusqu'à ce que "SPECIAL MODE" s'affiche à l'écran.
  2. Tournez le bouton de sélection INPUT de l'unité principale pour sélectionner "5Special Settings", puis appuyez sur  $\phi$ .  
"4K/8K Format <Enh>" s'affiche sur l'écran.
  3. Tournez le bouton de sélection INPUT de l'unité principale pour sélectionner "GUI Language ENGLISH".
  4. Tournez le bouton de commutation SPEAKERS de l'unité principale pour sélectionner la langue.
  5. Appuyez sur  $\phi$  sur l'unité principale pour confirmer les paramètres.

### Manuel d'utilisation

Indique l'URL et le code QR pour accéder au manuel du propriétaire en ligne depuis votre appareil mobile.

### ECO

Configurez le paramétrage du ECO Mode et du mode veille automatique.

#### ■ Mode ECO

Ce mode peut réduire la consommation d'énergie et la production de chaleur de cet appareil lorsqu'il est sous tension.

Ceci est obtenu en réduisant la ligne d'alimentation de l'amplificateur de puissance, et par conséquent la puissance maximale de sortie.



**Marche :**

Les économies d'énergie sont toujours activées, quel que soit le volume ou le signal d'entrée.

Ceci vous offre le meilleur équilibre entre les économies d'énergie et la puissance de sortie maximale :

Aux faibles niveaux de volume, les économies d'énergie sont activées. Si vous augmentez le volume sonore, les économies d'énergie sont automatiquement désactivées, ce qui vous permet de bénéficier d'une puissance de sortie maximale sans distorsion.

**Automatique (Défaut) :**

Si le volume est réglé à un niveau élevé mais qu'aucun signal d'entrée n'est détecté pendant plus de 2 minutes, cet appareil activera des économies d'énergie. Lorsqu'un signal d'entrée est détecté à nouveau ou que la source d'entrée est modifiée, cet appareil désactivera automatiquement à nouveau les économies d'énergie aux niveaux de volume élevés.

**Arrêt :**

Aucune économie d'énergie.



- Lorsque l'appareil bascule entre les différents états d'économie d'énergie en "Mode ECO : Automatique", vous pourriez entendre un cliquetis provenant de l'intérieur de cet appareil, ceci est normal.
- Si le contenu est mis en pause pendant plus de 2 minutes et que la lecture reprend depuis la même source aux niveaux existants de volume élevés, il peut y avoir un court délai avant que la puissance maximale ne soit rétablie.
- "Mode ECO" ne peut pas être défini lorsque l'impédance de l'enceinte est réglée sur 4 Ω/ohms. (🔧 p. 28)



## ■ Marche (par défaut)

Réglez le mode sur le mode ECO lorsque l'appareil est sous tension.

<b>Dernière (Défaut) :</b>	Le Mode ECO sera réglé sur les réglages précédent avant la mise hors tension de l'alimentation.
<b>Marche :</b>	Lorsque l'appareil est sous tension, le mode sera toujours commuté vers Mode ECO dans "Marche".
<b>Automatique :</b>	Lorsque l'appareil est sous tension, le mode sera toujours commuté vers Mode ECO dans "Automatique".
<b>Arrêt :</b>	Lorsque l'appareil est sous tension, le mode sera toujours commuté vers Mode ECO dans "Arrêt".

## ■ Affichage à l'écran

Affichez la consommation électrique de cet appareil à l'aide d'un compteur sur l'écran du téléviseur.

<b>Toujours actif :</b>	Affichez toujours le compteur sur l'écran du téléviseur.
<b>Automatique (Défaut) :</b>	Affichez le compteur lors du changement de mode ou de volume.
<b>Arrêt :</b>	Ne pas afficher le compteur.



## ■ Veille auto

Paramétrez de manière à ce que l'alimentation de l'appareil commute automatiquement en mode veille.

### □ MAIN ZONE

Permet de régler la durée avant le basculement en mode veille auto lorsqu'aucun signal audio ou vidéo n'est émis de cet appareil. Avant que l'appareil n'entre en mode veille, "Veille auto" s'affiche sur l'écran de l'appareil, ainsi que sur l'écran du menu.

<b>60 min :</b>	L'appareil passe en mode veille au bout de 60 minutes.
<b>30 min :</b>	L'appareil passe en mode veille au bout de 30 minutes.
<b>15 min (Défaut) :</b>	L'appareil passe en mode veille au bout de 15 minutes.
<b>Arrêt :</b>	L'appareil ne passe pas automatiquement au mode veille.

### □ ZONE2

Lorsqu'il n'y a aucune opération pendant une certaine période de temps définie ici, l'appareil se met automatiquement hors tension même s'il y a une entrée audio ou vidéo.

<b>8 heures :</b>	Met la ZONE2 en état de veille au bout d'environ 8 heures.
<b>4 heures :</b>	Met la ZONE2 en état de veille au bout d'environ 4 heures.
<b>2 heures :</b>	Met la ZONE2 en état de veille au bout d'environ 2 heures.
<b>Arrêt (Défaut) :</b>	Ne met pas automatiquement la ZONE2 en état de veille.



## Émetteur Bluetooth

Configurez l'émetteur Bluetooth de cet appareil.

Réglé pour utiliser un casque Bluetooth pour écouter le son reproduit dans la MAIN ZONE.

### ■ Émetteurs

Permet d'activer/de désactiver l'émetteur Bluetooth.

<b>Marche :</b>	Permet d'activer la fonction d'émetteur Bluetooth.
-----------------	--

<b>Arrêt</b> (Défaut) :	Permet de désactiver la fonction d'émetteur Bluetooth.
----------------------------	--

### ■ Mode de sortie

Permet de sélectionner la méthode de sortie audio.

<b>Bluetooth + HP</b> (Valeur par défaut):	Le son est transmis au casque Bluetooth et aux enceintes de la zone principale.
---	---

<b>Bluetooth uniquement:</b>	Le son est transmis uniquement au casque Bluetooth.
------------------------------	---

### ■ Appareil raccordé

Affiche le périphérique Bluetooth connecté à cet appareil.

### ■ Liste des appareils

- Les appareils disponibles sont affichés dans la liste une fois que vous avez lancé le mode de jumelage sur le casque Bluetooth que vous souhaitez connecter. Sélectionnez vos casques Bluetooth dans la liste pour les jumeler.
- Cet appareil ne peut être jumelé qu'avec un seul casque Bluetooth à la fois. Cependant, il est possible d'enregistrer jusqu'à 8 casques Bluetooth. Passez d'un appareil enregistré à l'autre à partir de Liste des appareils dans le menu de configuration "Émetteur Bluetooth".
- Pour supprimer un appareil Bluetooth enregistré de la liste, utilisez les touches du curseur haut/bas pour le sélectionner, puis appuyez sur la touche OPTION et sélectionnez "Oubliez cet appareil".



- "Mode de sortie" peut également être configuré à partir de "Émetteur Bluetooth" dans le menu d'options.
- Les enceintes Bluetooth compatibles avec le profil A2DP peuvent être connectées en suivant les mêmes étapes que pour connecter un casque Bluetooth.

#### REMARQUE

- Les fonctions d'émetteur et de récepteur Bluetooth ne peuvent pas être utilisées simultanément. Les paramètres de ce menu ne sont pas disponibles lorsque vous écoutez de la musique sur un périphérique Bluetooth dans une zone.
- Même lorsque "Émetteurs" est réglé sur "Marche", vous pouvez appuyer sur Bluetooth sur la télécommande pour sélectionner la source "Bluetooth" et activer la fonction de récepteur Bluetooth.  
Pour écouter de la musique stockée sur des périphériques Bluetooth, tels que les smartphones sur cet appareil, appuyez sur Bluetooth sur la télécommande pour commuter la source d'entrée sur Bluetooth, puis reconnectez le périphérique Bluetooth.
- Les paramètres du menu pour l'émetteur Bluetooth ne sont pas disponibles lorsque cet appareil est regroupé dans l'application HEOS.



## Configuration de la ZONE2

Permet de régler les paramètres de lecture audio avec un système ZONE2.



- Les valeurs réglées pour "Limite volume" et "Vol. allumage" s'affichent en fonction du réglage spécifié pour le volume "Échelle". (🔧 p. 136)

### ■ Niveau volume

Réglez le niveau de sortie du volume.

<b>Variable</b> (Défaut) :	Le volume peut être réglé.
<b>1 – 98</b> <b>(–79 dB – 18 dB) :</b>	Le volume est fixé au niveau souhaité. Impossible de régler le volume avec la télécommande.



- La valeur en décibels (dB) s'affiche lorsque le paramétrage "Échelle" est défini sur "–79.5 dB – 18.0 dB". (🔧 p. 136)

### ■ Limite volume

Réglages de volume maximum.

**60 (-20 dB) / 70 (-10 dB) / 80 (0 dB)**  
(Défaut : 70 (-10 dB))

**Arrêt :** Ne pas utiliser de volume maximum.



- Cette option peut être sélectionnée lorsque "Niveau volume" est défini sur "Variable". (🔧 p. 167)
- La valeur en décibels (dB) s'affiche lorsque le paramétrage "Échelle" est défini sur "–79.5 dB - 18.0 dB". (🔧 p. 136)

### ■ Vol. allumage

Définir le volume à la mise en marche de l'appareil.

**Dernière**  
(Défaut) :

Utiliser les réglages mémorisés à partir de la dernière session.

**Sourdine :** Toujours passer en sourdine au démarrage de l'appareil.

**1 – 98**  
**(–79 dB – 18 dB) :** Le volume est réglé sur le niveau défini.



- Cette option peut être sélectionnée lorsque "Niveau volume" est défini sur "Variable". (🔧 p. 167)
- La valeur en décibels (dB) s'affiche lorsque le paramétrage "Échelle" est défini sur "–79.5 dB - 18.0 dB". (🔧 p. 136)



## Renommer zone

Changez le titre d'affichage de chaque zone selon votre choix.

### MAIN ZONE / ZONE2

**Paramètres par défaut :** Le réglage par défaut est restauré pour éditer le nom de zone.



- Vous pouvez entrer jusqu'à 10 caractères.

## Sélect. choix

Configure les paramètres de "Sélect. choix" et le nom d'affichage.

### Nom

Changez le Nom qui s'affiche sur l'écran du téléviseur pour celui que vous préférez.



- Vous pouvez entrer jusqu'à 16 caractères.

## ■ Source d'entrée/Volume Principal/Mode son/Balance/Subwoofer/M-DAX/Contenu de la lecture/Toutes zones stéréo/Partage audio de la TV

**Activé**  
(Valeur par défaut) :

Les paramètres actuels sont enregistrés lorsque la Sélect. choix est enregistrée. En outre, lorsque la Sélect. choix est appelée, le contenu des paramètres enregistrés est rappelé.

**Désactivé :**

Les paramètres ne sont pas enregistrés lorsque Sélect. choix est enregistrée. En outre, lorsque la Sélect. choix est appelée, le contenu des paramètres enregistrés n'est pas appelé.



- "Sélect. choix" peut être configuré pour chaque Sélect. choix.
- Lorsque "Source d'entrée" est "Désactivé", les informations de sélection vidéo ne sont pas non plus enregistrées/rappelées.





## Afficheur façade

Permet de régler les paramètres relatifs à l'afficheur.

### ■ Luminance

Régler la luminosité d'affichage de cet appareil.

<b>Clair</b> (Défaut) :	Luminosité d'affichage normale.
<b>Atténuer :</b>	Luminosité d'affichage réduite.
<b>Sombre :</b>	Luminosité très faible.
<b>Arrêt :</b>	Désactiver l'affichage.

## Micrologiciel

Vérifie les dernières informations sur les mises à jour du micrologiciel, met à jour le micrologiciel.

### ■ Vérifier mise à jour

Vérifier pour les mises à jour du micrologiciel.

Le micrologiciel peut être mis à jour si la mise à jour du micrologiciel a été publiée.

<b>Màj maintenant :</b>	Effectuez le processus de mise à jour. Lorsque la mise à jour démarre, l'écran de menu se ferme. Pendant la mise à jour, la progression s'affiche sur l'écran.
-------------------------	--

**Mettre à jour plus tard :** Mettre à jour plus tard.



- Cet appareil relance automatiquement la mise à jour si la mise à jour échoue. S'il n'est pas possible d'effectuer encore une mise à jour, le message "Update Error" apparaît sur l'affichage, suivi de l'un des messages suivants. Consultez "Dépistage des pannes" – "Mise à jour des messages d'erreur" pour de l'information sur les messages d'erreur de mise à jour. (☞ p. 198) Vérifiez les conditions en fonction du message et réessayez d'effectuer la mise à jour.
- Ce menu ne peut pas être sélectionné lorsque "Autorise mise à jour" est réglé sur "Arrêt".



## ■ Mise à jour auto

Active les mises à jour automatiques afin que les mises à jour des fonctionnalités soient automatiquement téléchargées et installées lorsque l'appareil est en mode veille.

### ☐ Mise à jour auto

Cet appareil fera automatiquement la mise à jour la plus récente en micrologiciel lors de sa mise en veille.

**Marche :** Active les Mises à Jour Automatiques.

**Arrêt (Défaut) :** Désactive les Mises à Jour Automatiques.

### ☐ Fuseau horaire

Changer le fuseau horaire.

Définir le fuseau horaire qui correspond à votre zone géographique.



- Ce menu ne peut pas être sélectionné lorsque "Autorise mise à jour" est réglé sur "Arrêt".

## ■ Autorise mise à jour

Activez ou désactivez les mises à jour pour cet appareil.

**Marche (Défaut) :** Permet à cet appareil de recevoir des mises à jour.

**Arrêt :** Empêche cet appareil de recevoir une mise à jour.



- Ce paramètre cause des incompatibilités entre l'appareil et HEOS App.



### Remarques concernant l'utilisation de "Mettre à jour"

- Pour utiliser ces fonctions, votre système doit avoir les spécifications et les réglages nécessaires à une connexion Internet. (☞ p. 45)
- Ne coupez pas l'alimentation tant que la mise à jour n'est pas terminée.
- Environ 1 heure est nécessaire pour que la procédure de mise à jour soit terminée.
- Lorsque la mise à jour démarre, les opérations normales de cet appareil ne peuvent plus être effectuées jusqu'à la fin de la mise à jour. Dans certains cas, l'opération peut réinitialiser les données sauvegardées notamment pour les paramètres de cet appareil.
- En cas d'échec de la mise à jour, appuyez sur la touche  de l'appareil et maintenez-la enfoncée pendant plus de 5 secondes, ou bien débranchez le cordon d'alimentation et rebranchez-le. Après environ 1 minute, "Please wait" apparaît à l'écran et la mise à jour redémarre. Si l'erreur se répète, vérifiez l'environnement du réseau.

## Informations

Affichage d'informations sur les réglages cet appareil, les signaux d'entrée etc.

### ■ Audio

Affiche les informations audio pour MAIN ZONE.

<b>Mode son :</b>	Le mode audio actif s'affiche.
<b>Signal d'entrée :</b>	Le type de signal d'entrée s'affiche.
<b>Fréq. échantillonnage. :</b>	La fréquence d'échantillonnage du signal d'entrée s'affiche.



## ■ Vidéo

Affiche les signaux d'entrée/de sortie HDMI et les informations du téléviseur HDMI pour MAIN ZONE.

### Infos signal HDMI

Résolutions / HDR / Espace couleurs / Profondeur pixel / ALLM / QFT / Débit FRL

### Info TV.

Interface / HDR / Résoluti. support. / Fonctions améliorées / Déb.Max.FRL



- A ou B peut être affiché à la fin de la résolution. A représente la vidéo non compressée et B représente la vidéo compressée.
- Reportez-vous à la section "À propos de HDMI" pour plus d'informations sur ALLM, QFT et FRL. (📖 p. 203)

## ■ ZONE

Permet d'afficher des infos sur les réglages actuels.

### MAIN ZONE :

Cet élément présente des infos sur les réglages de la MAIN ZONE. L'information affichée est différente en fonction de la source d'entrée.

### ZONE2 :

Cet élément présente des informations sur les réglages de la ZONE2.

## ■ Micrologiciel

### Version :

Affiche les informations relatives au micrologiciel actuel.



## ■ Notification

Affiche et règle les notifications.

De même, permet d'afficher ou non la notification lorsque l'alimentation est sous tension.

### Alertes de notification

<b>Marche</b> (Défaut) :	Des messages de notification sont affichés.
<b>Arrêt :</b>	Les messages de notification ne sont pas affichés.



- En appuyant sur INFO sur la télécommande, l'écran affiche des informations telles que le nom de la source d'entrée, le volume, le nom du mode sonore, les signaux d'entrée/sortie vidéo et d'autres informations. Le Taux FRL est affiché lorsque le réglage "Format signal 4K/8K" de cet appareil est "8K Amélioré" et que le téléviseur connecté supporte le mode de transmission FRL.

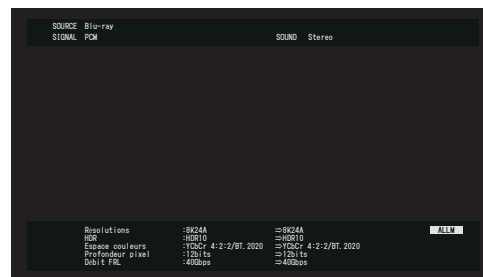
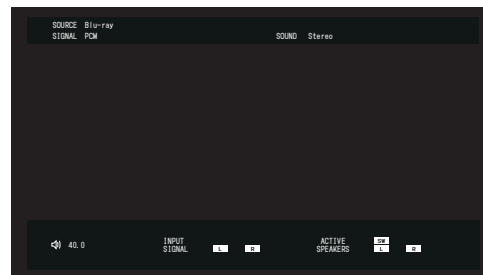

## Données d'utilisation

Pour nous aider à améliorer nos produits et le service client, Marantz collecte des informations de manière anonyme sur la manière dont vous utilisez votre appareil (telles que les sources d'entrée, les modes audio et les réglages des enceintes fréquemment utilisés). Marantz ne transmettra jamais les informations collectées à des parties tierces.

<b>Oui :</b>	Ils fournissent des informations sur l'état de fonctionnement de cet appareil.
<b>Non :</b>	Ne fournit pas d'informations sur l'état de fonctionnement de cet appareil.

## Sauveg. & charger

Enregistrez et restaurez le paramétrage du périphérique à l'aide d'un dispositif mémoire USB.



- Utilisez un dispositif de mémoire USB qui dispose d'au moins 128 Mo d'espace libre et qui est formaté en FAT32. Il est possible que les données ne puissent s'Enregistrer/se Charger correctement dans certains dispositifs de mémoire USB.
- L'Enregistrement/le Chargement des données peut prendre jusqu'à 10 minutes. Ne coupez pas l'alimentation jusqu'à ce que le processus soit terminé.

### ■ Sauvegarder Configuration

Le paramétrage de l'appareil actuel est enregistré sur le dispositif mémoire USB.

Lorsque le paramétrage est enregistré correctement, "Saved" apparaît sur l'écran et le fichier "config.avr" est créé sur le dispositif mémoire USB.



- Ne modifiez pas le nom de fichier du fichier créé. Cela empêchera ainsi le fichier d'être reconnu comme un fichier de paramétrage lors de la restauration.

### ■ Charger Configuration

Le paramétrage enregistré sur le dispositif mémoire USB est restauré.

Lorsque le paramétrage est correctement restauré, "Loaded" s'affiche sur l'écran et l'unité redémarre automatiquement.



## Verrou de config.

Protection des réglages contre toute modifications involontaire.

### ■ Verrouillez

<b>Marche :</b>	Activer la protection.
<b>Arrêt (Défaut) :</b>	Désactiver la protection.



- Lorsque vous annulez le réglage, mettez "Verrouillez" sur "Arrêt".

#### REMARQUE

- Lorsque "Verrouillez" est réglé sur "Marche", aucun élément de réglage ne s'affiche à l'exception de "Verrou de config."

## Réinitialiser

Restaure le réglage aux valeurs d'usine par défaut.

Vous pouvez appliquer l'initialisation à l'ensemble des réglages de l'appareil ou aux réglages du réseau uniquement.

### ■ Tous les réglages

Tous les réglages sont réinitialisés aux valeurs d'usine par défaut.

### ■ Paramètres réseau

Les réglages du réseau sont réinitialisés aux valeurs d'usine par défaut.



- Avant de rétablir le paramétrage par défaut, utilisez la fonction "Sauveg. & charger" dans le menu pour enregistrer et restaurer les détails des divers paramétrages configurés de l'appareil. (📖 p. 174)
- L'opération de "Réinitialiser" peut être également effectuée par le biais de la touche sur l'appareil principal. Pour plus de détails sur la réinitialisation de tous les réglages aux valeurs d'usine par défaut, voir "Réinitialisation des réglages d'usine" (📖 p. 199), et pour plus de détails sur la réinitialisation des réglage du réseau aux valeurs d'usine par défaut, voir "Réinitialisation des réglages du réseau" (📖 p. 200).

#### REMARQUE

- Ne débranchez pas l'alimentation, ni ne mettez l'appareil hors tension au cours de l'initialisation des réglages du réseau.



# Utilisation du lecteur de CD avec la télécommande

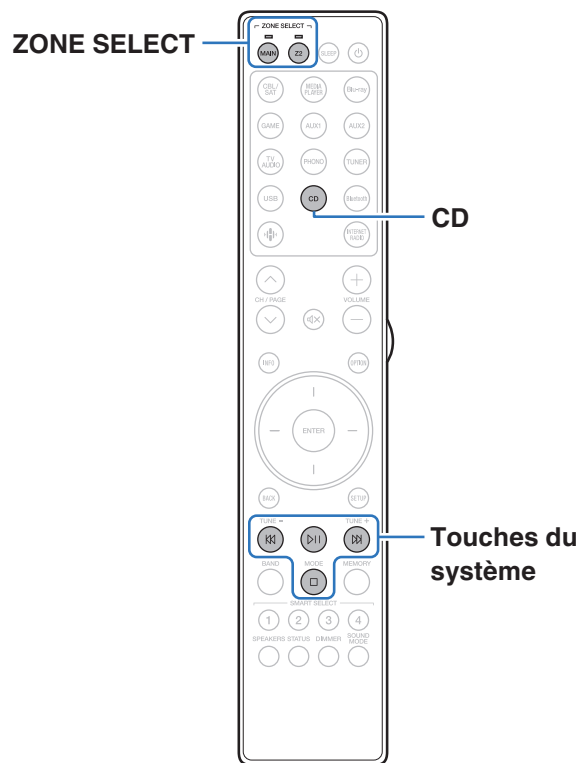

Appuyez sur CD des touches de sélection de la source d'entrée pour faire fonctionner votre lecteur CD Marantz avec les touches de commande du système.

Touches de commande	Fonction
	Ignorer la plage
	Lecture / Pause
	Arrêt



- Le bouton de sélection de zone ne s'allume pas en mode de contrôle CD, même lorsque vous appuyez sur le bouton de contrôle du système.
- Vous pouvez quitter le mode de contrôle de CD en appuyant sur le bouton de sélection de zone, le bouton d'alimentation, un bouton de source d'entrée autre qu'un CD ou le touche SMART SELECT.





## Limiter la zone d'opération avec la télécommande

Les opérations de ZONE2 peuvent être désactivées avec la télécommande.

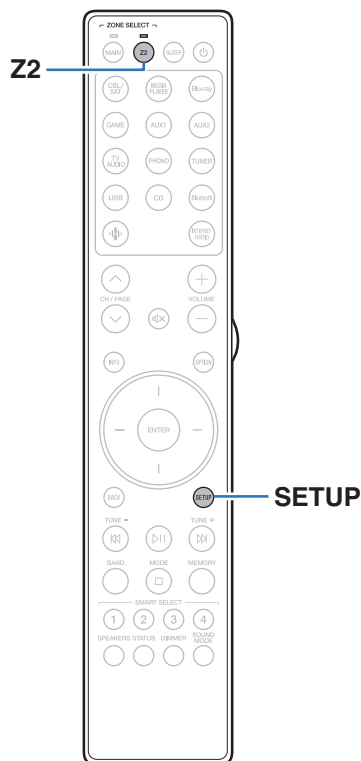

### 1 Maintenir enfoncé Z2 et SETUP.

Les témoins MAIN et Z2 clignotent.

### ■ Annulation du paramétrage

### 1 Maintenez enfoncées Z2 et SETUP tout en configurant le paramétrage.

Les témoins MAIN et Z2 clignotent et le paramétrage est annulé.

# Réglage du rétro-éclairage de la télécommande

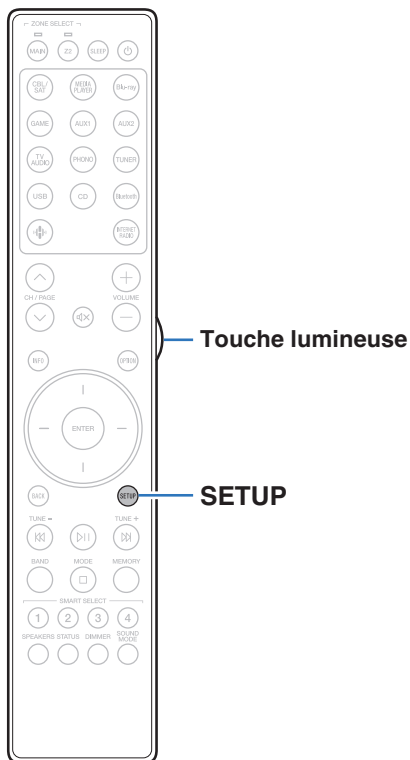

Vous pouvez mettre hors tension le rétro-éclairage de la télécommande.

- Le rétro-éclairage est défini dans les réglages par défaut.

## Désactivation du rétro-éclairage

- 1** Maintenez enfoncées les touches **SETUP** et **Light** jusqu'à ce que les témoins **MAIN** et **Z2** sur la télécommande clignotent en vert, puis relâchez.



- La fonction de rétro-éclairage peut être activée en exécutant à nouveau l'étape 1 alors que la fonction de rétro-éclairage est désactivée.



## ■ Contenu

### Conseils

Je souhaite que le volume ne soit pas trop fort par erreur	180
Je souhaite maintenir le volume au même niveau lorsque je mets l'appareil sous tension	180
Je souhaite associer une vidéo à la musique actuelle	180
Je souhaite ignorer les sources d'entrée inutilisées	180
Je souhaite profiter de la même musique dans toutes les zones de la maison, soirée, etc.	180

### Dépistage des pannes

L'alimentation ne se met pas sous/hors tension	182
Les opérations ne peuvent pas être effectuées via la télécommande	183
L'affichage sur cet appareil n'affiche rien	183
Aucun son n'est émis	184
L'audio souhaité n'est pas émis	185
Le son est interrompu ou on entend des bruits	187
Aucune vidéo ne s'affiche sur le téléviseur	188
L'écran du menu ne s'affiche pas sur le téléviseur	189
La couleur de l'écran du menu et le contenu des opérations affichées sur le téléviseur est différente de la normale	189
Impossible de lire AirPlay	190
Impossible de lire les dispositifs mémoire USB	191
Impossible de lire le Bluetooth	192
Impossible de lire la radio Internet	194
Impossible de lire les fichiers musiques sur le PC ou le NAS	195
Plusieurs services en ligne ne peuvent pas être lus	196
La fonction HDMI Contrôle ne fonctionne pas	196
Impossible de se connecter à un réseau local sans fil	197
Mise à jour des messages d'erreur	198



## Conseils

---

### Je souhaite que le volume ne soit pas trop fort par erreur

- Réglez la limite supérieure du volume pour “Limite volume” préalablement dans le menu. Ceci empêche des enfants ou d’autres personnes de trop augmenter le volume par erreur. Vous pouvez définir ceci pour chaque zone. (“Volume” (🔧 p. 136), “Limite volume” (🔧 p. 167))

### Je souhaite maintenir le volume au même niveau lorsque je mets l’appareil sous tension

- Par défaut, le réglage de volume lorsque l’alimentation a été préalablement réglée sur veille sur cet appareil est appliquée à la prochaine mise sous tension sans aucune modification. Pour utiliser un niveau de volume fixe, réglez le niveau du volume à la mise sous tension pour “Vol. allumage” dans le menu. Vous pouvez définir ceci pour chaque zone. (“Volume” (🔧 p. 136), “Vol. allumage” (🔧 p. 167))

### Je souhaite associer une vidéo à la musique actuelle

- Réglez “Sélect. Vidéo” dans le menu d’options sur “Marche”. Vous pouvez associer la musique en cours à votre source vidéo souhaitée provenant d’un boîtier décodeur ou un Blu-ray, etc. tout en écoutant de la musique depuis le tuner, un CD, une cellule phono, HEOS, USB ou Bluetooth. (🔧 p. 106)

### Je souhaite ignorer les sources d’entrée inutilisées

- Réglez les sources d’entrée sur “Masquer les sources” dans le menu. Ceci vous permet d’ignorer les sources d’entrée inutilisées lorsque vous faites pivoter la sélecteur INPUT de cet appareil. (🔧 p. 149)

### Je souhaite profiter de la même musique dans toutes les zones de la maison, soirée, etc.

- Réglez “Toutes zones stéréo” dans le menu d’options sur “Démarrer”. Vous pouvez lire dans une autre pièce (ZONE2) la musique qui est lue au même moment dans MAIN ZONE. (🔧 p. 107)





# Dépistage des pannes

---

Si un problème se produit, vérifiez d'abord les points suivants:

- 1. Les connexions sont-elles correctes ?**
- 2. L'appareil est-il utilisé conformément aux descriptions du manuel de l'utilisateur ?**
- 3. Les autres composants fonctionnent-ils correctement ?**



- Si les étapes 1 à 3 ne résolvent pas le problème, essayez de redémarrer le dispositif. Suivez les étapes ci-dessous pour redémarrer.
  1. Lorsque l'appareil est allumé, appuyez sur  sur l'unité principale et maintenez-la enfoncée jusqu'à ce que "SPECIAL MODE" s'affiche à l'écran.
  2. Tournez le bouton de sélection INPUT de l'unité principale pour sélectionner "1 Reboot", puis appuyez sur .

Vous pouvez également essayer de débrancher et de réinsérer le cordon d'alimentation de cet appareil.

Si cet appareil ne fonctionne pas correctement, vérifiez les symptômes dans cette section.

Si les symptômes ne correspondent pas à l'un de ceux décrits ici, veuillez consulter votre revendeur, car cela pourrait être dû à un défaut dans cet appareil. Dans ce cas, débranchez immédiatement l'alimentation et contactez le magasin où vous avez acheté cet appareil.



## L'alimentation ne se met pas sous/hors tension

### L'appareil ne s'allume pas.

- Vérifiez que la fiche d'alimentation est correctement introduite dans la prise murale. (👉 p. 50)

### L'appareil se met automatiquement hors tension.

- La minuterie sommeil est réglée. Mettez l'appareil sous tension. (👉 p. 111)
- "Veille auto" est réglé. "Veille auto" est déclenché lorsqu'aucune opération n'est effectuée pendant un certain temps. Pour désactiver "Veille auto", définissez l'option "Veille auto" du menu sur "Arrêt". (👉 p. 165)

### L'appareil se met hors tension et le témoin du circuit de protection clignote en orange toutes les 2 secondes environ.

- En raison de la hausse de température dans cet appareil, le circuit de protection fonctionne. Mettez l'appareil hors tension, patientez une heure environ jusqu'à ce qu'il ait suffisamment refroidi. Puis, mettez l'appareil à nouveau sous tension. (👉 p. 214)
- Veuillez réinstaller cet appareil dans un endroit bien ventilé.

### L'appareil se met hors tension et le témoin du circuit de protection clignote en orange toutes les 0,5 secondes environ.

- Vérifiez le branchement des enceintes. Le circuit de protection peut avoir été activé parce que les fils conducteurs du câble des enceintes ont été en contact les uns avec les autres ou un fil conducteur a été déconnecté de la borne et est entré en contact avec le panneau arrière de cet appareil. Après avoir débranché le cordon d'alimentation, réparez en retorsadant fermement le fil conducteur ou en remettant la borne en ordre, puis rebranchez le fil. (👉 p. 28)
- Baissez le volume et mettez l'appareil à nouveau sous tension. (👉 p. 52)
- Le circuit de l'amplificateur de cet appareil est défaillant. Débranchez le cordon d'alimentation et contactez notre centre de service client.

### L'alimentation ne s'éteint pas même lorsque vous appuyez sur le bouton d'alimentation et que l'affichage indique "ZONE2 On".

- L'alimentation de la ZONE2 est mise sur ON. Pour mettre hors tension l'alimentation de cet appareil (veille), appuyez sur la touche POWER  après avoir appuyé sur la touche Z2 de la télécommande pour mettre hors tension l'alimentation de la ZONE2.



## Les opérations ne peuvent pas être effectuées via la télécommande

### Les opérations ne peuvent pas être effectuées via la télécommande.

- Les piles sont usées. Remplacez-les par des piles neuves. (👉 p. 9)
- Faites fonctionner la télécommande à une distance d'environ 7 m de cet appareil et à un angle de 30°. (👉 p. 9)
- Retirez tout obstacle se trouvant entre cet appareil et la télécommande.
- Insérez les piles en respectant la polarité indiquée par les repères ⊕ et ⊖. (👉 p. 9)
- Le capteur de télécommande de l'appareil est exposé à une forte lumière (soleil, lampe fluorescente de type inverseur, etc.). Déplacez l'appareil afin que le capteur de télécommande ne soit plus exposé à une forte lumière.
- La zone cible de fonctionnement ne correspond pas au réglage de la zone spécifiée sur la télécommande. Appuyez sur la touche MAIN ou Z2 pour sélectionner la zone de fonctionnement de la télécommande. (👉 p. 134)
- Lorsque vous utilisez un dispositif vidéo 3D, la télécommande de cet appareil peut ne pas fonctionner en raison des communications infrarouges entre les appareils (telles que des lunettes et un téléviseur pour l'affichage 3D). Dans ce cas, ajustez la direction des appareils avec la fonction de communications 3D et leur distance pour vous assurer qu'ils n'affectent pas le fonctionnement de la télécommande de cet appareil.
- Le mode de fonctionnement de la télécommande permet de commander un autre lecteur CD. Appuyez sur le bouton de sélection de zone correspondant (MAIN ou Z2) pour utiliser HEOS Music ou le tuner. (👉 p. 176)

## L'affichage sur cet appareil n'affiche rien

### L'écran est éteint.

- Paramétrez l'option "Luminance" du menu sur tout autre choix que "Arrêt". (👉 p. 169)
- Lorsque le mode audio est réglé sur "Pure Direct", l'affichage est hors tension. (👉 p. 108)



## Aucun son n'est émis

### Aucun son n'est transmis aux enceintes.

- Cet appareil prend en charge les signaux audio analogiques et les signaux PCM à 2 canaux. Pour lire des sources telles que des disques Dolby Digital, définissez "PCM 2ch" comme format audio dans les réglages du périphérique audio.
- Vérifiez les connexions de tous les appareils. (🔧 p. 28)
- Insérez complètement les câbles de connexion.
- Vérifiez que les bornes d'entrée et les bornes de sortie ne sont pas inversément reliées.
- Vérifiez l'état des câbles.
- Vérifiez que les câbles d'enceintes sont correctement connectés. Vérifiez que les fils conducteurs des câbles entrent en contact avec la partie métallique des bornes des enceintes. (🔧 p. 28)
- Serrez fermement les bornes d'enceintes. Vérifiez les bornes des enceintes pour un éventuel relâchement. (🔧 p. 28)
- Vérifiez qu'une source d'entrée correcte est sélectionnée. (🔧 p. 52)
- Ajustez le volume. (🔊 p. 53)
- Annulez le mode de sourdine. (🔊 p. 53)
- Vérifiez le réglage de la borne d'entrée audio numérique. (🔧 p. 146)
- Vérifiez le réglage de sortie audio numérique sur le dispositif connecté. Sur certains dispositifs, la sortie audio numérique est réglée pour être désactivée par défaut.
- Lorsqu'un casque audio est branché dans la prise PHONES sur l'appareil principal, le son n'est pas émis par la borne d'enceintes et le connecteur PRE OUT.
- Vérifiez les réglages du bouton de commutation SPEAKERS.

### Aucun son n'est transmis lors de l'utilisation de la connexion DVI-D.

- Lorsque cet appareil est connecté à un dispositif équipé d'une borne DVI-D, aucun son n'est transmis. Effectuez une connexion audio séparée.





## L'audio souhaité n'est pas émis

### Le volume n'augmente pas.

- Le volume maximal défini est trop faible. Réglez le volume maximal à l'aide de l'option "Limite" du menu. (👉 p. 136)
- Effectuez le traitement de la correction du volume approprié en fonction des réglages et du format de l'audio d'entrée, pour que le volume puisse ne pas atteindre la limite supérieure.

### Le casque Bluetooth n'a pas de réglage de volume et le volume est trop faible ou trop élevé.

- Réglez le volume en ajustant le "Niveau" de "Émetteur Bluetooth" depuis le menu d'options. (👉 p. 64)

### Le casque Bluetooth dispose d'une fonction de réglage du volume, mais le volume reste trop faible ou trop élevé.

- Réglez le volume en ajustant le "Niveau" de "Émetteur Bluetooth" depuis le menu d'options. (👉 p. 64)

### Aucun son n'est transmis lors de l'utilisation de la connexion HDMI.

- Vérifiez la connexion des connecteurs HDMI. (👉 p. 35)
- Pour diffuser un flux audio HDMI par les enceintes, paramétrez l'option "Sortie audio HDMI" du menu sur "Stereo Receiver". Pour transmettre du téléviseur, réglez "TV". (👉 p. 137)
- Lors de l'utilisation de la fonction HDMI Contrôle, vérifiez que la sortie audio est réglée sur l'amplificateur AV sur le téléviseur. (👉 p. 110)

### Aucun son n'est transmis à une enceinte spécifique.

- Vérifiez que les câbles des enceintes sont correctement connectés.
- Vérifiez qu'une sélection "Oui" est réglée pour le réglage "Disposition des enceintes" – "Subwoofer" dans le menu. (👉 p. 150)



**Aucun son n'est émis par le subwoofer.**

- Vérifiez les connexions du subwoofer.
- Allumez le subwoofer.
- Réglez "Disposition des enceintes" - "Subwoofer" dans le menu sur "Oui". (👉 p. 150)

**Impossible de sélectionner "M-DAX".**

- Vérifiez que l'appareil reçoit un signal analogique ou un signal PCM (Fréq. échantillonnage = 44,1/48 kHz). (👉 p. 135)
- Basculez sur un mode audio autre que "Direct" ou "Pure Direct". (👉 p. 108)

**Aucun son n'est émis lors de l'utilisation de la ZONE2.**

- Le signal audio analogique et le signal d'entrée PCM à 2 canaux à partir des numériques (OPTICAL/COAXIAL) peuvent être rejoués dans la ZONE2.
- Lors de l'écoute de l'audio d'un périphérique Bluetooth en ZONE2, supprimez tout obstacle entre le périphérique Bluetooth et cet appareil, et utilisez-le à une distance d'environ 30 m.

**Les réglages du mode sonore ne sont pas disponibles lorsque vous utilisez un casque Bluetooth. Les paramètres du menu audio ne sont pas non plus disponibles.**

- Cet appareil ne peut pas modifier le mode sonore ou les paramètres du menu audio pour la sortie audio vers le casque Bluetooth.



## Le son est interrompu ou on entend des bruits

**Pendant la lecture de la radio Internet ou d'un dispositif mémoire USB, l'audio est occasionnellement interrompu.**

- Lorsque la vitesse de transfert du dispositif mémoire USB est faible, l'audio peut être occasionnellement interrompu.
- La vitesse de communication réseau est lente ou la station radio est occupée.

**Lorsque vous passez un appel sur un iPhone, du bruit se produit dans la sortie audio de cet appareil.**

- Lorsque vous passez un appel, restez à une distance de 20 cm minimum entre l'iPhone et cet appareil.

**Du bruit se produit souvent lors de diffusion FM/DAB.**

- Changez l'orientation ou la position de l'antenne. (👉 p. 44)
- Utilisez une antenne extérieure. (👉 p. 44)
- Éloignez l'antenne des autres câbles de connexion. (👉 p. 44)

**Les sons semblent distordus.**

- Baissez le volume. (👉 p. 53)
- Réglez "Arrêt" sur "Mode ECO". Lorsque "Marche" ou "Automatique" est en "Mode ECO", l'audio peut être distordu lorsque le volume de lecture est élevé. (👉 p. 162)

**Le son est coupé lors de l'utilisation d'une connexion Wi-Fi.**

- La bande de fréquence utilisée par le réseau local sans fil est également utilisée par les fours à micro-ondes, les téléphones sans fil, les contrôleurs de jeux sans fil ainsi que d'autres appareils du réseau local sans fil. L'utilisation de ces appareils en même temps que cet appareil peut provoquer une coupure de la lecture en raison d'une interférence électronique. Il est possible de remédier aux coupures de lecture en utilisant les méthodes suivantes. (👉 p. 45)
  - Installez les appareils qui provoquent des interférences à l'écart de cet appareil.
  - Mettez hors tension les appareils qui provoquent des interférences.
  - Modifiez les paramètres du canal du routeur auquel cet appareil est connecté. (Consultez le manuel d'instruction du routeur sans fil pour plus de détails sur la manière de changer le canal.)
  - Passez à une connexion LAN câblé.
- Notamment lors de la lecture de gros fichiers musicaux, en fonction de votre environnement de réseau local sans fil, le son pendant la lecture peut être interrompu. Dans ce cas, effectuez une connexion LAN câblé. (👉 p. 154)



## Aucune vidéo ne s'affiche sur le téléviseur

### Aucune image ne s'affiche.

- Vérifiez les connexions de tous les appareils. (👉 p. 35)
- Insérez complètement les câbles de connexion.
- Vérifiez que les bornes d'entrée et les bornes de sortie ne sont pas inversément reliées.
- Vérifiez l'état des câbles.
- Faites correspondre les réglages d'entrée à la borne d'entrée du téléviseur connecté à cet appareil. (👉 p. 146)
- Vérifiez que la source d'entrée correcte est sélectionnée. (👉 p. 52)
- Vérifiez le réglage de la borne d'entrée vidéo. (👉 p. 146)
- Vérifiez que la résolution du lecteur correspond à celle du téléviseur. (👉 p. 172)
- Vérifiez que le téléviseur est compatible avec le système de protection des droits d'auteur (HDCP). Si l'appareil est connecté à un matériel non compatible avec le système HDCP, le signal vidéo ne sera pas correctement transmis. (👉 p. 204)
- Pour profiter d'un contenu dont le copyright est protégé par HDCP 2.2 ou HDCP 2.3, utilisez un appareil de lecture et un téléviseur compatibles HDCP 2.2 ou HDCP 2.3.
- Pour lire une vidéo 4K utilisez un "High Speed HDMI Cable" ou "High Speed HDMI Cable with Ethernet". Pour obtenir une plus grande fidélité avec les vidéos 4K, il est recommandé d'utiliser un "Premium High Speed HDMI Cables" ou "Premium High Speed HDMI Cables with Ethernet" possédant une étiquette de câble mentionnant HDMI Premium Certified Cable sur l'emballage du produit.
- Utilisez un "Ultra High Speed HDMI cable" certifié pour profiter d'une vidéo 8K ou 4K 120 Hz. Si vous utilisez un autre câble HDMI, la vidéo peut ne pas s'afficher ou d'autres problèmes peuvent survenir.

### Aucune vidéo ne s'affiche sur le téléviseur avec la connexion DVI-D.

- Avec la connexion DVI-D, sur certaines associations de dispositifs, les dispositifs peuvent ne pas fonctionner correctement en raison de la protection de copyright (HDCP). (👉 p. 204)

### Pendant que le menu est affiché, aucune vidéo ne s'affiche sur le téléviseur.

- La vidéo en cours de lecture ne s'affichera pas sur l'arrière-plan du menu lorsque le menu est utilisé.



## L'écran du menu ne s'affiche pas sur le téléviseur

### L'écran du menu ou l'écran d'informations d'état ne s'affiche pas sur le téléviseur.

- Les informations d'état ne s'afficheront pas sur la TV lorsque les signaux vidéo suivants sont en cours de lecture.
  - Certaines images de contenu vidéo 3D
  - Images de résolution d'ordinateur (exemple : VGA)
  - Vidéo ayant un format d'image autre que 16:9 ou 4:3
  - Certains types de signaux HDR
  - Certains types de contenu de jeux
  - Vidéo compressée
- Lorsqu'une vidéo 2D est convertie en vidéo 3D sur le téléviseur, l'écran de menu ou l'écran d'information de statut ne s'affiche pas correctement.  
(☞ p. 173)

## La couleur de l'écran du menu et le contenu des opérations affichées sur le téléviseur est différente de la normale

### La couleur de l'écran du menu et du contenu des opérations affichées sur le téléviseur est différente.

- Un écran de menu ou des couleurs de fonctionnement différents de ceux habituels peuvent s'afficher lors de l'utilisation de cet appareil lors de la lecture de certains signaux HDR. Cela est dû aux caractéristiques de ces signaux HDR et ne constitue pas un dysfonctionnement.



## Impossible de lire AirPlay

### L'icône AirPlay n'apparaît pas dans iTunes ou sur l'iPhone / iPod touch / iPad.

- Cet appareil et l'ordinateur ou l'iPhone / iPod touch / iPad ne sont pas connectés au même réseau (LAN). Connectez-le au même réseau (LAN) que cet appareil. (👉 p. 45)
- Le micrologiciel sur iTunes / iPhone / iPod touch / iPad n'est pas compatible avec AirPlay. Mettez à jour le micrologiciel à la version la plus récente.

### Pas de signal audio.

- Le volume sur iTunes / iPhone / iPod touch / iPad est réglé au niveau minimum. Le volume sur iTunes / iPhone / iPod touch / iPad est lié au volume sur cet appareil. Définissez un niveau de volume approprié.
- La lecture AirPlay ne s'effectue pas ou cet appareil n'est pas sélectionné. Cliquez sur l'icône AirPlay sur l'écran iTunes ou de l'iPhone / iPod touch / iPad et sélectionnez cet appareil. (👉 p. 97)

### L'audio est interrompu pendant la lecture AirPlay sur l'iPhone / iPod touch / iPad.

- Quittez l'application exécutée en arrière-plan de l'iPhone/iPod touch/iPad, puis utilisez AirPlay pour lire vos fichiers.
- Certains facteurs externes peuvent affecter la connexion sans fil. Modifiez l'environnement réseau en prenant des mesures, telles que raccourcir la distance du point d'accès LAN sans fil.

### iTunes ne peut pas être lu via la télécommande.

- Activez le réglage "Autoriser la commande audio d'iTunes à partir de haut-parleurs distants" sur iTunes. Ensuite, vous pouvez lancer les opérations de lecture, pause et de saut via la télécommande.



## Impossible de lire les dispositifs mémoire USB

### Le dispositif mémoire USB n'est pas reconnu.

- Déconnectez et reconnectez le dispositif mémoire USB. (👉 p. 43)
- Les dispositifs de mémoire USB compatibles avec une classe de stockage de masse sont pris en charge.
- Cet appareil ne prend pas en charge une connexion via un hub USB. Connectez le dispositif mémoire USB directement au port USB.
- Le périphérique de stockage USB doit être formaté en "FAT32" ou "NTFS".
- Il n'est pas garanti que tous les dispositifs mémoire USB fonctionnent. Certains dispositifs mémoire USB ne sont pas reconnus. Lors de l'utilisation d'un type de lecteur de disque dur portable compatible avec la connexion USB qui nécessite l'alimentation d'un adaptateur CA, utilisez l'adaptateur CA fourni avec le disque dur.

### Les fichiers sur le dispositif mémoire USB ne s'affichent pas.

- Les fichiers d'un type non pris en charge par cet appareil ne s'affichent pas. (👉 p. 54)
- Cet appareil est capable d'afficher des fichiers dans un maximum de huit niveaux de dossiers. Un maximum de 5 000 fichiers (dossiers) peut aussi être affiché pour chaque niveau. Modifiez la structure de dossiers du dispositif mémoire USB.
- Lorsque plusieurs partitions existent sur le dispositif mémoire USB, seuls les fichiers sur la première partition s'affichent.

### Les périphériques iOS et Android ne sont pas reconnus.

- Le port USB de cet appareil ne prend pas en charge la lecture depuis des périphériques iOS et Android.

### Impossible de lire les fichiers contenus sur un dispositif mémoire USB.

- Les fichiers sont créés à un format qui n'est pas pris en charge par cet appareil. Vérifiez que les formats sont pris en charge par cet appareil. (👉 p. 207)
- Vous tentez de lire un fichier protégé. Les fichiers protégés ne peuvent pas être lus sur cet appareil.
- La lecture risque de ne pas se faire si la taille du fichier de l'album dépasse 2 MB.



## Impossible de lire le Bluetooth

### Les périphériques Bluetooth ne peuvent pas être connectés à cet appareil.

- La fonction Bluetooth du périphérique Bluetooth n'a pas été activée. Voir le manuel de l'utilisateur du périphérique Bluetooth pour activer la fonction Bluetooth.
- Amenez le périphérique Bluetooth à proximité de cet appareil.
- Il est impossible de connecter le périphérique Bluetooth avec cet appareil s'il n'est pas compatible avec le profil A2DP.
- Mettez le périphérique Bluetooth hors tension puis sous tension, et ensuite essayez à nouveau.

### Il est impossible de connecter des smartphones et autres appareils Bluetooth.

- Il est impossible de connecter des smartphones et autres appareils Bluetooth lorsque "Émetteurs" est configuré sur "Marche". Appuyez sur la touche Bluetooth de la télécommande pour commuter la source d'entrée sur Bluetooth, puis connectez l'appareil. (📖 p. 166)

### Impossible de connecter des écouteurs Bluetooth.

- Rapprochez le casque Bluetooth de cet appareil.
- Mettez le casque Bluetooth hors tension puis sous tension, et ensuite essayez à nouveau.
- Accédez à "Général" - "Émetteur Bluetooth", et configurez "Émetteurs" sur "Marche" dans le menu. (📖 p. 166)
- Assurez-vous que cet appareil n'est pas déjà connecté à un autre casque Bluetooth. Vérifiez le casque Bluetooth actuellement connecté en appuyant sur INFO sur la télécommande ou sur le bouton STATUS de l'appareil. Déconnectez le casque Bluetooth connecté avant de connecter celui que vous voulez utiliser.
- Les écouteurs Bluetooth ne peuvent pas être connectés si Bluetooth est utilisé comme source d'entrée dans une zone.
- Le casque Bluetooth ne peut pas être connecté si cet appareil est regroupé dans l'application HEOS. Retirez cet appareil du groupe pour permettre la connexion du casque Bluetooth.
- Le casque Bluetooth ne peut pas se connecter à cet appareil s'il n'est pas compatible avec le profil A2DP.
- La connexion et le fonctionnement ne sont pas garantis pour tous les appareils compatibles Bluetooth.
- Cet appareil ne peut se connecter qu'à un seul casque Bluetooth à la fois. Toutefois, il est possible d'enregistrer jusqu'à 8 casques Bluetooth. Vous pouvez commuter entre des appareils enregistrés depuis "Liste des appareils" dans le menu "Émetteur Bluetooth". (📖 p. 166)





**Le son est coupé.**

- Amenez le périphérique Bluetooth à proximité de cet appareil.
- Supprimez tout obstacle entre le périphérique Bluetooth et cet appareil.
- Pour éviter les interférences électromagnétiques, placez cet appareil à l'écart des fours à micro-ondes, des périphériques connectés via réseau local sans fil et d'autres périphériques Bluetooth.
- Reconnectez le périphérique Bluetooth.

**Le son est coupé ou un bruit se produit lors de l'utilisation d'un casque Bluetooth.**

- Rapprochez le casque Bluetooth de cet appareil.
- Supprimez tout obstacle entre le casque Bluetooth et cet appareil.
- Reconnectez le casque Bluetooth.
- Pour éviter les interférences électromagnétiques, placez cet appareil à l'écart des fours à micro-ondes, des périphériques connectés via réseau local sans fil et d'autres périphériques Bluetooth.
- Nous vous recommandons d'utiliser un LAN câblé pour connecter cet appareil et d'autres appareils.
- Le Bluetooth transmet sur la bande de 2,4 GHz, ce qui peut interférer avec le Wi-Fi transmis sur cette bande. Connectez cet appareil et d'autres appareils au réseau Wi-Fi sur une bande de 5 GHz si votre routeur Wi-Fi le permet.

**Le son est en retard sur mon casque Bluetooth.**

- Cet appareil ne peut pas régler le retard audio sur le casque Bluetooth.



## Impossible de lire la radio Internet

### Aucune liste des stations ne s'affiche.

- Le câble LAN n'est pas correctement connecté ou le réseau est déconnecté. Vérifiez l'état de la connexion. (👉 p. 45)
- Effectuez le mode de diagnostic réseau.

### Impossible de lire la Radio Internet.

- La station de radio sélectionnée est à un format qui n'est pas pris en charge par cet appareil. Les formats qui peuvent être lus sur cet appareil sont les formats MP3, WMA et AAC. (👉 p. 210)
- La fonction de pare-feu est activée sur le routeur. Vérifiez le réglage du pare-feu.
- L'adresse IP n'est pas correctement réglée. (👉 p. 155)
- Vérifiez si le routeur est sous tension.
- Pour obtenir l'adresse IP automatiquement, activez la fonction du serveur DHCP sur le routeur. De même, réglez le réglage sur "Marche" sur cet appareil. (👉 p. 155)
- Pour obtenir l'adresse IP manuellement, réglez l'adresse IP sur cet appareil. (👉 p. 155)
- Certaines stations radio émettent en silence pendant certaines périodes. Dans ce cas, aucun son n'est transmis. Patientez un peu et sélectionnez la même station radio ou sélectionnez une autre station radio. (👉 p. 82)
- La station radio sélectionnée n'est pas en service. Sélectionnez une station radio en service.

### Impossible de se connecter aux stations radio favorites.

- La station radio n'est pas en service en ce moment. Enregistrez les stations radio en service.



## Impossible de lire les fichiers musiques sur le PC ou le NAS

### Impossible de lire les fichiers contenus sur un ordinateur.

- Les fichiers sont enregistrés dans un format incompatible. Enregistrez les fichiers dans un format compatible. (🔍 p. 209)
- Les fichiers protégés ne peuvent pas être lus sur cet appareil.
- Le port USB de cet appareil ne peut pas être utilisé pour le branchement d'un ordinateur.
- Les paramètres de partage média sur le serveur ou NAS ne prennent pas en charge cet appareil. Changez les paramètres pour la prise en charge de cet appareil. Pour plus de détails, voir le manuel de l'utilisateur fourni avec le serveur ou NAS.

### Impossible de trouver le serveur ou de s'y connecter.

- Le pare-feu de l'ordinateur ou du routeur est activé. Vérifiez les réglages du pare-feu de l'ordinateur ou du routeur.
- L'ordinateur n'est pas activé. Mettez l'ordinateur en marche.
- Le serveur n'est pas actif. Activez le serveur.
- L'adresse IP de cet appareil est incorrecte. Vérifiez l'adresse IP de cet appareil. (🔍 p. 153)

### Impossible de lire les fichiers musiques sur le PC.

- Même si le PC est connecté à la port USB de cet appareil, les fichiers musicaux ne peuvent pas être lus. Connectez le PC de cet appareil via le réseau. (🔍 p. 45)

### Les fichiers sur le PC ou le NAS s'affichent.

- Les fichiers d'un type non pris en charge par cet appareil ne s'affichent pas. (🔍 p. 209)

### Impossible de lire la musique contenue sur un stockage NAS.

- Si vous utilisez un stockage NAS conforme à la norme DLNA, activez la fonction du serveur DLNA dans les paramètres du stockage NAS.
- Sinon, lisez la musique via un ordinateur. Définissez la fonction de partage de fichiers multimédias de Windows Media Player et ajoutez le stockage NAS au dossier de lecture sélectionné.
- Si la connexion est limitée, définissez l'équipement audio comme cible de la connexion.



## Plusieurs services en ligne ne peuvent pas être lus

### Plusieurs services en ligne ne peuvent pas être lus.

- Le service en ligne peut avoir été interrompu.

## La fonction HDMI Contrôle ne fonctionne pas

### La fonction HDMI Contrôle ne fonctionne pas.

- Vérifiez que "HDMI Contrôle" dans le menu est réglé sur "Marche". (👉 p. 139)
- Vous ne pouvez pas faire fonctionner les dispositifs qui ne sont pas compatibles avec la fonction HDMI Contrôle. De plus, en fonction du dispositif connecté ou des réglages, la fonction HDMI Contrôle peut ne pas fonctionner. Dans ce cas, faites fonctionner le dispositif externe directement. (👉 p. 110)
- Vérifiez que le réglage de la fonction HDMI Contrôle est activé sur tous les dispositifs connectés à cet appareil. (👉 p. 110)
- Lorsque vous effectuez des modifications associées à une connexion, telles que la connexion d'un dispositif HDMI supplémentaire, les réglages de fonctionnement du lien peuvent être initialisés. Mettez l'appareil et les dispositifs connectés via HDMI hors, puis à nouveau sous tension. (👉 p. 110)



## Impossible de se connecter à un réseau local sans fil

### Accès au réseau impossible.

- Le paramétrage du nom du réseau (SSID), le mot de passe et le chiffrement n'ont pas été correctement configurés. Configurez les paramètres réseau en fonction des détails du réglage de cet appareil. (📖 p. 155)
- Réduisez la distance entre le point d'accès LAN sans fil et cet appareil, retirez tout obstacle et assurez-vous que la vue au point d'accès n'est pas obstruée avant d'essayer à nouveau la connexion. De même, installez des fours à micro-ondes et d'autres points d'accès réseau aussi loin que possible.
- Configurez le paramétrage du canal du point d'accès à l'écart des canaux qui sont en cours d'utilisation par d'autres réseaux.
- Cet appareil n'est pas compatible EP (TSN).

### Connexion à Routeur WPS impossible.

- Vérifiez que le mode WPS du routeur fonctionne.
- Appuyez sur le bouton WPS du routeur, puis appuyez sur la touche "Connecter" affiché sur l'écran TV, dans les 2 minutes.
- Un routeur/paramétrage compatibles avec les normes WPS 2.0 sont nécessaires. Réglez le type de cryptage sur "Aucun", "WPA-PSK (AES)" ou WPA2-PSK (AES). (📖 p. 155)
- Si la méthode de cryptage du routeur est WEP/WPA-TKIP/WPA2-TKIP/WPA3-SAE (AES), vous ne pouvez pas effectuer la connexion à l'aide de la touche WPS sur le routeur. Auquel cas, utilisez la méthode "Recherche de réseaux" ou "Manuel" pour effectuer la connexion.

### Connexion au réseau à l'aide de l'iPhone/iPod touch/iPad impossible.

- Effectuez une mise à niveau vers la dernière version du micrologiciel de l'iPhone/iPod touch/iPad.
- Lorsque vous configurez le paramétrage via une connexion sans fil, iOS 10.0.2 ou une version ultérieure doit être pris en charge.



## Mise à jour des messages d'erreur

Si une mise à jour est interrompue ou échoue, un message d'erreur s'affiche.

Affichage	Description
<b>Connection failed. Please check your network, then try again.</b>	La connexion réseau est instable. La connexion au serveur a échoué. Vérifier votre environnement réseau et réessayer d'effectuer la mise à jour.
<b>Update failed. Please check your network, then try again.</b>	Le téléchargement du micrologiciel a échoué. Vérifier votre environnement réseau et réessayer d'effectuer la mise à jour.
<b>Please check your network, unplug and reconnect the power cord, and try again.</b>	La mise à jour a échoué. Maintenez enfoncée la touche  de l'appareil principal pendant plus de 5 secondes, ou bien débranchez le cordon d'alimentation et rebranchez-le. La mise à jour redémarre automatiquement.
<b>Please contact customer service in your area.</b>	Cet appareil est peut-être endommagé. Contactez le centre de service client de votre région.



## Réinitialisation des réglages d'usine



Si les témoins du mode d'entrée sont incorrects ou si l'appareil ne peut pas être utilisé, redémarrer l'appareil peut améliorer le problème. Nous vous recommandons de redémarrer l'appareil avant de revenir au paramétrage par défaut. (☞ p. 181)

Si les opérations ne se sont pas améliorées en redémarrant l'unité, suivez les étapes ci-dessous.

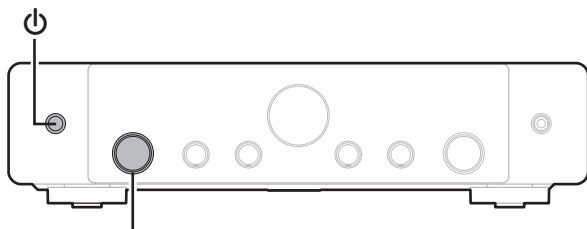
Divers réglages sont réinitialisés aux valeurs d'usine par défaut. Refaire les réglages.



Molette du sélecteur INPUT

- 1** Lorsque l'appareil est allumé, appuyez sur  sur l'unité principale et maintenez-la enfoncée jusqu'à ce que "SPECIAL MODE" s'affiche à l'écran.
- 2** Tournez le bouton de sélection INPUT pour sélectionner "2All Reset", puis appuyez sur .



- Avant de rétablir le paramétrage par défaut, utilisez la fonction "Sauveg. & charger" dans le menu pour enregistrer et restaurer les détails des divers paramètres configurés de l'appareil. (☞ p. 174)
- Vous pouvez également réinitialiser l'ensemble des réglages aux valeurs d'usine par défaut par le biais de "Réinitialiser" - "Tous les réglages" dans le menu. (☞ p. 175)



## Réinitialisation des réglages du réseau

Si le contenu du réseau est incorrect ou si l'appareil ne peut pas se connecter au réseau, redémarrer l'appareil peut améliorer le problème. Nous vous recommandons de redémarrer l'appareil avant de revenir au paramétrage par défaut. (👉 p. 181)



Si les opérations ne se sont pas améliorées en redémarrant l'unité, suivez les étapes ci-dessous.

Les réglages du réseau sont réinitialisés aux valeurs d'usine par défaut. Refaire les réglages.

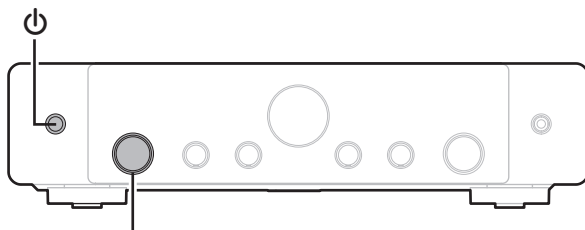
Toutefois, les paramètres "Audio", "Vidéo" et "Enceintes" ne sont pas réinitialisés.



Molette du sélecteur INPUT

- 1** Lorsque l'appareil est allumé, appuyez sur  sur l'unité principale et maintenez-la enfoncée jusqu'à ce que "SPECIAL MODE" s'affiche à l'écran.
- 2** Tournez le bouton de sélection INPUT pour sélectionner "3Network Reset", puis appuyez sur . "Network Reset..." s'affiche sur l'écran.
- 3** "Complete" s'affiche sur l'écran lorsque la réinitialisation est terminée.



- Avant de rétablir le paramétrage par défaut, utilisez la fonction "Sauveg. & charger" dans le menu pour enregistrer et restaurer les détails des divers paramètres configurés de l'appareil. (👉 p. 174)
- Vous pouvez également réinitialiser les réglages du réseau aux valeurs d'usine par défaut par le biais de "Réinitialiser" - "Paramètres réseau" dans le menu. (👉 p. 175)

### REMARQUE

- Ne coupez pas l'alimentation avant la fin de la réinitialisation.





## Restauration aux valeurs d'usine



Lorsque l'appareil ou les fonctions du réseau ne fonctionnent pas correctement, il est possible d'améliorer le fonctionnement en effectuant une restauration aux valeurs d'usine.

Faites-le lorsque l'appareil ne fonctionne toujours pas correctement, même après avoir essayé les démarches pour "Réinitialisation des réglages d'usine" ou "Réinitialisation des réglages du réseau". (👉 p. 199, 200)

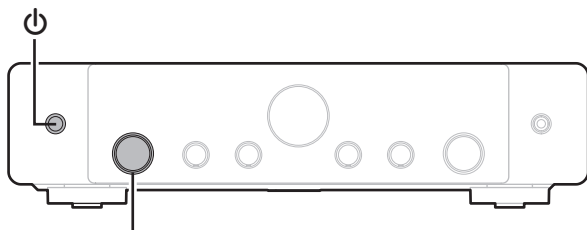
Après avoir effectué la restauration aux valeurs d'usine, divers réglages sont réinitialisés aux réglages par défaut. Configurez les paramètres du réseau et mettez à nouveau à jour le micrologiciel.



Molette du sélecteur INPUT

- 1 Lorsque l'appareil est allumé, appuyez sur  sur l'unité principale et maintenez-la enfoncée jusqu'à ce que "SPECIAL MODE" s'affiche à l'écran.
- 2 Tournez le bouton de sélection INPUT pour sélectionner "6Factory Restore", puis appuyez sur . Un compte à rebours apparaît sur l'écran.
- 3 Lorsque la restauration aux valeurs d'usine est terminée, "Complete" s'affiche à l'écran.



- Cette opération prend du temps car elle nécessite de se reconnecter au réseau, de restaurer et de mettre à jour le micrologiciel.
- Si cette opération ne permet pas d'améliorer le problème, contactez notre centre de service clientèle.

### REMARQUE

- Ne coupez pas le courant avant que la restauration aux valeurs d'usine ne soit terminée.



## À propos de HDMI

HDMI est l'abréviation de High-Definition Multimedia Interface, une interface numérique audio-vidéo pouvant être connectée à une télévision ou à un amplificateur.

Avec la connexion HDMI, les formats audio haute qualité et vidéo haute définition adoptés par les lecteurs Blu-ray peuvent être transmis, ce qui n'est pas possible avec la transmission vidéo analogique.

De plus, dans une connexion HDMI, les signaux audio et vidéo peuvent être transmis via un câble unique HDMI, tout en ayant des connexions conventionnelles, il est nécessaire de fournir des câbles audio et vidéo séparément pour une connexion entre les dispositifs. Ceci vous permet de simplifier la configuration du câblage qui peut être très complexe dans un système Home Cinema.

Cet appareil prend en charge les fonctions HDMI suivantes.

- **Deep Color**

Technologie d'imagerie prise en charge par la norme HDMI. Contrairement à RGB ou YCbCr, qui utilise 8 bits (256 teintes) par couleur, celle-ci utilise 10 bits (1 024 teintes), 12 bits (4 096 teintes) ou 16 bits (65 536 teintes) pour produire des couleurs dont la définition est supérieure.

Les deux appareils liés via un câble HDMI doivent prendre en charge Deep Color.

- **x.v.Color**

Cette fonction permet aux téléviseurs haute définition d'afficher les couleurs avec une plus grande précision. Elle permet l'affichage de couleurs vives et naturelles.

"x.v.Color" est une marque commerciale de Sony Corporation.

- **3D**

Cet appareil prend en charge en entrée et en sortie les signaux vidéo 3D (en 3 dimensions) de la norme HDMI. Pour lire des vidéos 3D, vous devez disposer d'un téléviseur et d'un lecteur prenant en charge la fonction HDMI 3D, ainsi que de lunettes 3D.

- **4K / 8K**

Cet appareil prend en charge l'entrée et la sortie de signaux vidéo HDMI 4K (3840 x 2160 pixels) et 8K (7680 x 4320 pixels).

- **Content Type**

Elle établit automatiquement les réglages adéquats pour le type de sortie vidéo (informations sur le contenu).

- **Adobe RGB color, Adobe YCC601 color**

Espace de couleurs défini par Adobe Systems Inc. Celui-ci étant plus développé que l'espace RGB, il peut produire des images plus vives et naturelles.

- **sYCC601 color**

Chacun de ces espaces colorimétriques définit une palette de couleurs disponibles plus large que le modèle traditionnel RGB.



**• Sync labial auto**

Cette fonction peut corriger automatiquement le retard entre l'audio et la vidéo.

Utilisez un téléviseur compatible avec la fonction Sync labial auto.

**• HDMI Pass Through**

Même lorsque l'alimentation de cet appareil est réglée sur veille, l'entrée des signaux de la borne d'entrée HDMI est transmis au téléviseur ou à un autre dispositif connecté à la borne de contrôle HDMI.

**• HDMI Contrôle**

Si vous connectez l'appareil et la fonction HDMI Contrôle compatible au téléviseur ou au lecteur avec un câble HDMI puis activez le réglage de la fonction HDMI Contrôle sur chaque dispositif, les dispositifs pourront se contrôler mutuellement.

**• Mise hors tension du lien**

La fonction de mise hors tension de cet appareil peut être liée à l'étape de mise hors tension du téléviseur.

**• Permutation de la destination de sortie audio**

À partir du téléviseur, vous pouvez permuter la transmission de l'audio du téléviseur à l'amplificateur AV.

**• Ajustement du volume**

Vous pouvez régler le volume de cet appareil pendant le réglage du volume de la TV.

**• Permutation de la source d'entrée**

Vous pouvez parcourir les fonctions de cet appareil via les liens à la commutation de fonction d'entrée du téléviseur.

Quand le lecteur fonctionne, la source d'entrée de cet appareil bascule automatiquement sur la source de ce lecteur.

**• ARC (Audio Return Channel)**

Cette fonction transmet des signaux audio du téléviseur à cet appareil via le câble HDMI et lit l'audio du téléviseur sur cet appareil en fonction de la fonction HDMI Contrôle.

Si un téléviseur sans fonction ARC est raccordée via des connexions HDMI, les signaux vidéo du dispositif de lecture connecté à cet appareil sont transmis à la TV, mais cet appareil ne peut pas lire les signaux audio de la TV. Pour profiter d'un son surround lorsque vous visionnez des programmes télévisés, il est nécessaire d'utiliser un câble audio distinct.

En revanche, si un téléviseur avec la fonction ARC est raccordée via des connexions HDMI, aucun câble audio n'est requis. Les signaux audio de la TV peuvent être transmis à cet appareil au moyen d'un câble HDMI. Cette fonction vous permet de bénéficier d'une lecture surround de la TV sur cet appareil.

**• ALLM (Auto Low Latency Mode)**

Cet appareil bascule automatiquement en mode de faible latence en fonction du contenu de la lecture lorsque vous utilisez une combinaison de téléviseur et de console de jeu compatible avec la fonction ALLM.

**• VRR (Variable Refresh Rate) :**

VRR permet de réduire ou d'éliminer le décalage, le bégaiement et la déchirure de la trame pour un jeu plus fluide et plus détaillé.



- **QFT (Quick Frame Transport) :**

La QFT réduit la latence pour un jeu plus fluide et sans décalage, et une réalité virtuelle interactive en temps réel.

- **FRL (Fixed Rate Link) :**

Le FRL (Fixed Rate Link) est une technologie de transmission qui est nécessaire pour fournir des résolutions plus élevées telles que des bandes passantes à très haut débit de 4K 60 Hz ou plus.

#### REMARQUE

- Certaines fonctions peuvent ne pas jouer leur rôle du fait du téléviseur ou du lecteur connectés. Vérifiez préalablement pour chaque appareil dans le manuel du propriétaire.

## ■ Formats audio pris en charge

PCM linéaire 2 canaux	2 canaux, 32 kHz – 192 kHz, 16/20/24 bit
-----------------------	--

## ■ Signaux vidéo pris en charge

- 480i
- 576i
- 720p 60/50Hz
- 1080p 120/100/60/50/24 Hz
- 8K 60/50/30/25/24Hz
- 480p
- 576p
- 1080i 60/50Hz
- 4K 120/100/60/50/30/25/24Hz

### Système de protection des droits d'auteur

Pour lire la vidéo et l'audio numériques comme les vidéos BD ou les DVD via une connexion HDMI, cet appareil et la TV ou un lecteur doivent tous les deux prendre en charge le système de protection des droits d'auteur, appelé HDCP (High-bandwidth Digital Content Protection System). Le système HDCP est une technologie de protection comprenant le chiffrement de données et l'authentification de l'appareil AV connecté. Cet appareil prend en charge le système HDCP.

- Si vous connectez un matériel qui ne prend pas en charge le système HDCP, les signaux vidéo et audio ne seront pas reproduits correctement. Lisez le manuel de l'utilisateur de votre téléviseur ou de votre lecteur pour en savoir plus.



## Relation entre les signaux vidéo et la sortie du téléviseur

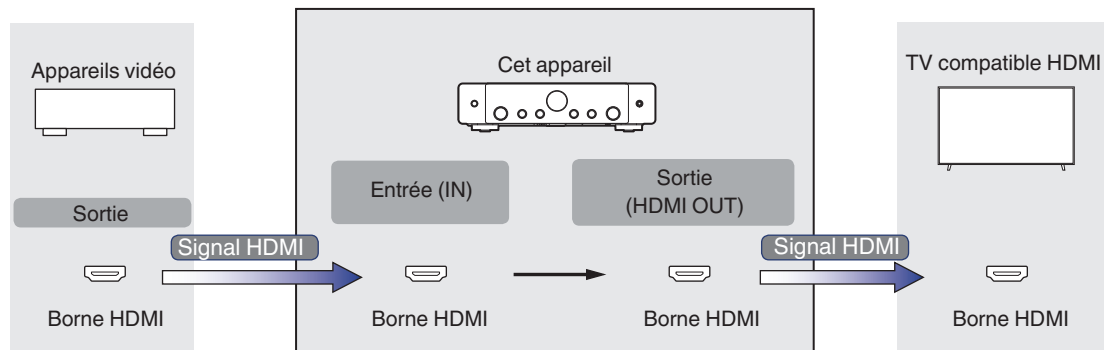

### REMARQUE

- Seules les connexions HDMI sont disponibles pour l'entrée/sortie vidéo de cet appareil.

Lorsque "HDMI Upscaler" dans le menu est réglé sur "Automatique", cet appareil met à l'échelle le signal vidéo HDMI d'entrée et le transmet ensuite au téléviseur. (🔍 p. 141)

Signal d'entrée \ Signal de sortie		HDMI												
		480i/576i	480p/576p	720p	1080i	1080p 30/25/24Hz	1080p 60/50Hz	1080p 120/100Hz	4K 30/25/24Hz	4K 60/50Hz	4K 120/100Hz	8K 30/25/24Hz	8K 60/50Hz	
HDMI	480i/576i	✓												
	480p/576p		✓											
	720p			✓										
	1080i				✓									
	1080p 30/25/24Hz					✓			✓			✓		
	1080p 60/50Hz						✓			✓			✓	
	1080p 120/100Hz							✓						
	4K 30/25/24Hz								✓				✓	
	4K 60/50Hz									✓				✓
	4K 120/100Hz										✓*			
	8K 30/25/24Hz											✓*		
	8K 60/50Hz													✓*

\* Pris en charge par les connecteurs HDMI 4, 5 et 6.



# Lecture de dispositifs mémoire USB

- Cet appareil est compatible avec les standards MP3 ID3-Tag (Ver. 2).
- Cet appareil peut afficher les illustrations qui ont été intégrées en utilisant les standards MP3 ID3-Tag Ver. 2.3 ou 2.4.
- Cet appareil est compatible avec les tags META WMA.
- Si la taille d'image (pixels) de la pochette d'un album dépasse 500 × 500 (WMA/MP3/Apple Lossless/DSD) ou 349 × 349 (MPEG-4 AAC), l'appareil peut ne pas lire la musique correctement.

## ■ Formats compatibles

	Fréquence d'échantillonnage	Canal	Débit	Extension
WMA*1	32/44,1/48 kHz	2 canaux	48 – 192 kbps	.wma
MP3	32/44,1/48 kHz	2 canaux	32 – 320 kbps	.mp3
WAV	32/44,1/48/88,2/ 96/176,4/192 kHz	2 canaux	–	.wav
MPEG-4 AAC*1	32/44,1/48 kHz	2 canaux	48 - 320 kbps	.aac/.m4a
FLAC	44,1/48/88,2/ 96/176,4/192 kHz	2 canaux	–	.flac
Apple Lossless*2	44,1/48/88,2/ 96/176,4/192 kHz	2 canaux	–	.m4a
DSD	2,8/5,6 MHz	2 canaux	–	.dsf/.dff

\*1 Seuls les fichiers non protégés par copyright peuvent être lus sur cet appareil.

Le contenu téléchargé sur les sites Internet payants est protégé par copyright. Les fichiers encodés au format WMA et gravés sur un CD, etc., à partir d'un ordinateur, risquent également d'être protégés par copyright, en fonction des paramètres de l'ordinateur.

\*2 Le décodeur Apple Lossless Audio Codec (ALAC) est distribué sous licence Apache, version 2.0 (<http://www.apache.org/licenses/LICENSE-2.0>).



## ■ Nombre maximal de fichiers et de dossiers lisibles

Le nombre maximal de fichiers et dossiers lisibles par cet appareil est indiqué ci-dessous.

Élément \ Média	Dispositifs mémoire USB
Nombre de niveaux de répertoires *1	8 niveaux
Nombre de dossiers	500
Nombre de fichiers *2	5000

\*1 Le dossier racine est pris en compte.

\*2 Le nombre de fichiers autorisé peut varier en fonction de la capacité du dispositif mémoire USB et de la taille des fichiers.

## Lecture d'un périphérique Bluetooth

Cet appareil prend en charge le profil Bluetooth suivant.

- A2DP (Advanced Audio Distribution Profile) :  
Lorsqu'un périphérique Bluetooth prenant en charge ce standard est connecté, les données sonores mono et stéréo peuvent être écoutées en haute qualité.
- AVRCP (Audio/Video Remote Control Profile) :  
Lorsqu'un périphérique Bluetooth prenant en charge ce standard est connecté, le périphérique Bluetooth peut être commandé à partir de cet appareil.

## ■ À propos des communications Bluetooth

La diffusion des ondes radio depuis cet appareil peut interférer avec le fonctionnement des appareils médicaux. Assurez-vous de mettre hors tension l'alimentation de cet appareil et du périphérique Bluetooth dans les endroits suivants, car les interférences des ondes radio peuvent causer des dysfonctionnements.

- Les hôpitaux, trains, avions, stations essence et les endroits où des gaz inflammables sont générés
- À proximité de portes automatiques et d'alarmes incendie





## Lire un fichier sauvegardé sur un ordinateur ou sur un NAS

- Cet appareil est compatible avec les standards MP3 ID3-Tag (Ver. 2).
- Cet appareil peut afficher les illustrations qui ont été intégrées en utilisant les standards MP3 ID3-Tag Ver. 2.3 ou 2.4.
- Cet appareil est compatible avec les tags META WMA.
- Si la taille d'image (pixels) de la pochette d'un album dépasse 500 × 500 (WMA/MP3/WAV/FLAC/Apple Lossless/DSD) ou 349 × 349 (MPEG-4 AAC), l'appareil peut ne pas lire la musique correctement.
- Vous devez utiliser un serveur ou un logiciel serveur compatible avec la diffusion dans les formats correspondants pour lire des fichiers audio et image via un réseau.

Pour pouvoir lire les formats audio mentionnés ci-dessus via un réseau, vous devez installer un logiciel serveur, comme par exemple Twonky Media Server ou jRiver Media Server, sur votre ordinateur ou votre NAS. D'autres logiciels serveurs sont également disponibles. Veuillez vérifier les formats pris en charge.

### ■ Spécifications des fichiers pris en charge

	Fréquence d'échantillonnage	Canal	Débit	Extension
WMA*1	32/44,1/48 kHz	2 canaux	48 – 192 kbps	.wma
MP3	32/44,1/48 kHz	2 canaux	32 – 320 kbps	.mp3
WAV	32/44,1/48/88,2/ 96/176,4/192 kHz	2 canaux	–	.wav
MPEG-4 AAC*1	32/44,1/48 kHz	2 canaux	48 - 320 kbps	.aac/.m4a
FLAC	44,1/48/88,2/ 96/176,4/192 kHz	2 canaux	–	.flac
Apple Lossless*2	44,1/48/88,2/ 96/176,4/192 kHz	2 canaux	–	.m4a
DSD	2,8/5,6 MHz	2 canaux	–	.dsf/.dff

\*1 Seuls les fichiers non protégés par copyright peuvent être lus sur cet appareil.

Le contenu téléchargé sur les sites Internet payants est protégé par copyright. Les fichiers encodés au format WMA et gravés sur un CD, etc., à partir d'un ordinateur, risquent également d'être protégés par copyright, en fonction des paramètres de l'ordinateur.

\*2 Le décodeur Apple Lossless Audio Codec (ALAC) est distribué sous licence Apache, version 2.0 (<http://www.apache.org/licenses/LICENSE-2.0>).



## Lecture de radio Internet

### ■ Spécifications des stations radio lisibles

	Fréquence d'échantillonnage	Débit	Extension
WMA	32/44, 1/48 kHz	48 – 192 kbps	.wma
MP3	32/44, 1/48 kHz	32 – 320 kbps	.mp3
MPEG-4 AAC	32/44, 1/48 kHz	48 - 320 kbps	.aac/ .m4a

## Fonction mémoire personnelle plus

Les paramètres les plus récemment utilisés (mode d'entrée, mode de sortie HDMI, mode sonore, commande de tonalité, Balance, M-DAX et Délai audio, etc.) sont sauvegardés pour chaque source d'entrée.

## Fonction dernière mémoire

Cette fonction mémorise les réglages tels qu'ils étaient juste avant le passage en mode veille.



# Explication des termes

## ■ Audio

### Apple Lossless Audio Codec

Il s'agit du codec pour la méthode de compression audio sans perte développée par Apple Inc. Ce codec peut être lu sur iTunes, iPod ou iPhone. Les données compressées à environ 60 – 70 % peuvent être décompressées aux mêmes données d'origine.

### FLAC (Free Lossless Audio Codec)

FLAC signifie Free lossless Audio Codec, et représente un format de fichier audio libre sans perte. Sans perte signifie que le son est compressé sans perte de qualité.

La licence FLAC est indiquée ci-dessous.

Copyright (C) 2000, 2001, 2002, 2003, 2004, 2005, 2006, 2007, 2008, 2009 Josh Coalson

Redistribution and use in source and binary forms, with or without modification, are permitted provided that the following conditions are met:

- Redistributions of source code must retain the above copyright notice, this list of conditions and the following disclaimer.
- Redistributions in binary form must reproduce the above copyright notice, this list of conditions and the following disclaimer in the documentation and/or other materials provided with the distribution.
- Neither the name of the Xiph.org Foundation nor the names of its contributors may be used to endorse or promote products derived from this software without specific prior written permission.

THIS SOFTWARE IS PROVIDED BY THE COPYRIGHT HOLDERS AND CONTRIBUTORS "AS IS" AND ANY EXPRESS OR IMPLIED WARRANTIES, INCLUDING, BUT NOT LIMITED TO, THE IMPLIED WARRANTIES OF MERCHANTABILITY AND FITNESS FOR A PARTICULAR PURPOSE ARE DISCLAIMED. IN NO EVENT SHALL THE FOUNDATION OR CONTRIBUTORS BE LIABLE FOR ANY DIRECT, INDIRECT, INCIDENTAL, SPECIAL, EXEMPLARY, OR CONSEQUENTIAL DAMAGES (INCLUDING, BUT NOT LIMITED TO, PROCUREMENT OF SUBSTITUTE GOODS OR SERVICES; LOSS OF USE, DATA, OR PROFITS; OR BUSINESS INTERRUPTION) HOWEVER CAUSED AND ON ANY THEORY OF LIABILITY, WHETHER IN CONTRACT, STRICT LIABILITY, OR TORT (INCLUDING NEGLIGENCE OR OTHERWISE) ARISING IN ANY WAY OUT OF THE USE OF THIS SOFTWARE, EVEN IF ADVISED OF THE POSSIBILITY OF SUCH DAMAGE.

### MP3 (MPEG Audio Layer-3)

Il s'agit d'un format de compression des données audio normalisé au plan international qui utilise la norme de compression vidéo "MPEG-1". Il compresse le volume de données à environ un onzième de sa taille initiale tout en conservant une qualité de son équivalente à celle d'un CD musical.



## MPEG (Moving Picture Experts Group), MPEG-2, MPEG-4

Ce sont les noms de différentes normes de format de compression numérique utilisées pour le codage des signaux vidéo et audio. Les normes vidéo sont notamment “MPEG-1 Video”, “MPEG-2 Video”, “MPEG-4 Visual”, “MPEG-4 AVC”. Les normes audio sont notamment “MPEG-1 Audio”, “MPEG-2 Audio”, “MPEG-4 AAC”.

## WMA (Windows Media Audio)

Il s’agit de la technologie de compression audio mise au point par la société Microsoft.

Les données WMA peuvent être encodées à l’aide de Windows Media® Player.

Pour coder les fichiers WMA, utilisez uniquement les applications autorisées par la société Microsoft. Si vous utilisez une application non autorisée, le fichier peut ne pas fonctionner correctement.

## Fréquence d’échantillonnage

L’échantillonnage consiste à effectuer une lecture d’une onde sonore (signal analogique) à intervalles réguliers et à exprimer la hauteur de l’onde lors de chaque lecture dans un format numérisé (produisant un signal numérique).

Le nombre de lectures effectuées en une seconde est appelée “fréquence d’échantillonnage”. Plus cette valeur est grande, plus le son reproduit est proche du son original.

## Impédance des enceintes

Il s’agit de la valeur de la résistance CA, indiquée en  $\Omega$  (ohms).

Une puissance supérieure peut être obtenue lorsque cette valeur est plus faible.

## ■ Vidéo

### Progressif (balayage séquentiel)

Il s’agit d’un système de balayage du signal vidéo permettant d’afficher 1 trame de vidéo comme une image. Ce système restitue des images avec moins de bruit de fond et sans bord flou comparé au système entrelacé.

## ■ Réseau

### AirPlay

AirPlay envoie (lit) le contenu enregistré dans iTunes ou sur un iPhone/iPod touch/iPad à un appareil compatible via le réseau.

### Clé WEP (Clé réseau)

Il s’agit d’une clé utilisée pour le cryptage des données pendant leur transfert. Sur cet appareil, la même clé WEP est utilisée pour le cryptage et le décryptage des données et il est donc nécessaire de définir la même clé WEP sur les deux appareils afin de pouvoir établir la communication entre eux.

### Wi-Fi®

La certification Wi-Fi garantit une interopérabilité testée et approuvée par la Wi-Fi Alliance, un groupe de certification de l’interopérabilité entre les appareils LAN sans fil.



### WPA (Wi-Fi Protected Access)

Il s'agit d'une norme de sécurité établie par la Wi-Fi Alliance. Outre le SSID (nom de réseau) et la clé WEP (clé de réseau), il utilise également une fonction d'identification de l'utilisateur et un protocole de cryptage pour renforcer la sécurité.

### WPA2 (Wi-Fi Protected Access 2)

Il s'agit d'une nouvelle version de WPA établie par la Wi-Fi Alliance, compatible avec un cryptage AES plus sûr.

### WPA-PSK/WPA2-PSK (Pre-shared Key)

Il s'agit d'un système simple d'authentification mutuelle lorsqu'une chaîne de caractères prédéfinis correspond au point d'accès et au client du LAN sans fil.

### WPA2/WPA3-Personal

Le mode WPA2/WPA3-Personal a été défini par la Wi-Fi Alliance® afin de minimiser les perturbations pour les utilisateurs et d'offrir une voie de migration progressive vers le mode WPA3-Personal tout en maintenant l'interopérabilité avec les appareils uniquement WPA2-Personal.

### WPA3-Personal

WPA3-Personal remplace l'authentification par clé pré-partagée (PSK) de WPA2-Personal par l'authentification simultanée des équivalents (SAE). Contrairement à PSK, SAE est résistant aux attaques par dictionnaire hors ligne.

### Noms du réseau (SSID: Service Set Identifier)

Lors de la formation de réseaux locaux sans fil, des groupes sont formés pour éviter les interférences, le vol de données, etc. Ces groupes sont basés sur "SSID (noms de réseau)". Pour améliorer la sécurité, une clé WEP est configurée de façon à ce que la communication ne soit pas disponible à moins que le "SSID" et la clé WEP correspondent. Ce mode est particulièrement adapté pour construire un réseau simplifié.



## ■ Others

### HDCP

Lors de la transmission de signaux numériques entre plusieurs appareils, cette technologie de protection des droits d'auteur crypte les signaux pour empêcher la copie illicite du contenu.

### MAIN ZONE

La pièce dans laquelle se trouve l'appareil est appelée MAIN ZONE.

### Appariement

L'appariement (enregistrement) est une opération qui est nécessaire pour pouvoir connecter un périphérique Bluetooth à cet appareil à l'aide de la technologie Bluetooth. Lorsque les appareils sont appariés, ils s'authentifient mutuellement et peuvent se connecter sans mauvaises connexions.

Lors de l'utilisation de la connexion Bluetooth pour la première fois, vous devez appairer l'appareil et le périphérique Bluetooth qui doit être connecté.

### Circuit de protection

Cette fonction est destinée à prévenir les dommages aux composants sur secteur lorsqu'une anomalie, surcharge ou surtension par exemple, survient pour une raison quelconque.



## Renseignements relatifs aux marques commerciales



Apple, AirPlay, iPad, iPad Air, iPad Pro and iPhone are trademarks of Apple Inc., registered in the U.S. and other countries.

The trademark "iPhone" is used in Japan with a license from Aiphone K.K.

Use of the Works with Apple badge means that an accessory has been designed to work specifically with the technology identified in the badge and has been certified by the developer to meet Apple performance standards.



La marque et les logos Bluetooth® sont des marques commerciales déposées appartenant à Bluetooth SIG, Inc. et toute utilisation de ces marques par D&M Holdings Inc. est soumise à licence. Les autres marques et noms commerciaux sont la propriété de leurs propriétaires respectifs.



Les termes HDMI, HDMI High-Definition Multimedia Interface, l'habillage commercial HDMI et les logos HDMI sont des marques commerciales ou des marques déposées de HDMI Licensing Administrator, Inc.

Le logo HDR10+™ est une marque déposée de HDR10+ Technologies, LLC.



Le logo Wi-Fi CERTIFIED est une marque commerciale déposée de l'Alliance Wi-Fi.

La certification WiFi fournit l'assurance que le périphérique a passé le test d'interopérabilité effectués par l'Alliance Wi-Fi, un groupe qui atteste de l'interopérabilité entre les dispositifs de réseau local sans fil.





App Store® est une marque déposée aux États-Unis et dans d'autres pays.



Google Play et le logo Google Play sont des marques de commerce de Google LLC.





# Spécifications

## Section audio

- **Amplificateur de puissance**

**Puissance nominale :** 75 W + 75 W (8  $\Omega$ /ohms, 20 Hz – 20 kHz avec 0,08 % T.H.D.)  
100 W + 100 W (6  $\Omega$ /ohms, 1 kHz avec 0,7 % T.H.D.)

**Bornes de sortie:** 4 – 16  $\Omega$ /ohms

- **Analogique**

**Sensibilité de l'entrée:** 130 mV

**Réponse en fréquence:** 10 Hz – 100 kHz — +1, –3 dB (mode Direct)

**S/B:** 98 dB (IHF-A chargée, mode Direct)

- **Égaliseur**

**Sensibilité de l'entrée:** 2,5 mV

**Variation RIAA:**  $\pm 1$  dB (20 Hz à 20 kHz)

**S/B:** 74 dB (IHF-A)

**Facteur de distorsion:** 0,03 % (1 kHz, 3 V)



## Section tuner

### [FM]

(Remarque :  $\mu\text{V}$  à 75  $\Omega$ /ohms, 0 dBf =  $1 \times 10^{-15}$  W)

<b>Gamme de fréquence de réception :</b>	87,5 MHz – 108,0 MHz
<b>Sensibilité efficace :</b>	1,2 $\mu\text{V}$ (12,8 dBf)
<b>50 dB sensibilité:</b>	MONO – 2,8 $\mu\text{V}$ (20,2 dBf)
<b>Ratio S/B :</b>	MONO – 65 dB (IHF-A chargée, mode Direct) STEREO – 65 dB (IHF-A chargée, mode Direct)
<b>Distorsion:</b>	MONO – 0,4 % (1 kHz) STEREO – 0,4 % (1 kHz)

## Section tuner DAB

<b>Plage de réception :</b>	174,928 (5A) – 239,200 (13F) MHz (BAND III)
<b>Sensibilité :</b>	-85 dBm
<b>Ratio S/B :</b>	87 dB



## Section du réseau local sans fil

**Type de réseau (normes LAN sans fil):** Conforme à la norme IEEE 802.11a/b/g/n/ac (conforme Wi-Fi®) \*1

**Sécurité:**  
WEP 64 bits, WEP 128 bits  
WPA/WPA2-PSK (AES)  
WPA/WPA2-PSK (TKIP)  
WPA3-SAE (AES)

**Plage des fréquences utilisées :** 2,4 GHz, 5 GHz

\*1 Le logo Wi-Fi® CERTIFIED et le logo du produit Wi-Fi CERTIFIED sont des marques commerciales déposées de l'Alliance Wi-Fi.



## Section Bluetooth

<b>Système de communication :</b>	Spécification Version Bluetooth 5.0
<b>Puissance de transmission :</b>	Spécification Version Bluetooth Classe de Puissance 1
<b>Portée de communication maximale :</b>	Environ 30 m dans la ligne de vision *2
<b>Plage des fréquences utilisées :</b>	2,4 GHz
<b>Schéma de modulation :</b>	FHSS (Frequency-Hopping Spread Spectrum)
<b>Profils pris en charge :</b>	Fonction récepteur A2DP (Advanced Audio Distribution Profile) 1.2 AVRCP (Audio Video Remote Control Profile) 1.5 Fonction émetteur A2DP (Advanced Audio Distribution Profile) 1.2
<b>Codec correspondant :</b>	SBC
<b>Portée de transmission (A2DP) :</b>	20 Hz – 20 000 Hz

\*2 La plage de communication réelle varie suivant l'influence de facteurs tels que les obstacles entre les appareils, les ondes électromagnétiques émises par les fours à micro-ondes, l'électricité statique, les téléphones sans fil, la sensibilité de la réception, la performance de l'antenne, le système d'exploitation, le logiciel de l'application, etc.



## Général

**Température de fonctionnement :** 5 °C - 35 °C  
**Alimentation:** 230 V CA, 50/60 Hz  
**Consommation électrique :** 210 W  
**Consommation électrique en mode veille:**

Modes veille	Éléments de configuration du menu				Consommation électrique
	Commande réseau (☞ p. 157)	Wi-Fi et Bluetooth (☞ p. 160)	Autorise mise à jour (☞ p. 170)	HDMI Pass Through (☞ p. 138) / HDMI Contrôle (☞ p. 139)	
Veille normale	Arrêt en veille	–	Arrêt	Arrêt	0,2 W
Contrôle réseau (Bluetooth)	Toujours actif	Wi-Fi:Désactivé / Bluetooth:Activé	–	Arrêt	2,0 W
Contrôle réseau (Ethernet)	Toujours actif	Wi-Fi:Désactivé / Bluetooth:Désactivé	–	Arrêt	2,0 W
Contrôle réseau (Wi-Fi)	Toujours actif	Wi-Fi:Activé / Bluetooth:Désactivé	–	Arrêt	2,0 W
Contrôle réseau (Wi-Fi, Bluetooth, CEC)	Toujours actif	Wi-Fi:Activé / Bluetooth:Activé	–	Marche	2,5 W
Veille CEC	Arrêt en veille	–	Arrêt	Marche	0,5 W

Pour des raisons d'amélioration, les caractéristiques et l'apparence sont susceptibles d'être modifiées sans avertissement préalable.



■ Dimensions (Unité : mm)

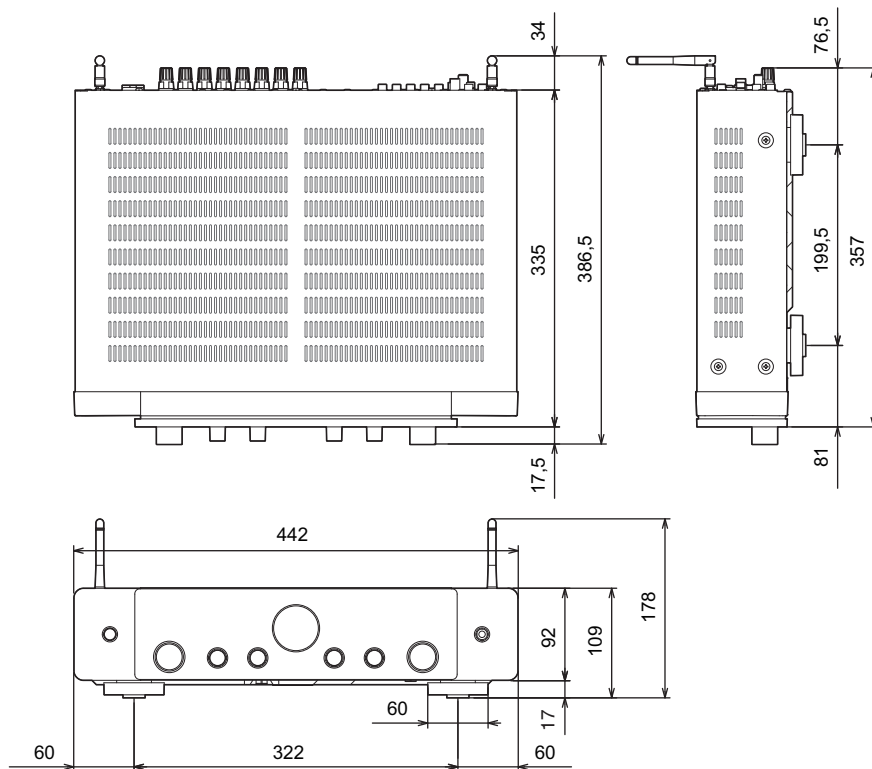

■ Poids : 8,4 kg

# Index

## Chiffres

2.1 canaux .....	30
3D .....	202
4K/8K .....	202

## A

Affectation des entrées .....	146
Affichage .....	18
AirPlay .....	96
Antenne DAB/FM .....	44, 66
Appariement .....	59, 60
Assistant de configuration .....	133

## C

Circuit de protection .....	214
Commande d'un boîtier .....	38
Compte HEOS .....	88, 161
Connexion des enceintes .....	28
Conseils .....	180
Contrôle Internet .....	121

## D

Dépistage des pannes .....	181
Dispositif de commande externe .....	47
Dispositif mémoire USB .....	43, 54

## F

Favoris HEOS .....	102
Formats audio .....	204, 207, 209, 210

## H

HDCP .....	204
HDMI Contrôle .....	110

## L

LAN filaire .....	45
LAN sans fil .....	46
Lecteur Blu-ray Disc .....	40, 53
Lecteur DVD .....	40, 53
Liste d'attente .....	55, 84, 91

## M

M-DAX .....	135
Minuterie sommeil .....	111
Mise à jour du micrologiciel .....	169
Mise en sourdine .....	53
Mode ECO .....	162
Mode son .....	108

## N

NAS .....	83
-----------	----

## P

Panneau arrière .....	20
Panneau avant .....	16
Paramétrage général .....	162
Paramétrage WiFi .....	154
Paramétrage de l'enceinte .....	150
PC .....	83
Périphérique Bluetooth .....	59
Plan du menu de l'interface graphique .....	129





**R**

Radio Internet .....	81
Réglages audio .....	135
Réglages d'entrée .....	130, 146
Réglages réseau .....	130
Réglages vidéo .....	137
Réinitialisation des réglages du réseau .....	200
Réinitialisation des réglages d'usine .....	199



**S**

Sélect. Vidéo .....	106
Sélection intelligente .....	113
Source d'entrée .....	52
Spotify .....	99



**T**

Télécommande .....	23
Toutes zones stéréo .....	107
Tuner satellite .....	38
TV .....	35, 36
TV par câble .....	38



**V**

Veille auto .....	165
Volume .....	53



**Z**

ZONE2 .....	124
-------------	-----





**marantz**

3520 10925 00AS

©2023 DEI Sales, Inc. All Rights Reserved.