



**marantz**®

Super Audio CD /  
Blu-ray Disc Player

**UD7007**

簡単セットアップガイド

# ようこそ

本製品をお買い上げいただき、ありがとうございます。  
本書では、本機を設定するための手順を説明します。

## お困りのときは：

当社のお客様相談センターにお問い合わせください。

お客様相談センター

**☎ 0570-666-112**

【電話番号はお間違えのないようにおかけください。】

受付時間 9:30 ~ 17:30

(当社休日および祝日を除く、月～金曜日)

故障・修理・サービス部品についてのお問い合わせ先（サービスセンター）については、次の当社ホームページでもご確認いただけます。

<http://www.marantz.jp/jp/Support/Pages/ServiceInformation.aspx>



# お使いになる前に

## 付属品を確認する

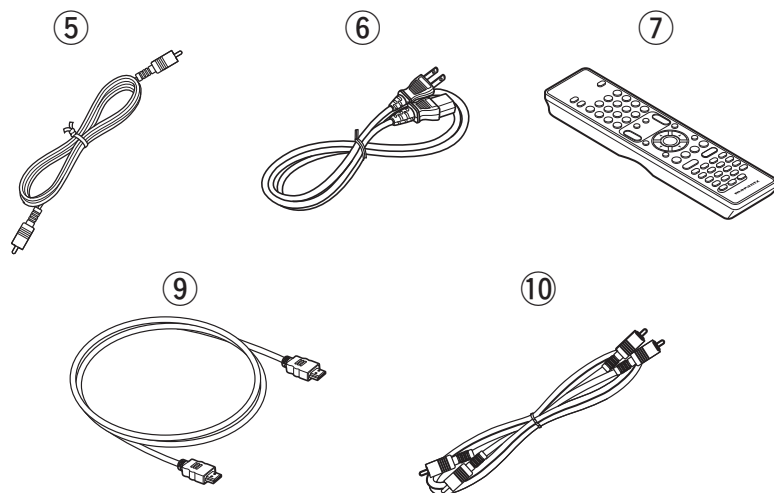
- ① 簡単セットアップガイド.....1
- ② CD-ROM(取扱説明書).....1
- ③ 安全にお使いいただくために.....1
- ④ 保証書(梱包箱に貼り付けています).....1
- ⑤ リモートコントロールケーブル.....1
- ⑥ 電源コード【本機専用】.....1
- ⑦ リモコン(RC006UD).....1
- ⑧ 単4形乾電池.....2
- ⑨ HDMIケーブル.....1
- ⑩ オーディオケーブル.....1

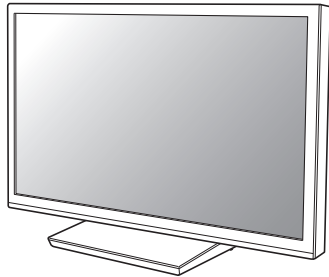

## 設定に必要なもの

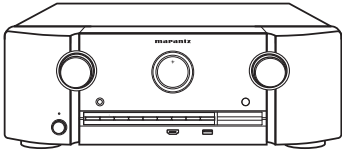
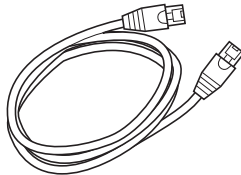
 <p>テレビ</p>	 <p>HDMIケーブル</p>
 <p>レシーバー</p>	 <p>イーサネットケーブル</p>



本書に使用しているイラストは、取り扱い方法を説明するためのもので実物と異なる場合があります。

# 設定の手順

設定は次の5つの手順でおこないます。

- 1** リモコンに乾電池を入れる
- 2** プレーヤーと機器を接続する
- 3** 電源をオンにする
- 4** ディスクをセットして再生する
- 5** インターネットのコンテンツを再生する

## 1 リモコンに乾電池を入れる

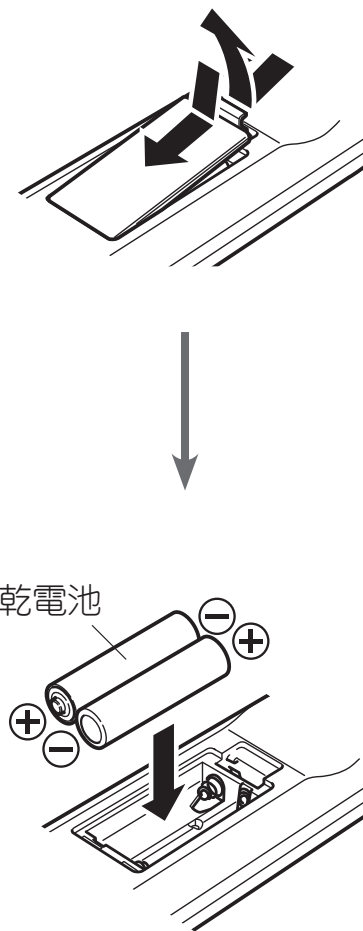

## 2 プレーヤーと機器を接続する

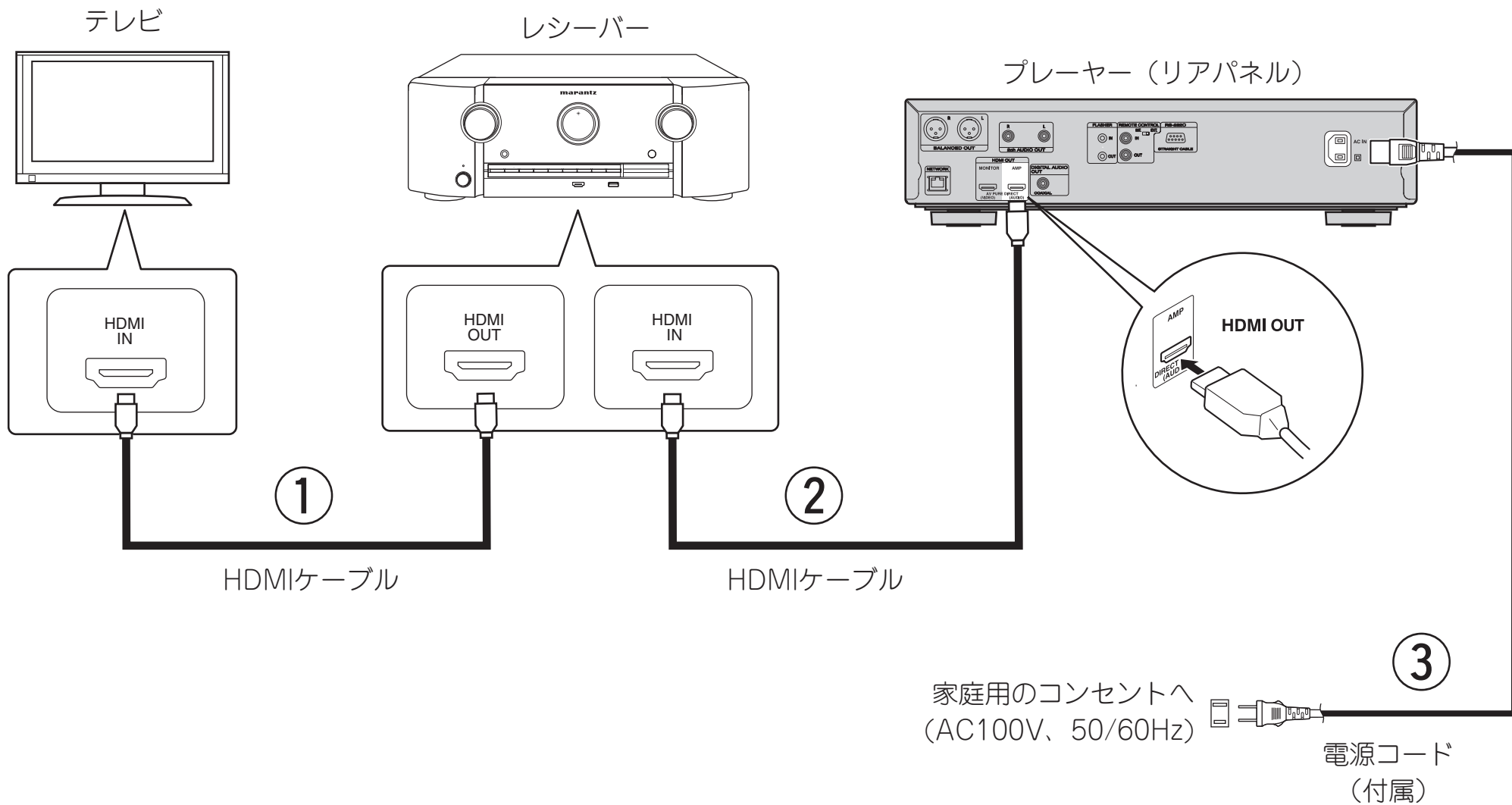

# 3 電源をオンにする

## ① プレーヤーの電源を入れる

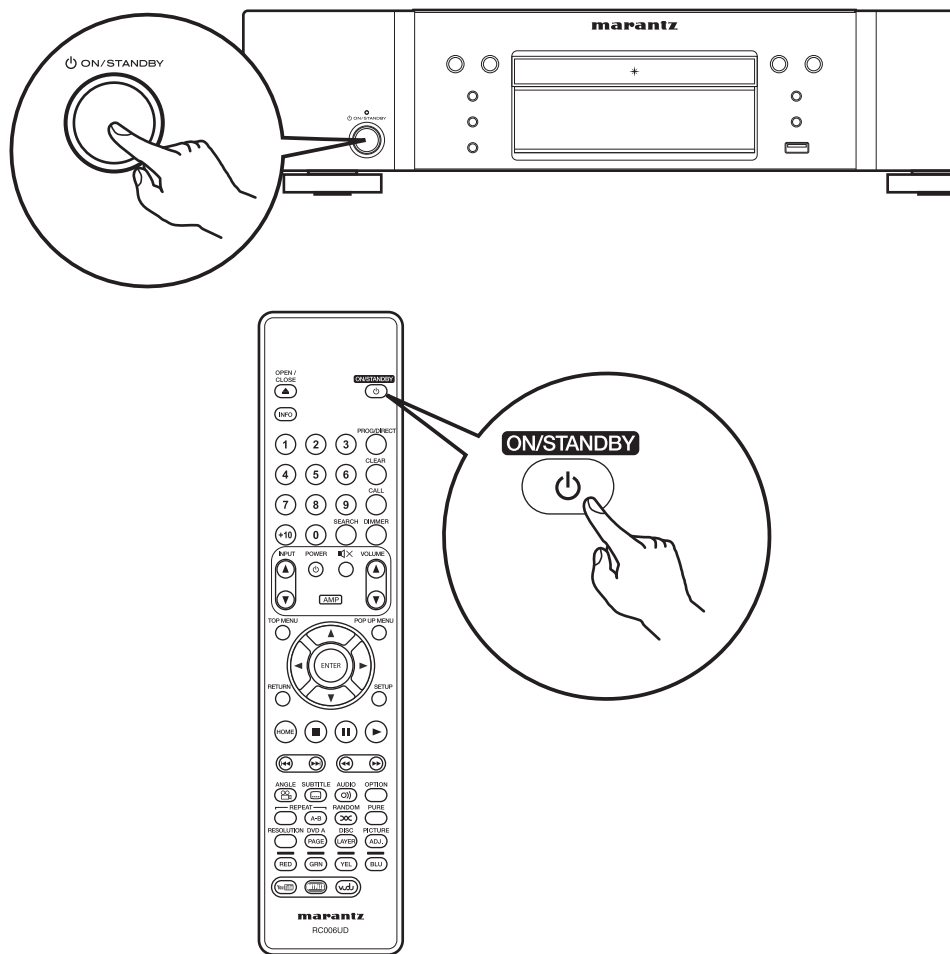

## ② レシーバーの電源を入れる

レシーバーのHDMI入力をプレーヤーの入力に切り替えます。

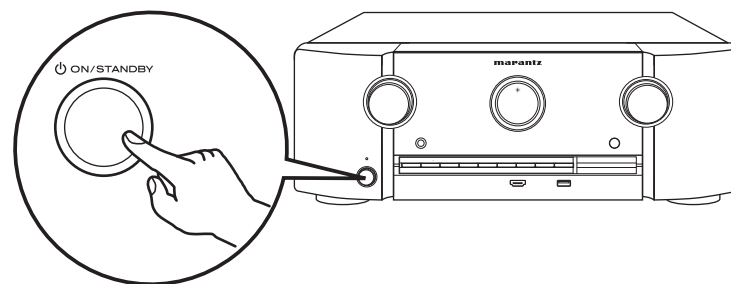

## ③ テレビの電源を入れる

テレビのHDMI入力をレシーバーの入力に切り替えます。

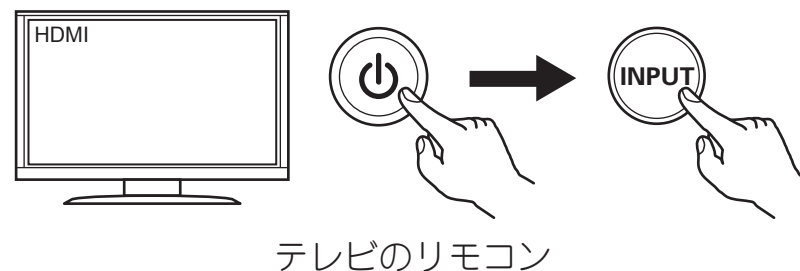

# 4 ディスクをセットして再生する

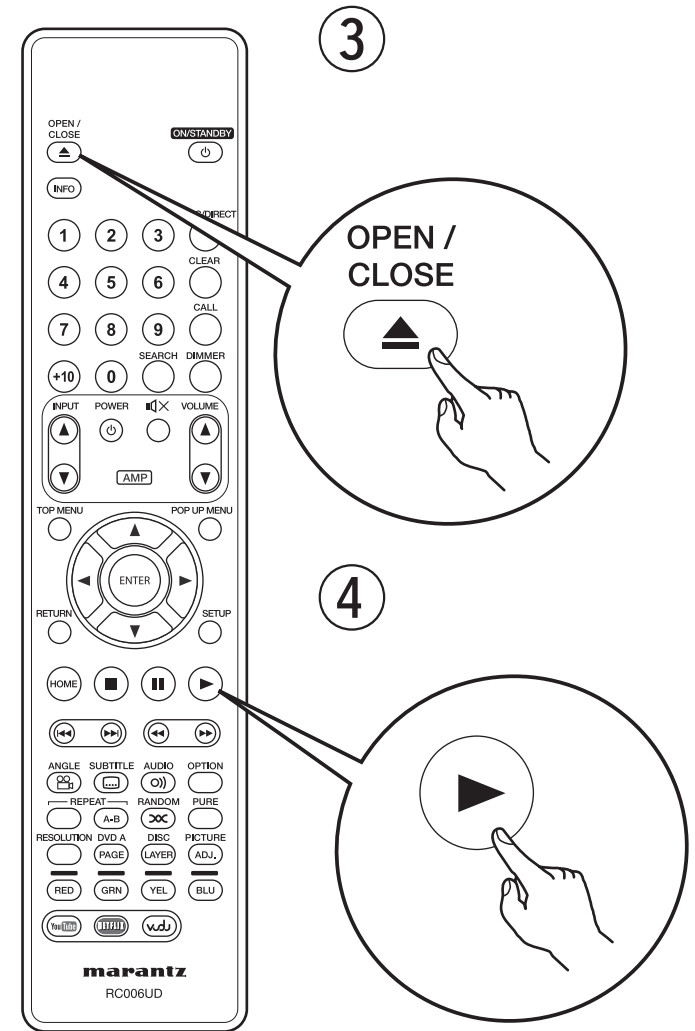
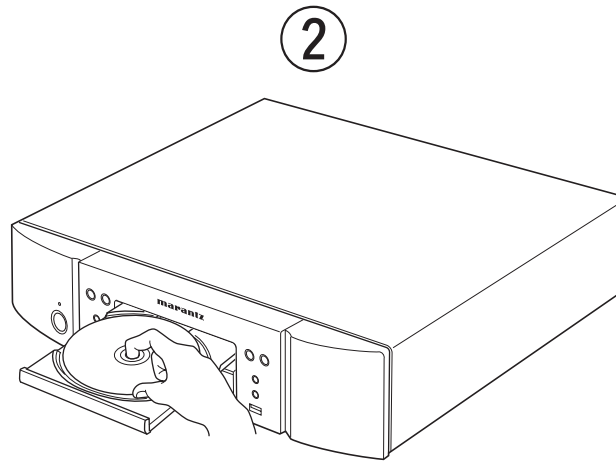
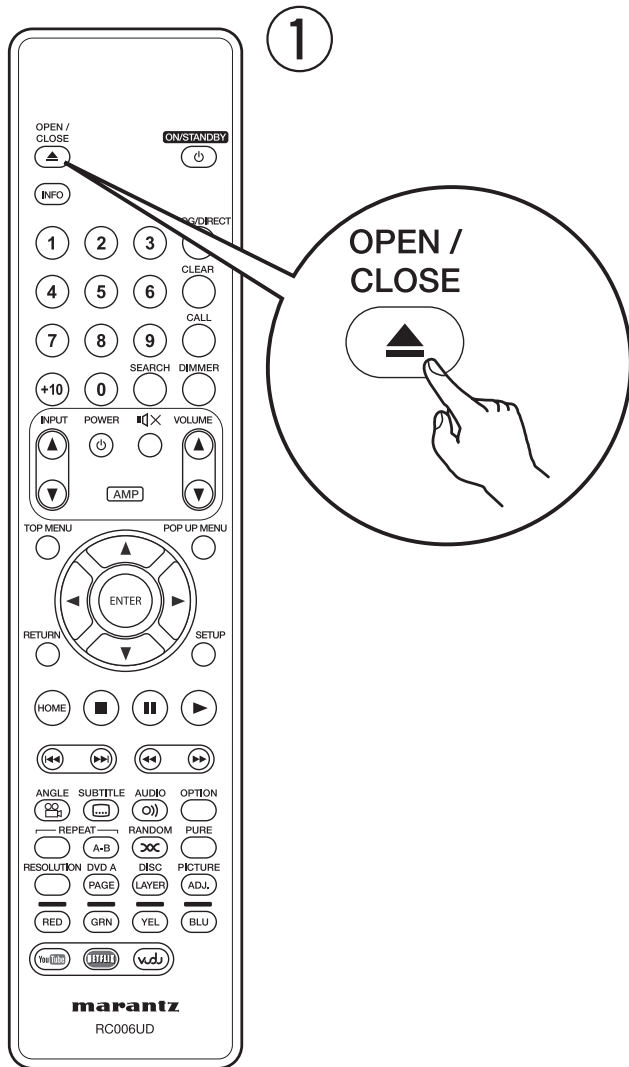

# 5 インターネットのコンテンツを再生する

## ① ネットワーク接続

プレーヤー（リアパネル）

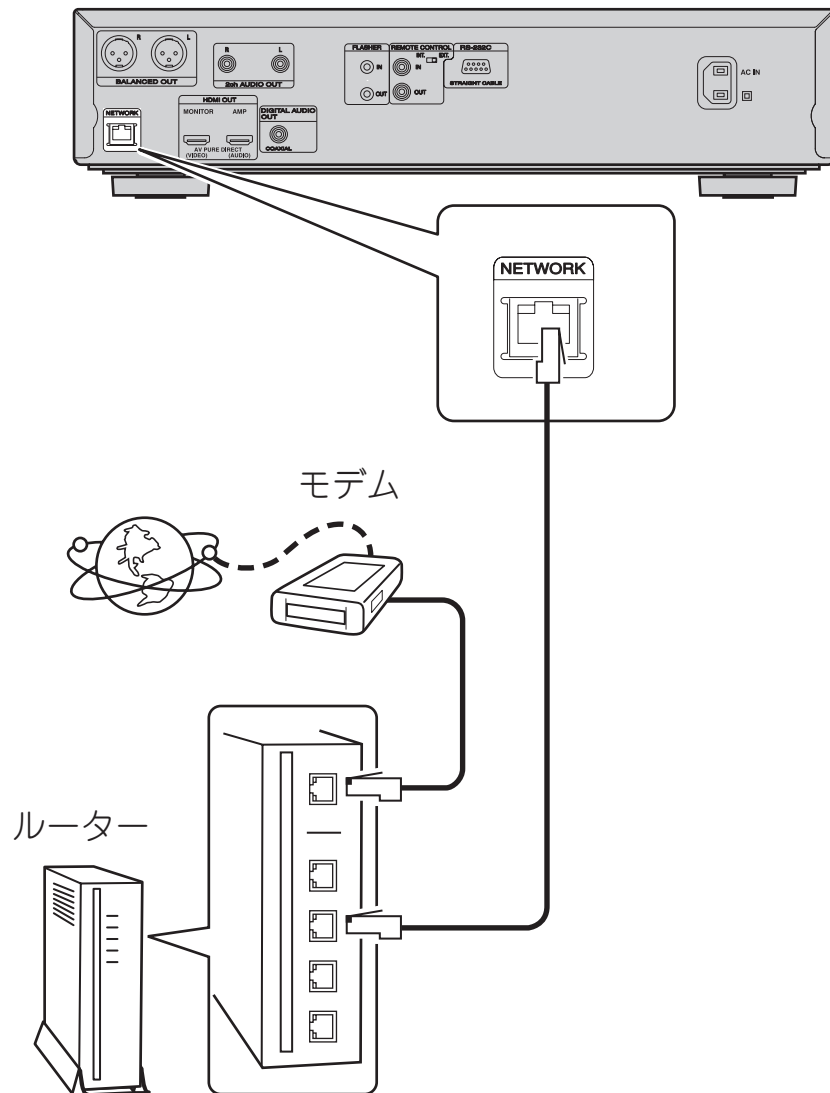

## ② 再生

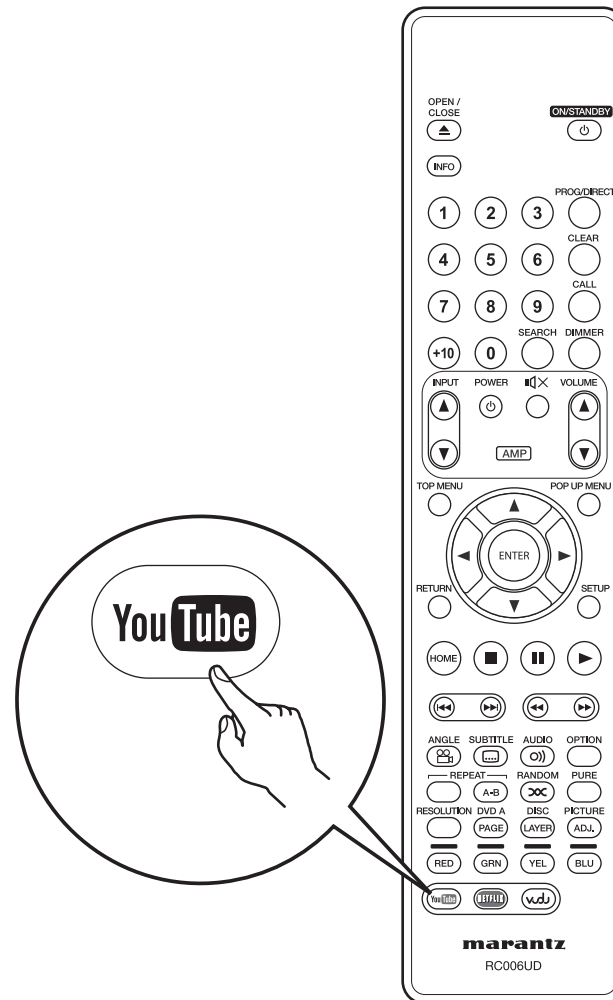



# 取扱説明書について

付属のCD-ROMには、本機の取扱説明書をPDFファイルで収録しています。  
設定や操作の詳細については、取扱説明書をご覧ください。

## ご注意

CD-ROM取扱説明書は、本機では再生できません。

**1** パソコンにCD-ROMを入れる。

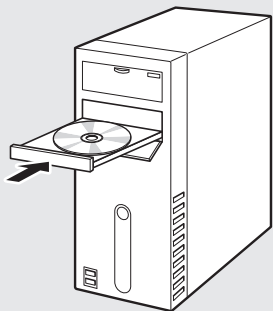

**2** 取扱説明書のリンクまたはファイルをダブルクリックする。

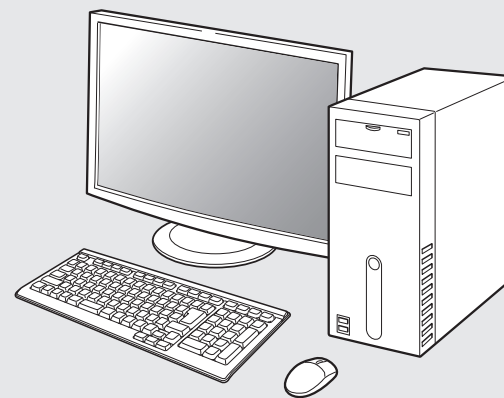

# 各部の名前

## □ フロントパネル

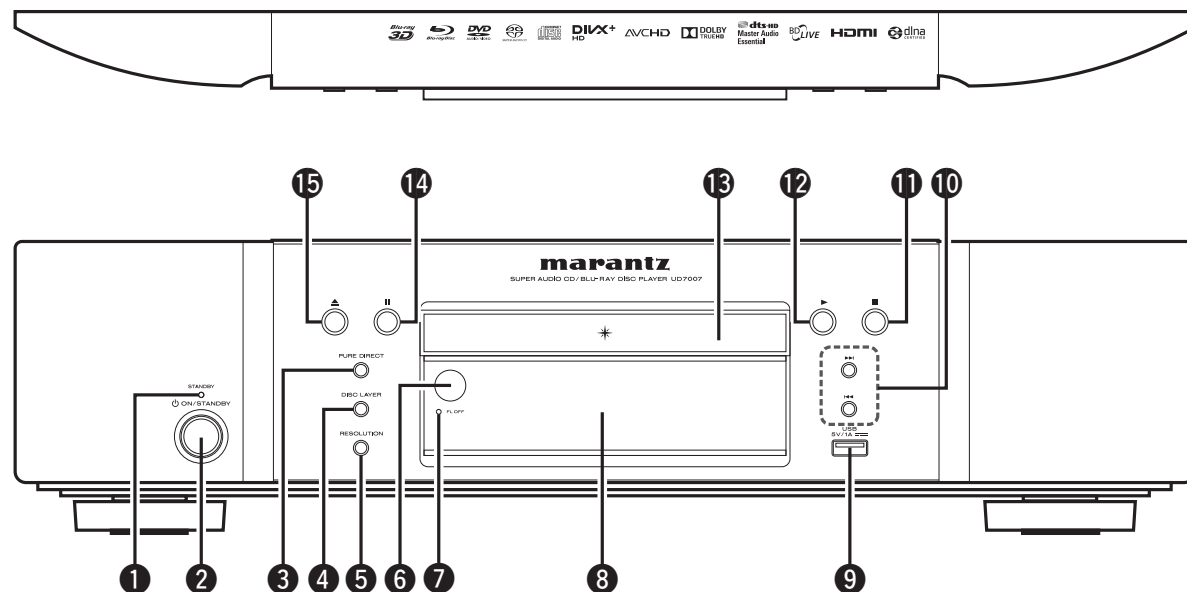

- |                            |                        |                   |
|----------------------------|------------------------|-------------------|
| ① 電源表示                     | ⑥ リモコン受光部              | ⑪ ストップボタン(■)      |
| ② 電源ボタン(⏻ ON/STANDBY)      | ⑦ FL OFFインジケータ(FL OFF) | ⑫ プレイボタン(▶)       |
| ③ ピュアダイレクトボタン(PURE DIRECT) | ⑧ ディスプレイ               | ⑬ ディスクトレイ         |
| ④ ディスクレイヤーボタン(DISC LAYER)  | ⑨ USB端子                | ⑭ ポーズボタン(⏸)       |
| ⑤ レゾリューションボタン(RESOLUTION)  | ⑩ スキップボタン(⏮、⏭)         | ⑮ ディスクトレイ開閉ボタン(⏏) |

## □ ディスプレイ

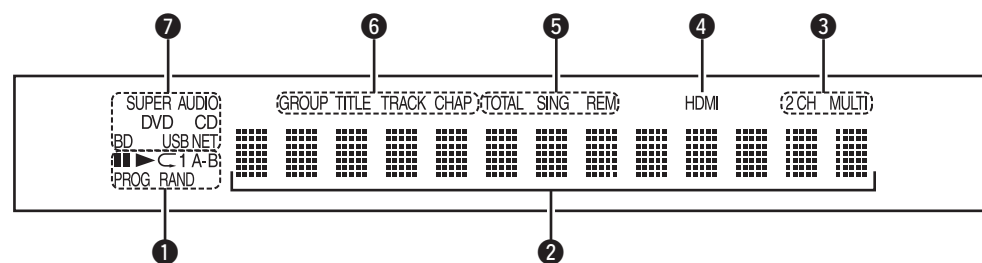

① 再生モード表示

② インフォメーションディスプレイ

③ 音声チャンネル表示

④ HDMI出力表示

⑤ 時間モード表示

⑥ グループ／タイトル／トラック／チャプター表示

⑦ メディア表示

## □ リアパネル

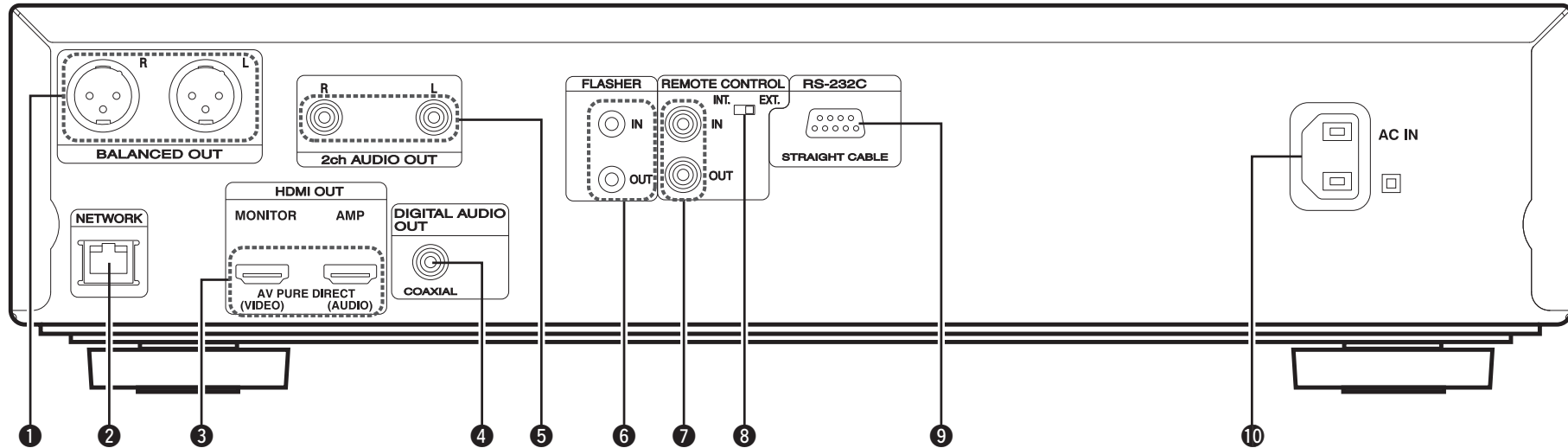

- ① BALANCED OUT端子(BALANCED OUT)
- ② ネットワーク端子(NETWORK)
- ③ HDMI出力端子(HDMI OUT)  
MONITOR (VIDEO) OUT  
AMP (AUDIO) OUT
- ④ デジタル音声出力(COAXIAL)端子(DIGITAL AUDIO OUT)
- ⑤ アナログ2チャンネル音声出力端子(2ch AUDIO OUT)
- ⑥ FLASHER IN/OUT端子
- ⑦ REMOTE CONTROL IN/OUT端子
- ⑧ REMOTE CONTROLスイッチ(INT./EXT.)
- ⑨ RS-232C端子
- ⑩ 電源入力端子(AC IN)

## リモコン

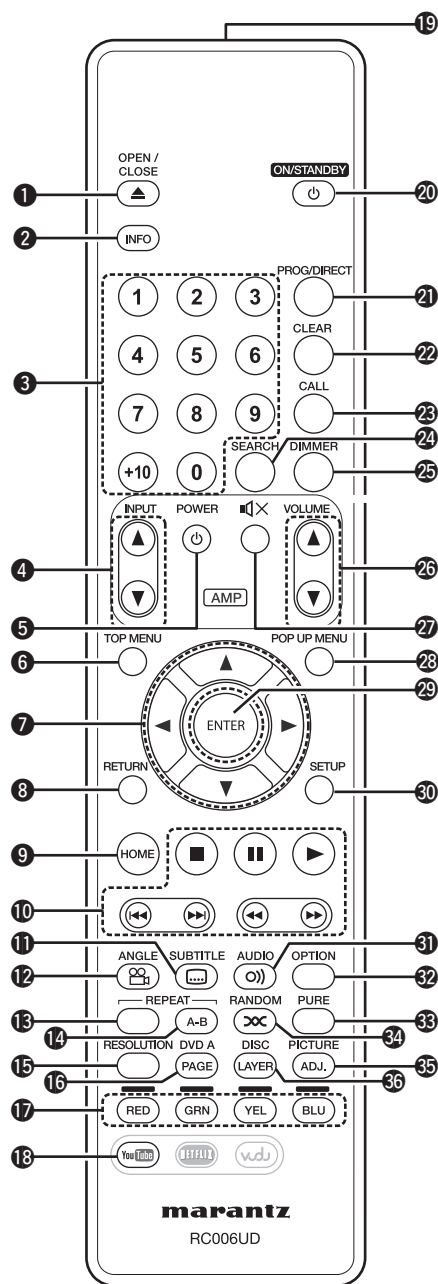

- ① ディスクトレイ開閉ボタン (OPEN/CLOSE ▲)
- ② 再生情報表示ボタン(INFO)
- ③ 数字ボタン(0~9、+10)
- ④ アンプ入力ソース切り替えボタン (INPUT ▲▼)
- ⑤ アンプ電源ボタン(POWER ㊦)
- ⑥ トップメニューボタン(TOP MENU)
- ⑦ カーソルボタン (▲▼◀▶)
- ⑧ リターンボタン(RETURN)
- ⑨ ホームメニュー切り替えボタン(HOME)
- ⑩ システムボタン
  - 早送り/スローボタン (◀◀, ▶▶)
  - プレイボタン (▶)
  - スキップボタン (◀◀, ▶▶)
  - ポーズ/コマ送りボタン (⏸)
  - ストップボタン (■)
- ⑪ 字幕切り替えボタン(SUBTITLE)
- ⑫ アングル切り替えボタン(ANGLE)
- ⑬ リピートボタン(REPEAT)
- ⑭ A-B間リピートボタン(A-B)
- ⑮ レゾリューション(解像度)切り替えボタン (RESOLUTION)
- ⑯ DVDオーディオ静止画切り替えボタン (DVD A PAGE)
- ⑰ カラーボタン (RED/GRN/YEL/BLU)
- ⑱ YouTubeボタン
- ⑲ リモコン信号送信窓
- ⑳ 電源ボタン(ON/STANDBY ㊦)
- ㉑ プログラム/ダイレクトボタン (PROG/DIRECT)
- ㉒ クリアボタン(CLEAR)
- ㉓ コールボタン(CALL)
- ㉔ サーチボタン(SEARCH)
- ㉕ ディマーボタン(DIMMER)
- ㉖ アンプ音量ボタン (VOLUME ▲▼)
- ㉗ アンプミュートボタン(MUTE ㊦)
- ㉘ ポップアップメニューボタン (POP UP MENU)
- ㉙ エンターボタン(ENTER)
- ㉚ セットアップボタン(SETUP)
- ㉛ 音声切り替えボタン(AUDIO)
- ㉜ オプションボタン(OPTION)
- ㉝ ピュアダイレクトボタン(PURE)
- ㉞ ランダムボタン(RANDOM)
- ㉟ 画質調整ボタン(PICTURE ADJ.)
- ㊱ ディスクレイヤー切り替えボタン (DISC LAYER)

# 主な仕様

## □仕様

信号形式：	NTSC、PAL
対応ディスク / メモリーデバイス：	(1) BD ビデオディスク： 12cm 片面 1 層、12cm 片面 2 層 (2) DVD ビデオ /DVD オーディオ： 12cm/8cm 片面 1 層、12cm/8cm 片面 2 層 12cm/8cm 両面 2 層 (片面 1 層) (3) スーパーオーディオ CD： 12cm1 層、12cm 2 層、12cm ハイブリッド (4) コンパクトディスク (CD-DA)： 12cm/8cm ディスク (5) メモリーデバイス： USB メモリー (USB 2.0)
HDMI 出力：	出力端子：19 ピン HDMI 端子 2 系統 ディープカラー、ドルビーデジタルプラス、ドルビー TrueHD、 DTS-HD、3D
アナログ音声出力：	2 チャンネル出力端子：ピンジャック 1 系統 出力レベル：2Vrms(10k Ω) 2 チャンネル出力端子：バランスアウト端子 1 系統 出力レベル：4Vrms(10k Ω)

音声出力特性：	(1) 周波数特性：
	① BD (リニア PCM) : 2Hz~22kHz (48kHz サンプリング) : 2Hz~44kHz (96kHz サンプリング) : 2Hz~88kHz (192kHz サンプリング)
	② DVD (リニア PCM) : 2Hz~22kHz (48kHz サンプリング) : 2Hz~44kHz (96kHz サンプリング) : 2Hz~88kHz (192kHz サンプリング)
	③ スーパーオーディオ CD : 2Hz~40kHz
	④ 音楽用 CD : 2Hz~20kHz
	(2) S/N 比 : 125dB (BD)
	(3) 全高調波歪率 : 1kHz、0.0008% (BD)
	(4) ダイナミックレンジ : 110dB (BD)

デジタル音声出力： Coaxial デジタル出力：ピンジャック 1 系統

## □総合

電源：	AC 100V、50/60Hz
消費電力：	25W (電気用品安全法による)
	低消費電力スタンバイ時 : 0.3W
	通常スタンバイ時 : 0.5W
	クイックスタート時 : 14W

- 仕様および外観は改良のため、予告なく変更することがあります。
- 本機を使用できるのは日本国内のみで、外国では使用できません。

# marantz®

お客様ご相談センター

☎ 0570-666-112

【電話番号はお間違えのないようにおかけください。】

受付時間 9:30～17:30

(当社休日および祝日を除く、月～金曜日)

修理に関するお問い合わせは、  
添付の「製品のご相談と修理・サービス窓口のご案内」をご覧ください。

株式会社 デイアンドエムホールディングス

当社の最新情報をインターネット上でご覧ください。

<http://www.marantz.jp>