



**marantz®**

AV Surround Receiver

**SR7010**

かんたんスタートガイド

# ようこそ

本製品をお買い上げいただき、ありがとうございます。

本書では、本機を設定するための手順を説明します。

## お困りのときは：

当社のお客様相談センターにお問い合わせください。

### お客様相談センター

☎ 0570 (666) 112

FAX : 044 (544) 3171

■ 受付時間 9:30 ~ 17:30  
(当社休日および祝日を除く、月~金曜日)

■ 上記番号がご利用いただけない場合  
☎ 03 (3570) 5138



〒210-8569

神奈川県川崎市川崎区日進町2番地1 D&Mビル

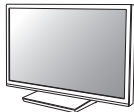
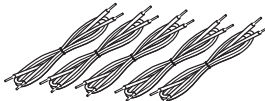
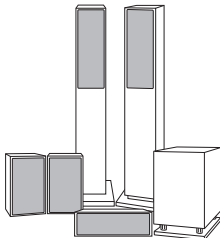

■ メールでお問い合わせをいただくこともできます。  
<http://marantz.jp/jp/html/contact.html>

# 設定をはじめる前に

## 設定に必要なもの

 テレビ	 スピーカーケーブル	 スピーカーシステム
 HDMIケーブル	 サブウーハーケーブル	

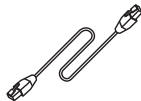













## オプション

 LANケーブル	または	 Wi-Fiルータ
--	-----	---



- 本機を Deep Color (ディープ・カラー)、4K、ARC 機能対応の機器と接続する場合は、HDMI ロゴのある“イーサネット対応ハイスピード HDMI ケーブル”を使用してください。
- 本書に使用しているイラストは、取り扱い方法を説明するためのもので実物と異なる場合があります。

## 内容品を確認する

かんたんスタート ガイド（本書）		電源コード 【本機専用】	
CD-ROM （取扱説明書）		FM室内アンテナ	
安全にお使いいただく ために		AMループアンテナ	
電波に関するご注意		セットアップマイク	
保証書		マイクスタンド	
ケーブルラベル		リモコン	
本機		単4形乾電池 (2本)	
		Bluetooth/ 無線LAN用外部アン テナ(2本)	



付属のマイクスタンドは、スピーカーの測定をおこなうときにお使いになると便利です。付属のマイクスタンドまたはお手持ちの三脚をお使いになると、リスニング環境に最適な設定を自動的におこない、高パフォーマンスを得ることができます。

## 重要：外部アンテナについて

外部アンテナは着脱することができます。

Bluetooth でお手持ちの機器と接続する場合、または無線 LAN でネットワークに接続する場合は、このアンテナを接続してください

本機の Bluetooth や Wi-Fi 機能をご使用になる前に、アンテナが接続されていることを確認してください。

### Bluetooth/ 無線 LAN 用外部アンテナを接続する

Bluetooth/ 無線 LAN 用外部アンテナは、次の方法で接続してください。

- ① Bluetooth/ 無線 LAN 用外部アンテナをリアパネルのアンテナ端子と水平に合わせる。
- ② アンテナを右に回してしっかり締める。  
アンテナを締めすぎないようにご注意ください。
- ③ 最も受信状態が良い向きにアンテナを回転させる。

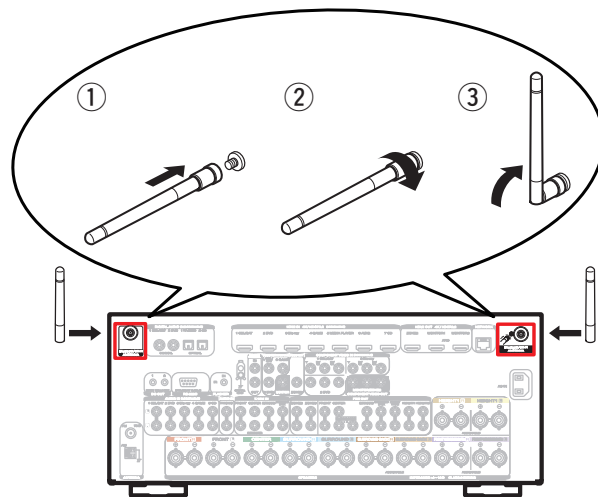

# 設定の手順

設定は次の3つの手順でおこないます。

- 1 リモコンに乾電池を入れる
- 2 本機を接続する
- 3 セットアップアシスタントのガイダンスに従って設定する

## 1 リモコンに乾電池を入れる

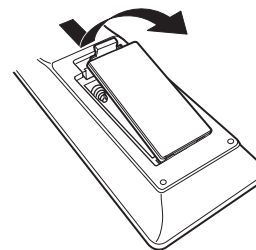

単4形乾電池

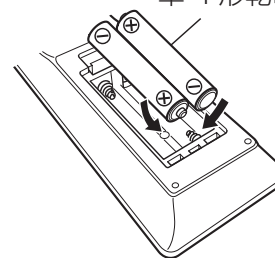

## 2 本機を接続する

2.1) お使いのテレビの近くに本機を設置し、電源コードを接続する。

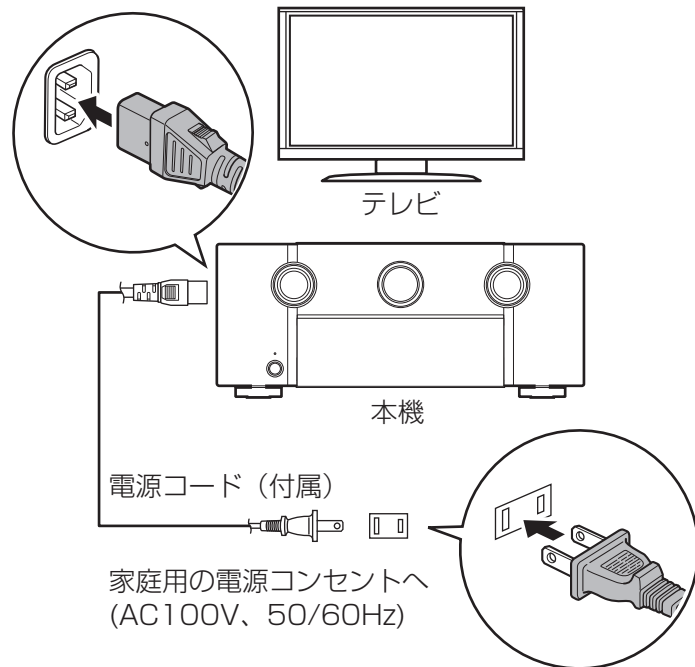

## 2.2) ネットワークに接続する。

### 有線 LAN

有線 LAN で接続する場合は、本機とルータを LAN ケーブルで接続してください。

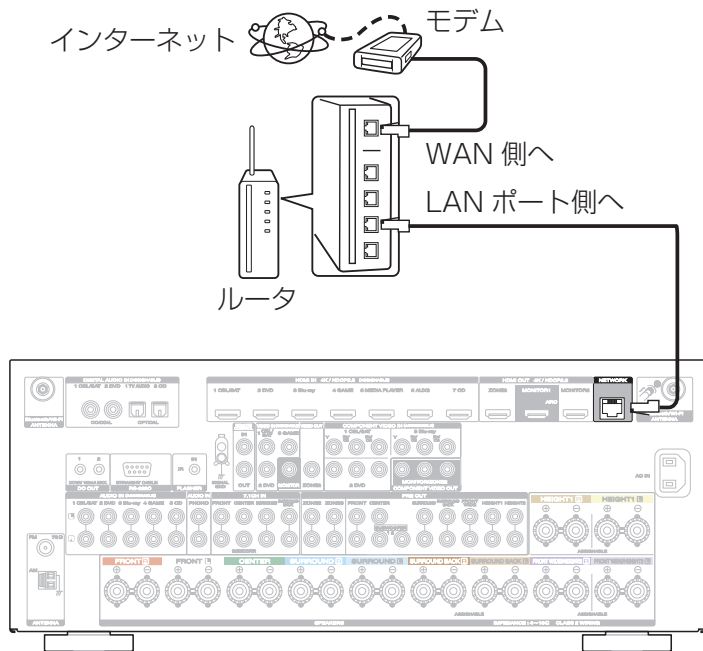

### 無線 LAN

無線 LAN (Wi-Fi) に接続する場合は、「Bluetooth/無線 LAN 用外部アンテナを接続する」の手順に従ってアンテナを接続してください。

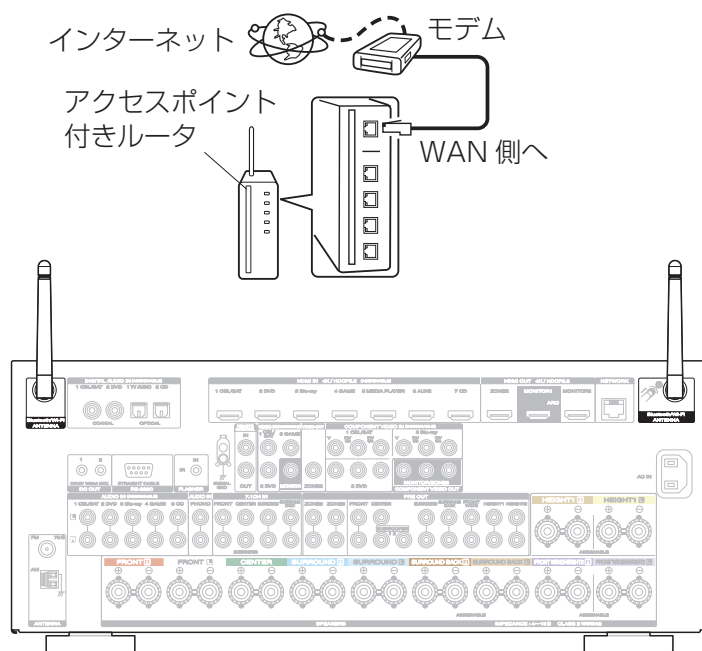

## 2.3) HDMI ケーブルで本機とテレビを接続する。

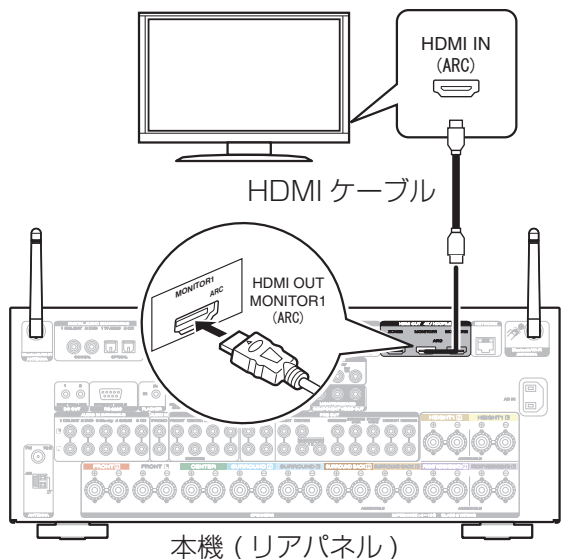

**ARC (Audio Return Channel (オーディオ・リターン・チャンネル)) :**  
お使いのテレビがARC機能に対応している場合、テレビ番組やスマートテレビのストリーミングサービスなどのテレビの音声を本機で再生することができます。テレビのARC機能をお使いになるには、テレビのHDMIコントロール機能をオンにしてください。テレビのHDMIコントロール機能の設定のしかたについては、テレビの取扱説明書をご覧ください。  
なお、HDMIコントロールの機能名は、それぞれのメーカーによって異なる場合があります。

## 2.4) テレビの電源を入れる。

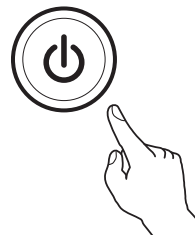
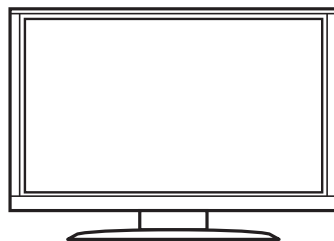

テレビのリモコン

## 2.5) お使いのテレビの接続に合わせて HDMI 入力を選ぶ。

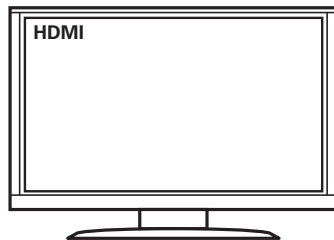

テレビのリモコン



## 2.6) 本機の電源を入れる。

⏻ ボタンを押して、本機の電源を入れてください。

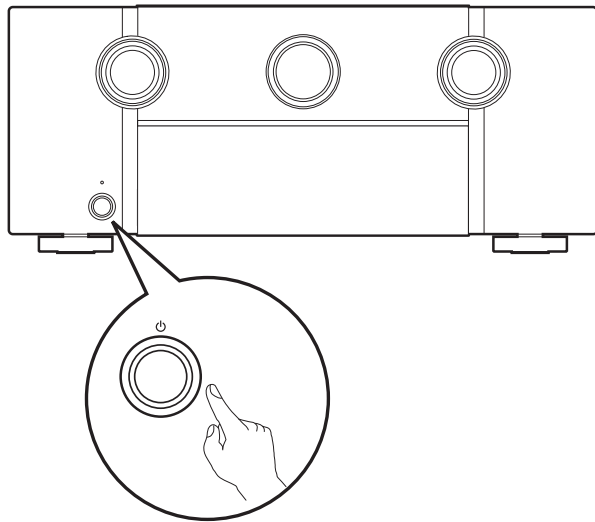

## 2.7) 接続を確認してください。

テレビ画面にセットアップアシスタントを表示します。

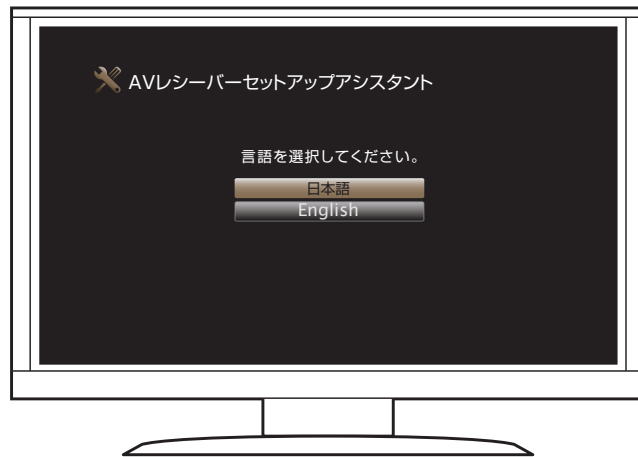

この画面が表示されないときは、もう一度はじめから操作をおこなってください。

### 3 セットアップアシスタントのガイダンスに従って設定する

セットアップアシスタントでは、本機にスピーカーやプレーヤーを接続して設定する方法を説明します。  
リモコンを使用して、画面の指示に従って設定してください。

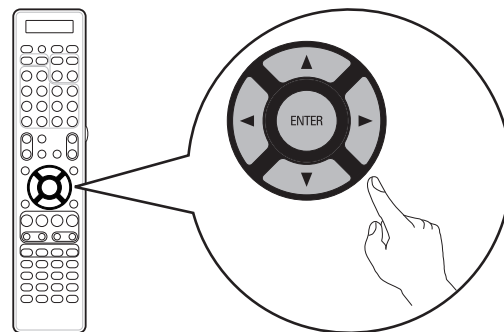

# 取扱説明書について

本機の特長やより詳しい設定や操作の説明は、これらの取扱説明書をご覧ください。

## □ オンラインバージョン

タブレットまたはパソコンから、Web ブラウザを立ち上げて、次の URL を入力してください。

[manuals.marantz.com/SR7010/JP/JA/](http://manuals.marantz.com/SR7010/JP/JA/)



オンラインマニュアル



## □ 印刷用バージョン

同梱する CD-ROM から“取扱説明書”を選択するか、オンラインバージョンから“PDF ダウンロード”を選択してください。

1

パソコンに CD-ROM  
を入れる。

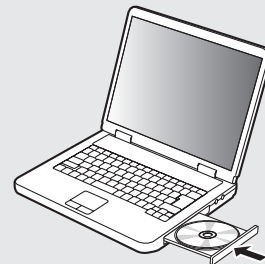

2

取扱説明書のリンクまたはファイルを  
ダブルクリックする。

当社製品のご相談と修理についてのお問い合わせは、お買い上げ店または下記窓口にご連絡ください。

## お客様相談センター

 0570 (666) 112

FAX : 044 (544) 3171

- 受付時間 9 : 30 ~ 17 : 30  
(当社休日および祝日を除く、月~金曜日)
- 上記番号がご利用いただけない場合  03 (3570) 5138  
〒210-8569 神奈川県川崎市川崎区日進町2番地1 D&Mビル
- メールでお問い合わせをいただくこともできます。  
<http://marantz.jp/jp/html/contact.html>

\* 電話番号・ファックス番号・URL は変更になる場合があります。

## 修理相談窓口

 0570 (666) 811

- 受付時間 9 : 30 ~ 12 : 00、13 : 00 ~ 17 : 30  
(当社休日および祝日を除く、月~金曜日)
  - 上記番号がご利用いただけない場合  0466 (86) 9520
  - 故障・修理・その他のサービス関連情報については、次の当社ホームページでもご確認いただけます。  
<http://marantz.jp/jp/html/service.html>
  - 代表修理窓口  
首都圏サービスセンター  
〒252-0816 神奈川県藤沢市遠藤 2010-16  
FAX : 0466 (86) 9522
- \* ディーアンドエムホールディングス本社では製品の修理を受け付けておりません。

# marantz®

株式会社 ディーアンドエムホールディングス  
〒210-8569  
神奈川県川崎市川崎区日進町2番地1 D&Mビル