

marantz®

AV Surround Receiver
SR6008

簡単セットアップガイド

ようこそ

本製品をお買い上げいただき、ありがとうございます。
本書では、本機を設定するための手順を説明します。

お困りのときは：

当社のお客様ご相談センターにお問い合わせください。

お客様ご相談センター

 **0570 (666) 112**

【電話番号はお間違えのないようにおかけください。】

IP 電話をご利用の場合など、プロバイダーのサービスによってはつながらない場合があります。その場合は 03 (3570) 5138 におかけください。

受付時間 9:30 ~ 17:30





(当社休日および祝日を除く、月～金曜日)

故障・修理・サービス部品についてのお問い合わせ先（サービスセンター）については、次の当社ホームページでもご確認いただけます。

<http://www.marantz.jp/jp/Support/Pages/ServiceInformation.aspx>

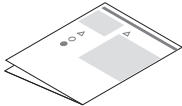
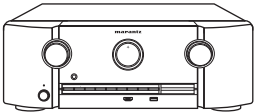
設定をはじめる前に

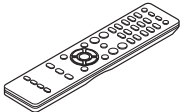
付属品を確認する

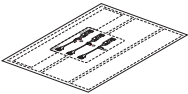
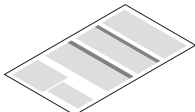
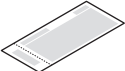
 <p>簡単セットアップ ガイド (本書)</p>	 <p>CD-ROM (取扱説明書)</p>	 <p>安全にお使いいただくために</p>	
 <p>本機</p>		 <p>電源コード</p>	 <p>FM室内アンテナ</p>
 <p>リモコン</p>	 <p>単4形乾電池</p>	 <p>セットアップマイク</p>	
 <p>ケーブルラベル</p>	 <p>製品のご相談と 修理・サービス窓口のご案内</p>		 <p>保証書</p>

設定に必要なもの

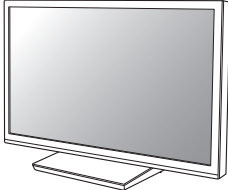
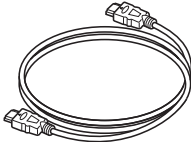
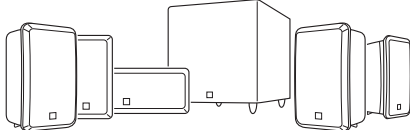
 <p>テレビ</p>	 <p>HDMI ケーブル</p>
 <p>スピーカーシステム / スピーカーケーブル</p>	



本書に使用しているイラストは、取り扱い方法を説明するためのもので実物と異なる場合があります。

設定の手順

設定は次の3つの手順でおこないます。

- 1 リモコンに乾電池を入れる
- 2 本機とテレビを接続する
- 3 セットアップアシスタントのガイダンスに従って設定する

1 リモコンに乾電池を入れる

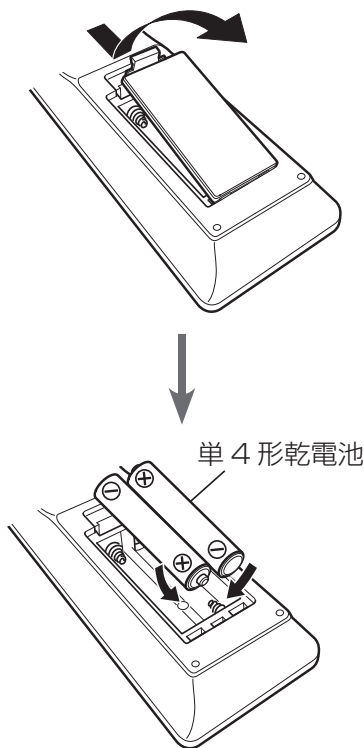

2 本機とテレビを接続する

- お使いのテレビの近くに本機を設置する。

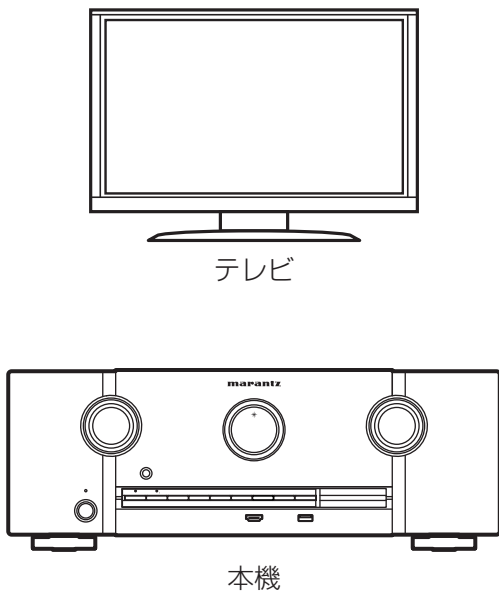

- HDMI ケーブルで本機とテレビを接続する。

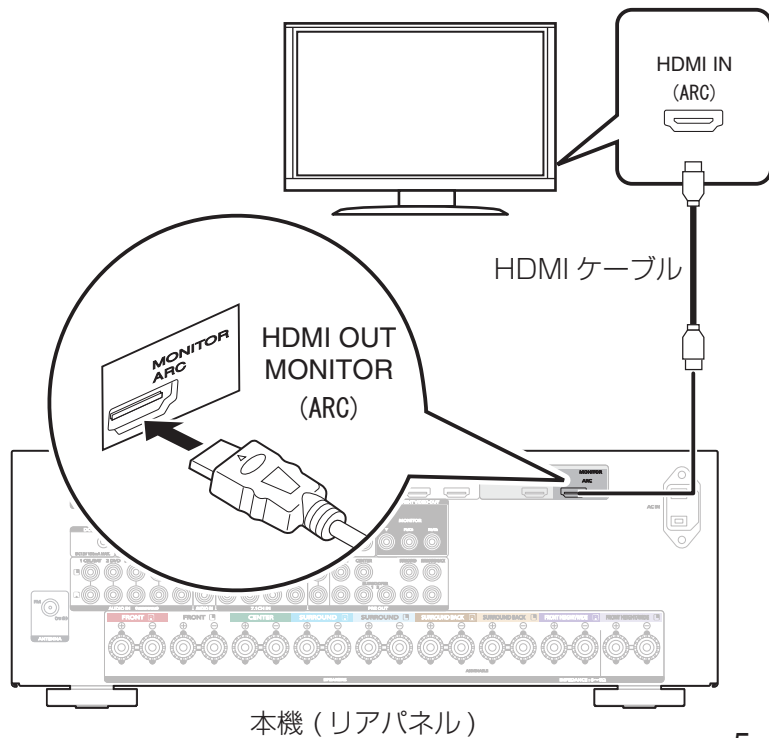

- テレビの電源を入れる。

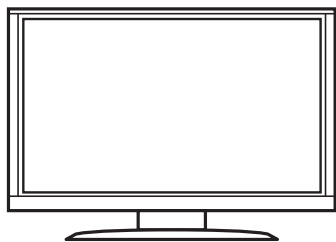

テレビのリモコン

- お使いのテレビの接続に合わせて HDMI 入力を選ぶ。

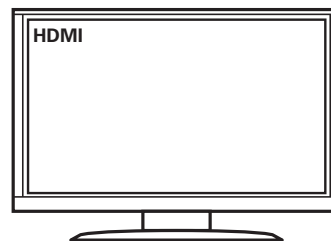

テレビのリモコン

❑ 電源コードを接続する。

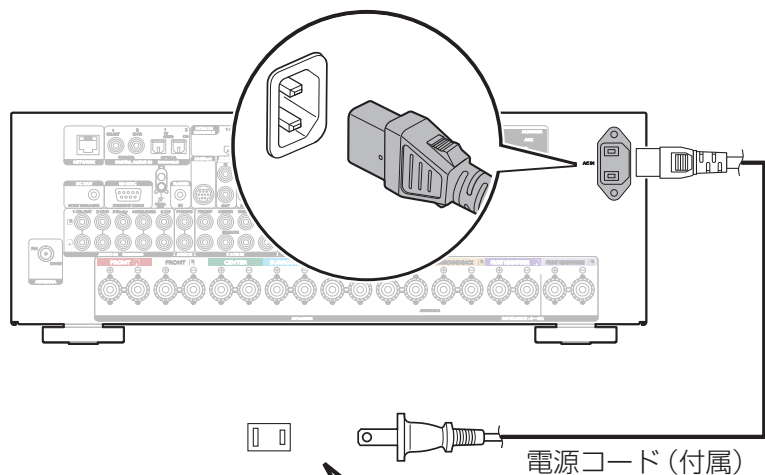

家庭用の電源コンセントへ
(AC100V、50/60Hz)

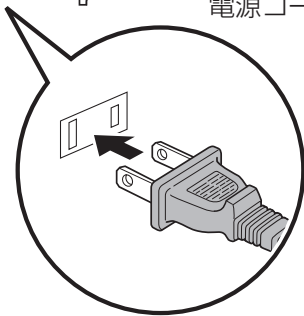

❑ 本機の電源を入れる。

- 電源ボタンを押して、本機の電源を入れてください。

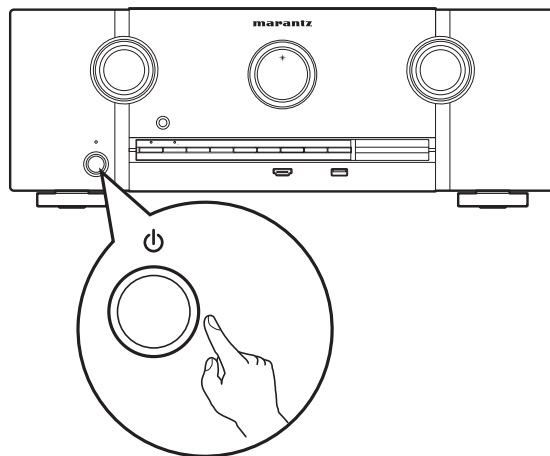

3 セットアップアシスタントのガイダンスに従って設定する

セットアップアシスタントでは、本機にスピーカーやプレーヤーを接続して設定する方法を説明します。
リモコンを使用して、画面の指示に従って設定してください。

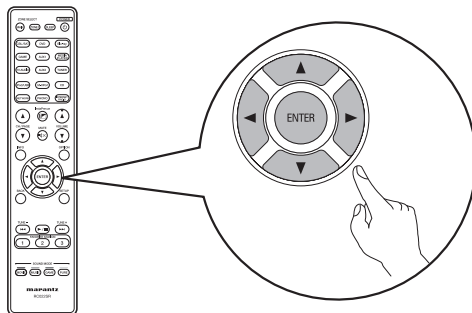

取扱説明書について

付属の CD-ROM には、本機の取扱説明書を PDF ファイルで収録しています。
設定や操作の詳細については、取扱説明書をご覧ください。

1 パソコンに CD-ROM を入れる。

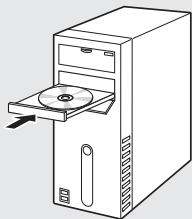

2 取扱説明書のリンクまたはファイルをダブルクリックする。

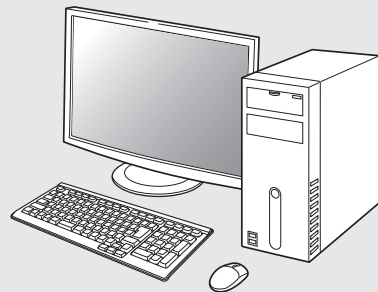

marantz®

お客様ご相談センター

 0570 (666) 112

【電話番号はお間違えのないようにおかけください。】

IP 電話をご利用の場合など、プロバイダーのサービスによってはつながらない場合があります。その場合は 03 (3570) 5138 におかけください。

受付時間 9:30～17:30

(当社休日および祝日を除く、月～金曜日)

〒210-8569 神奈川県川崎市川崎区日進町2番地1 D&Mビル

修理に関するお問い合わせは、
添付の「製品のご相談と修理・サービス窓口のご案内」をご覧ください。

株式会社 ディーアンドエムホールディングス

当社の最新情報をインターネット上でご覧ください。

<http://www.marantz.jp>