



**marantz®**

AV Surround Receiver  
**NR1604**

**簡単セットアップガイド**

# ようこそ

本製品をお買い上げいただき、ありがとうございます。  
本書では、本機を設定するための手順を説明します。

## お困りのときは：

当社のお客様ご相談センターにお問い合わせください。

### お客様ご相談センター

 **0570 (666) 112**

【電話番号はお間違えないようにおかけください。】

IP 電話をご利用の場合など、プロバイダーのサービスによってはつながらない場合があります。その場合は 03 (3570) 5138 におかけください。

受付時間 9:30 ~ 17:30

(当社休日および祝日を除く、月～金曜日)

故障・修理・サービス部品についてのお問い合わせ先（サービスセンター）については、次の当社ホームページでもご確認いただけます。

<http://www.marantz.jp/jp/Support/Pages/ServiceInformation.aspx>

# 設定をはじめる前に

## 付属品を確認する

 <p>簡単セットアップ ガイド</p>	 <p>CD-ROM (取扱説明書)</p>	 <p>安全にお使いいただくために</p>	
 <p>本機</p>	 <p>電源コード</p>	 <p>FM室内アンテナ</p>	
 <p>リモコン</p>	 <p>単4形乾電池 (2本)</p>	 <p>セットアップマイク</p>	
 <p>ケーブルラベル</p>	 <p>製品のご相談と 修理・サービス窓口のご案内</p>		 <p>保証書</p>

## 設定に必要なもの

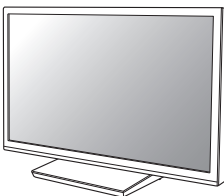
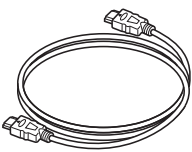
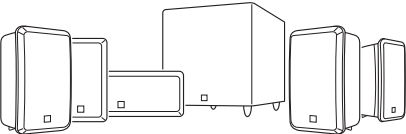
 <p>テレビ</p>	 <p>HDMI ケーブル</p>
 <p>スピーカーシステム / スピーカーケーブル</p>	



本書に使用しているイラストは、取り扱い方法を説明するための  
もので実物と異なる場合があります。

# 設定の手順

設定は次の3つの手順でおこないます。

- 1 リモコンに乾電池を入れる
- 2 本機とテレビを接続する
- 3 セットアップアシスタントのガイダンスに従って設定する

## 1 リモコンに乾電池を入れる

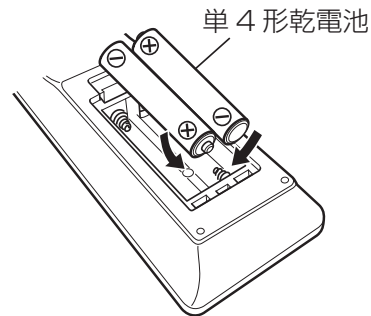
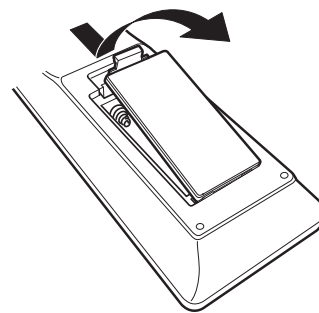

## 2 本機とテレビを接続する

- お使いのテレビの近くに本機を設置する。

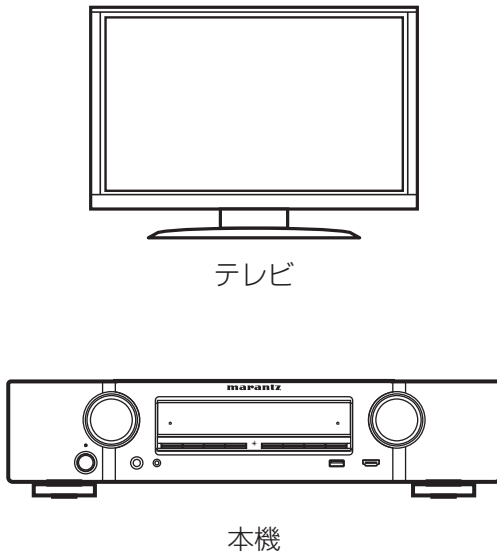

- HDMI ケーブルで本機とテレビを接続する。

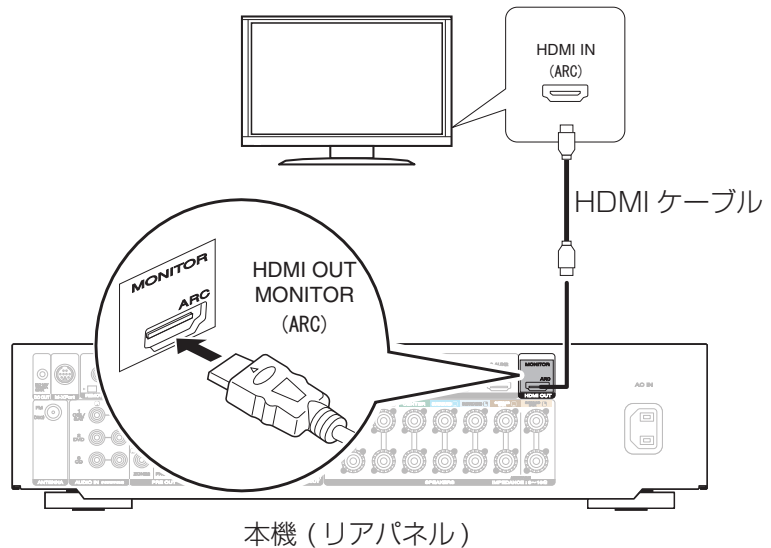

□ テレビの電源を入れる。

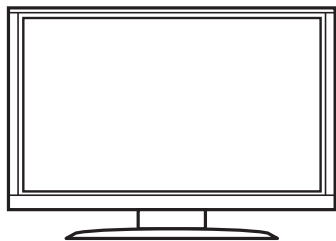

テレビのリモコン

□ お使いのテレビの接続に合わせて HDMI 入力を選ぶ。

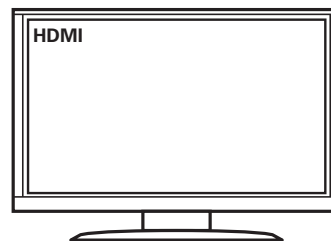

テレビのリモコン

❑ 電源コードを接続する。

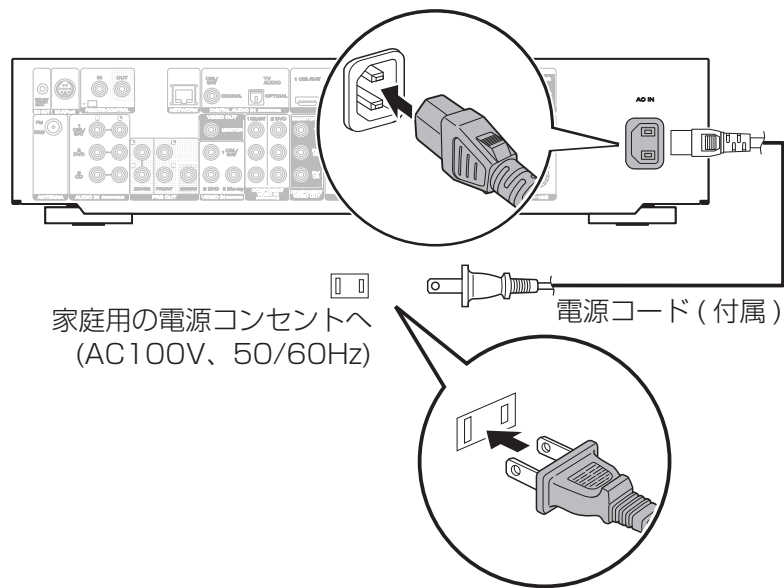

❑ 本機の電源を入れる。

- 電源ボタンを押して、本機の電源を入れてください。

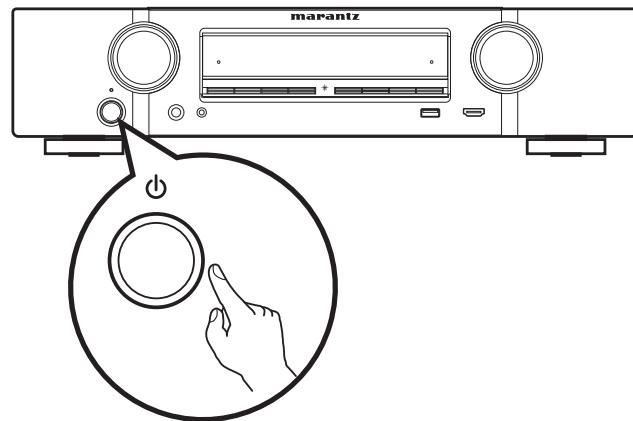

### 3 セットアップアシスタントのガイダンスに従って設定する

セットアップアシスタントでは、本機にスピーカーやプレーヤーを接続して設定する方法を説明します。  
リモコンを使用して、画面の指示に従って設定してください。

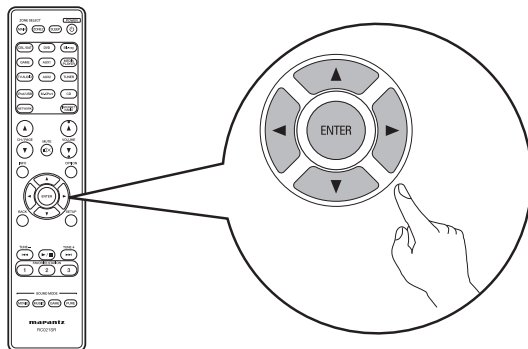



# 取扱説明書について

付属の CD-ROM には、本機の取扱説明書を PDF ファイルで収録しています。  
設定や操作の詳細については、取扱説明書をご覧ください。

**1** パソコンに CD-ROM を入れる。

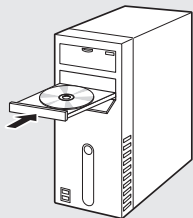

**2** 取扱説明書のリンクまたはファイルをダブルクリックする。

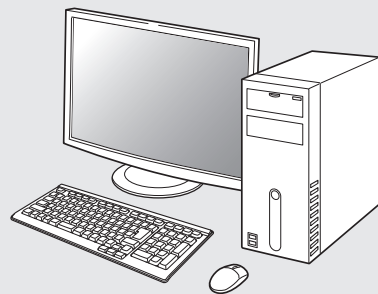

# marantz®

お客様相談センター

 0570 (666) 112

【電話番号はお間違えのないようにおかけください。】

IP 電話をご利用の場合など、プロバイダーのサービスによってはつながらない場合があります。その場合は 03 (3570) 5138 におかけください。

受付時間 9:30 ~ 17:30

(当社休日および祝日を除く、月~金曜日)

〒210-8569 神奈川県川崎市川崎区日進町2番地1 D&Mビル

修理に関するお問い合わせは、  
添付の「製品のご相談と修理・サービス窓口のご案内」をご覧ください。

株式会社 ディーアンドエムホールディングス

当社の最新情報をインターネット上でご覧ください。

<http://www.marantz.jp>