



marantz®

Network Audio Player

NA6005

かんたんスタートガイド

ようこそ

本製品をお買い上げいただき、ありがとうございます。
本書では、本機を設定するための手順を説明します。

お困りのときは：

当社のお客相談センターにお問い合わせください。

お客様相談センター

 **0570 (666) 112**

FAX : 044 (544) 3171













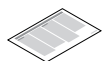

■ 受付時間 9:30 ~ 17:30
(当社休日および祝日を除く、月~金曜日)

■ 上記番号がご利用いただけない場合  **03 (3570) 5138**
〒210-8569 神奈川県川崎市川崎区日進町2番地1 D&Mビル

■ メールでお問い合わせをいただくこともできます。
<http://marantz.jp/jp/html/contact.html>

設定をはじめる前に

内容品を確認する

かんたんスタート ガイド(本書)		FM室内アンテナ	
取扱説明書		AMループアンテナ	
安全にお使い いただくために		音声ケーブル	
電波に関するご注意		リモートコント ロール接続ケーブル	
保証書		リモコン	
本機		単4形乾電池 (2本)	
電源コード 【本機専用】		Bluetooth/ 無線LAN用 外部アンテナ (2本)	

基本接続に必要なもの

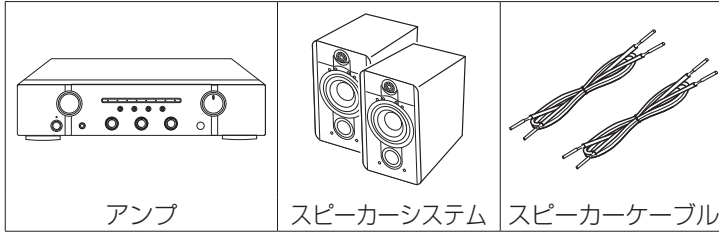

オプション

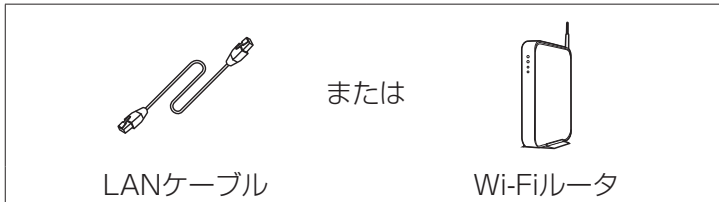

本書に使用しているイラストは、取り扱い方法を説明するためのもので実物と異なる場合があります。

Marantz “Hi-Fi Remote” Appをダウンロードするには、QRコードをスマートフォンで読み込むか、Apple App storeやGoogle Play store内を“Marantz Hi-Fi Remote”で検索してください。



重要：外部アンテナについて

外部アンテナは着脱することができます。

Bluetooth でお手持ちの機器と接続する場合、または無線 LAN でネットワークに接続する場合は、このアンテナを接続してください

本機の Bluetooth や Wi-Fi 機能をご使用になる前に、アンテナが接続されていることを確認してください。

Bluetooth/ 無線 LAN 用外部アンテナを接続する

Bluetooth/ 無線 LAN 用外部アンテナは、次の方法で接続してください。

- ① Bluetooth/ 無線 LAN 用外部アンテナをリアパネルのアンテナ端子と水平に合わせる。
- ② アンテナを右に回してしっかり締める。
アンテナを締めすぎないようにご注意ください。
- ③ 最も受信状態が良い向きにアンテナを回転させる。

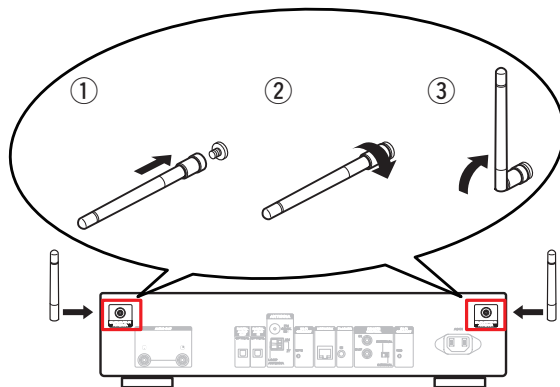

設定の手順

設定は次の5つの手順でおこないます。

- 1 リモコンに乾電池を入れる
- 2 アンプと接続する
- 3 ネットワークに接続する
- 4 音楽を楽しむ
- 5 iPad、iPhone および Android スマートフォンで本機を操作する

1 リモコンに乾電池を入れる

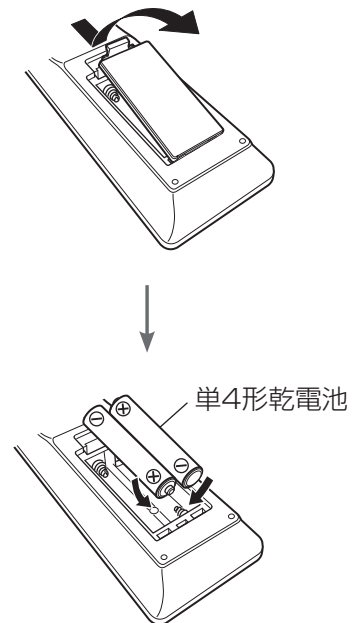

2 アンプと接続する

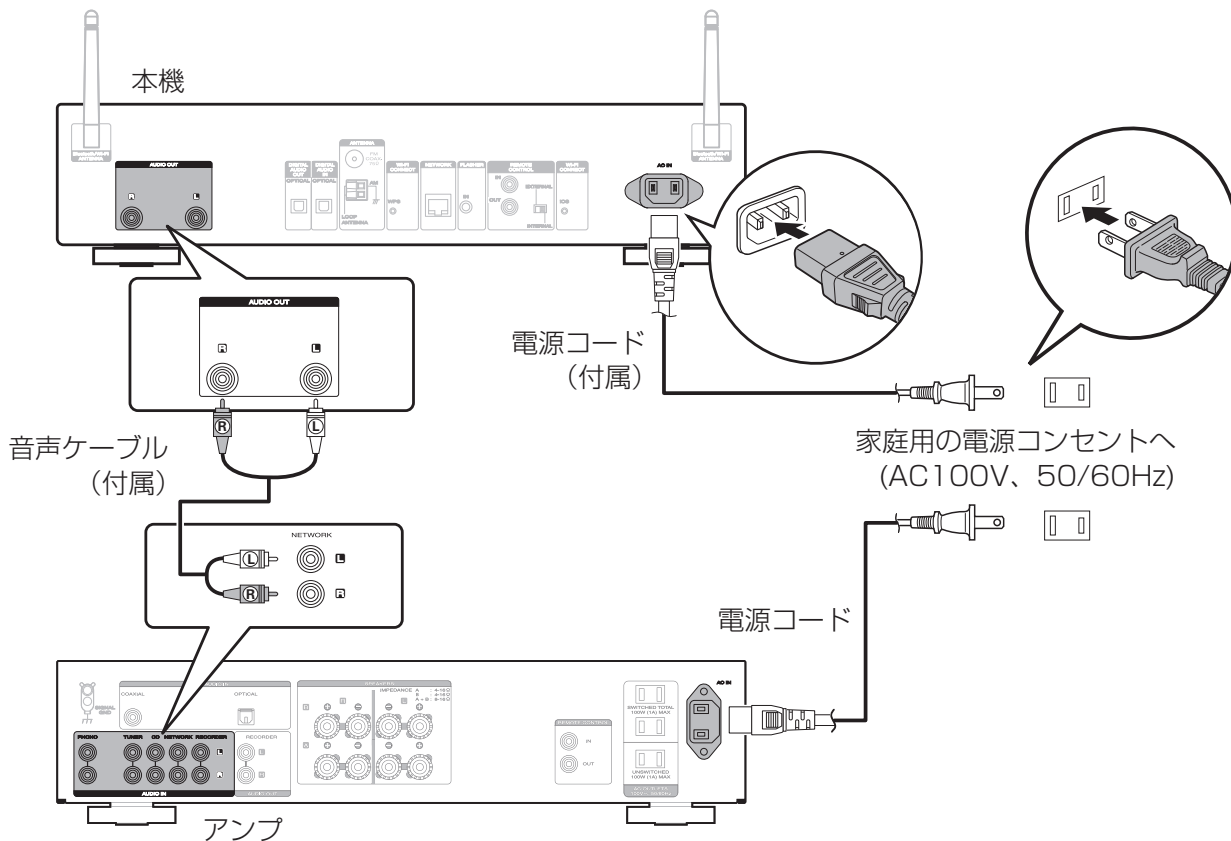

3 ネットワークに接続する

有線 LAN

有線LANで接続する場合は、本機とルータをLANケーブルで接続してください。

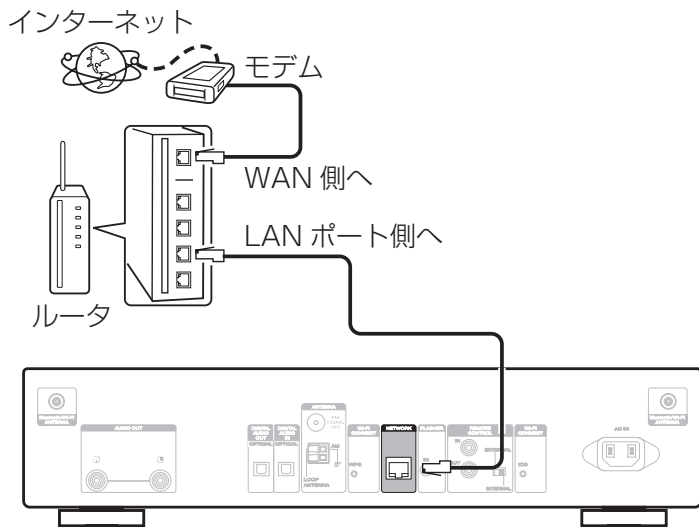

無線 LAN

無線LAN (Wi-Fi) で接続する場合は、アンテナを立ててご使用ください。

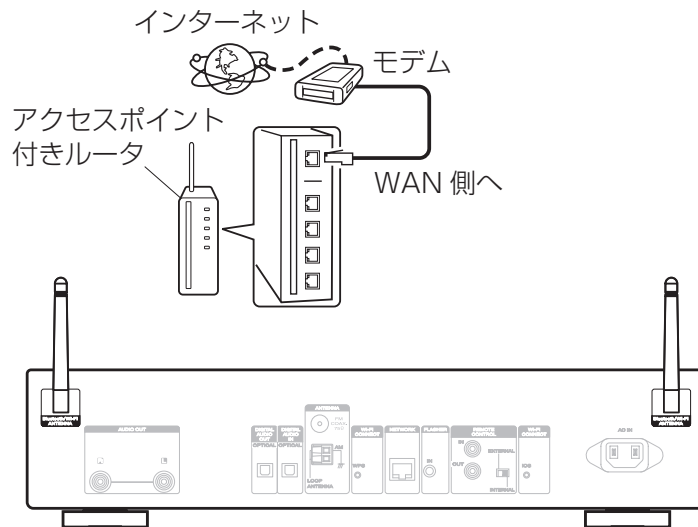

接続方法を選択してください。

Wi-Fi 接続

iOS デバイス

iOS のバージョンが 7、
またはそれ以上



iOS デバイス + USB ケーブル

iOS のバージョンが 5、
またはそれ以上



WPS 非対応の
ルータ



無線 LAN ルータ

WPS 対応の
ルータ



無線 LAN ルータ

1 電源オン

2 言語を選択する。
("English" を選択した
場合、以降の表示が英
語に切り替わります。)



3 iOS デバイスが Wi-Fi
に接続していること
を確認し、設定 >
Wi-Fi 画面の下部に
表示される "Marantz
NA6005" を選択す
る。



3 iOS デバイスが Wi-Fi に接続している
ことを確認し、iOS デバイスを USB
ケーブルでフロントパネルの USB 端
子に接続する。

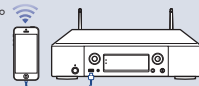

3 "Wi-Fi ネットワークを検索する" を
選択して、ネットワーク名が表示され
るまで待つ。

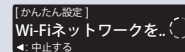

3 ルータの WPS ボタンを
押す。



有線 LAN 接続

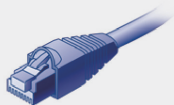

- ① ルータと本機を LAN ケーブルで接続する。
(LAN ケーブルは付属していません。)



- ② 電源オン

- ③ 言語を選択する。
(「English」を選択した場合、以降の表示が英語に切り替わります。)

- ④ 本機がネットワークに接続するまで待つ。

- ④ “次へ” をタップする。
必要があれば説明に沿って操作をする。



- ⑤ 接続が完了するまで数分待つ。
(本機のディスプレイに、接続状況が表示されます。)

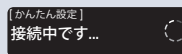

- ④ 本機背面の iOS ボタン (赤色) を押す。

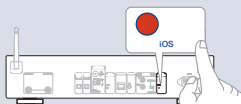
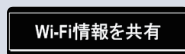

- ⑤ 下記のメッセージが表示されたら、“許可” をタップする。

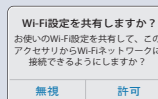

- ④ ネットワーク名を選択する。
(接続するネットワーク名が表示されない場合は、“再検索する” を選択してください。)

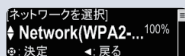

- ⑤ リモコンの数字キーで、ネットワークのパスワードを入力する。

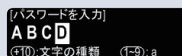

- ④ 2分以内に、本機背面の WPS ボタン (赤色) を押す。

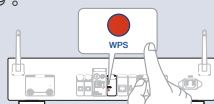

- ⑤ 接続が完了するまで数分待つ。
(本機のディスプレイに、接続状況が表示されます。)

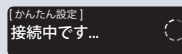

接続完了!

4 音楽を楽しむ

❑ インターネットラジオを楽しむ

1 INTERNET RADIOを押す。

2 項目を選択し、ENTERを押す。

3 ステップ 2 をくり返して放送局を選び、ENTERを押す。

- 公共放送
- 人気のあるラジ...
- 主要都市

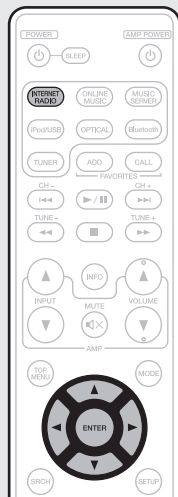

❑ Apple AirPlayで音楽を楽しむ

1 画面の下からスワイプをしてコントロールセンター(iOS7以降)を開き、AirPlayをタップする。

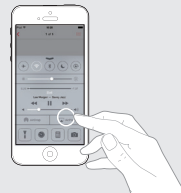

2 AirPlay デバイスのリストが表示されたら、“Marantz NA6005”を選択する。



3 iPhone、iPod touch、iPadの曲を再生する。

Bluetoothで音楽を楽しむ

- 1 Bluetoothを押して、入力ソースを“Bluetooth”に切り替える。はじめてご使用になる場合は、自動的にペアリングモードになり、本機のディスプレイに“ペアリングモード”を表示します。

[ペアリングモード]
使用する機器の設定...
← 中止する



- 2 あなたのモバイル機器のBluetooth機能をオンにする。

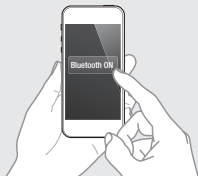

- 3 Bluetoothデバイス一覧から“Marantz NA6005”を選択する。
 - デバイスの中には認証コードを求められるものがありますので、その場合はENTERを押してください。

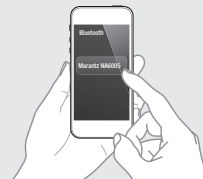

- 4 あなたのデバイスのお好みのアプリを使って音楽を再生する。

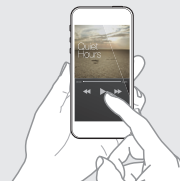

5 iPad、iPhoneおよびAndroidスマートフォンで本機を操作する

本機にマランツ製のアンプやCDプレーヤを接続すると、Marantz “Hi-Fi Remote” AppでアンプやCDプレーヤの操作をおこなうことができます。

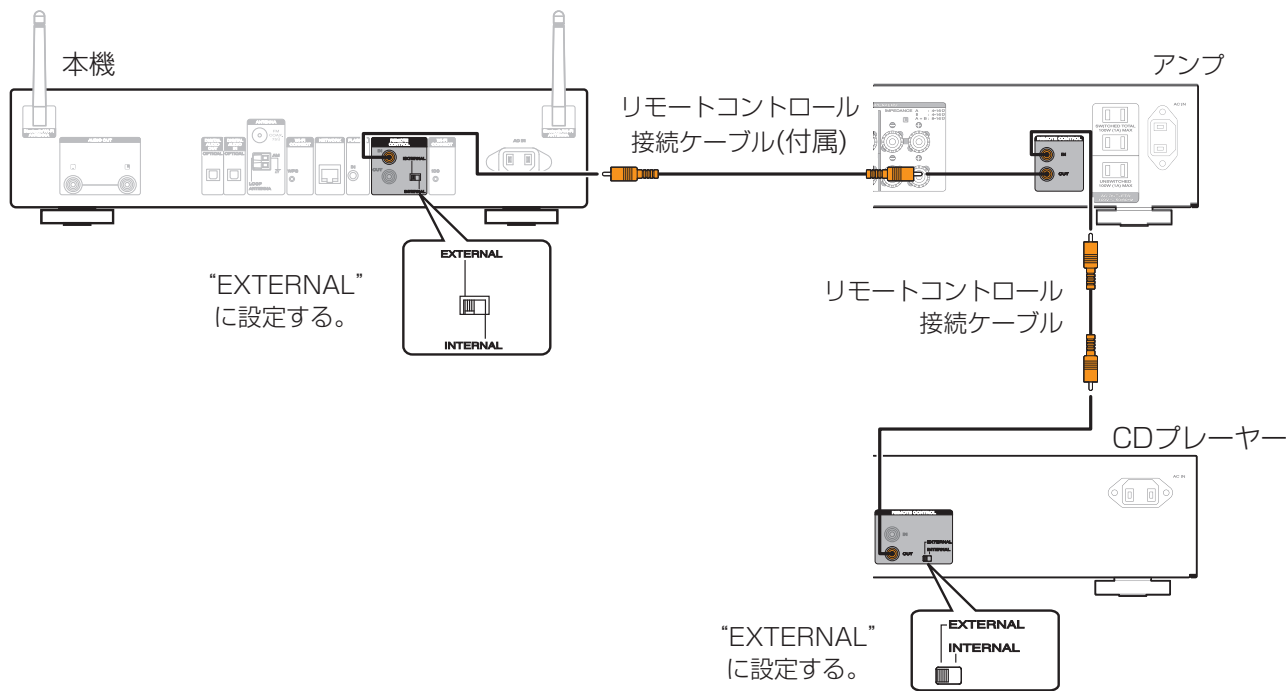

取扱説明書について

本機の特長やより詳しい設定や操作の説明は、これらの取扱説明書をご覧ください。

□ オンラインバージョン

タブレットまたはパソコンから、Webブラウザを立ち上げて、次のURLを入力してください。

manuals.marantz.com/NA6005/JP/JA/



オンラインマニュアル



□ 印刷用バージョン

最新の取扱説明書をご覧になる場合や印刷される場合は、パソコンでオンラインマニュアルのトップページにある“PDFダウンロード”のバナーからPDFマニュアルをダウンロードしてください。

オンラインマニュアル









当社製品のご相談と修理についてのお問い合わせは、お買い上げ店または下記窓口にご連絡ください。

お客様相談センター

 0570 (666) 112

FAX : 044 (544) 3171

- 受付時間 9 : 30 ~ 17 : 30
(当社休日および祝日を除く、月～金曜日)
- 上記番号がご利用いただけない場合  03 (3570) 5138
〒210-8569 神奈川県川崎市川崎区日進町2番地1 D&Mビル
- メールでお問い合わせをいただくこともできます。
<http://marantz.jp/jp/html/contact.html>

* 電話番号・ファックス番号・URL は変更になる場合があります。

修理相談窓口

 0570 (666) 112

- 受付時間 9 : 30 ~ 12 : 00、13 : 00 ~ 17 : 30
(当社休日および祝日を除く、月～金曜日)
 - 上記番号がご利用いただけない場合  03 (3570) 5138
 - 故障・修理・サービス部品についてのお問い合わせ先 (サービスセンター)
については、次の当社ホームページでもご確認いただけます。
<http://marantz.jp/jp/html/service.html>
 - 修理品お持ち込み窓口
 - ・首都圏サービスセンター
〒252-0816 神奈川県藤沢市遠藤 2010-16
FAX : 0466 (86) 9533
 - ・関西サービスセンター
〒573-0094 大阪府枚方市南中振 3-2-7 三井倉庫ロジスティクスC棟 3F
FAX : 072 (802) 3226
- * ディーアンドエムホールディングス本社では製品の修理を受け付けておりません。

marantz®

株式会社 ディーアンドエムホールディングス

〒210-8569

神奈川県川崎市川崎区日進町2番地1 D&Mビル

Printed in China 5411 11252 03AM