



**marantz®**

AV Pre Amplifier

**AV8805A**

かんたんスタートガイド

# ようこそ

本製品をお買い上げいただき、ありがとうございます。  
ごぞいます。

本書では、本機を設定するための手順を説明します。

## お困りのときは：

当社のお客様相談センターにお問い合わせください。

### お客様相談センター

☎ 0570 (666) 112 または  
050 (3388) 6801

FAX : 044 (330) 1367

■ 受付時間 10:00 ~ 18:00

(当社休日および祝日を除く、月~金曜日)

■ お問い合わせをいただく前に、ホームページのFAQをご確認ください。





<https://marantz-jp.custhelp.com/app/answers/list>

■ メールでお問い合わせをいただくこともできます。

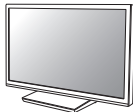

<https://marantz-jp.custhelp.com/app/ask>

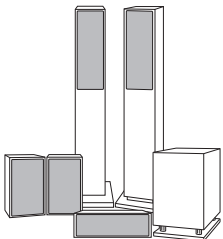
# 設定をはじめる前に

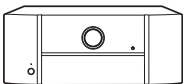
## 設定に必要なもの

 テレビ	 または RCA ケーブル XLR ケーブル	 スピーカーシステム / スピーカーケーブル
 HDMI ケーブル	 パワーアンプ	

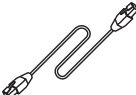









## オプション

 LAN ケーブル	または	 Wi-Fi ルーター
---	-----	---

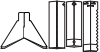

- 本機を Deep Color (ディープ・カラー)、4K、ARC および eARC 機能対応の機器と接続する場合は、HDMI ロゴのある“イーサネット対応ハイスピード HDMI ケーブル”を使用してください。
- 本機を 8K および 4K 120Hz の映像に対応した機器と接続する場合は、HDMI ロゴのある“ウルトラハイスピード 48Gbps 対応 HDMI ケーブル”を使用してください。
- 本書に使用しているイラストは、取り扱い方法を説明するためのもので実物と異なる場合があります。

## 内容品を確認する

かんたんスタート ガイド（本書）		電源コード 【本機専用】	
安全にお使いいただく ために		セットアップマイク	
電波に関するご注意		マイクスタンド	
保証書		リモコン (RC039SR)	
ケーブルラベル		単4形乾電池 (2本)	
本機		Bluetooth/無線 LAN用外部アンテナ (2本)	



- 付属のマイクスタンドは、スピーカーの測定をおこなうときにお使いになると便利です。付属のマイクスタンドまたはお手持ちの三脚をお使いになると、リスニング環境に最適な設定を自動的におこない、高パフォーマンスを得ることができます。

## 重要：外部アンテナについて

外部アンテナは着脱することができます。

Bluetooth でお手持ちの機器と接続する場合、または無線 LAN でネットワークに接続する場合は、このアンテナを接続してください。

本機の Bluetooth や Wi-Fi 機能をご使用になる前に、アンテナが接続されていることを確認してください。

### Bluetooth/ 無線 LAN 用外部アンテナを接続する

Bluetooth/ 無線 LAN 用外部アンテナは、次の方法で接続してください。

- ① Bluetooth/ 無線 LAN 用外部アンテナをリアパネルのアンテナ端子と水平に合わせる。
- ② アンテナを右に回してしっかり締める。  
アンテナを締めすぎないようにご注意ください。
- ③ 最も受信状態が良い向きにアンテナを回転させる。

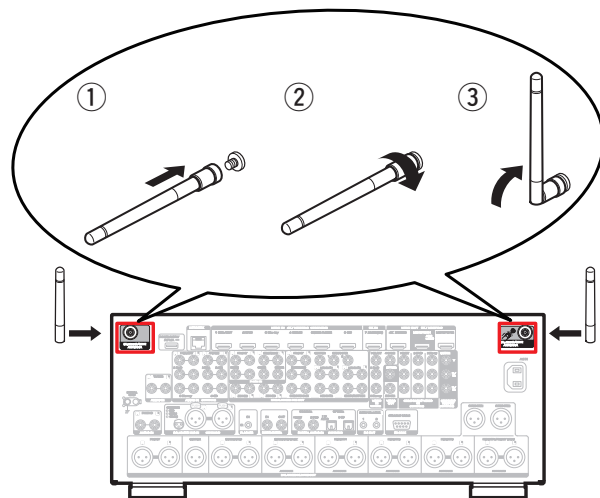

# 設定の手順

設定は次の4つの手順でおこないます。

- 1 リモコンに乾電池を入れる
- 2 本機、パワーアンプおよびテレビを接続する
- 3 セットアップアシスタントのガイダンスに従って設定する
- 4 アプリをダウンロードする

## 1 リモコンに乾電池を入れる

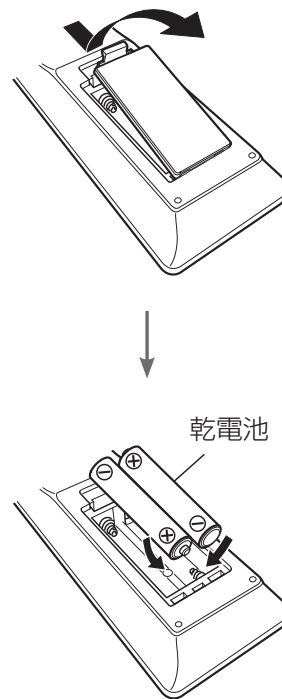

## 2 本機、パワーアンプおよびテレビを接続する

- 1) お使いのテレビの近くに本機およびパワーアンプを設置し、電源コードを接続する。

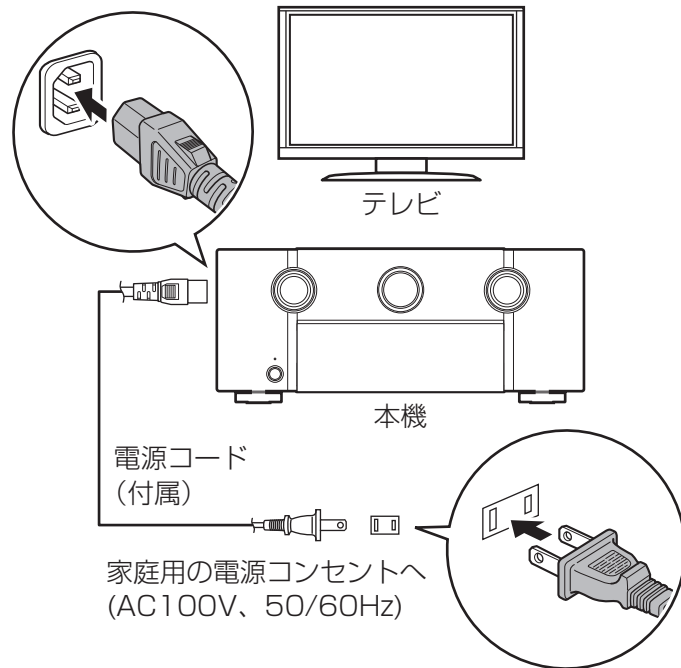
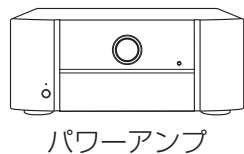
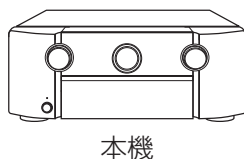

## 2) ネットワークに接続する

### 有線 LAN

有線 LAN で接続する場合は、本機とルーターを LAN ケーブル（別売り）で接続してください。

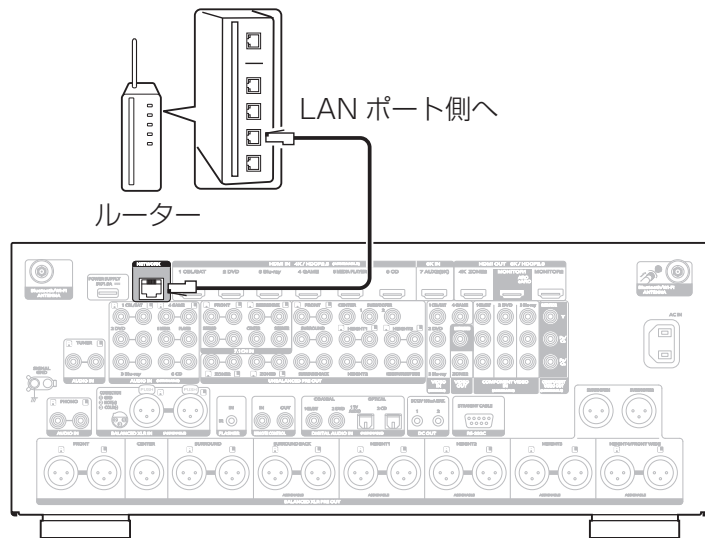

### 無線 LAN

無線 LAN (Wi-Fi) に接続する場合は、「Bluetooth/ 無線 LAN 用外部アンテナを接続する」の手順に従ってアンテナを接続してください。

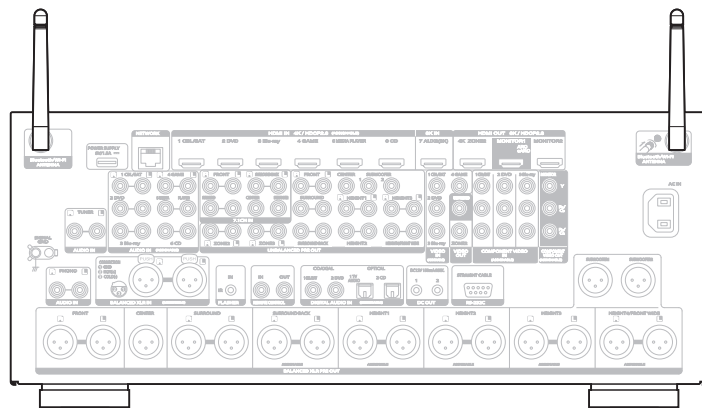

### 3) HDMI ケーブルで本機とテレビを接続する

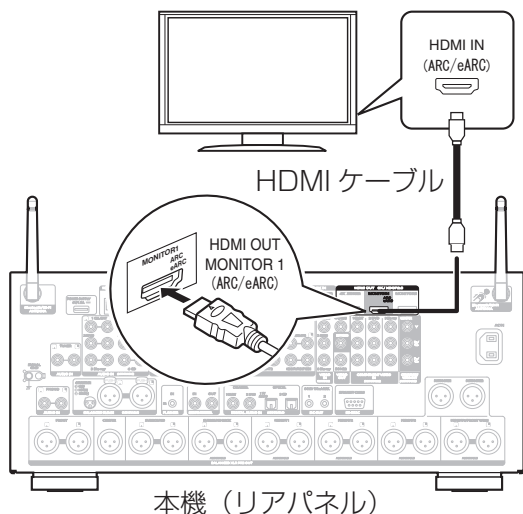

#### ARC (Audio Return Channel) および eARC (Enhanced Audio Return Channel) に対応:

お使いのテレビが ARC 機能に対応している場合、テレビ番組やスマートテレビのストリーミングサービスなどのテレビの音声を本機で再生できます。テレビの ARC 機能をお使いになるには、テレビの HDMI コントロール機能をオンにしてください。テレビの HDMI コントロール機能の設定のしかたについては、テレビの取扱説明書をご覧ください。

また、お使いのテレビが eARC 機能に対応している場合、Dolby TrueHD、Dolby Atmos、DTS-HD Master Audio および DTS:X といった高ビットレートの音声フォーマットも本機で再生できます。テレビの eARC 機能の設定のしかたについては、テレビの取扱説明書をご覧ください。

### 4) テレビの電源を入れる

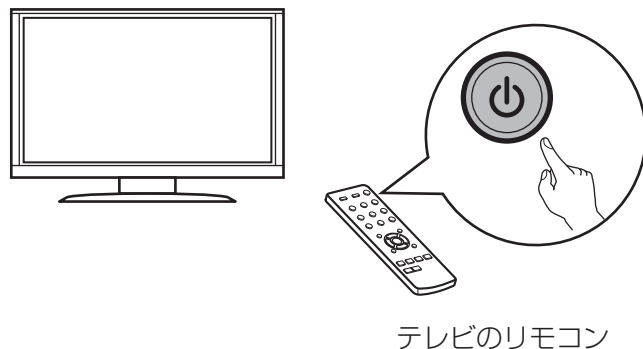

### 5) お使いのテレビの接続に合わせて HDMI 入力を選ぶ

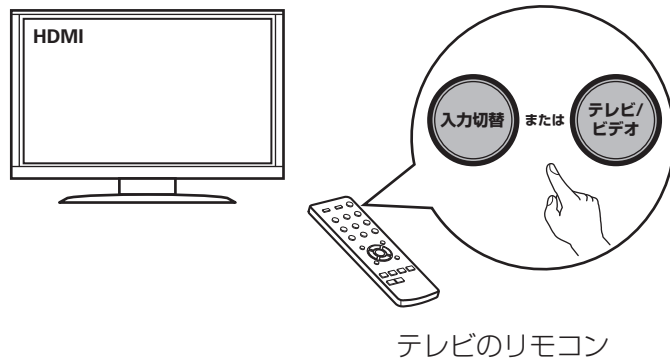



## 6) 本機の電源を入れる

- 電源ボタンを押して、本機の電源を入れてください。

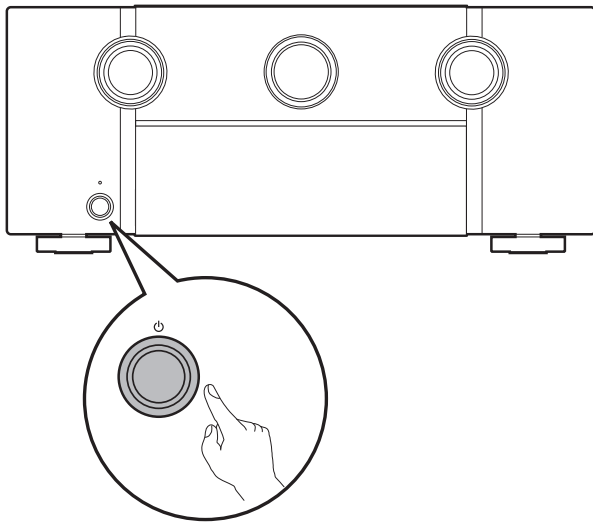

## 7) 接続を確認してください

- テレビ画面にセットアップアシスタントを表示します。



この画面が表示されないときは、もう一度はじめから操作をおこなってください。

### 3 セットアップアシスタントのガイダンスに従って設定する

セットアップアシスタントでは、本機にパワーアンプやプレーヤーを接続して設定する方法を説明します。リモコンを使用して、テレビ画面の指示に従って設定してください。

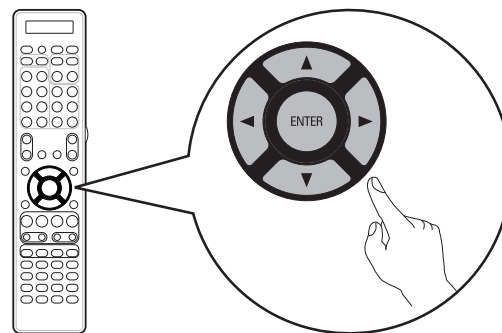

## 4 アプリをダウンロードする

本機のホームエンターテインメント体験を十分にお楽しみいただくために、“HEOS” アプリと “Marantz 2016 AVR Remote” アプリの両方をダウンロードしてください。(無料)

(オンラインミュージックサービスの音楽をお楽しみいただくには HEOS アプリが必要です。)

### HEOS



HEOS アプリでは、ご自身の音楽ライブラリや多数のオンラインミュージックサービスから、曲を検索・ブラウズ・再生することができます。



### Marantz 2016 AVR Remote



Marantz 2016 AVR Remote アプリでは、音量調節やサウンドモード選択などの本機の基本的な操作、およびセットアップメニューを簡単に操作することができます。



# 取扱説明書について

本機の特長やより詳しい設定や操作の説明は、オンラインマニュアルをご覧ください。

タブレットまたはパソコンから、Webブラウザを立ち上げて、次のURLを入力してください。

[manuals.marantz.com/AV8805A/JP/JA/](http://manuals.marantz.com/AV8805A/JP/JA/)



オンラインマニュアル









当社製品のご相談と修理についてのお問い合わせは、お買い上げ店または下記窓口にご連絡ください。

## お客様相談センター

 0570 (666) 112 または  
050 (3388) 6801

FAX : 044 (330) 1367

- 受付時間 10:00～18:00  
(当社休日および祝日を除く、月～金曜日)
- お問い合わせをいただく前に、ホームページのFAQをご確認ください。  
<https://marantz-jp.custhelp.com/app/answers/list>
- メールでお問い合わせをいただくこともできます。  
<https://marantz-jp.custhelp.com/app/ask>

\* 電話番号・ファックス番号・URL は変更になる場合があります。

## 修理相談窓口

 0570 (666) 811

■ 受付時間 9:30～12:00、13:00～17:30  
(当社休日および祝日を除く、月～金曜日)

■ 上記番号がご利用いただけない場合  0466 (86) 9520

■ 故障・修理・その他のサービス関連情報については、次の当社ホームページでもご確認いただけます。  
<https://www.marantz.jp/ja-jp/support/serviceinformation>

■ 代表修理窓口  
首都圏サービスセンター  
〒252-0816 神奈川県藤沢市遠藤 2010-16  
FAX : 0466 (86) 9522

\* ディーアンドエムホールディングス本社では製品の修理を受け付けておりません。お持ち込みいただいても受け取ることができませんのでご了承ください。

# marantz®

株式会社 ディーアンドエムホールディングス  
〒210-8569  
神奈川県川崎市川崎区日進町2番地1 D&Mビル