



# marantz®

Lecteur CD  
**CD5005**

Vous pouvez imprimer plus d'une page d'un PDF sur une seule feuille de papier.

## Manuel de l'Utilisateur

[Panneau avant](#)[Affichage](#)[Panneau  
arrière](#)[Télécommande](#)[Index](#)

<b>Accessoires</b>	4
Insertion des piles	5
Portée de la télécommande	5
<b>Caractéristiques</b>	6
Audio haute qualité	6
Haute performance	6
<b>Nomenclature et fonctions</b>	7
Panneau avant	7
Affichage	9
Panneau arrière	10
Télécommande	11

## Connexions

<b>Connexion à un amplificateur audio stéréo</b>	18
<b>Connexion à un périphérique avec des bornes d'entrée audio numériques</b>	19
<b>Connexion de dispositifs avec des connecteurs de télécommande</b>	20
Connexion	20
Réglage	20
<b>Connexion d'une minuterie</b>	21
<b>Connexion du cordon d'alimentation</b>	22

## Lecture

<b>Utilisation basique</b>	24
Mise sous tension	24
Sélection de la luminosité de l'affichage	25
Passage au mode audio	25
<b>Lecture de CD</b>	26
Lecture de CD	26
Changement de la vitesse de lecture (réglage de la vitesse de lecture)	28
Lecture répétée A-B	29
Lecture des plages dans un ordre spécifique (Lecture programmée)	29
Saut des plages que vous ne souhaitez pas écouter (Suppression de la lecture programmée)	30
Changement de l'affichage (CD-TEXT)	31
<b>Lecture de CD DE DONNÉES (fichiers MP3 et WMA)</b>	32
Lecture de fichiers	33



## Réglages

<b>Plan du menu de l'interface graphique</b>	<b>35</b>
Fonctionnement du menu	36
<b>Digital Out</b>	<b>37</b>
<b>Timer Play</b>	<b>37</b>
<b>Display Info</b>	<b>38</b>
<b>Auto Standby</b>	<b>38</b>

## Conseils

Conseils	40
Dépistage des pannes	41

## Annexe

<b>Médias lisibles</b>	<b>44</b>
Disques	44
Fichiers	44
Ordre de lecture des fichiers MP3/WMA	45
À propos des disques et fichiers	46
<b>Précautions d'emploi pour les supports</b>	<b>47</b>
Chargement d'un disque	47
À propos de la manipulation des supports	48
Nettoyage des disques	48
<b>Explication des termes</b>	<b>49</b>
<b>Spécifications</b>	<b>50</b>
<b>Index</b>	<b>53</b>





Nous vous remercions d'avoir acquis cet appareil Marantz.

Afin d'assurer son bon fonctionnement, veuillez lire attentivement ce manuel de l'utilisateur avant d'utiliser l'appareil.

Après avoir lu le manuel, veuillez le conserver pour toute référence future.

## Accessoires

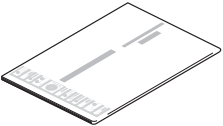
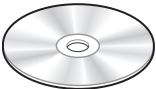
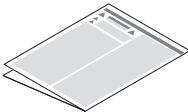
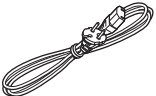
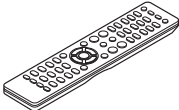
Assurez-vous que les articles suivants sont fournis avec l'appareil.

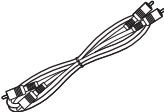
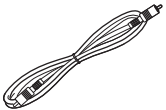
 <p>Guide de démarrage rapide</p>	 <p>CD-ROM (Manuel de l'Utilisateur)</p>	 <p>Instructions de sécurité</p>	 <p>Cordon d'alimentation</p>
 <p>Télécommande (RC002PMCD)</p>	 <p>Piles R03/AAA</p>	 <p>Câble audio</p>	 <p>Câble de connexion de la télécommande</p>



## Insertion des piles

- 1 Déplacez le couvercle arrière dans la direction de la flèche et retirez-le.



- 2 Insérez correctement deux piles dans le compartiment à pile comme indiqué.

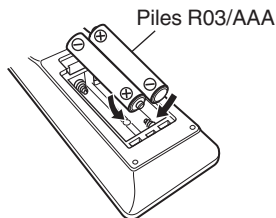

- 3 Remettez le couvercle en place.

### REMARQUE

- Lorsque vous insérez les piles, assurez-vous de les placer dans le bon sens, en respectant les marques ⊕ et ⊖ qui figurent dans le compartiment à piles.
- Pour éviter un endommagement de la télécommande ou une fuite du liquide des piles:
  - Ne pas mélanger piles neuves et anciennes.
  - Ne pas utiliser deux types de piles différents.
- Ôtez les piles de la télécommande si vous ne l'utilisez pas pendant longtemps.
- En cas de fuite du liquide de pile, essayez soigneusement l'intérieur du compartiment avant d'insérer de nouvelles piles.

## Portée de la télécommande

Pointez la télécommande vers le capteur de télécommande de l'unité.

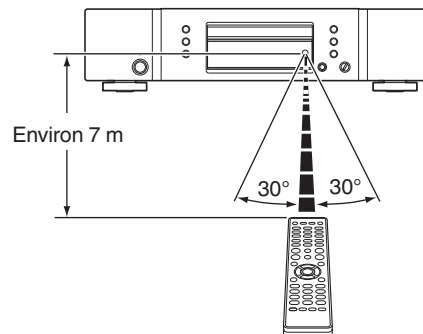



# Caractéristiques

## Audio haute qualité

- **Utilisation du circuit d'origine HDAM® SA2 Marantz**  
L'appareil utilise un circuit HDAM® SA2, dont la qualité a été prouvée pour les lecteurs Super Audio CD et les amplificateurs haut de gamme, en tant qu'un amplificateur-tampon à grande vitesse.  
Vous pouvez profiter d'un audio haute vitesse et haute qualité comme celui produit par un équipement haut de gamme.
- **Intègre un convertisseur D/A Cirrus Logic avancé, CS4398**  
Un convertisseur D/A est un élément essentiel pour la qualité audio d'un lecteur CD. Le convertisseur D/A CS4398 Cirrus Logic, réputé pour sa haute précision et adopté par d'autres lecteurs Super Audio CD Marantz, est adopté pour cet appareil.
- **Équipé de la fonction Audio EX (☞ p. 25)**  
Lorsque la sortie numérique ou l'affichage est désactivé(e), vous pouvez profiter d'un son de sortie analogique de haute qualité.
- **Circuit du casque haut de gamme**  
Le circuit du casque haut de gamme intègre un amplificateur-tampon à grande vitesse pour permettre l'écoute au casque de la reproduction sonore de haute qualité, tard dans la nuit ou dans des situations similaires.

## Haute performance

- **Équipé de la fonction de réglage de vitesse (☞ p. 28)**  
La vitesse de lecture du CD (vitesse) peut être changée dans une plage d'étaqe de  $\pm 12$ .  
Cette fonction est utile pour danser, apprendre une langue etc.
- **Prend en charge la lecture de fichiers MP3 et WMA (☞ p. 32)**  
Les fichiers MP3 et WMA qui ont été enregistrés sur des disques CD-R ou CD-RW peuvent être lus sur ce lecteur CD.
- **Prend en charge l'affichage CD-TEXT**  
CD-Text est une extension de la norme CD audio existante qui permet aux informations textuelles, telles que le nom de l'artiste, le titre de l'album et les titres des chansons d'être stockées sur un CD audio. Les CD avec les logos suivants prennent en charge cette fonction.  

- **Écran large 16 caractères / 2 lignes**  
Les informations de texte s'affichent sur l'écran large lors de la lecture MP3.

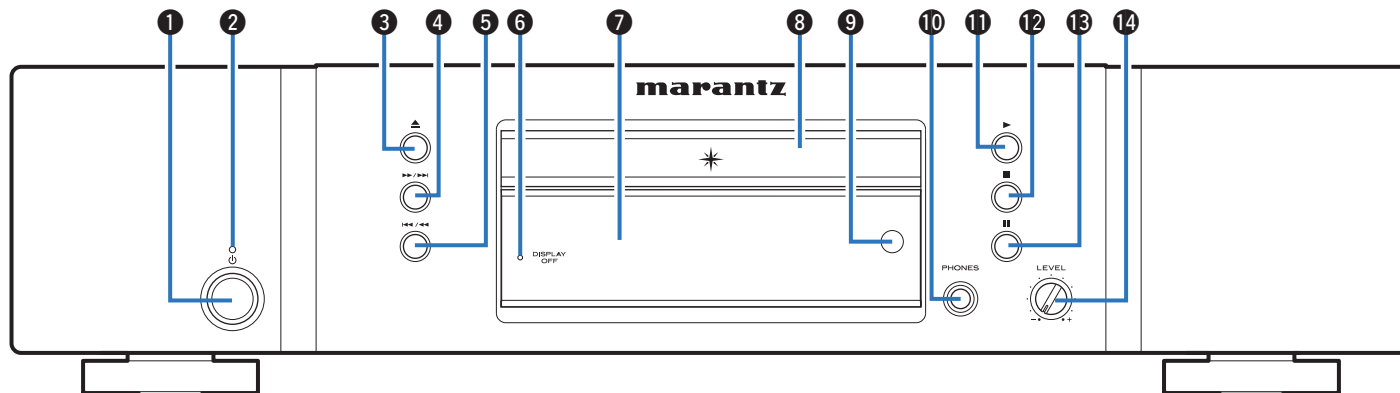

# Nomenclature et fonctions

## Panneau avant



### 1 Touche d'alimentation (⏻)

Ceci permet de mettre sous/hors tension l'alimentation (veille).  
(☞ p. 24)

### 2 Témoin d'alimentation

Il s'allume comme suit en fonction du statut d'alimentation :

- Sous tension : Arrêt
- Veille : Rouge

### 3 Touche Ouvrir/Fermer le tiroir (⏏)

Ouvre et ferme le tiroir du disque. (☞ p. 26)

### 4 Touche d'avance rapide/saut vers l'avant (⏭)

Lit la page suivante. Appuyez et maintenez enfoncée la touche pour faire avancer rapidement la page.

(☞ p. 27, 33)



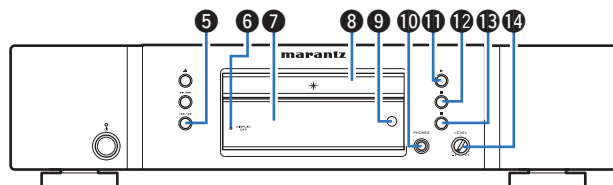

- 5 Touche de retour rapide/saut vers l'arrière (⏮/⏪)**  
 Revient au début de la plage actuelle en cours. Appuyez et maintenez enfoncée la touche pour reculer rapidement la plage. (☞ p. 27, 33)
- 6 Témoin DISPLAY OFF**  
 S'allume lorsque l'affichage est éteint. (☞ p. 25)
- 7 Affichage**  
 Cet écran affiche divers types d'informations. (☞ p. 9)
- 8 Tiroir du disque**  
 Utilisé pour insérer un disque. (☞ p. 26)
- 9 Capteur de télécommande**  
 Il reçoit les signaux provenant de la télécommande. (☞ p. 5)

- 10 Prise de casque (PHONES)**  
 Utilisée pour connecter un casque.

#### REMARQUE

Afin d'éviter toute perte auditive, ne pas augmenter excessivement le niveau du volume lors de l'utilisation du casque.

- 11 Touche Lecteur (▶)**  
 La lecture débute. (☞ p. 27, 33)
- 12 Touche Arrêt (■)**  
 Permet d'arrêter la lecture. (☞ p. 27, 33)
- 13 Touche Pause (⏸)**  
 Permet de mettre la lecture en pause. (☞ p. 27, 33)
- 14 Molette du volume du casque (LEVEL)**  
 Elle permet d'ajuster le volume du casque.





## Affichage

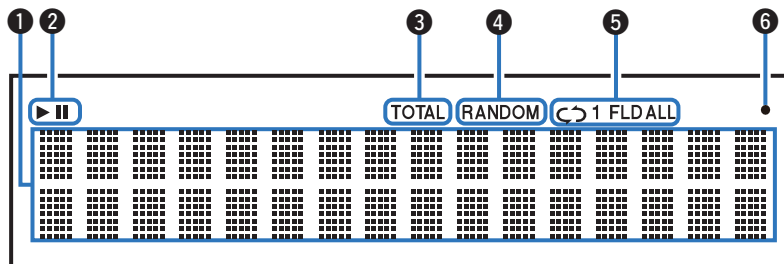

### 1 Affichage des informations

Affiche différentes informations de durées écoulées ou de lecture (et autres) du disque.

### 2 Témoins du mode de lecture

▶ : S'allume pendant la lecture.

|| : S'allume pendant la pause.

### 3 Témoin TOTAL

S'allume lorsque le nombre total de pistes et la durée totale du CD sont affichés.

### 4 Témoin RANDOM

S'allume pendant la lecture aléatoire.  
(☞ p. 27, 33)

### 5 Témoins du mode de répétition

S'allume pour correspondre aux réglages du mode de répétition.  
(☞ p. 27, 33)

### 6 Témoin de réception du signal de la télécommande

S'allume lorsqu'un signal est reçu de la télécommande.



## Panneau arrière

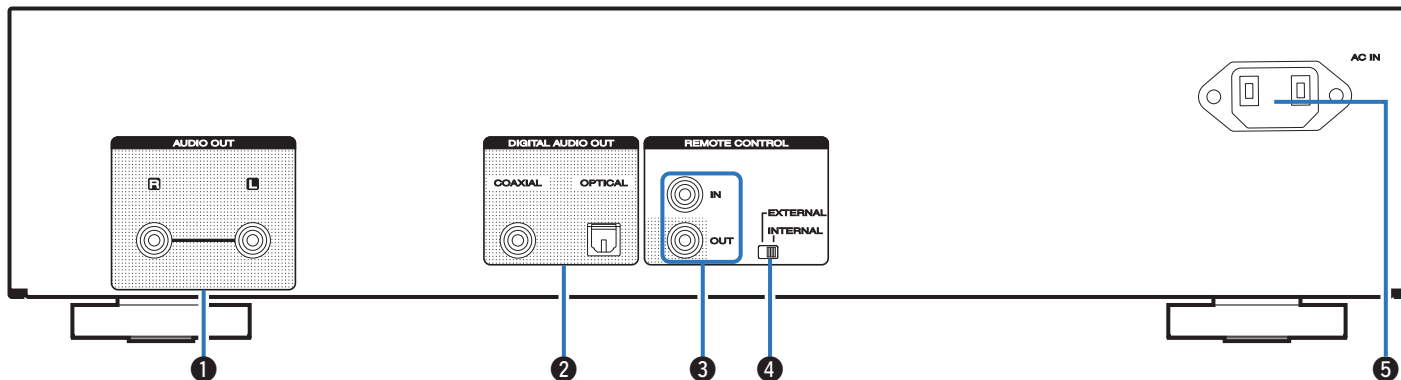

### 1 Bornes AUDIO OUT

Utilisées pour connecter des périphériques équipés de bornes d'entrée audio analogiques ou d'un amplificateur de puissance externe. (☞ p. 18)

### 2 Bornes DIGITAL AUDIO OUT (COAXIAL/OPTICAL)

Utilisée pour connecter un récepteur AV ou un convertisseur D/A qui dispose de connecteurs d'entrée numérique. (☞ p. 19)

### 3 Prises REMOTE CONTROL

Utilisées pour connecter un amplificateur Marantz compatible avec la fonction de télécommande. (☞ p. 20)

### 4 Interrupteur EXTERNAL/INTERNAL

Basculez cet interrupteur sur "EXTERNAL" pour utiliser l'appareil en pointant la télécommande vers l'amplificateur connecté à cet appareil à l'aide de la connexion de la télécommande. (☞ p. 20)

### 5 Prise CA (AC IN)

Utilisée pour brancher le cordon d'alimentation. (☞ p. 22)



# Télécommande

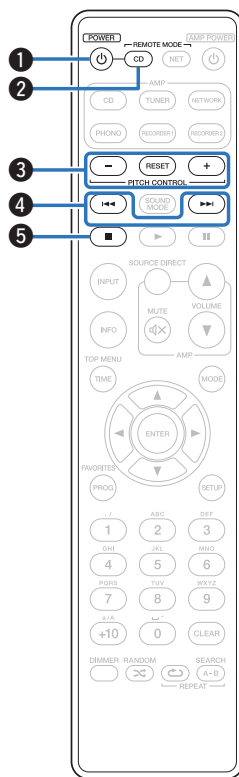

## ■ Utilisation de cet appareil

Pour faire fonctionner le lecteur CD, appuyez sur la touche REMOTE MODE CD pour faire passer la télécommande en mode CD.

- La touche REMOTE MODE CD s'allume pendant environ deux secondes.

### 1 Touche d'alimentation (⏻)

Ceci permet de mettre sous/hors tension l'alimentation (veille).  
(☞ p. 24, 38)

### 2 Touche de sélection du mode à distance (REMOTE MODE CD)

Elle permet de changer le mode de fonctionnement de la télécommande sur CD.

### 3 Touches du réglage de vitesse (PITCH CONTROL -, RESET, +)

Ceci change la vitesse de lecture (vitesse) de la lecture.  
(☞ p. 28)

### 4 Touche de saut (⏮, ⏭)

Ceci permet d'ignorer le début de la plage. Appuyez et maintenez enfoncée la touche pour avancer/reculer rapidement.  
(☞ p. 27, 33)

### 5 Touche Arrêt (■)

Permet d'arrêter la lecture. (☞ p. 27, 33)



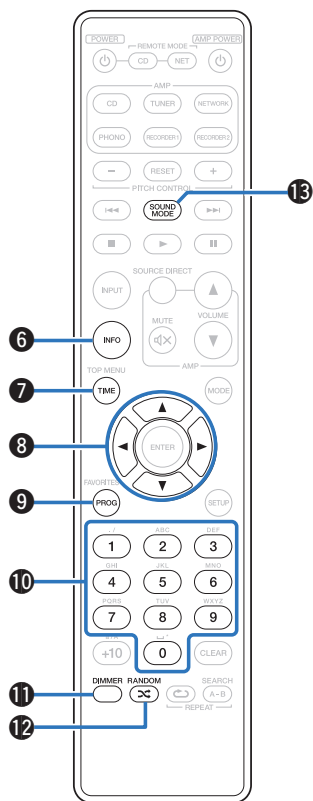

### 6 Touche Information (INFO)

Utilisée pour changer les informations sur la plage dans l'affichage pendant la lecture.

(☞ p. 31, 34, 38)

### 7 Touche TIME

Ceci change l'affichage du temps de lecture (temps écoulé de la piste, temps restant de la piste et temps restant total).

(☞ p. 27, 33)

### 8 Touches curseurs (Δ▽◀▶)

Elles permettent de sélectionner des éléments. (☞ p. 33, 36)

### 9 Touche de programme (PROG)

Elle permet de régler la lecture programmée. (☞ p. 29)

### 10 Touches numérotées (0 – 9)

Elles permettent de saisir des lettres ou des numéros sur l'appareil.

(☞ p. 27, 29, 34)

### 11 Touche DIMMER

Elle permet de changer la luminosité de l'affichage. (☞ p. 25)

### 12 Touche RANDOM (RANDOM ⚡)

Elle permet de passer à la lecture aléatoire. (☞ p. 27, 33)

### 13 Touche SOUND MODE

Passage au mode audio. (☞ p. 25)



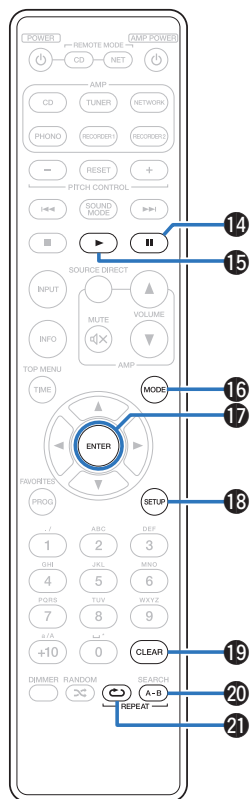

#### 14 Touche Pause (II)

Permet de mettre la lecture en pause. (☞ p. 27, 33)

#### 15 Touche Lecteur (▶)

La lecture débute. (☞ p. 27, 33)

#### 16 Touche de changement du mode de lecture (MODE)

Utilisée pour changer le mode de lecture. (☞ p. 33)

#### 17 Touche ENTER

Elle permet de déterminer la sélection. (☞ p. 33, 36)

#### 18 Touche SETUP

Elle permet d'afficher le menu de réglage sur l'affichage. (☞ p. 36)

#### 19 Touche CLEAR

Elle permet d'effacer l'enregistrement de programme. (☞ p. 30)

#### 20 Touche REPEAT A-B

Elle permet de régler la lecture répétée A-B. (☞ p. 29)

#### 21 Touche REPEAT (↺)

Elle permet de passer à la lecture répétée. (☞ p. 27, 33)



L'amplificateur et le tuner peuvent être utilisés avec les touches de fonctionnement de l'amplificateur même lorsque le mode de la télécommande est CD.



## ■ Fonctionnement de l'amplificateur

Un amplificateur Marantz peut être utilisé.

- ① Touches sélection de source d'entrée
- ② Touche SOURCE DIRECT
- ③ Touche MUTE (⊘)
- ④ Touche AMP POWER (⏻)
- ⑤ Touches VOLUME (▲▼)

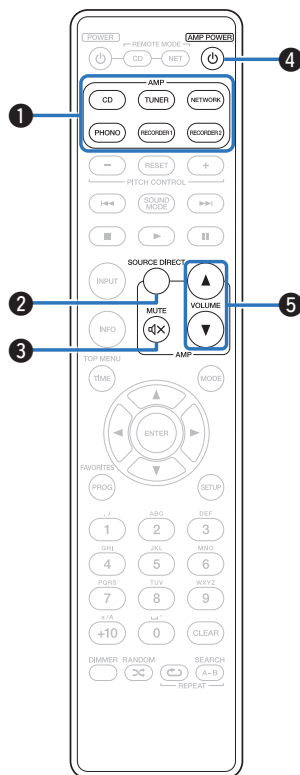

## ■ Fonctionnement du lecteur audio réseau

Pour faire fonctionner un lecteur audio réseau Marantz, appuyez sur la touche REMOTE MODE NET pour basculer la télécommande en mode de fonctionnement de lecteur audio réseau.

- La touche REMOTE MODE NET s'allume pendant environ deux secondes.

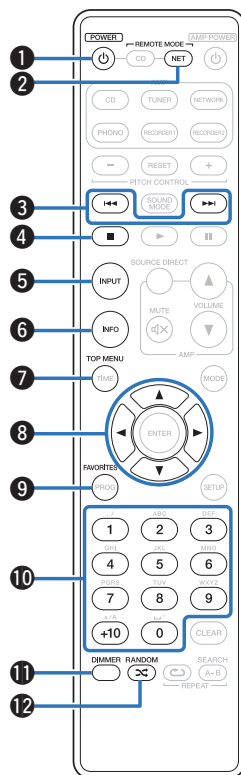

- 1 Touche d'alimentation (⏻)
- 2 Touche de sélection du mode à distance (REMOTE MODE NET)
- 3 Touche de saut (⏮, ⏭)
- 4 Touche Arrêt (■)
- 5 Touche de sélection de source d'entrée (INPUT)
- 6 Touche Information (INFO)
- 7 Touche TOP MENU
- 8 Touches curseurs (⬆, ⬇, ⬅, ⬇)
- 9 Touche FAVORITES
- 10 Touches numérotées (0 – 9, +10)
- 11 Touche DIMMER
- 12 Touche RANDOM (🎲)



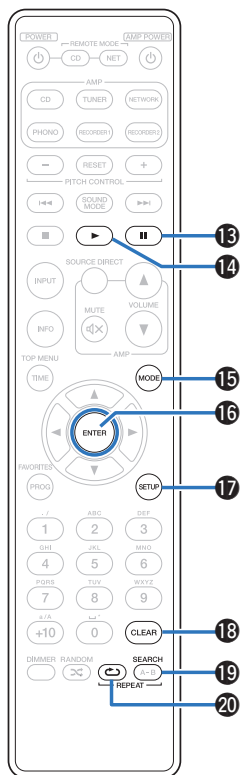

13 Touche Pause (II)

14 Touche Lecteur (▶)

15 Touche de changement du mode de lecture (MODE)

16 Touche ENTER

17 Touche SETUP

18 Touche CLEAR

19 Touche de recherche (SEARCH)

20 Touche REPEAT (↺)



- L'amplificateur et le tuner peuvent être utilisés avec les touches de fonctionnement de l'amplificateur même lorsque le mode de la télécommande est "NET".
- Lorsque vous l'utilisez, reportez-vous également aux instructions de fonctionnement des autres périphériques.





## ■ Contenu





Connexion à un amplificateur audio stéréo	18
Connexion à un périphérique avec des bornes d'entrée audio numériques	19
Connexion de dispositifs avec des connecteurs de télécommande	20
Connexion d'une minuterie	21
Connexion du cordon d'alimentation	22

### REMARQUE

- Ne pas brancher le cordon d'alimentation avant d'avoir terminé toutes les connexions.
- Ne groupez pas les cordons d'alimentation avec les câbles de connexion des équipements. Vous risquez de générer un bourdonnement ou du bruit.

## ■ Câbles utilisés pour les connexions

Fournit les câbles nécessaires en fonction des dispositifs que vous souhaitez connecter.

Câble audio (fourni)	
Câble de connexion de la télécommande (fourni)	
Câble optique (vendu séparément)	
Câble numérique coaxial (vendu séparément)	



## Connexion à un amplificateur audio stéréo

Utilisez cette connexion pour la lecture audio via un amplificateur.

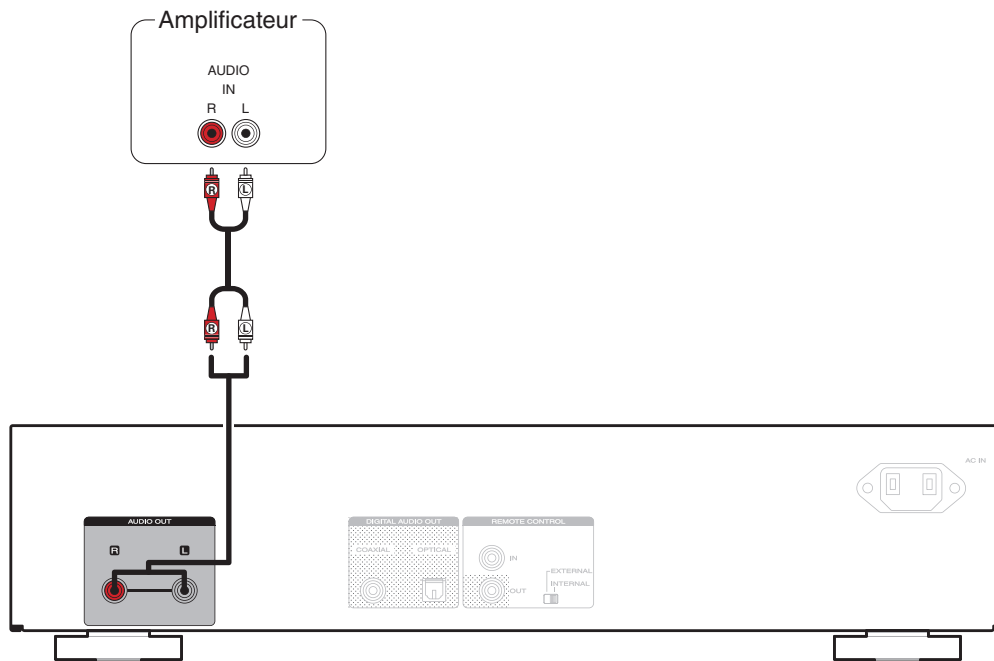

## Connexion à un périphérique avec des bornes d'entrée audio numériques

Vous pouvez profiter de la lecture audio numérique. Pour cela, il vous suffit de connecter un récepteur AV ou un convertisseur D/A qui dispose d'une borne audio numérique à cet appareil.

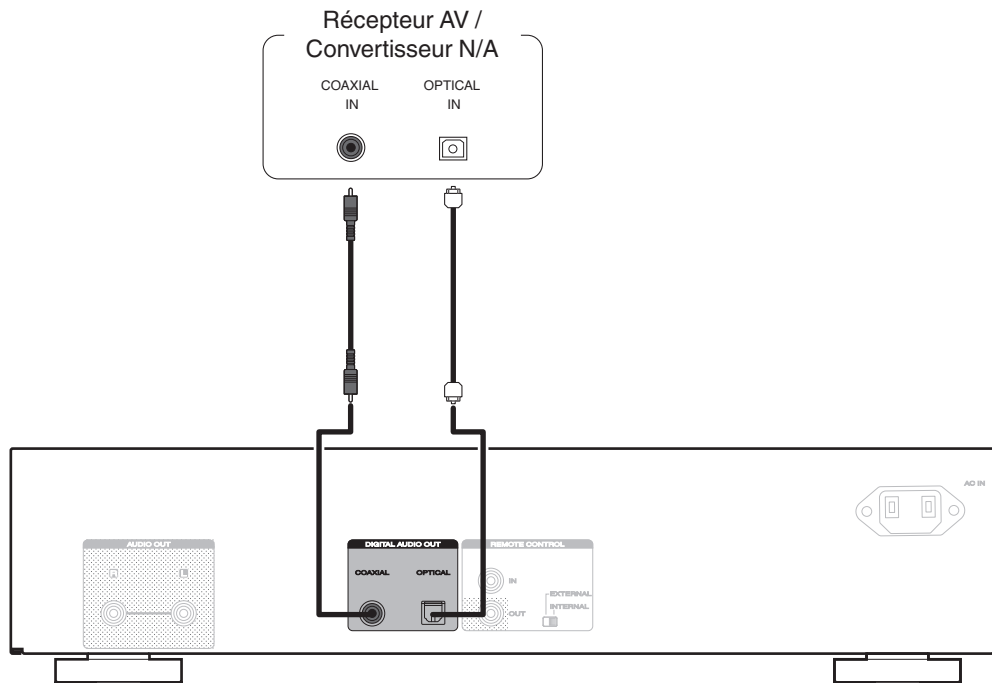

## Connexion de dispositifs avec des connecteurs de télécommande

Lorsque vous utilisez l'appareil connecté à un amplificateur Marantz, cet appareil reçoit des signaux de fonctionnement envoyés de l'amplificateur et fonctionne en conséquence.

Ensuite, configurez les "Connexions" et les "Réglages".

### Connexion

Utilisez le câble de connexion de la télécommande fourni pour connecter la borne REMOTE CONTROL IN de cet appareil à la borne REMOTE CONTROL OUT de l'amplificateur.

### Réglage

Basculez l'interrupteur EXTERNAL/INTERNAL de l'appareil sur "EXTERNAL".

- Ce réglage désactivera la réception du capteur de télécommande de cet appareil.
- Pour faire fonctionner l'appareil, pointez la télécommande vers le capteur de télécommande de l'amplificateur.



Pour utiliser cet appareil seul sans connecter d'amplificateur, basculez l'interrupteur sur "INTERNAL".

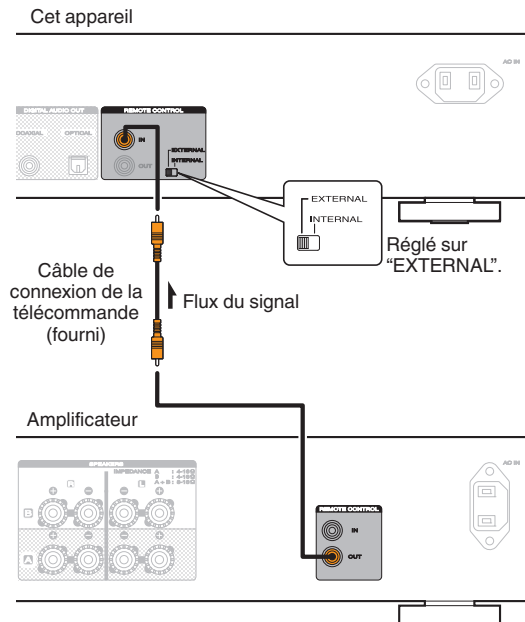

## Connexion d'une minuterie

Cet appareil peut effectuer la lecture via une minuterie lorsqu'un amplificateur et une minuterie sont connectés à cet appareil.  
("Timer Play" (🔌 p. 37))

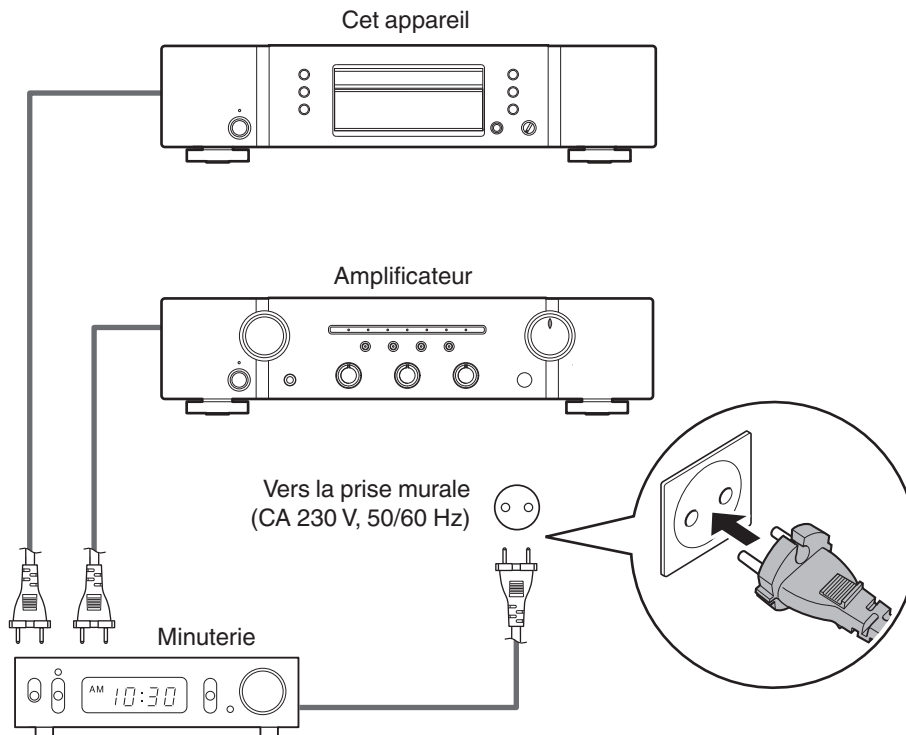

## Connexion du cordon d'alimentation

Une fois toutes les connexions effectuées, insérez la fiche d'alimentation dans la prise murale.

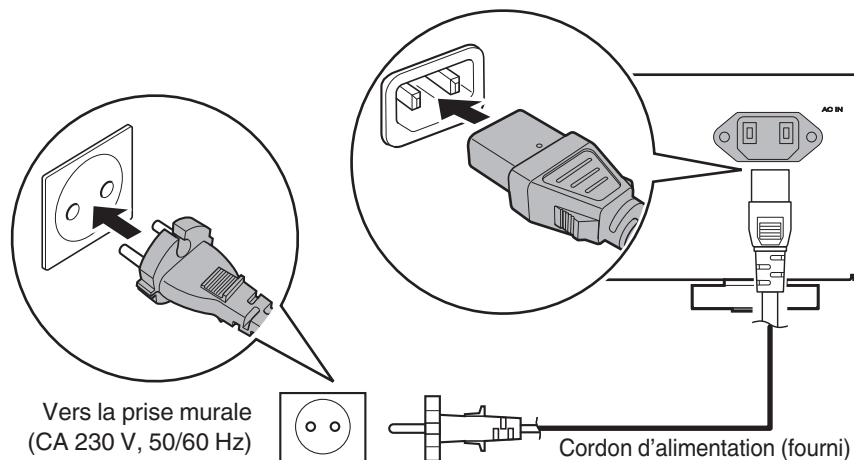

## ■ Contenu

Utilisation basique	24
Lecture de CD	26
Lecture de CD DE DONNÉES (fichiers MP3 et WMA)	32



# Utilisation basique

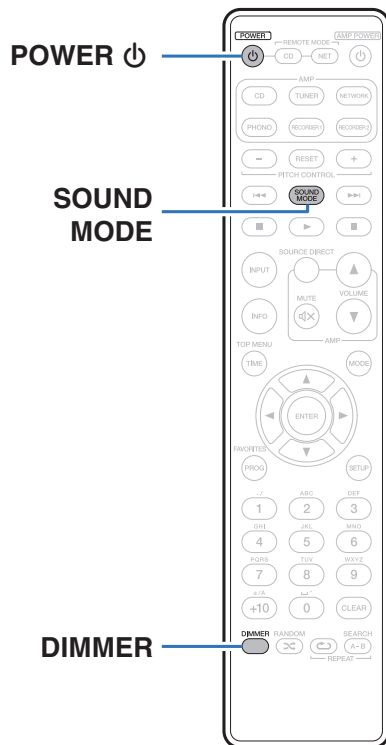

## Mise sous tension

- 1 Appuyez sur **POWER**  pour mettre l'appareil sous tension.

Le témoin d'alimentation s'éteint.



Vous pouvez également passer en mode veille en appuyant sur  sur l'appareil principal.

## ■ Passage en mode veille

- 1 Appuyez sur **POWER** .

L'appareil bascule en mode veille et le témoin d'alimentation s'allume en rouge.





## Sélection de la luminosité de l'affichage

La luminosité de l'affichage peut être ajustée à un des quatre niveaux.

### 1 Appuyez sur DIMMER.

## Passage au mode audio

Cette fonction permet de mettre hors tension l'affichage de l'appareil et la sortie numérique pour une lecture sonore du signal audio plus élevée.

### 1 En mode Arrêt, appuyez sur SOUND MODE.

**Audio EX OFF** (Défaut) :

Le mode Audio EX n'est pas réglé.

- Réglage de la vitesse : Activer
- Sortie numérique : Oui
- Écran : Oui

**Audio EX 1** : Audio EX 1 offre un audio de meilleure qualité.

- Réglage de la vitesse : Désactiver
- Sortie numérique : Non
- Écran : Oui

**Audio EX 2** : Audio EX 2 offre un audio de meilleure qualité par rapport aux sorties analogiques.

- Réglage de la vitesse : Désactiver
- Sortie numérique : Non
- Écran : Non (pendant la lecture)



Si vous appuyez sur la touche DIMMER pendant que le mode audio est sur "Audio EX 2", vous verrez l'affichage pendant environ 3 secondes.



# Lecture de CD

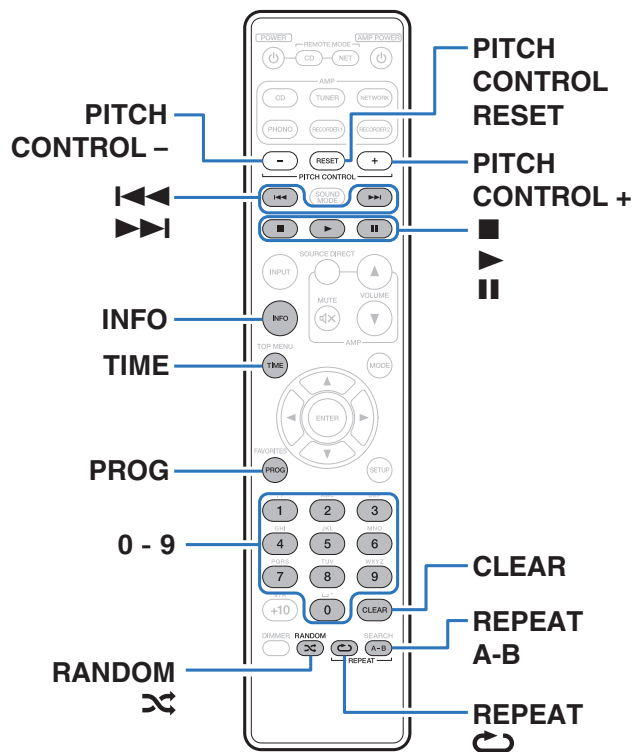

## Lecture de CD

### 1 Insérez un disque. (p. 47)

- Appuyez sur sur l'appareil pour ouvrir/fermer le tiroir du disque.

### 2 Appuyez sur .

Le témoin s'allume sur l'affichage. La lecture débute.

#### REMARQUE

- Ne placez aucun objet étranger sur le tiroir du de l'appareil. Vous risquez de l'endommager.
- Ne tentez pas de fermer le tiroir en le poussant lorsque l'appareil n'est pas sous tension. Vous risquez de l'endommager.



Touches de commande	Fonction
▶	Lecture
	Pause
■	Arrêt
◀◀▶▶	Passer à la plage précédente/Passer à la plage suivante (Maintenir enfoncé) Retour rapide/Avance rapide
0 – 9	Sélection d'une plage
RANDOM 🎲	Lecture aléatoire
REPEAT ↺	Lecture répétée <ul style="list-style-type: none"> <li>• Changement entre la répétition de toutes les plages ou la répétition d'une seule plage.</li> </ul>
REPEAT A-B	Lecture répétée A-B (🔍 p. 29)
TIME	Passage à l'affichage de la durée <ul style="list-style-type: none"> <li>• Durée écoulée de la plage, durée restante de la plage et durée restante totale</li> </ul>

## ■ Lecture d'une plage spécifique (Recherche directe)

### 1 Appuyez sur 0 – 9 pour sélectionner les plages.

#### [Exemple]

Piste 4 :

Appuyez sur le chiffre 4 pour sélectionner la plage 4.

Piste 12 :

Appuyez sur les chiffres 1 et 2 de manière consécutive pour sélectionner la plage 12.



Le chiffre est mémorisé pendant environ 1,5 secondes après que vous ayez appuyé sur les touches numérotées. Pour entrer un nombre à deux chiffres, assurez-vous d'appuyer sur les deux touches numérotées, une immédiatement après l'autre.



## Changement de la vitesse de lecture (réglage de la vitesse de lecture)

Ceci change la vitesse de lecture (vitesse) de la lecture pendant la lecture d'un CD de musique (CD-DA).

### ■ Augmenter la vitesse de lecture

#### 1 Appuyer sur PITCH CONTROL +.

- L'indicateur "PITCH" apparaît sur l'affichage et la vitesse de lecture s'accélère (augmente) chaque fois que la touche est pressée (jusqu'au maximum de +12).

### ■ Diminuer la vitesse de lecture

#### 1 Appuyer sur PITCH CONTROL -.

- L'indicateur "PITCH" apparaît sur l'affichage et la vitesse de lecture ralentit (diminue) chaque fois que la touche est pressée (jusqu'au minimum de -12).

### ■ Retour à la vitesse normale de lecture

#### 1 Appuyer sur PITCH CONTROL RESET.

- Le témoin "PITCH" disparaît de l'affichage et "Pitch:0" apparaît sur l'affichage.
- Appuyer à nouveau sur PITCH CONTROL RESET pour revenir à la vitesse de lecture réglée précédemment.

#### REMARQUE

- La fonction du réglage de vitesse est uniquement activée lorsque le réglage Audio EX est réglé sur "Audio EX OFF". (🔧 p. 25)
- Le réglage de la vitesse de lecture est inutilisable pour les fichiers MP3 et WMA.



## Lecture répétée A-B

Vous pouvez spécifier la section dans une plage que vous souhaitez écouter, et la lire de manière répétée.

- 1** Pendant la lecture, appuyez sur REPEAT A-B à l'endroit où vous souhaitez commencer la lecture répétée.  
"Repeat A-" apparaît sur l'affichage.
- 2** Pendant la lecture, appuyez sur REPEAT A-B à l'endroit où vous souhaitez arrêter la lecture répétée.  
"Repeat A-B" apparaît sur l'affichage et la section spécifiée (du point A au point B) est lue de manière répétée.

### ■ Pour annuler la lecture répétée A-B

Appuyez sur REPEAT A-B.



La lecture répétée A-B ne peut pas être utilisée pendant la lecture aléatoire.

## Lecture des plages dans un ordre spécifique (Lecture programmée)

Vous pouvez programmer jusqu'à 25 plages.

- 1** En mode Arrêt, appuyez sur PROG.  
"Program" apparaît sur l'affichage.
- 2** Appuyez sur 0 – 9 pour sélectionner les plages.  
[Exemple]  
Piste 4 : Appuyez sur le chiffre 4 pour sélectionner la plage 4.  
Piste 12 : Appuyez sur les chiffres 1 et 2 de manière consécutive pour sélectionner la plage 12.
  - Le chiffre est mémorisé pendant environ 1,5 secondes après que vous ayez appuyé sur les touches numérotées. Pour entrer un nombre à deux chiffres, assurez-vous d'appuyer sur les deux touches numérotées, une immédiatement après l'autre.
- 3** Appuyez sur ►.  
La lecture démarre dans l'ordre programmé.



- Si vous appuyez sur RANDOM ⚡ pendant la lecture programmée, les plages programmées sont lues selon un ordre aléatoire.
- Si vous appuyez sur REPEAT ↺ pendant la lecture programmée, les plages sont lues de manière répétée dans l'ordre programmé.

### REMARQUE

Le programme est effacé lorsque le tiroir du disque est ouvert ou que l'alimentation est mise hors tension.



## ■ Vérification de l'ordre des plages programmées

En mode Arrêt, appuyez sur ►►I.

À chaque pression sur ►►I, les plages sont affichées dans l'ordre de leur programmation.

## ■ Pour effacer la dernière plage programmée

En mode Arrêt, appuyez sur CLEAR.

Pour effacer la dernière plage programmée.

À chaque pression sur la touche, la dernière plage programmée est effacée.

## ■ Suppression de toutes les plages programmées

En mode Arrêt, appuyez sur PROG.

## Saut des plages que vous ne souhaitez pas écouter (Suppression de la lecture programmée)

Un maximum de 25 plages peut être programmé pour la suppression de la lecture programmée.

### 1 Pendant le mode Arrêt, appuyez sur PROG, puis sur CLEAR.

“Delete Program” apparaît sur l’affichage.

### 2 Appuyez sur 0 – 9 pour sélectionner les plages à ignorer.

[Exemple]

Si vous souhaitez ignorer les 3e et 12e plages, appuyez sur 3, puis sur 1 et 2.

### 3 Appuyez sur ►.

La lecture démarre et les plages sélectionnées sont ignorées.

## ■ Vérification des détails du programme de suppression

En mode Arrêt, appuyez sur ►►I.

À chaque pression sur ►►I, les plages sautées sont affichées dans l'ordre.



## ■ Pour effacer la dernière plage programmée supprimée

En mode Arrêt, appuyez sur CLEAR.

La dernière plage dans le programme de suppression est effacée.

La dernière plage définie dans le programme de suppression est effacée dans l'ordre à chaque pression sur la touche CLEAR.

## ■ Suppression de toutes les plages programmées pour la suppression

En mode Arrêt, appuyez sur PROG.

## Changement de l'affichage (CD-TEXT)

- Vous pouvez afficher les informations de texte stockées sur un disque en tant que CD-TEXT sur cet appareil.
- En général, les informations sur la plage en cours de lecture s'affichent.
- 32 caractères maximum peuvent être affichés.
  - Seul du texte anglais est pris en charge.

### 1 Lors de la lecture, appuyez sur INFO.

Changement du nom du titre, du nom de l'artiste et du nom de l'album.



Vous pouvez définir les informations à afficher en premier lorsque vous appuyez sur INFO.

Pour les détails sur les réglages, voir "Display Info" ( p. 38).

### REMARQUE

Étant donné que les informations stockées sont différentes en fonction du disque, il est possible que toutes les informations ne s'affichent pas.



## Lecture de CD DE DONNÉES (fichiers MP3 et WMA)

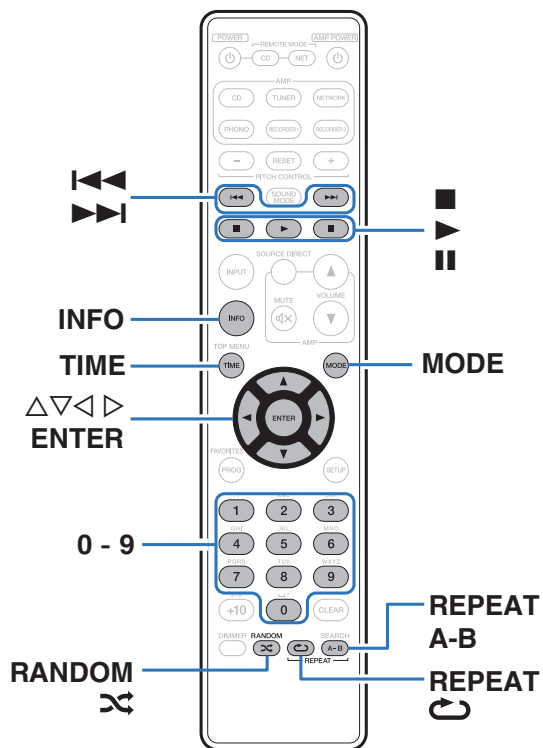

- Cette section explique comment lire des fichiers MP3 et WMA qui sont enregistrés sur un CD-R ou CD-RW. Pour des détails sur la manière de lire des fichiers enregistrés sur un média autre qu'un CD-R ou CD-RW, reportez-vous aux sections suivantes.
- Sur Internet, de nombreux sites de distribution permettent de télécharger des fichiers musicaux au format MP3 ou WMA (Windows Media® Audio). Les fichiers audio téléchargés sur ces sites peuvent être stockés sur des disques CD-R ou CD-RW et lus sur cet appareil.

“Windows Media” et “Windows” sont des marques de commerce ou des marques déposées de Microsoft Corporation aux États-Unis et dans d’autres pays.





## Lecture de fichiers

### 1 Chargez un disque CD-R ou CD-RW contenant des fichiers audio au format MP3 ou WMA dans le tiroir du disque. (🔑 p. 47)

- Appuyez sur ▲ sur l'appareil pour ouvrir/fermer le tiroir du disque.

### 2 Appuyez sur MODE pour sélectionner le “Folder mode” ou “All mode”.

À propos de l'écran

- Lorsque le “Folder mode” est sélectionné  
Le témoin “FLD” s'allume.  
Tous les fichiers du dossier sélectionné sont lus.
- Lorsque le “All mode” est sélectionné  
Le témoin “FLD” s'éteint.  
Une fois le dossier et les fichiers sélectionnés lus, tous les fichiers de tous les dossiers sont lus.

### 3 Utilisez Δ∇ pour sélectionner le dossier à lire.

### 4 Utilisez ◀▶ pour sélectionner le fichier à lire.

### 5 Appuyez sur ▶.

La lecture débute.

Touches de commande	Fonction
▶	Lecture
	Pause
■	Arrêt
◀◀▶▶	Passer à la plage précédente/Passer à la plage suivante (Maintenir enfoncé) Retour rapide/Avance rapide
Δ∇	Sélection du dossier
◀▶	Sélection du fichier
0 – 9	Sélection d'une plage
MODE	Changement du mode de lecture de dossiers <ul style="list-style-type: none"> <li>Tous les fichiers du dossier sélectionné sont lus.</li> </ul>
RANDOM ⚡	Lecture aléatoire
REPEAT ↺	Lecture répétée <ul style="list-style-type: none"> <li>Changement entre la répétition de toutes les plages ou la répétition d'une seule plage.</li> </ul>
REPEAT A-B	Lecture répétée A-B (🔑 p. 29)
TIME	Passage à l'affichage de la durée <ul style="list-style-type: none"> <li>L'affichage commute entre le temps écoulé de la plage et le temps restant total.</li> </ul>



Les numéros de fichier et de dossier sont automatiquement définis quand le disque est chargé.



**REMARQUE**

- La lecture programmée n'est pas possible avec les disques MP3/WMA.
- Les fichiers protégés par des droits d'auteur ne peuvent pas être lus.

("Not Support" s'affiche.)

En fonction du logiciel utilisé pour graver et d'autres éléments, certains fichiers peuvent ne pas être lus ou affichés correctement.

## ■ Fichiers lisibles (Extension) (👉 p. 44)

### ■ Pour changer le dossier ou le fichier pendant la lecture

- Dossier  
Utilisez  $\Delta \nabla$  pour sélectionner le dossier, puis appuyez sur ENTER.
- Fichiers  
Utilisez  $\triangleleft \triangleright$  pour sélectionner le fichier, puis appuyez sur ENTER.  
Utilisez également  $\blacktriangleleft \blacktriangleright$  pour sélectionner le fichier ou 0 – 9 pour sélectionner le numéro de fichier.
- Les numéros de fichier sont automatiquement définis quand le disque est chargé.

## ■ Changement de l'affichage

Lors de la lecture, appuyez sur INFO.

- Changement du nom du fichier, du nom du titre, du nom de l'artiste et du nom de l'album.
- Les caractères peuvent être affichés comme suit :

```

ABCDEFGHIJKLMNPOQRSTUVWXYZ
abcdefghijklmnopqrstuvwxyz
0123456789
!"#$%&::;<?@\[_`|{~^'(*+,-./=(espace)

```



## Plan du menu de l'interface graphique

Par défaut, des réglages recommandés sont définis pour cet appareil. Vous pouvez personnaliser cet appareil en fonction de votre système actuel et de vos préférences.

Éléments de configuration	Description	Page
Digital Out	Réglage du signal de sortie audio numérique.	<a href="#">37</a>
Timer Play	Cet appareil peut effectuer la lecture via une minuterie en coopérant avec votre minuterie.	<a href="#">37</a>
Display Info	Pour régler les informations affichées pendant la lecture de disque CD-TEXT et de fichiers MP3 et WMA.	<a href="#">38</a>
Auto Standby	Pour régler si l'appareil se met automatiquement en mode veille si l'appareil reste en mode Arrêt pendant plus de 30 minutes.	<a href="#">38</a>



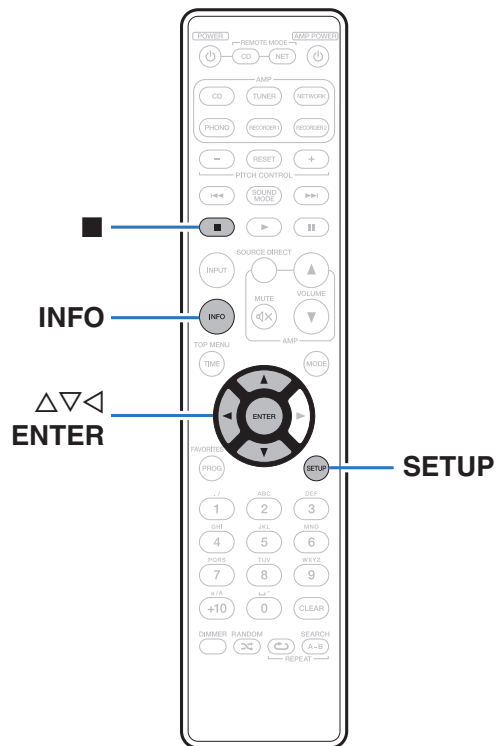

## Fonctionnement du menu

- 1** Appuyez sur **SETUP** pendant que la lecture est à l'arrêt.  
Le menu apparaît sur l'affichage.
- 2** Utilisez  $\Delta$ / $\nabla$  pour sélectionner le menu à régler ou à opérer, puis appuyez sur **ENTER**.
- 3** Utilisez  $\Delta$ / $\nabla$  pour passer au réglage désiré.
- 4** Appuyez sur **ENTER** pour entrer le réglage.
  - Pour revenir à l'élément précédent, appuyez sur  $\triangleleft$ .
  - Pour quitter le menu, appuyez sur **SETUP** alors qu'il est affiché à l'écran.  
L'affichage revient à l'affichage normal.



## Digital Out

Active/désactive la sortie audio numérique.

<b>On</b> (Défaut) :	Utiliser la borne de sortie audio numérique.
<b>Off</b> :	Ne pas utiliser la borne de sortie audio numérique.

## Timer Play

Cet appareil peut effectuer la lecture via une minuterie en coopérant avec votre minuterie.

("Connexion d'une minuterie" (☰ p. 21))

<b>On</b> :	La minuterie est activée.
<b>Off</b> (Défaut) :	La minuterie est désactivée.

### ■ Utilisation de la fonction de minuterie

1. Mettez en marche les composants connectés.
2. Insérez un disque.
3. Commutez la fonction de l'amplificateur pour que l'entrée se fasse à partir de l'appareil connecté.
4. Réglez la minuterie audio aux heures souhaitées.
5. Mettez la minuterie sous tension.
6. Les composants connectés à la minuterie s'éteignent.  
Lorsque l'heure sélectionnée est atteinte, les différents composants se mettent en marche automatiquement et la lecture débute à la première piste.

#### REMARQUE

La minuterie ne prend pas en charge la lecture aléatoire ou la lecture programmée.



## Display Info

---

Pour régler les informations affichées pendant la lecture de disque CD-TEXT et de fichiers MP3 et WMA.

<b>File Name</b> (Défaut) :	Affiche le nom du fichier.
<b>Title :</b>	Affiche le nom du titre.
<b>Artist :</b>	Affiche le nom de l'artiste.
<b>Album :</b>	Affiche le nom de l'album.



Appuyez sur INFO pour changer les informations pendant la lecture.

## Auto Standby

---

Pour régler si l'appareil se met automatiquement en mode veille si l'appareil reste en mode Arrêt pendant plus de 30 minutes.

<b>On</b> (Défaut) :	Pour activer le mode Veille auto.
<b>Off :</b>	Pour désactiver le mode Veille auto.



## ■ Contenu

### Conseils

Je souhaite profiter d'un audio de sortie analogique à une qualité supérieure	40
Je souhaite afficher CD-TEXT	40
Je souhaite ignorer des plages sur un CD	40
Je souhaite lire de manière répétée une section spécifique	40
Je souhaite lire uniquement le dossier spécifié	40
Je souhaite changer la vitesse de lecture d'un CD	40
Je souhaite utiliser la télécommande de cet appareil pour faire fonctionner un lecteur audio réseau Marantz	40

### Dépistage des pannes

L'alimentation ne se met pas sous/hors tension	41
Les opérations ne peuvent pas être effectuées via la télécommande	42
L'affichage sur cet appareil n'affiche rien	42
Aucun son n'est émis	43
Impossible de lire des CD	43



## Conseils

### Je souhaite profiter d'un audio de sortie analogique à une qualité supérieure

- Réglez Audio EX pour mettre hors tension la sortie numérique et l'affichage. (👉 p. 26)

### Je souhaite afficher CD-TEXT

- Cet appareil est compatible avec CD-TEXT. Appuyez sur la touche INFO pour basculer les informations affichées. (👉 p. 31)

### Je souhaite ignorer des plages sur un CD

- Sélectionnez les plages que vous souhaitez ignorer pendant la suppression du mode de lecture programmée. (👉 p. 30)

### Je souhaite lire de manière répétée une section spécifique

- Réglez la lecture répétée A-B. (👉 p. 29)

### Je souhaite lire uniquement le dossier spécifié

- La touche MODE sert à définir la plage de lecture sur "Folder mode". (👉 p. 33)

### Je souhaite changer la vitesse de lecture d'un CD

- Cet appareil est équipé d'une fonction de réglage de la vitesse. Appuyez sur la touche PITCH CONTROL + ou - de la télécommande pour changer la vitesse de lecture. (👉 p. 28)

### Je souhaite utiliser la télécommande de cet appareil pour faire fonctionner un lecteur audio réseau Marantz

- Appuyez sur la touche REMOTE MODE NET de la télécommande pour passer la télécommande sur le mode de fonctionnement de lecteur audio réseau. (👉 p. 15)
- Reportez-vous également au manuel d'instructions du lecteur audio réseau.





## Dépistage des pannes



Si un problème se produit, vérifiez d'abord les points suivants.

1. **Les connexions sont-elles correctes ?**
2. **L'appareil est-il utilisé conformément aux descriptions du manuel de l'utilisateur ?**
3. **Les autres composants fonctionnent-ils correctement ?**

Si l'appareil ne fonctionne pas correctement, vérifiez les points énumérés dans le tableau ci-dessous.

Si le problème persiste, il s'agit peut-être d'un dysfonctionnement. Dans ce cas, débranchez immédiatement le cordon d'alimentation et contactez votre revendeur.

### ■ L'alimentation ne se met pas sous/hors tension

Symptôme	Cause/Solution	Page
L'appareil n'est pas allumé.	• Vérifiez que la fiche d'alimentation est correctement introduite dans la prise murale.	<a href="#">22</a>
	• Cet appareil est en mode veille. Appuyez sur la touche  de l'appareil ou sur la touche POWER  sur la télécommande.	<a href="#">24</a>
L'appareil se met automatiquement hors tension.	• Le mode Veille auto est réglé. Le mode Veille auto met l'appareil en mode veille lorsqu'il n'est pas utilisé pendant environ 30 minutes. Pour désactiver le mode Veille auto, définissez l'option "Auto Standby" du menu sur "Off".	<a href="#">38</a>



## ■ Les opérations ne peuvent pas être effectuées via la télécommande

Symptôme	Cause/Solution	Page
Les opérations ne peuvent pas être effectuées via la télécommande.	• Les piles sont usées. Remplacez-les par des piles neuves.	<u>5</u>
	• Faites fonctionner la télécommande à une distance d'environ 7 m de cet appareil et à un angle de 30°.	<u>5</u>
	• Retirez tout obstacle se trouvant entre cet appareil et la télécommande.	—
	• Insérez les piles en respectant la polarité indiquée par les repères ⊕ et ⊖.	<u>5</u>
	• Le capteur de télécommande de l'appareil est exposé à une forte lumière (soleil, lampe fluorescente de type inverseur, etc.). Déplacez l'appareil afin que le capteur de télécommande ne soit plus exposé à une forte lumière.	—
	• Lorsque vous utilisez un dispositif vidéo 3D, la télécommande de cet appareil peut ne pas fonctionner en raison des communications infrarouges entre les appareils (telles que des lunettes et un téléviseur pour l'affichage 3D). Dans ce cas, ajustez la direction des appareils avec la fonction de communications 3D et leur distance pour vous assurer qu'ils n'affectent pas le fonctionnement de la télécommande de cet appareil.	—
	• Appuyez sur la touche REMOTE MODE CD pour passer le mode de fonctionnement de la télécommande sur "CD".	<u>11</u>
• Lorsque vous utilisez cet appareil de manière indépendante, basculez l'interrupteur sur "INTERNAL".	<u>20</u>	

## ■ L'affichage sur cet appareil n'affiche rien

Symptôme	Cause/Solution	Page
L'écran est éteint.	• Appuyez sur la touche DIMMER et modifiez le réglage pour qu'il ne soit pas désactivé.	<u>25</u>
	• L'affichage est désactivé lorsque le mode audio est réglé sur "Audio EX 2".	<u>25</u>



## ■ Aucun son n'est émis

Symptôme	Cause/Solution	Page
Aucun son n'est émis. Ou le son est anormal.	• Vérifiez les connexions de tous les appareils.	<a href="#">17</a>
	• Insérez complètement les câbles de connexion.	—
	• Vérifiez que les bornes d'entrée et les bornes de sortie ne sont pas inversement reliées.	—
	• Vérifiez l'état des câbles.	—
	• Vérifiez les fonctions et les commandes de l'amplificateur et réglez-les si nécessaire.	—



## ■ Impossible de lire des CD

Symptôme	Cause/Solution	Page
Lecture impossible lorsque vous appuyez sur la touche de lecture ou lecture erronée d'une partie du disque.	• Le CD est sale ou rayé. Nettoyez le CD ou insérez un CD différent.	<a href="#">48</a>
Impossible de lire des CD-R/CD-RW.	• Les CD ne peuvent pas être lus s'ils n'ont pas été finalisés. Utilisez un disque finalisé.	<a href="#">44</a>
	• Ceci peut être dû à des conditions d'enregistrement médiocres ou le disque lui-même est peut-être de mauvaise qualité. Utilisez un disque correctement enregistré.	—
	• La fonction de lecture DATA CD de cet appareil prend uniquement en charge la lecture de fichiers MP3 et WMA.	<a href="#">44</a>
"No Disc" s'affiche.	• "No Disc" s'affiche lorsque le disque a été inséré à l'envers ou lorsque le tiroir ne contient pas de disque.	<a href="#">47</a>
"00Tr 00:00" s'affiche.	• "00Tr 00:00" est affiché lorsque le disque inséré ne peut pas être lu.	<a href="#">47</a>



## Médias lisibles

### Disques

Médias lisibles	
CD	
CD-R	
CD-RW	

#### REMARQUE

- Certains disques et formats d'enregistrement peuvent ne pas être lisibles.
- Les disques non finalisés ne peuvent pas être lus.

### Fichiers

Les disques CD-R et CD-RW créés dans le format décrit ci-dessous peuvent être reproduits.

#### ■ Format du logiciel de gravure

ISO9660 niveau 1, 2

Format d'extension (Juliet.Romeo)

#### ■ Pendant la gravure à un format différent, il n'est pas possible de lire le disque correctement.

Nombre maximal de fichiers et de dossiers lisibles

Nombres de dossiers :255

Nombres de fichiers :255

#### ■ Donnée tag

ID3-TAG (Ver.1.x et 2.x)

WMA-TAG

(Le titre, l'artiste et les données de balise d'album sont pris en charge)



Fichiers lisibles (Extension)	Spécifications des fichiers
MP3 (.mp3)	• Fréquence d'échantillonnage :32 / 44,1 / 48 kHz
	• Débit :32 kbps à 320 kbps
	• Format de fichier : MPEG1 Audio Layer 3
WMA (.wma)	• Fréquence d'échantillonnage :32 / 44,1 / 48 kHz
	• Débit :64 kbps à 192 kbps
	• Format de fichier : Windows Media Audio

**REMARQUE**

- Veillez à donner l'extension “.mp3” ou “.wma” aux fichiers. Les fichiers avec d'autres extensions ou sans extension ne peuvent être lus.
- Vos enregistrements ne doivent être utilisés que dans un but personnel et ne doivent pas être utilisés dans d'autres objectifs sans le consentement du détenteur des droits tel que le prévoient les lois sur le copyright.

**Ordre de lecture des fichiers MP3/WMA**

En cas de plusieurs dossiers contenant des fichiers MP3/WMA, l'ordre de lecture des dossiers est réglé automatiquement lorsque l'appareil lit le média. Les fichiers de chaque dossier sont affichés dans l'ordre dans lequel ils ont été enregistrés sur le support, à partir de la date et de l'heure les plus anciennes.

**CD-R/CD-RW**

Lors de la lecture de fichiers sur des disques CD-R ou CD-RW, les fichiers de tous les dossiers dans la couche principale sont lus en premier. Les fichiers de la deuxième couche sont alors lus, puis ceux de la troisième couche, et ainsi de suite.



- L'ordre de lecture affiché sur un ordinateur peut différer de l'ordre de lecture actuel.
- L'ordre de lecture avec un disque CD-R/CD-RW peut différer, selon le logiciel de gravure.



## À propos des disques et fichiers

Les fichiers, tels que MP3/WMA etc., enregistrés sur CD-R/-RW sont divisés en gros segments (dossiers) et petits segments (fichiers). Les fichiers sont stockés dans des dossiers, et les dossiers peuvent être placés dans une hiérarchie pour le stockage. L'appareil peut reconnaître jusqu'à 8 niveaux de dossiers.

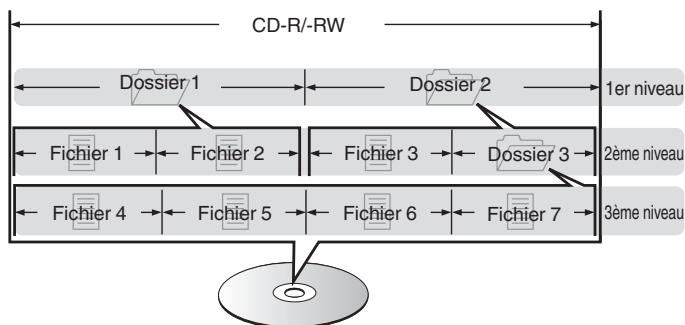

- Lorsque vous gravez des fichiers MP3/WMA etc., sur un disque CD-R/-RW, réglez le format du logiciel de gravure sur "ISO9660". Les fichiers risquent de ne pas être lus correctement s'ils ont été enregistrés dans un autre format. Pour plus de détails, reportez-vous aux instructions de votre logiciel de gravure.



## Précautions d'emploi pour les supports

### Chargement d'un disque

- Placez le côté étiqueté du disque au-dessus.
- Attendez que le tiroir de l'appareil soit totalement ouvert avant d'y placer un disque.
- Mettez les disques à plat dans le tiroir. Positionnez les disques de 12 cm en les alignant sur la rainure extérieure du tiroir (Figure 1). Positionnez les disques de 8 cm en les alignant sur la rainure intérieure du tiroir (Figure 2).

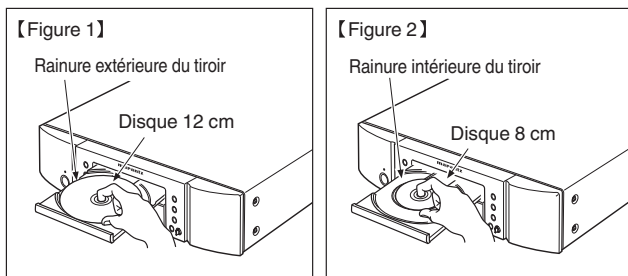

- Placez les disques de 8 cm dans la rainure intérieure du tiroir sans utiliser d'adaptateur.



- "00Tr 00:00" est affiché lorsque le disque inséré ne peut pas être lu.
- "No Disc" s'affiche lorsque le disque a été inséré à l'envers ou lorsque le tiroir ne contient pas de disque.

#### REMARQUE

- Mettez toujours un seul disque dans le tiroir. La présence de plus d'un seul disque dans le tiroir peut endommager l'unité et rayer les disques.
- N'utilisez pas de disques fendus ou déformés, ou réparés avec un adhésif, etc.
- N'utilisez pas de disques dont la partie collante du ruban adhésif ou des étiquettes est exposée ou sur lesquels les étiquettes ont laissé des traces. Ces disques pourraient se coincer dans l'unité et l'endommager.
- N'utilisez pas de disques aux formes spéciales, ils pourraient endommager le lecteur.



- Ne pas pousser le plateau du disque avec la main lorsque l'appareil est éteint. Vous risquez de l'endommager.
- Si l'appareil se trouve pendant longtemps dans une pièce enfumée, la surface du lecteur optique risque de se salir et de ne plus pouvoir lire les signaux correctement.



## À propos de la manipulation des supports

- Évitez de laisser des traces de doigt, des marques grasses ou toute autre salissure sur vos disques.
- Lorsque vous sortez un disque de son étui, manipulez-le avec précaution pour éviter de le rayer.
- Ne déformez pas ou n'exposez pas les disques à une source de chaleur.
- N'agrandissez pas le trou central.
- N'écrivez pas sur la face étiquetée (imprimée) avec un stylo à bille, un crayon, etc. et ne collez aucune étiquette sur vos disques.
- Des gouttes d'eau peuvent se former sur les disques lorsqu'ils sont déplacés subitement d'un lieu froid (à l'extérieur par exemple) vers un lieu chaud. N'essayez pas de les sécher à l'aide d'un sèche-cheveux, etc.
- Ne rangez pas de disques dans les conditions suivantes :
  1. Exposition directe au soleil
  2. Environnement poussiéreux ou humide
  3. À proximité d'une source de chaleur, chauffage, etc.

## Nettoyage des disques

- Si des empreintes de doigts ou de la poussière se trouvent sur un disque, essuyez-les avant d'utiliser le disque.
- Utilisez un produit de nettoyage spécialisé disponible dans le commerce ou un chiffon doux pour nettoyer vos disques.



Essuyez délicatement le disque par des mouvements rectilignes allant du centre au bord.

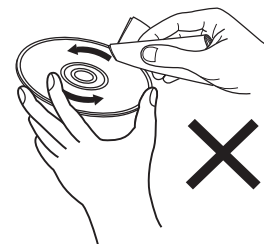

Ne pas essuyer en un mouvement circulaire.

### REMARQUE

N'utilisez aucun produit antistatique ou aérosol pour disque, ni aucun solvant volatil tel que le benzène ou autre dissolvant.





## Explication des termes

### MP3 (MPEG Audio Layer-3)

Il s'agit d'un format de compression des données audio normalisé au plan international qui utilise la norme de compression vidéo "MPEG-1". Il compresse le volume de données à environ un onzième de sa taille initiale tout en conservant une qualité de son équivalente à celle d'un CD musical.

### WMA (Windows Media Audio)

Il s'agit de la technologie de compression audio mise au point par la société Microsoft.

Les données WMA peuvent être encodées à l'aide de Windows Media® Player.

Pour coder les fichiers WMA, utilisez uniquement les applications autorisées par la société Microsoft. Si vous utilisez une application non autorisée, le fichier peut ne pas fonctionner correctement.

### Fréquence d'échantillonnage

L'échantillonnage consiste à effectuer une lecture d'une onde sonore (signal analogique) à intervalles réguliers et à exprimer la hauteur de l'onde lors de chaque lecture dans un format numérisé (produisant un signal numérique).

Le nombre de lectures effectuées en une seconde est appelée "fréquence d'échantillonnage". Plus cette valeur est grande, plus le son reproduit est proche du son original.

### Gamme dynamique

La différence entre le niveau sonore non déformé maximum et le niveau sonore minimum perceptible du bruit émis par l'appareil.

### Débit

Ce terme exprime la quantité de données audio enregistrées sur un disque lu en 1 seconde.

### Finalisation

Il s'agit d'un processus permettant la lecture de disques CD enregistrés à l'aide d'un enregistreur CD ou d'un lecteur, par d'autres lecteurs.

### PCM linéaire

Ce signal est un signal PCM (modulation d'impulsion codée) non compressé. Contrairement aux sources de compression audio induisant des pertes, comme le format MP3, la qualité audio et la plage dynamique ne sont pas détériorées.



# Spécifications

## ■ Performances audio

- Sortie analogique

Canaux :	2 canaux
Gamme de fréquences reproductible :	2 Hz – 20 kHz
Réponse en fréquence reproductible :	2 Hz – 20 kHz ( $\pm 0,5$ dB)
S/B :	110 dB
Gamme dynamique :	100 dB
Distorsion harmonique :	0,002 % (1 kHz)
Pleurage et scintillement :	Précision Crystal

- Niveau de sortie

Signaux :	2,35 V RMS stéréo
Sortie casque :	28 mW/32 $\Omega$ /ohms (variable maximum)

- Sortie numérique

Coaxiale :	0,5 Vp-p / 75 $\Omega$ /ohms
Optique :	-19 dBm

- Système de lecture optique

Laser :	AlGaAs
Longueur d'ondes :	780 nm
Signaux :	16-bit PCM linéaire
Fréquence d'échantillonnage :	44,1 kHz



## ■ Généralités

<b>Alimentation:</b>	CA 230 V, 50/60 Hz
<b>Consommation:</b>	14 W
<b>Consommation d'énergie en mode veille :</b>	0,35 W ou moins
<b>Températures de fonctionnement :</b>	+5 °C - +35 °C
<b>Humidité de fonctionnement :</b>	5 – 90 % (sans buée)

Pour des raisons d'amélioration, les caractéristiques et l'apparence sont susceptibles d'être modifiées sans avertissement préalable.



## ■ Dimensions (Unité : mm)

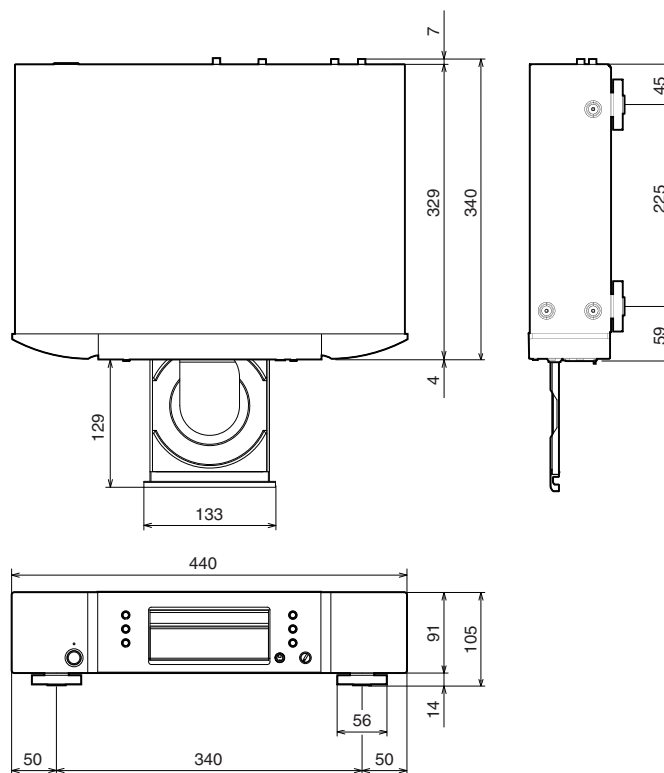

## ■ Poids : 5,0 kg

# Index

<b>A</b>		<b>G</b>		<b>R</b>	
Accessoires .....	4	Gamme dynamique .....	49	Réglage de la vitesse de lecture .....	28
Affichage .....	9	<b>I</b>		<b>S</b>	
Audio EX .....	25	Insertion des piles .....	5	Sélection d'une page .....	27
<b>C</b>		<b>L</b>		Suppression de la lecture programmée .....	30
Câbles utilisés pour les connexions .....	17	Lecture aléatoire .....	27, 33	<b>T</b>	
CD-TEXT .....	31	Lecture d'un CD DE DONNÉES .....	32	Télécommande .....	11
Connexion de la télécommande .....	20	Lecture d'un fichier MP3 .....	32	<b>V</b>	
Connexion d'un cordon d'alimentation .....	22	Lecture d'un fichier WMA .....	32	Veille auto .....	38
Connexions de l'amplificateur .....	18	Lecture de CD .....	26		
Connexions du convertisseur D/A .....	19	Lecture programmée .....	29		
Connexions du récepteur AV .....	19	Lecture répétée .....	27, 33		
Conseils .....	40	Lecture répétée A-B .....	29		
<b>D</b>		Luminosité de l'affichage .....	25		
Débit .....	49	<b>M</b>			
Dépistage des pannes .....	41	Minuterie .....	21		
<b>F</b>		Mise sous tension .....	24		
Finalisation .....	49	<b>P</b>			
Fréquence d'échantillonnage .....	45, 49	Panneau arrière .....	10		
		Panneau avant .....	7		
		PCM linéaire .....	49		
		Plan du menu de l'interface graphique .....	35		



**[www.marantz.com](http://www.marantz.com)**

You can find your nearest authorized distributor or dealer on our website.

**marantz**<sup>®</sup> is a registered trademark.

D&M Holdings Inc.  
3520 10329 00AM