



**marantz®**

Reproductor de CD  
**CD6006**

Puede imprimir más de una página de un PDF en una sola hoja de papel.

Manual del usuario

Panel  
delantero

Pantalla

Panel trasero

Mando a  
distancia

Índice  
alfabético



<b>Accesorios</b>	<b>4</b>
Inserción de las pilas	5
Alcance del mando a distancia	5
<b>Funciones</b>	<b>6</b>
Sonido de gran calidad	6
Alto rendimiento	6
<b>Nombres y funciones de las piezas</b>	<b>7</b>
Panel delantero	7
Pantalla	9
Panel trasero	10
Mando a distancia	11

## Conexiones

<b>Conexión a un amplificador de audio estéreo</b>	<b>18</b>
<b>Conexión a un dispositivo con conectores de entrada de audio digital</b>	<b>19</b>
<b>Conexión de un iPod o dispositivo de memoria USB al puerto USB</b>	<b>20</b>
<b>Conexión de dispositivos con conectores de mando a distancia</b>	<b>22</b>
Conexión	22
Configuración	22
<b>Conexión del dispositivo temporizador</b>	<b>23</b>
<b>Conexión del cable de alimentación</b>	<b>24</b>

## Reproducción

<b>Funcionamiento básico</b>	<b>26</b>
Encendido	26
Selección del modo de soporte de reproducción	27
Cambio de la luminosidad de la pantalla	27
<b>Reproducción de CD</b>	<b>28</b>
Reproducción de CD	28
Repetición de la reproducción A-B	30
Reproducción de las pistas en un orden específico (reproducción de programa)	30
Omisión de pistas que no desea escuchar (eliminación de la reproducción de programa)	31
Rebobinado parcial de pistas para escucharlas de nuevo (repetición rápida)	32
Cambio de la visualización (CD-TEXT)	33
<b>Reproducción de DATA CD (archivos MP3, WMA y AAC)</b>	<b>34</b>
Reproducción de archivos	35
<b>Reproducción desde un iPod</b>	<b>37</b>
Audición de música en un iPod	38
Ajuste de modo de funcionamiento (modo "On-Display")	38
<b>Reproducción desde un dispositivo de memoria USB</b>	<b>40</b>
Reproducción de archivos almacenados en dispositivos de memoria USB	41



## Ajustes

<b>Estructura de los menús</b>	<b>43</b>
Uso de los menús	44
<b>H/P AMP GAIN</b>	<b>45</b>
<b>Digital Out</b>	<b>45</b>
<b>Timer Play</b>	<b>46</b>
<b>Resume Play</b>	<b>46</b>
<b>Quick Replay</b>	<b>47</b>
<b>Auto Standby</b>	<b>47</b>

## Consejos

Consejos	49
Resolución de problemas	50

## Apéndice

<b>Medios de reproducción</b>	<b>55</b>
Discos	55
Archivos	55
Dispositivo de memoria USB	56
Orden de reproducción de los archivos MP3/WMA/AAC/WAV	58
Acerca de los discos y archivos	58
<b>Medidas de precaución relativas a la utilización de medios</b>	<b>59</b>
Introducción de un disco	59
Cómo manipular los medios	60
Limpieza de discos	60
<b>Explicación de términos</b>	<b>61</b>
<b>Información sobre Marcas Registradas</b>	<b>62</b>
<b>Especificaciones</b>	<b>63</b>
<b>Índice alfabético</b>	<b>66</b>







Le damos las gracias por la adquisición de este producto Marantz.

Para garantizar un funcionamiento correcto, lea atentamente las instrucciones de este manual del usuario antes de utilizar el producto.

Después de leerlas, asegúrese de guardar el manual para futura referencia.

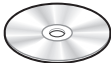
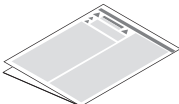
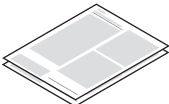
## Accesorios

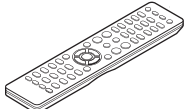
Compruebe que el producto va acompañado de las piezas siguientes.

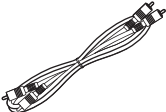
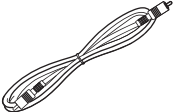
 <p>Guía de inicio rápido</p>	 <p>CD-ROM (Manual del usuario)</p>	 <p>Instrucciones de seguridad</p>	 <p>Garantía (para EE. UU./para CANADÁ)</p>
 <p>Cable de alimentación</p>	 <p>Mando a distancia (RC003PMCD)</p>	 <p>Pilas R03/AAA</p>	 <p>Cable de audio</p>
 <p>Cable para conector del mando a distancia</p>			



## Inserción de las pilas

- 1 Retire la tapa trasera en la dirección de la flecha y sáquela.



- 2 Introduzca dos pilas correctamente en el compartimento de las pilas como se indica.

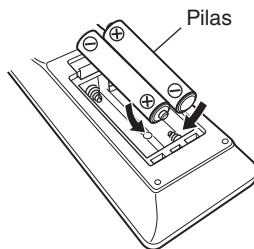

- 3 Coloque la tapa trasera en su lugar.

### NOTA

- Para evitar daños o derrames del fluido de la batería:
  - No utilice una nueva batería junto con una ya utilizada.
  - No utilice dos tipos diferentes de baterías.
- Retire las baterías del mando a distancia si no lo va a utilizar por un largo periodo de tiempo.
- Si hay fluido de batería, limpie cuidadosamente el fluido en el compartimento de las baterías e inserte unas nuevas.

## Alcance del mando a distancia

Para utilizar el mando a distancia, apúntelo hacia el sensor de mando a distancia.

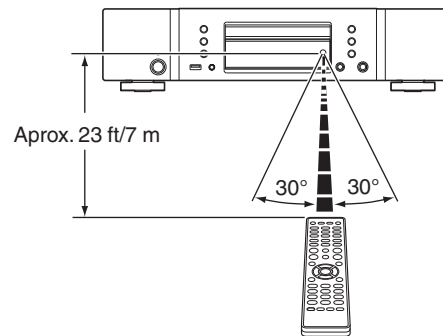

# Funciones

## Sonido de gran calidad

- **Uso del circuito HDAM® SA2 original de Marantz**

La unidad emplea un circuito HDAM® SA2, cuya calidad ha sido probada en reproductores de Super Audio CD y amplificadores de calidad superior, por ejemplo, un amplificador separador de alta velocidad.

Puede disfrutar de sonido de gran calidad y alta velocidad como el que producen los equipos de calidad superior.

- **Incorpora el convertidor D/A avanzado CS4398 de Cirrus Logic**

Un convertidor D/A es un elemento fundamental para la calidad de audio de un reproductor de CD. En esta unidad se ha incorporado el convertidor D/A CS4398 de Cirrus Logic, que posee reputación de gran precisión y se ha integrado en otros reproductores de Super Audio CD Marantz.

- **Circuito de auriculares de alta calidad**

El circuito de auriculares de alta calidad incorpora un amplificador separador de alta velocidad que permite escuchar una reproducción de sonido de alta calidad en los auriculares por la noche o en cualquier otra situación.

## Alto rendimiento

- **Es compatible con la reproducción de archivos MP3, WMA y AAC**

( p. 34)

En este reproductor de CD pueden reproducirse archivos MP3, WMA y AAC que se hayan grabado en discos CD-R o CD-RW.

- **Reproducción de fuentes de audio de dispositivos USB (MP3/WMA/AAC/WAV) y iPod**

En esta unidad pueden reproducirse archivos MP3, WMA, WAV y AAC si se conecta un dispositivo USB o un iPod al puerto USB.

- **Función de selector de ganancia**

Esta unidad cuenta con una función de control de ganancia con tres niveles que pueden cambiarse en función de las características de los auriculares conectados.

- **Función de repetición rápida (solo para CD de audio) ( p. 32)**

Simplemente, pulse el botón Q.REPLAY del mando a distancia durante la reproducción para rebobinar la pista la cantidad de tiempo que se haya establecido (rango de ajuste: 5-60 segundos) y la reproducción se reanuda desde el punto de rebobinado.

- **Admite visualización de CD-TEXT**

CD-Text es una extensión del estándar de CD de audio existente que permite almacenar en un CD de audio información de texto, tal como el nombre del artista, el título del álbum y títulos de canciones. Los CD con los siguientes logotipos son compatibles con esta función.



- **Pantalla grande de 16 caracteres y 2 líneas**

Aparece información de texto en la pantalla grande durante la reproducción de MP3 o iPod.



# Nombres y funciones de las piezas

## Panel delantero

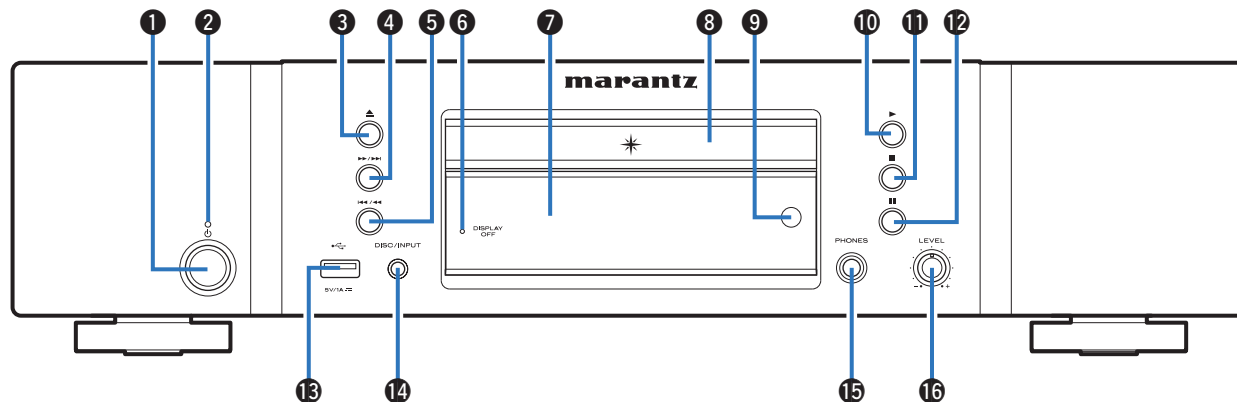

### 1 Botón de alimentación (⏻)

Permite encender y apagar la unidad (modo de espera). (👉 p. 26)

### 2 Indicador de alimentación

Se ilumina de las maneras siguientes en función del estado de la alimentación:

- Encendido: Desactivado
- Modo de espera: Rojo
- Carga del iPod en modo de espera : Naranja

### 3 Botón de apertura y cierre de la bandeja de discos (⏏)

Permite abrir y cerrar la bandeja de discos. (👉 p. 28)

### 4 Botón de avance rápido/saltar adelante (⏭)

Permite reproducir la pista siguiente. Manténgalo pulsado para avanzar rápidamente por la pista.

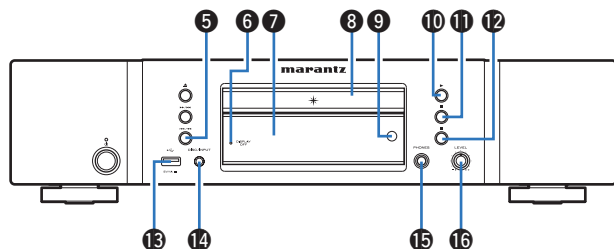

- 5 Botón de retroceso rápido/saltar hacia atrás (⏮/⏪)**  
Permite volver al comienzo de la pista que se reproduce en ese momento. Manténgalo pulsado para retroceder rápidamente por la pista.
- 6 Indicador DISPLAY OFF**  
Se ilumina cuando la pantalla está apagada. (🔍 p. 27)
- 7 Pantalla**  
Muestra información. (🔍 p. 9)
- 8 Bandeja de discos**  
En ella se introducen los discos. (🔍 p. 28)
- 9 Sensor de mando a distancia**  
Recibe las señales del mando a distancia. (🔍 p. 5)

**10 Botón de reproducción (▶)**

Comienza la reproducción.

**11 Botón de parada (■)**

Detiene la reproducción.

**12 Botón de pausa (⏸)**

Permite poner en pausa la reproducción.

**13 Puerto USB**

Se utiliza para conectar dispositivos de almacenamiento USB (como dispositivos de memoria USB) y el cable USB suministrado con el iPod. (🔍 p. 20)

**14 Botón DISC/INPUT**

Sirve para seleccionar la fuente de reproducción. (🔍 p. 27)

**15 Conector de auriculares (PHONES)**

Sirve para conectar los auriculares.

**NOTA**

- Para evitar pérdida de audición, no suba el volumen excesivamente cuando use los auriculares.

**16 Mando de control de volumen de los auriculares (LEVEL)**

Permite ajustar el volumen de los auriculares.



## Pantalla

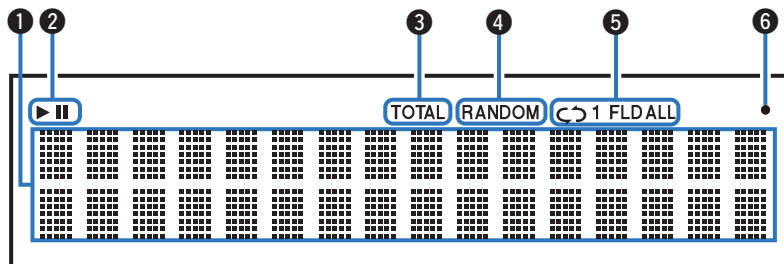

### 1 Sección de información

Muestra información variada, el tiempo de reproducción transcurrido, etc. del disco.

### 2 Indicadores de modo de reproducción

▶ : Se ilumina durante la reproducción.

|| : Se ilumina durante la pausa.

### 3 Indicador TOTAL

Se enciende cuando se muestra el número total de pistas y el tiempo total del CD.

### 4 Indicador RANDOM

Se ilumina durante la reproducción aleatoria.

### 5 Indicadores de modo de repetición

Se ilumina según los ajustes de modo de repetición.

### 6 Indicador de recepción de señal del mando a distancia

Se ilumina cuando se recibe una señal del mando a distancia.

## Panel trasero

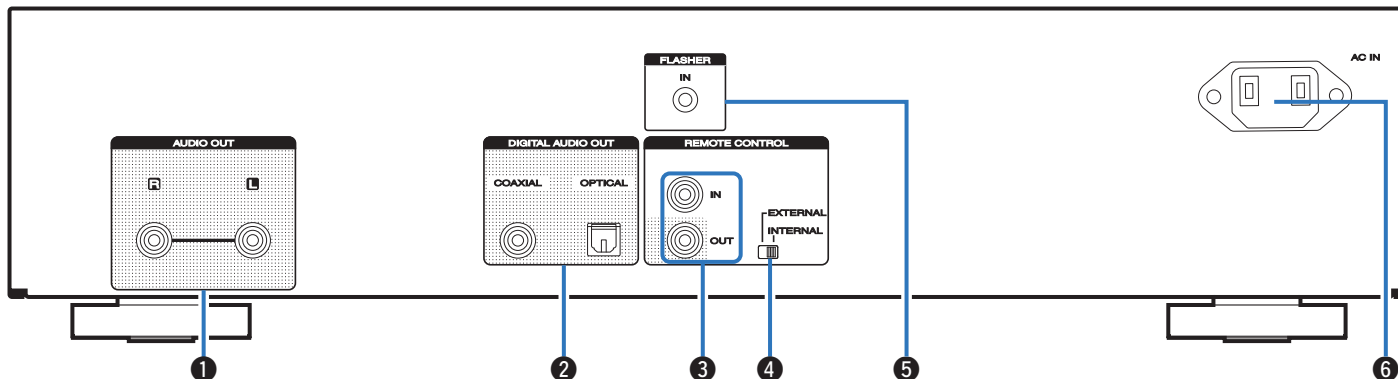

### 1 Conectores AUDIO OUT

Sirven para conectar dispositivos equipados con conectores de entrada de audio analógico o un amplificador de potencia externo. (🔗 p. 18)

### 2 Conectores DIGITAL AUDIO OUT (COAXIAL/OPTICAL)

Sirve para conectar un receptor AV o un convertidor D/A que disponga de un conector de entrada digital. (🔗 p. 19)

### 3 Conectores REMOTE CONTROL

Sirven para realizar la conexión con un amplificador Marantz compatible con la función de mando a distancia. (🔗 p. 22)

### 4 Interruptor EXTERNAL/INTERNAL

Coloque el interruptor en la posición "EXTERNAL" para controlar la unidad dirigiendo el mando a distancia hacia el amplificador conectado a esta unidad mediante la conexión del mando a distancia. (🔗 p. 22)

### 5 Conector FLASHER IN

Utilizado al usar una BOX de control u otros dispositivos de control para controlar esta unidad.

### 6 Entrada de CA (AC IN)

Sirve para conectar el cable de alimentación. (🔗 p. 24)



## Mando a distancia

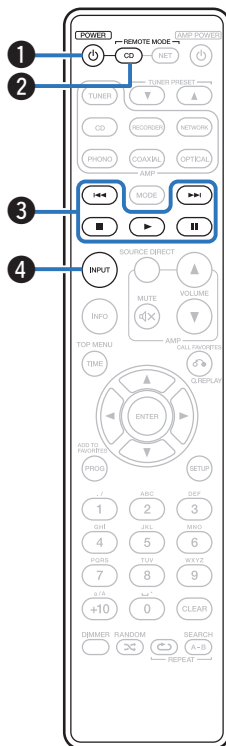

### ■ Funcionamiento de esta unidad

Para controlar un reproductor de CD, pulse el botón REMOTE MODE CD para cambiar el mando a distancia al modo de funcionamiento de CD.

- El botón REMOTE MODE CD se ilumina durante aproximadamente dos segundos.

#### 1 Botón de alimentación (POWER ⏻)

Permite encender y apagar la unidad (modo de espera). (📖 p. 26)

#### 2 Botón de selección de modo remoto (REMOTE MODE CD)

Permite cambiar el modo de funcionamiento mediante el mando a distancia a CD.

#### 3 Botones de sistema

Permiten realizar operaciones relacionadas con la reproducción.

- Botones de salto (⏮/⏭)
- Botón de parada (■)
- Botón de reproducción (▶)
- Botón de pausa (⏸)

#### 4 Botón de selección del soporte de reproducción (INPUT)

Sirve para seleccionar la fuente de reproducción. (📖 p. 27)



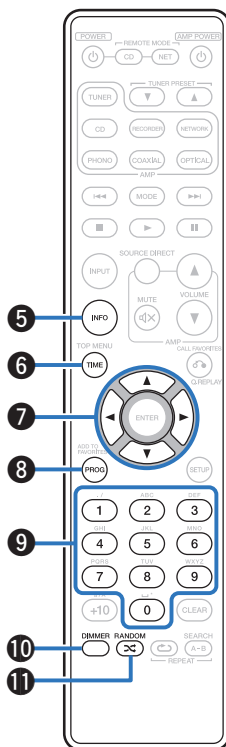

### 5 Botón de información (INFO)

Permite cambiar la información sobre la pista que aparece en pantalla durante la reproducción.

### 6 Botón TIME

Permite cambiar la visualización del tiempo de reproducción.

### 7 Botones del cursor (Δ▽◀▶)

Permiten seleccionar las opciones.

### 8 Botón de programa (PROG)

Permite ajustar la reproducción de programa. (👉 p. 30)

### 9 Botones numéricos (0 – 9)

Permiten introducir letras y números en la unidad.

### 10 Botón DIMMER

Modifica la luminosidad de la pantalla. (👉 p. 27)

### 11 Botón RANDOM (🎲)

Permite activar y desactivar la reproducción aleatoria.

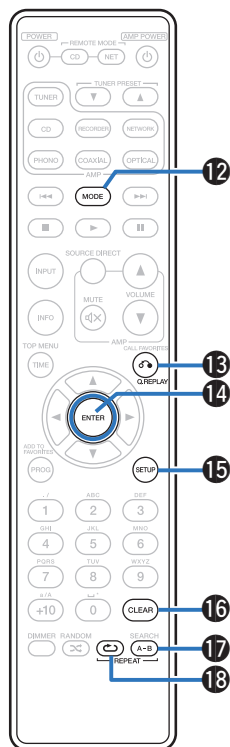

### 12 Botón de cambio de modo de reproducción (MODE)

Permite cambiar el modo de reproducción.

### 13 Botón Q.REPLAY

Rebobinado parcial de pistas para escucharlas de nuevo. (☞ p. 32)

### 14 Botón ENTER

Permite seleccionar las opciones.

### 15 Botón SETUP

Muestra el menú de ajuste en la pantalla. (☞ p. 44)

### 16 Botón CLEAR

Permite borrar el registro del programa. (☞ p. 31)

### 17 Botón REPEAT A-B

Permite ajustar la repetición de la reproducción A-B. (☞ p. 30)

### 18 Botón REPEAT (↺)

Permite activar y desactivar la repetición de la reproducción.



- El amplificador y el sintonizador pueden manejarse con los botones de funcionamiento del amplificador aunque el modo de mando a distancia sea CD.



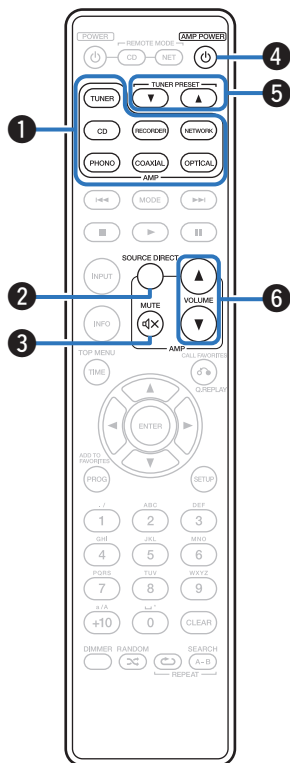

## ■ Funcionamiento del amplificador y el sintonizador

Se puede utilizar un amplificador y un sintonizador Marantz.

- 1 Botones selectores de fuente de entrada
- 2 Botón SOURCE DIRECT
- 3 Botón MUTE (🔇)
- 4 Botón AMP POWER (🔌)
- 5 Botones TUNER PRESET (▲▼)
- 6 Botones VOLUME (▲▼)

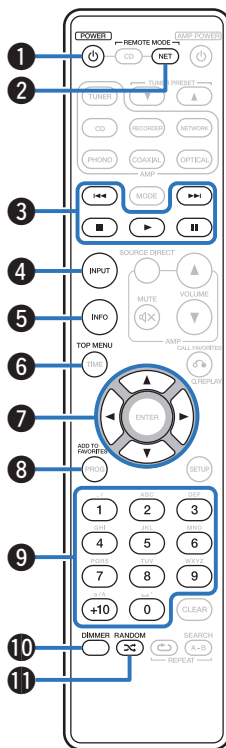

## ■ Funcionamiento del reproductor de audio en red

Para controlar un reproductor de audio en red Marantz, pulse el botón REMOTE MODE NET para cambiar el mando a distancia al modo de funcionamiento de reproductor de audio en red.

- El botón REMOTE MODE NET se ilumina durante aproximadamente dos segundos.

- 1 Botón POWER (d)**
- 2 Botón de selección de modo remoto (REMOTE MODE NET)**
- 3 Botones de sistema**
  - Botones de salto (I◀◀/▶▶I)
  - Botón de parada (■)
  - Botón de reproducción (▶)
  - Botón de pausa (||)
- 4 Botón de selección del soporte de reproducción (INPUT)**
- 5 Botón de información (INFO)**
- 6 Botón TOP MENU**
- 7 Botones del cursor (Δ▽◀▷)**
- 8 Botón ADD TO FAVORITES**
- 9 Botones numéricos (0 - 9, +10)**
- 10 Botón DIMMER**
- 11 Botón RANDOM (☛)**

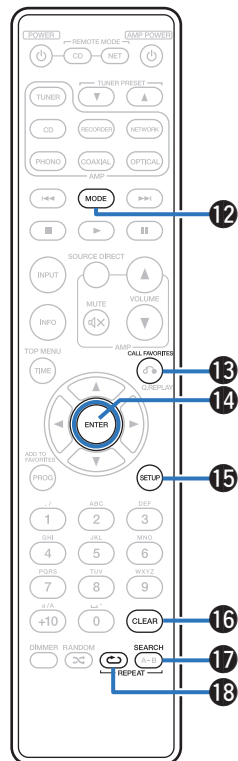

- 12 Botón MODE
- 13 Botón CALL FAVORITES
- 14 Botón ENTER
- 15 Botón SETUP
- 16 Botón CLEAR
- 17 Botón SEARCH
- 18 Botón REPEAT (↺)



- El amplificador y el sintonizador pueden manejarse con los botones de funcionamiento del amplificador aunque el modo de mando a distancia sea "NET".
- Al utilizarlo, consulte también las instrucciones de funcionamiento de los otros dispositivos.





## ■ Contenido





Conexión a un amplificador de audio estéreo	18
Conexión a un dispositivo con conectores de entrada de audio digital	19
Conexión de un iPod o dispositivo de memoria USB al puerto USB	20
Conexión de dispositivos con conectores de mando a distancia	22
Conexión del dispositivo temporizador	23
Conexión del cable de alimentación	24

### NOTA

- No conecte el cable de alimentación hasta que se hayan completado todas las conexiones.
- No junte los cables de alimentación con los cables de conexión en un mismo mazo. De lo contrario, se podrían ocasionar zumbidos o ruido.

## ■ Cables necesarios para las conexiones

Utilice los cables necesarios en función de los dispositivos que quiera conectar.

Cable de audio (suministrado)	
Cable para conector del mando a distancia (suministrado)	
Cable óptico (se vende por separado)	
Cable digital coaxial (se vende por separado)	

## Conexión a un amplificador de audio estéreo

Utilice esta conexión para reproducir audio a través de un amplificador.

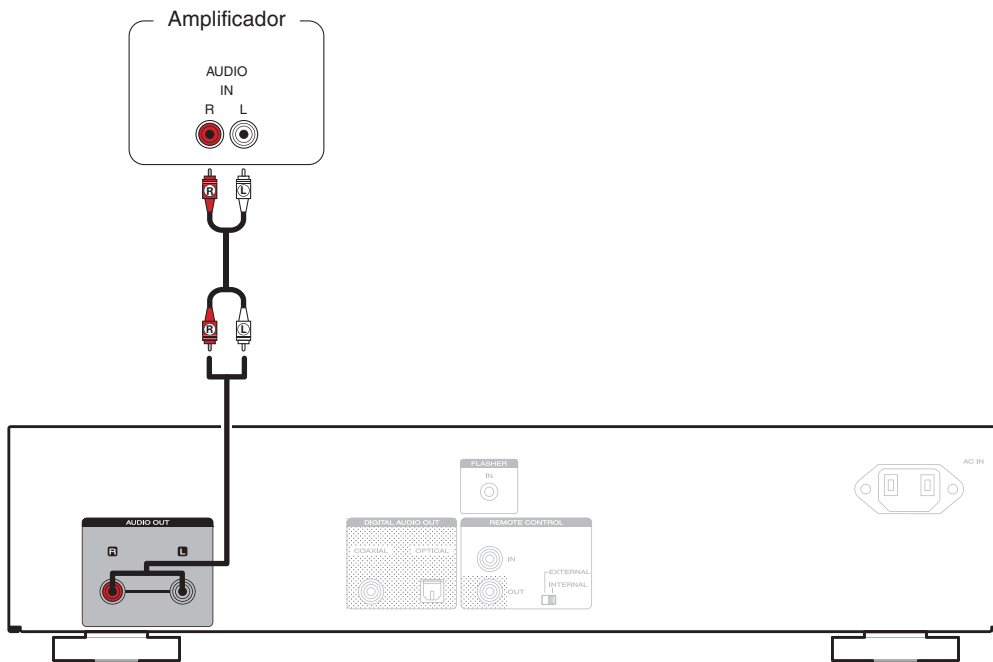

## Conexión a un dispositivo con conectores de entrada de audio digital

Puede disfrutar de reproducción de audio digital si conecta un receptor AV o un convertidor D/A que disponga de un terminal de audio digital en esta unidad.

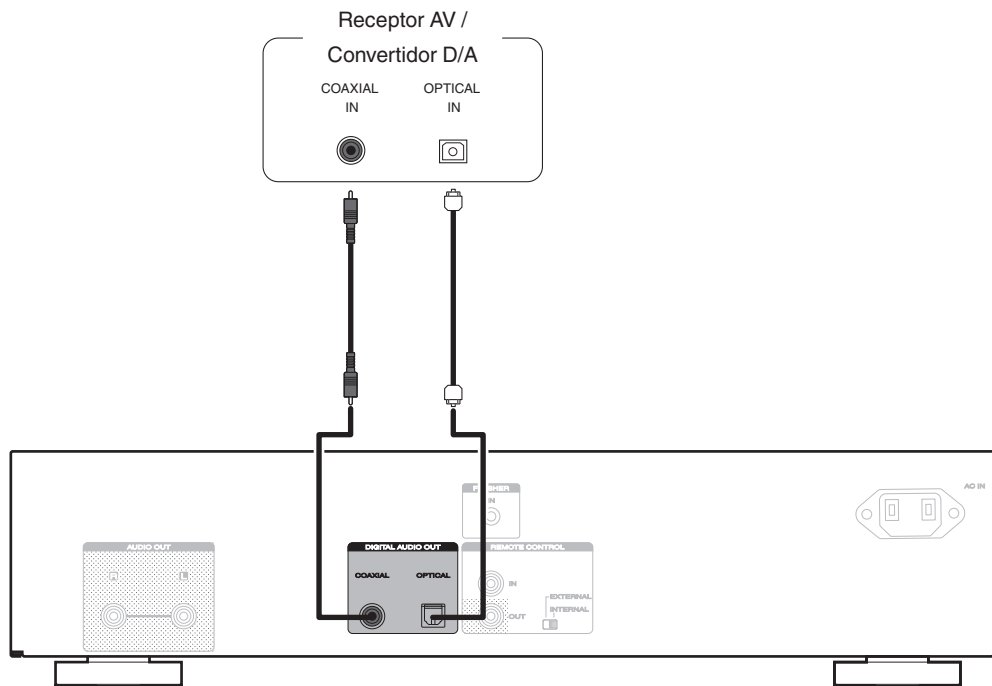

## Conexión de un iPod o dispositivo de memoria USB al puerto USB

Puede disfrutar de música almacenada en un iPod/iPhone o en un dispositivo de memoria USB.

- Para conectar un iPod/iPhone a esta unidad, utilice el cable adaptador de USB suministrado con el iPod/iPhone.
- Consulte las instrucciones de funcionamiento en “Reproducción desde un iPod” (🔍 p. 37) o “Reproducción desde un dispositivo de memoria USB” (🔍 p. 40).

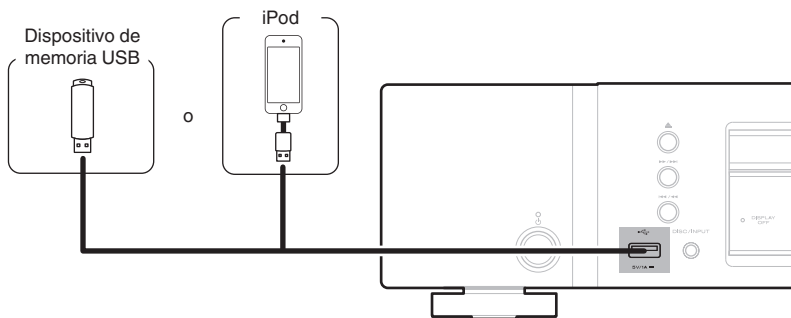

- Marantz no garantiza el funcionamiento de todos los dispositivos de memoria USB ni que éstos reciban energía. Cuando use una unidad de disco duro (HDD) USB portátil que venía con un adaptador de CA, use ese adaptador de CA suministrado con el dispositivo.

### NOTA

- Los dispositivos de memoria USB no funcionan si se los conecta a través de un concentrador USB.
- No se puede usar la unidad conectando el puerto USB de la unidad a un PC mediante cable USB.
- No use un cable de extensión al conectar un dispositivo de memoria USB. Esto podría ocasionar radio interferencia con otros dispositivos.



## ■ Modelos de iPod/iPhone admitidos

### • iPod classic



iPod classic  
80GB



iPod classic  
160GB (2007)



iPod classic  
160GB (2009)

### • iPod nano



iPod nano  
3rd generation  
(video)  
4GB 8GB



iPod nano  
4th generation (video)  
8GB 16GB



iPod nano  
5th generation (video camera)  
8GB 16GB



iPod nano  
6th generation  
8GB 16GB



iPod nano  
7th generation  
16GB

### • iPod touch



iPod touch  
1st generation  
8GB 16GB 32GB



iPod touch  
2nd generation  
8GB 16GB 32GB



iPod touch  
3rd generation  
32GB 64GB



iPod touch  
4th generation  
8GB 32GB 64GB



iPod touch  
5th generation  
32GB 64GB

### • iPhone



iPhone  
4GB 8GB 16GB



iPhone 3G  
8GB 16GB



iPhone 3GS  
8GB 16GB 32GB



iPhone 4  
8GB 16GB 32GB



iPhone 4S  
16GB 32GB 64GB



iPhone 5  
16GB 32GB 64GB





## Conexión del dispositivo temporizador

Esta unidad puede reproducir con temporizador cuando se conectan un amplificador y un dispositivo temporizador a la unidad.  
("Timer Play" (ícono p. 46))

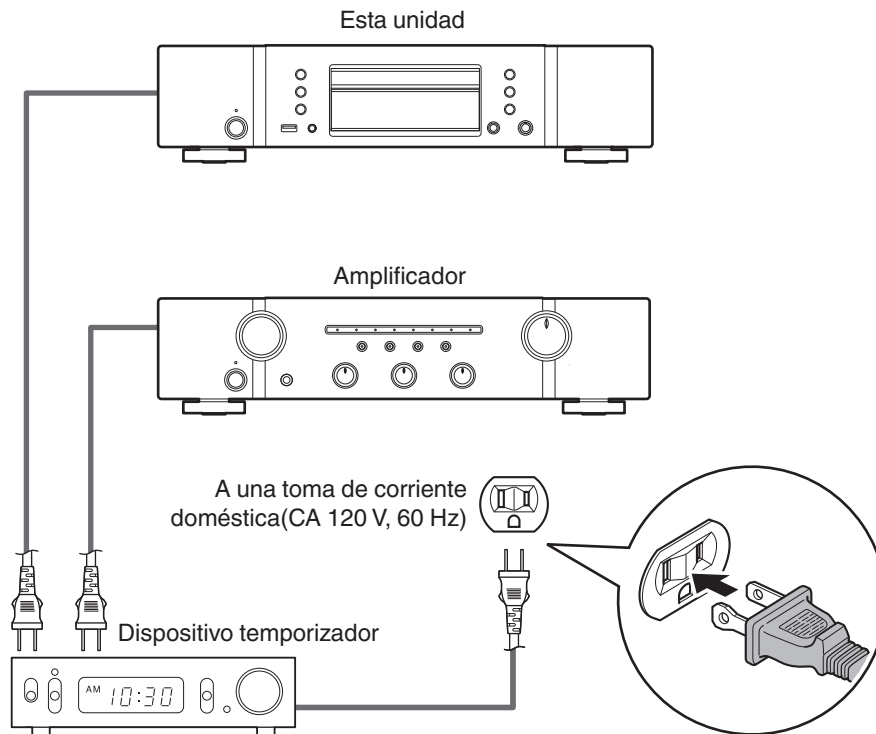

## Conexión del cable de alimentación

Después de completar todas las conexiones, introduzca el enchufe en la alimentación de la toma de corriente.

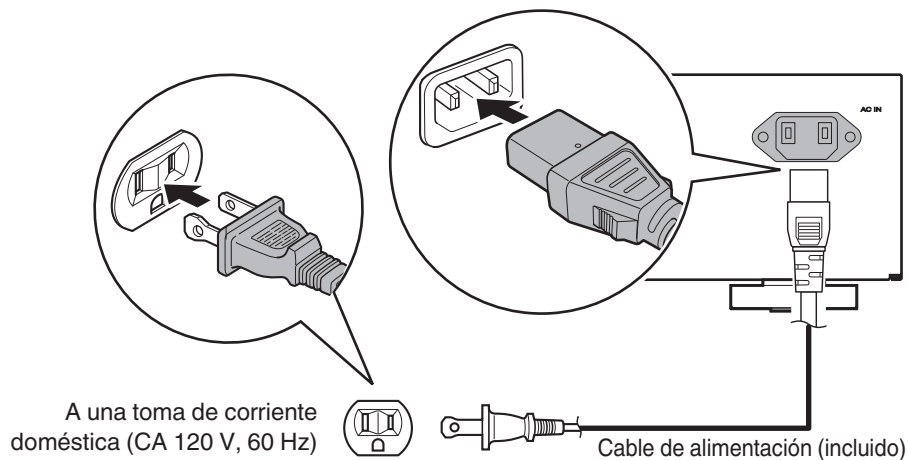



## ■ Contenido

Funcionamiento básico	26
Reproducción de CD	28
Reproducción de DATA CD (archivos MP3, WMA y AAC)	34
Reproducción desde un iPod	37
Reproducción desde un dispositivo de memoria USB	40



# Funcionamiento básico

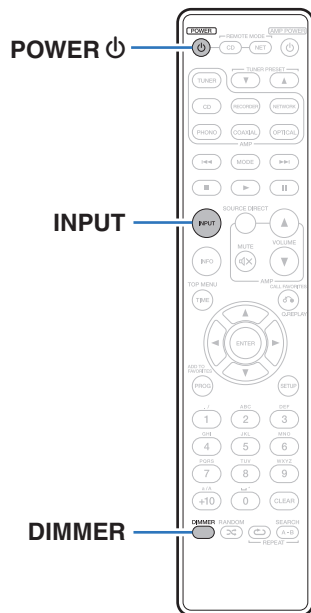

## Encendido

### 1 Pulse POWER para encender la unidad.

El indicador de alimentación se apaga.



- También puede pulsar  en la unidad principal para encenderla.

### ■ Cuando la alimentación se cambia a modo de espera

### 1 Pulse POWER .

La unidad pasa al modo de espera y el indicador de alimentación se ilumina en rojo.

#### NOTA

- Se sigue suministrando energía a parte de los circuitos aunque la unidad esté en modo de espera. Cuando abandone la casa durante largos periodos de tiempo o se vaya de vacaciones, desconecte el cable de alimentación de la toma de corriente.



## Selección del modo de soporte de reproducción

- 1 Pulse **INPUT** para seleccionar el modo de soporte de reproducción.

<b>Disc</b> (Predeterminado):	Selecciónelo para reproducir un disco.
<b>USB:</b>	Selecciónelo para reproducir un iPod y un dispositivo de memoria USB.



- También puede seleccionar el modo de soporte de reproducción si pulsa **DISC/INPUT** en la unidad.

## Cambio de la luminosidad de la pantalla

La luminosidad de la pantalla puede ajustarse en uno de cuatro niveles.

- 1 Pulse **DIMMER**.



# Reproducción de CD

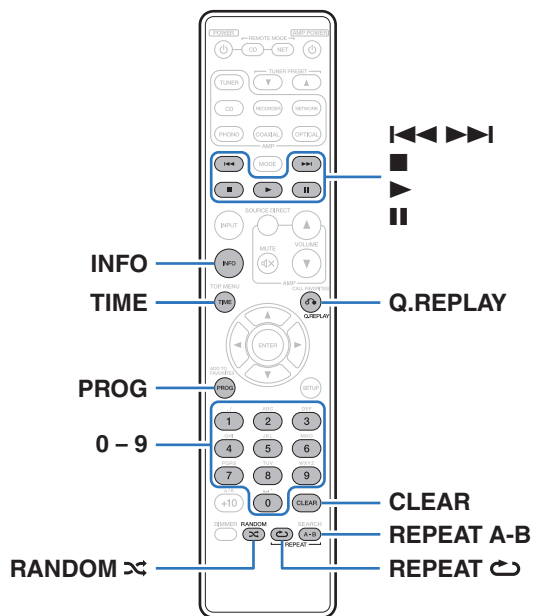

## Reproducción de CD

### 1 Introduzca un disco. (p. 59)









- Pulse **▶** en la unidad para abrir/cerrar la bandeja de discos.

### 2 Pulse **▶**.

El indicador **▶** se ilumina en pantalla. Comienza la reproducción.

#### NOTA

- No coloque objetos extraños en la bandeja de discos. Podría dañar la unidad.
- No empuje la bandeja de discos con la mano para cerrarla si la unidad está apagada. Podría dañar la unidad.

Botones de funcionamiento	Función
	Reproducción
	Pausa
	Parada
	Salto a la pista anterior / Salto a la siguiente pista (mantener pulsado) Retroceso rápido / Avance rápido
<b>0 - 9</b>	Selección de la pista
<b>RANDOM</b> 	Reproducción aleatoria
<b>REPEAT</b> 	Repetición de la reproducción <ul style="list-style-type: none"> <li>• Cambio entre la repetición de todas las pistas y la repetición de una pista.</li> </ul>
<b>REPEAT A-B</b>	Repetición de la reproducción A-B (  p. 30)
<b>TIME</b>	Cambio de la visualización del tiempo <ul style="list-style-type: none"> <li>• Tiempo transcurrido de la pista, tiempo restante de la pista y tiempo total restante</li> </ul>
<b>Q.REPLAY</b>	• Rebobinado parcial de pistas para escucharlas de nuevo. (  p. 32)

## ■ Reproducción de una pista específica (búsqueda directa)

### 1 Utilice 0 - 9 para seleccionar las pistas.

[Ejemplo]

Pista 4:

Pulse el número 4 para seleccionar la pista 4.

Pista 12:

Pulse los números 1 y 2 consecutivamente para seleccionar la pista 12.



- El número que introduzca se aplica aproximadamente un segundo y medio después de pulsar los botones numéricos. Para introducir un número de dos dígitos, asegúrese de pulsar los dos botones numéricos, uno inmediatamente después del otro.



## Repetición de la reproducción A-B

Puede especificar la sección de una pista que desee escuchar y reproducirla de forma repetida.

### 1 Durante la reproducción, pulse REPEAT A-B en el punto donde desea que comience la reproducción de forma repetida.

“Repeat A-” se visualiza en pantalla.

### 2 Pulse REPEAT A-B en el punto donde desea que se detenga la reproducción de forma repetida.

“Repeat A-B” aparece en la pantalla, y la sección especificada (del punto A al punto B) se reproduce de forma repetida.

### ■ Para cancelar la repetición de la reproducción A-B

Pulse REPEAT A-B.



- La repetición de la reproducción A-B no puede utilizarse durante la reproducción aleatoria.

## Reproducción de las pistas en un orden específico (reproducción de programa)

Se pueden programar hasta 25 pistas.

### 1 En modo de parada, pulse PROG.

“Program” aparece en la pantalla.

### 2 Utilice 0 – 9 para seleccionar las pistas.

[Ejemplo]

Pista 4: Pulse el número 4 para seleccionar la pista 4.



Pista 12: Pulse los números 1 y 2 consecutivamente para seleccionar la pista 12.

- El número que introduzca se aplica aproximadamente un segundo y medio después de pulsar los botones numéricos. Para introducir un número de dos dígitos, asegúrese de pulsar los dos botones numéricos, uno inmediatamente después del otro.

### 3 Pulse ►.

La reproducción comienza en el orden programado.



- Si se pulsa RANDOM  durante la reproducción de programa, las pistas programadas se reproducen en orden aleatorio.
- Si se pulsa REPEAT  durante la reproducción de programa, se repite la reproducción de las pistas en el orden programado.

#### NOTA

- El programa se borra cuando la bandeja de discos se abre o cuando la unidad se apaga.



## ■ Comprobación del orden de las pistas programadas

En modo de parada, pulse ►►I.

Las pistas se muestran en el orden programado en la pantalla cada vez que se pulsa ►►I.

## ■ Para borrar la última pista programada

En modo de parada, pulse CLEAR.

Cada vez que se pulsa el botón, se borra la última pista programada.

## ■ Eliminación de todas las pistas programadas

En modo de parada, pulse PROG.

## Omisión de pistas que no desea escuchar (eliminación de la reproducción de programa)

Se puede programar la eliminación de un máximo de 25 pistas de la reproducción de programa.

### 1 Durante el modo de parada, pulse PROG y, a continuación, pulse CLEAR.

“Delete Program” aparece en la pantalla.

### 2 Utilice 0 – 9 para seleccionar las pistas que desee omitir.

[Ejemplo]

Si desea omitir la 3.ª y la 12.ª pista, pulse 3 y, a continuación, pulse 1 y 2.

### 3 Pulse ►.

Comienza la reproducción y las pistas seleccionadas se omiten.

## ■ Comprobación de los detalles de eliminación de pistas del programa

En modo de parada, pulse ►►I.

Las pistas omitidas se muestran en orden en pantalla cada vez que se pulsa ►►I.



## ■ Para borrar la última pista de eliminación de pistas del programa

En modo de parada, pulse CLEAR.

La última pista ajustada en la eliminación de pistas del programa se borra en orden cada vez que se pulsa CLEAR.

## ■ Eliminación de toda la eliminación de pistas del programa

En modo de parada, pulse PROG.

## Rebobinado parcial de pistas para escucharlas de nuevo (repetición rápida)

Simplemente pulse el botón Q.REPLAY durante la reproducción para rebobinar la pista la cantidad de tiempo que se haya establecido en el menú y volverla a reproducir de nuevo. (Ajuste predeterminado: 10 segundos)

Para obtener detalles sobre los ajustes, consulte “Quick Replay” (🔍 p. 47).

### NOTA

- La función de repetición rápida solo se puede activar durante la reproducción de CD.
- La función de repetición rápida no se puede utilizar entre pistas diferentes. Asimismo, si el tiempo total de la pista que se vaya a reproducir es inferior al tiempo de ajuste de la función de reproducción rápida, o si el tiempo de reproducción es inferior al tiempo de ajuste de la función de reproducción rápida, al pulsar el botón Q.REPLAY la pista de reproducirá desde el principio.





## Cambio de la visualización (CD-TEXT)

- En esta unidad puede ver información textual almacenada en determinados discos, por ejemplo, un CD-TEXT.

Principalmente, se muestra información sobre la pista que se esté reproduciendo en esos momentos.

- Se muestra un máximo de 32 caracteres.

### 1 Pulse INFO durante la reproducción.

Se cambia la información entre el título, el nombre del artista y el nombre del álbum.



- Puede ajustar la información que se mostrará en primer lugar cuando se pulse INFO.
- Los caracteres que se pueden visualizar son los siguientes:

ABCDEFGHIJKLMNOPQRSTUVWXYZ

abcdefghijklmnopqrstuvwxyz

0123456789

!"#\$%& : ; < > ? @ \ [ ] \_ ` | { } ~ ^ ' ( ) \* + , - . / = (espacio)

- Se mostrará un punto (".") en el lugar de cualquier carácter que no se pueda visualizar en el reproductor.

#### NOTA

- Dado que la información almacenada difiere en función del disco, puede que no se muestre toda la información.



## Reproducción de DATA CD (archivos MP3, WMA y AAC)

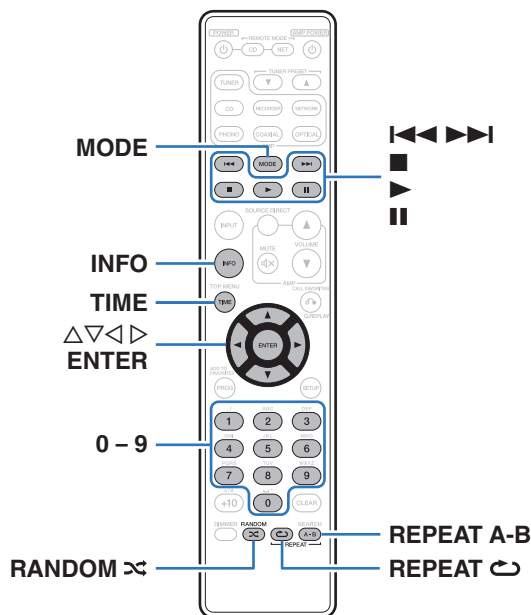

- En esta sección se explica cómo reproducir archivos MP3, WMA y AAC que se han grabado en un CD-R o CD-RW. Para obtener información sobre cómo reproducir archivos grabados en soportes que no sean discos CD-R o CD-RW, consulte las secciones siguientes.
- Hay muchos sitios de distribución de música en internet que permiten la descarga de archivos de música en formato MP3 o WMA (Windows Media® Audio). Los archivos de música descargados de estos sitios se pueden guardar en discos CD-R o CD-RW, y se pueden reproducir en esta unidad.

“Windows Media” y “Windows” son marcas comerciales o marcas comerciales registradas de Microsoft Corporation en Estados Unidos y en otros países.



## Reproducción de archivos

### 1 Cargue en la bandeja de disco un disco CD-R o CD-RW que contenga archivos de música en formato MP3, WMA o AAC. (🔧 p. 59)

- Pulse ▲ en la unidad para abrir/cerrar la bandeja de discos.

### 2 Pulse “MODE” para seleccionar “Folder” o “All”.

Acerca de la pantalla

- **Cuando “Folder” se selecciona**

El indicador “FLD” se ilumina.

Se reproducen todos los archivos de la carpeta seleccionada.

- **Cuando “All” se selecciona**

El indicador “FLD” se apaga.

Una vez se han reproducido los archivos y la carpeta seleccionados, se reproducen todos los archivos de todas las carpetas.

### 3 Utilice Δ▽ para seleccionar la carpeta cuyos archivos desee reproducir.

### 4 Utilice ◀▶ para seleccionar el archivo que desee reproducir.

### 5 Pulse ▶.

Comienza la reproducción.

Botones de funcionamiento	Función
▶	Reproducción
	Pausa
■	Parada
◀◀▶▶	Salto a la pista anterior / Salto a la siguiente pista (mantener pulsado) Retroceso rápido / Avance rápido
△▽	Selección de carpeta
◀▶	Selección de archivo
0 – 9	Selección de la pista
MODE	Seleccione el rango de reproducción
RANDOM ⚡	Reproducción aleatoria
REPEAT ↺	Repetición de la reproducción <ul style="list-style-type: none"> <li>• Cambio entre la repetición de todas las pistas y la repetición de una pista.</li> </ul>
REPEAT A-B	Repetición de la reproducción A-B (🔧 p. 30)
TIME	Cambio de la visualización del tiempo <ul style="list-style-type: none"> <li>• La pantalla alterna entre el tiempo transcurrido de la pista y el tiempo total restante.</li> </ul>



- Los números de carpeta y archivo se aplican automáticamente cuando se carga el disco.



**NOTA**

- No se puede programar la reproducción en discos con archivos MP3/WMA/AAC.
- No se pueden reproducir archivos protegidos por derechos de autor.  
(Se muestra “Not Support”).  
Tenga en cuenta que, según el software utilizado para la grabación y otras condiciones, es posible que algunos archivos no se reproduzcan o no se muestren correctamente.

**■ Archivos reproducibles (Extensión)****( p. 55)****■ Para cambiar de archivo o carpeta durante la reproducción**

- Carpeta  
Utilice  $\Delta \nabla$  para seleccionar la carpeta y, a continuación, pulse ENTER.
- Archivos  
Utilice  $\triangleleft \triangleright$  para seleccionar el archivo y, a continuación, pulse ENTER.  
También puede utilizar  $\lll, \ggg$  para seleccionar el archivo, o bien 0 – 9 para seleccionar el número de archivo.
- Los números de archivo se asignan automáticamente al cargar el disco.

**■ Cambiar la pantalla**

Pulse INFO durante la reproducción.

- Se cambia la información entre el nombre del archivo, el título, el nombre del artista y el nombre del álbum.
- Los caracteres que se pueden visualizar son los siguientes:

**ABCDEFGHIJKLMNOPQRSTUVWXYZ****abcdefghijklmnopqrstuvwxyz****0123456789****!"#\$%&:;<>?@\[\]\_`{|}~^'()\*+,-./= (espacio)**

- Se mostrará un punto (“.”) en el lugar de cualquier carácter que no se pueda visualizar en el reproductor.



## Reproducción desde un iPod

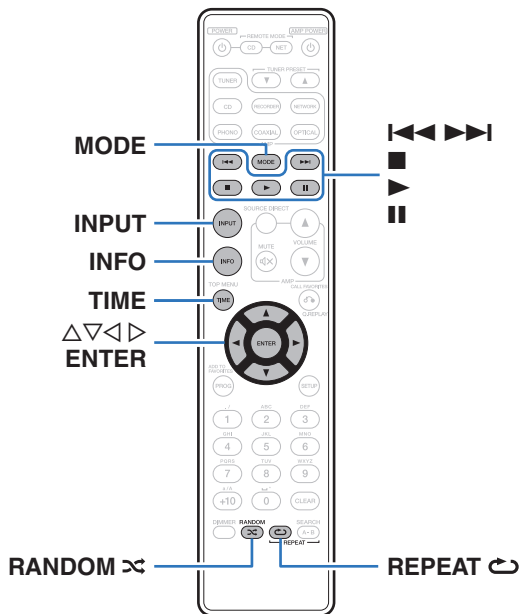

- Puede utilizar el cable USB suministrado con el iPod para conectar el iPod al puerto USB de la unidad para escuchar la música que tenga almacenada en el iPod.
- Para obtener información sobre los modelos de iPod que se pueden reproducir con esta unidad, consulte "Modelos de iPod/iPhone admitidos" (p. 21).



## Audición de música en un iPod

- 1 **Conecte el iPod al puerto USB.** (🔗 p. 20)
- 2 **Pulse INPUT para seleccionar el modo de soporte de reproducción “USB”.**  
En la pantalla de la unidad se muestra la indicación “From iPod”.
- 3 **Utilice el iPod directamente mientras ve como su pantalla reproduce música.**



- Los modos de visualización del iPod incluyen “From iPod” y “On-Display”. De forma predeterminada, está configurado “From iPod”, en el que hace funcionar directamente el iPod mientras ve su pantalla.

### NOTA

- Algunas funciones podrían no estar disponibles en función del tipo de iPod y de la versión de software.
- Tenga en cuenta que Marantz no aceptará ninguna responsabilidad por cualquier problema surgido de los datos de un iPod al usarse la unidad conjuntamente con el iPod.

## Ajuste de modo de funcionamiento (modo “On-Display”)

En este modo, se muestran en la pantalla de la unidad varias listas y pantallas durante la reproducción en el iPod.

En esta sección se describen los pasos a seguir para reproducir pistas con el iPod en “On-Display”.







- 1 **Pulse MODE.**  
“On-Display” se muestra en la pantalla de esta unidad.
- 2 **Utilice  $\Delta \nabla$  para seleccionar el archivo que desee reproducir y, a continuación, pulse ENTER.**

Comienza la reproducción.

Modo de funcionamiento		From iPod	On-Display
Archivos reproducibles	Archivo de música	✓	✓
	Archivo de vídeo	*	
Botones activos	Mando a distancia (esta unidad)	✓	✓
	iPod	✓	

\* Sólo se reproduce el sonido.



Botones de funcionamiento	Función
	Reproducción
	Pausa
	Parada
	Salto a la pista anterior / Salto a la siguiente pista (mantener pulsado) Retroceso rápido / Avance rápido
<b>RANDOM</b> 	Reproducción aleatoria
<b>REPEAT</b> 	Repetición de la reproducción <ul style="list-style-type: none"> <li>• Cambio entre la repetición de una pista y la repetición de todas las pistas.</li> </ul>
<b>MODE</b>	Ajuste de modo de funcionamiento del iPod <ul style="list-style-type: none"> <li>• Cambio entre el modo "From iPod" o "On-Display".</li> </ul>
	Seleccione el elemento
<b>TIME</b>	Cambio de la visualización del tiempo <ul style="list-style-type: none"> <li>• La pantalla alterna entre el tiempo transcurrido de la pista y el tiempo restante de la pista.</li> </ul>
<b>INFO</b>	Pantalla de información de texto (solo para el modo "On-Display") <ul style="list-style-type: none"> <li>• Se muestra información en texto grabada en el medio.</li> </ul>

## ■ Cambio de pantalla

Pulse INFO durante la reproducción.

- Alterna entre el título, el nombre del artista y el nombre del álbum.
- Los caracteres que se pueden visualizar son los siguientes:

**ABCDEFGHIJKLMN OPQRSTUVWXYZ**

**abcdefghijklmnopqrstuvwxyz**

**0123456789**

**!"#\$%&:;<>?@\[]\_`{|}~^'()\*+,-./=(espacio)**

- Se mostrará un punto (".") en el lugar de cualquier carácter que no se pueda visualizar en el reproductor.



## Reproducción desde un dispositivo de memoria USB

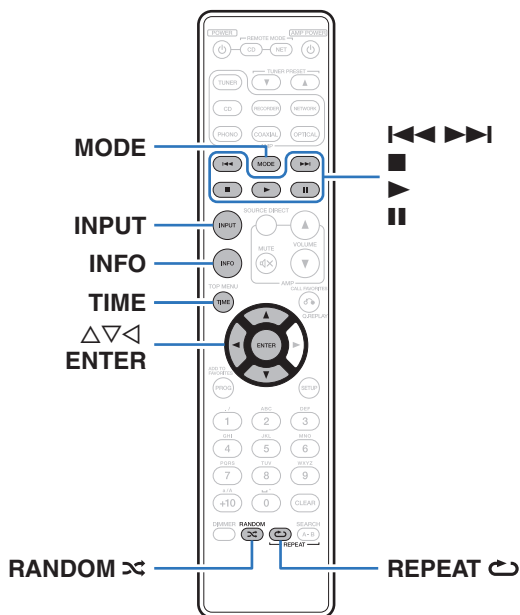

- Reproducción de música almacenada en un dispositivo de memoria USB.
- Sólo es posible utilizar dispositivos de memoria USB que cumplen con las normas de clase de almacenamiento masivo en la unidad.
- Esta unidad es compatible con dispositivos de memoria USB en formato "FAT16" o "FAT32".
- Esta unidad puede reproducir los archivos siguientes.
  - WMA
  - MP3
  - WAV
  - AAC





## Reproducción de archivos almacenados en dispositivos de memoria USB

- 1 **Conecte el dispositivo de memoria USB al puerto USB.**  
( p. 20)
- 2 **Pulse INPUT para seleccionar el modo de soporte de reproducción “USB”.**
- 3 **Pulse “MODE” para seleccionar “Folder” o “All”.**

### ❑ Acerca de la pantalla

- **Cuando “Folder” se selecciona**

El indicador “FLD” se ilumina.

Se reproducen todos los archivos de la carpeta seleccionada.









- **Cuando “All” se selecciona**

El indicador “FLD” se apaga.

Una vez se han reproducido los archivos y la carpeta seleccionados, se reproducen todos los archivos de todas las carpetas.

- 4 **Utilice  $\Delta \nabla$  para seleccionar la carpeta y, a continuación, pulse ENTER.**
- 5 **Utilice  $\Delta \nabla$  para seleccionar el archivo y, a continuación, pulse ENTER.**

Comienza la reproducción.

Botones de manejo	Función
	Reproducción
	Pausa
	Parada
	Anterior / Siguiente (mantener pulsado) Retroceso rápido / Avance rápido
	Subir un nivel en el árbol de carpetas
	Seleccione el elemento
ENTER	Introducir el elemento seleccionado / Reproducción
REPEAT 	Repetición de reproducción <ul style="list-style-type: none"> <li>• Cambio entre la repetición de todas las pistas y la repetición de una pista.</li> </ul>
RANDOM 	Reproducción aleatoria
MODE	Cambio al modo de reproducción de carpeta <ul style="list-style-type: none"> <li>• Cambio entre el modo “Folder” o “All”.</li> </ul>
TIME	Cambio de la visualización del tiempo <ul style="list-style-type: none"> <li>• La pantalla alterna entre el tiempo transcurrido de la pista y el tiempo restante de la pista.</li> </ul>
INFO	Sección de información en texto <ul style="list-style-type: none"> <li>• Se muestra información en texto grabada en el medio.</li> </ul>





- Si la opción “Resume Play” (🔍 p. 46) del menú está activada, la reproducción comenzará automáticamente cuando se conecte un dispositivo de memoria USB.
- Si hay un dispositivo de memoria USB conectado a esta unidad, la reproducción comienza automáticamente cuando se cambia el modo de soporte de reproducción a “USB”.

**NOTA**

- Para reproducir otro archivo cuando la reproducción se está realizando desde un dispositivo de memoria USB, pulse <| para visualizar el árbol de carpetas, pulse  $\Delta \nabla$  para seleccionar el archivo que se vaya a reproducir y, a continuación, pulse ENTER.
- No extraiga el dispositivo de memoria USB de la unidad cuando el indicador de comunicación con la memoria USB parpadea. De lo contrario, podría dañar el dispositivo de memoria USB, o podría dañar los archivos grabados en el dispositivo de memoria USB.
- Marantz declina toda responsabilidad por cualquier problema que pueda surgir con los datos de un dispositivo de memoria USB cuando se utilice esta unidad con un dispositivo de memoria USB.

**■ Archivos que pueden reproducirse**

Consulte “Dispositivo de memoria USB” (🔍 p. 56).

**■ Cambio de pantalla**

Pulse INFO durante la reproducción.

- Alterna entre el nombre del archivo, el título, el nombre del artista y el nombre del álbum.
- Mientras se está reproduciendo un archivo WAV, sólo se muestra el nombre del archivo.
- Los caracteres que se pueden visualizar son los siguientes:

**ABCDEFGHIJKLMNOPQRSTUVWXYZ**

**abcdefghijklmnopqrstuvwxyz**

**0123456789**

**! " # \$ % & ; < > ? @ \ [ ] \_ ` | { } ~ ^ ' ( ) \* + , - . / = (espacio)**

- Se mostrará un punto (“.”) en el lugar de cualquier carácter que no se pueda visualizar en el reproductor.



## Estructura de los menús

De forma predeterminada, esta unidad tiene configurados los ajustes recomendados. Puede personalizar esta unidad en función de su sistema y sus preferencias actuales.

Elementos de ajuste	Descripción	Página
<b>H/P AMP Gain</b>	Establezca la ganancia del amplificador de los auriculares.	<a href="#">45</a>
<b>Digital Out</b>	Activa/desactiva la salida de audio digital.	<a href="#">45</a>
<b>Timer Play</b>	Esta unidad puede aplicar un temporizador a la reproducción con la ayuda de un dispositivo temporizador.	<a href="#">46</a>
<b>Resume Play</b>	La unidad memorizará el lugar en el que se detuvo la reproducción para reanudarla desde ese mismo punto si el modo de soporte de reproducción está activado, si se desconecta y vuelve a conectar un iPod o un dispositivo de memoria USB, o si la unidad de apaga y vuelve a encender durante la reproducción de un iPod o un dispositivo de memoria USB.	<a href="#">46</a>
<b>Quick Replay</b>	Puede establecer la cantidad de segundos que debe rebobinarse una pista cuando se pulsa Q.REPLAY.	<a href="#">47</a>
<b>Auto Standby</b>	Permite ajustar el cambio automático de la unidad al modo de espera cuando la unidad permanece en el modo de parada durante más de 30 minutos.	<a href="#">47</a>



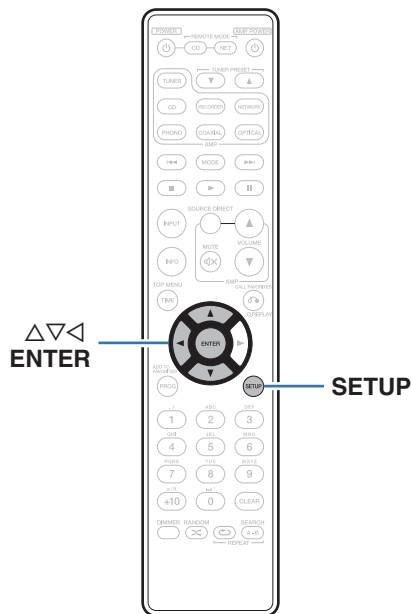

## Uso de los menús

- 1 Pulse SETUP mientras la reproducción está detenida.**  
El menú se muestra en la pantalla.
- 2 Utilice  $\Delta \nabla$  para seleccionar el menú que desea ajustar o emplear y pulse ENTER.**
- 3 Utilice  $\Delta \nabla$  para cambiar el ajuste que desee.**
- 4 Pulse ENTER para confirmar el ajuste.**
  - Para volver al elemento anterior, pulse  $\triangleleft$ .
  - Para salir del menú, pulse SETUP mientras visualiza el menú. La pantalla vuelve a su visualización normal.



## H/P AMP GAIN

Establezca la ganancia del amplificador de los auriculares. Ajuste esto en conformidad con la impedancia de los auriculares conectados. Se recomienda que se coloque en el lado “LOW” si los auriculares tienen baja impedancia y en el lado “HIGH” si tienen alta impedancia.

<b>LOW</b> (Predeterminado):	Establezca la ganancia del amplificador de los auriculares en “LOW”.
<b>MIDDLE:</b>	Establezca la ganancia del amplificador de los auriculares en “MIDDLE”.
<b>HIGH:</b>	Establezca la ganancia del amplificador de los auriculares en “HIGH”.

### NOTA

- El volumen de los auriculares varía dependiendo del ajuste “H/P AMP GAIN”. Baje el volumen o silencie el audio primero si cambia este ajuste mientras escucha audio.

## Digital Out

Activa/desactiva la salida de audio digital.

<b>On</b> (Predeterminado):	Utilice el conector de salida de audio digital.
<b>Off:</b>	No utilice el conector de salida de audio digital.



## Timer Play

Esta unidad puede aplicar un temporizador a la reproducción con la ayuda de un dispositivo temporizador.

(“Conexión del dispositivo temporizador” (ícono p. 23))

<b>On:</b>	Está ajustada la reproducción con temporizador. Seleccione el modo de soporte de reproducción que se vaya a utilizar para la reproducción con temporizador.
<b>Off</b> (Predeterminado):	No está ajustada la reproducción con temporizador.

### ■ Uso de la función de reproducción con temporizador

1. Encienda los componentes conectados.
2. Cargue un disco o bien conecte un iPod o un dispositivo de memoria USB.
3. Cambie la función de amplificador a la entrada desde la unidad principal conectada.
4. Ajuste el temporizador audio para los tiempos deseados.
5. Active el temporizador.

La alimentación de los componentes conectados al temporizador se desconecta.

Al llegar a la hora ajustada, se activa automáticamente la alimentación de los diferentes componentes y comienza la reproducción a partir de la primera pista.

#### NOTA

- La reproducción con temporizador no es compatible con la reproducción aleatoria ni la reproducción de programa.

## Resume Play

La unidad memorizará el lugar en el que se detuvo la reproducción (información de reanudación) para reanudarla desde ese mismo punto si el modo de soporte de reproducción está activado, si se desconecta y vuelve a conectar un iPod o un dispositivo de memoria USB, o si la unidad de apaga y vuelve a encender durante la reproducción de un iPod o un dispositivo de memoria USB.

<b>On</b> (Predeterminado):	Se ajusta la reanudación de la reproducción.
<b>Off:</b>	No se ajusta la reanudación de la reproducción.

#### NOTA

- Si se conecta otro dispositivo de memoria USB, se borrará la información de reanudación del dispositivo de memoria USB conectado con anterioridad.



## Quick Replay

Puede establecer la cantidad de segundos que debe rebobinarse una pista cuando se pulsa Q.REPLAY.

**5 – 60 seconds**

(Predeterminado: 10 seconds)

## Auto Standby

Permite ajustar el cambio automático de la unidad al modo de espera cuando la unidad permanece en el modo de parada durante más de 30 minutos.

**On:** Active el modo de espera automático.

**Off**  
(Predeterminado): Desactive el modo de espera automático.



- Cuando se carga un iPod, la unidad entra en modo de espera una vez se complete la carga.

### NOTA

- Si se conecta un iPod a esta unidad en el modo "From iPod", esta unidad no entrará en el modo de espera aunque hayan pasado 30 minutos continuos desde que comenzó el modo de parada sin haber realizado ninguna operación.



## ■ Contenido

### Consejos

Quiero visualizar CD-TEXT	49
Quiero omitir pistas de un CD	49
Quiero escuchar repetidamente una sección concreta	49
Quiero reproducir solamente el contenido de la carpeta especificada	49
No quiero que la reproducción del iPod o dispositivo de memoria USB comience de forma automática	49
Quiero visualizar en la pantalla de esta unidad el título y otros datos sobre el archivo que se está reproduciendo actualmente en el iPod	49
Quiero reproducir archivos WAV	49
Quiero utilizar el mando a distancia de esta unidad para controlar un reproductor de audio en red Marantz	49

### Resolución de problemas

El equipo no se enciende/El equipo se apaga	50
No se pueden realizar operaciones con el mando a distancia	51
En la pantalla de la unidad no aparece nada	51
No se reproduce sonido	52
El sonido se interrumpe o se produce ruido	52
No se reproduce el sonido que deseo	52
No se pueden reproducir discos	53
No se reproduce contenido del iPod	53
No se reproducen dispositivos de memoria USB	54
Los nombres de archivo del dispositivo de memoria USB/iPod no se muestran correctamente	54





## Consejos

### Quiero visualizar CD-TEXT

- Esta unidad es compatible con CD-TEXT. Pulse el botón INFO para cambiar la información que se muestra en pantalla. (🔍 p. 33)

### Quiero omitir pistas de un CD

- Seleccione las pistas que desea omitir en el modo de eliminación de reproducción de programa. (🔍 p. 31)

### Quiero escuchar repetidamente una sección concreta

- Ajuste la repetición de la reproducción A-B. (🔍 p. 30)

### Quiero reproducir solamente el contenido de la carpeta especificada

- Pulse el botón MODE para ajustar el rango de reproducción en "Folder". (🔍 p. 41)

### No quiero que la reproducción del iPod o dispositivo de memoria USB comience de forma automática

- Ajuste "Resume Play" como "Off" en el menú. (🔍 p. 46)

### Quiero visualizar en la pantalla de esta unidad el título y otros datos sobre el archivo que se está reproduciendo actualmente en el iPod

- Pulse el botón MODE para establecer el modo "On-Display". (🔍 p. 38)

### Quiero reproducir archivos WAV

- Esta unidad puede reproducir archivos WAV almacenados en un dispositivo de memoria USB. (🔍 p. 40)

### Quiero utilizar el mando a distancia de esta unidad para controlar un reproductor de audio en red Marantz

- Pulse el botón REMOTE MODE NET de la unidad de mando a distancia para cambiar la unidad de mando a distancia al modo de funcionamiento del reproductor de audio de red. (🔍 p. 15)
- Consulte también el manual de instrucciones del reproductor de audio en red.



## Resolución de problemas



Si se produce algún problema, compruebe lo siguiente primero:

1. ¿Las conexiones están correctamente hechas?
2. ¿Se está utilizando el equipo de acuerdo con las instrucciones del Manual del usuario?
3. ¿Los otros componentes funcionan correctamente?

Si esta unidad no funciona correctamente, compruebe los elementos que figuran en la tabla siguiente.

Si persistiera el problema, puede producirse un funcionamiento erróneo. En este caso, desconecte la alimentación eléctrica inmediatamente y póngase en contacto con su proveedor.

### ■ El equipo no se enciende/El equipo se apaga

Síntoma	Causa / Solución	Página
El equipo no se enciende.	• Compruebe si se ha introducido correctamente el enchufe en la toma de corriente.	<u>24</u>
	• La unidad está en modo de espera. Pulse el botón  en la unidad o el botón POWER  en el mando a distancia.	<u>26</u>
El equipo se apaga automáticamente.	• Está ajustado el modo de espera automático. El modo de espera automático activa el modo de espera de la unidad cuando la unidad no funciona durante aproximadamente 30 minutos. Para desactivar el modo de espera automático, ajuste la opción "Auto Standby" del menú en "Off".	<u>47</u>



## ■ No se pueden realizar operaciones con el mando a distancia

Síntoma	Causa / Solución	Página
No se pueden realizar operaciones con el mando a distancia.	• Las pilas están agotadas. Sustitúyalas por pilas nuevas.	<u>5</u>
	• Utilice el mando a distancia a una distancia de 23 ft/7 m de la unidad y dentro de un ángulo de 30°.	<u>5</u>
	• Retire los obstáculos existentes entre la unidad y el mando a distancia.	—
	• Inserte las pilas en la dirección correcta, comprobando los signos ⊕ y ⊖.	<u>5</u>
	• El sensor de mando a distancia del equipo está expuesto a luz intensa (luz directa del sol, luz de lámparas fluorescentes del tipo inversor, etc.). Instale el equipo en un lugar donde el sensor de mando a distancia no quede expuesto a luz intensa.	—
	• Al utilizar un dispositivo de vídeo 3D, es posible que el mando a distancia de esta unidad no funcione debido a los efectos de las comunicaciones por infrarrojos entre unidades (como el TV y las gafas para la visualización de 3D). En ese caso, ajuste la dirección de las unidades con la función de comunicaciones 3D y su distancia para asegurarse de que no afectan al funcionamiento del mando a distancia de esta unidad.	—
	• Pulse el botón REMOTE MODE CD para cambiar el modo de funcionamiento del mando a distancia a "CD".	<u>11</u>
• Si utiliza esta unidad de forma independiente, coloque el interruptor en la posición "INTERNAL".	<u>22</u>	

## ■ En la pantalla de la unidad no aparece nada

Síntoma	Causa / Solución	Página
La pantalla está apagada.	• Pulse el botón DIMMER y cambie el ajuste a cualquier opción que no sea la de desactivado.	<u>27</u>



## ■ No se reproduce sonido

Síntoma	Causa / Solución	Página
No se produce ningún sonido. O el sonido está distorsionado.	• Compruebe las conexiones de todos los dispositivos.	<u>17</u>
	• Inserte los cables de conexión por completo.	—
	• Compruebe que los conectores de entrada y salida no están conectados a la inversa.	—
	• Compruebe los cables en busca de daños.	—
	• Compruebe las funciones y los botones del amplificador y realice los cambios necesarios.	—
	• Cuando se vaya a conectar un dispositivo con conectores de entrada de audio digital, establezca "Digital Out" en "On".	<u>45</u>

## ■ El sonido se interrumpe o se produce ruido

Síntoma	Causa / Solución	Página
Durante la reproducción desde el dispositivo de memoria USB, el sonido se interrumpe ocasionalmente.	• Cuando la velocidad de transferencia del dispositivo de memoria USB es baja, puede que el sonido se interrumpa ocasionalmente.	—

## ■ No se reproduce el sonido que deseo

Síntoma	Causa / Solución	Página
El volumen de los auriculares es bajo.	• Cambie "H/P AMP Gain" a "MIDDLE" o "HIGH" si utiliza auriculares de alta impedancia o baja sensibilidad.	<u>45</u>

## ■ No se pueden reproducir discos

Síntoma	Causa / Solución	Página
Cuando se pulsa el botón de reproducción, la reproducción no se inicia, o no se puede reproducir correctamente una parte concreta del disco.	<ul style="list-style-type: none"> <li>El disco está sucio o rayado. Limpie el disco o introduzca un disco diferente.</li> </ul>	<u>60</u>
No se puede reproducir CD-R/CD-RW.	<ul style="list-style-type: none"> <li>Los discos no se pueden reproducir a menos que se hayan finalizado. Utilice un disco finalizado.</li> </ul>	<u>55</u>
	<ul style="list-style-type: none"> <li>Esto puede deberse a deficiencias en el proceso de la grabación, o puede que el propio disco sea de mala calidad. Utilice un disco correctamente grabado.</li> </ul>	—
	<ul style="list-style-type: none"> <li>La función de reproducción DATA CD de esta unidad solamente admite la reproducción de archivos MP3, WMA y AAC.</li> </ul>	<u>56</u>
Aparece “ No Disc”.	<ul style="list-style-type: none"> <li>Cuando no se ha cargado ningún disco en la unidad, o si se coloca el disco al revés, en la pantalla se muestra “ No Disc”.</li> </ul>	<u>59</u>
Se muestra “Unsupported”.	<ul style="list-style-type: none"> <li>“Unsupported” se muestra si se carga un disco que no se puede reproducir.</li> </ul>	<u>59</u>

## ■ No se reproduce contenido del iPod

Síntoma	Causa / Solución	Página
No se puede conectar un iPod.	<ul style="list-style-type: none"> <li>Al utilizar un iPod mediante la conexión al puerto USB, algunas versiones de iPod no son compatibles.</li> </ul>	<u>20</u>
	<ul style="list-style-type: none"> <li>Cuando un iPod se conecta con un cable USB que no sea original, puede que no se reconozca el iPod. Utilice un cable USB original.</li> </ul>	—



## ■ No se reproducen dispositivos de memoria USB

Síntoma	Causa / Solución	Página
Se muestra "No Device".	<ul style="list-style-type: none"> <li>Esta unidad podría no reconocer el dispositivo de memoria USB debido a una mala conexión u otros motivos. Asegúrese de que la conexión se realiza correctamente desconectando y volviendo a conectar el dispositivo de memoria USB.</li> </ul>	<u>20</u>
	<ul style="list-style-type: none"> <li>Los dispositivos de memoria USB compatibles con clase de almacenamiento masivo son compatibles.</li> </ul>	—
	<ul style="list-style-type: none"> <li>Esta unidad no admite una conexión a través de un concentrador USB. Conecte el dispositivo de memoria USB directamente al puerto USB.</li> </ul>	—
	<ul style="list-style-type: none"> <li>El formato del dispositivo de memoria USB debe ser FAT16 o FAT32.</li> </ul>	—
	<ul style="list-style-type: none"> <li>No se garantiza el funcionamiento de todos los dispositivos de memoria USB. Algunos dispositivos de memoria USB no se reconocen. Si se utiliza un tipo de unidad de disco duro portátil compatible con la conexión USB que requiere alimentación de un adaptador de CA, utilice el adaptador de CA que se incluye con la unidad.</li> </ul>	—
Los nombres de archivo del dispositivo de memoria USB no se muestran.	<ul style="list-style-type: none"> <li>Los archivos de un tipo no admitido por esta unidad no se muestran.</li> </ul>	<u>57</u>
	<ul style="list-style-type: none"> <li>Esta unidad puede mostrar una estructura de archivos de hasta 8 niveles, hasta 700 carpetas y hasta 65.535 archivos en total. Modifique la estructura de carpetas del dispositivo de memoria USB.</li> </ul>	—
	<ul style="list-style-type: none"> <li>Cuando existen varias particiones en el dispositivo de memoria USB, solamente se muestran los archivos de la primera partición.</li> </ul>	—
No se reproducen los archivos guardados en un dispositivo de memoria USB.	<ul style="list-style-type: none"> <li>Los archivos se han creado en un formato no compatible con esta unidad. Compruebe los formatos que admite esta unidad.</li> </ul>	<u>57</u>
	<ul style="list-style-type: none"> <li>No es posible reproducir archivos con protección de copyright en este equipo.</li> </ul>	—



## ■ Los nombres de archivo del dispositivo de memoria USB/iPod no se muestran correctamente

Síntoma	Causa / Solución	Página
Los nombres de los archivos no se visualizan correctamente ("...", etc.).	<ul style="list-style-type: none"> <li>Se han utilizado caracteres que no se pueden mostrar. En este equipo, los caracteres que no pueden visualizarse se sustituyen por un "."(punto).</li> </ul>	—



## Medios de reproducción

### Discos

Medios de reproducción	
CD	
CD-R	
CD-RW	

#### NOTA

- Es posible que no se puedan no reproducir algunos discos y algunos formatos de grabación.
- Los discos no finalizados no se pueden reproducir.

### Archivos

Se pueden reproducir discos CD-R y CD-RW creados en el formato descrito abajo.

#### ■ Formato del software de escritura

ISO9660 nivel 1 y 2

Formato de expansión (Julietta.Romeo)

- Los discos grabados en otros formatos, podrían no reproducirse correctamente.

#### ■ Número máximo de archivos y carpetas reproducibles

Número de carpetas : 255

Número de archivos:255

#### ■ Datos de etiqueta

ID3-TAG (Ver.1.x y 2.x)

WMA-TAG

AAC-TAG

(Se admiten los datos de etiqueta de título, artista y álbum)



## ■ Formatos compatibles

	Frecuencia de muestreo	Velocidad en bits	Longitud en bits	Extensión
<b>WMA *</b>	32/44,1/48 kHz	32 – 192 kbps	–	.wma
<b>MP3</b>	32/44,1/48 kHz	32 – 320 kbps	–	.mp3
<b>AAC *</b>	32/44,1/48 kHz	32 – 320 kbps	–	.m4a

- \* En esta unidad sólo es posible reproducir archivos que no tienen protección de copyright.  
El contenido descargado desde sitios pagados de Internet tiene protección de copyright. Los archivos codificados en formato WMA copiados desde un CD, etc., a un equipo podrían también estar protegidos por los derechos de autor, eso dependerá de la configuración del equipo.



- Cuando el audio de los archivos del disco se reproduce a través del conector de salida de audio digital, la frecuencia de muestreo se convierte a 44,1 kHz en la salida.

### NOTA

- Asegúrese de darle a los archivos la extensión. Los archivos con otro tipo de extensión o sin extensión no se pueden reproducir.
- Las grabaciones domésticas solo se pueden utilizar para disfrute personal y, con arreglo a las leyes de protección de la propiedad intelectual, no se deben usar de ningún otro modo sin permiso del propietario de esos derechos.

## Dispositivo de memoria USB

### ■ Sistemas de archivo compatibles con USB

FAT16 o FAT32

- Si el dispositivo de memoria USB se divide en varias particiones, sólo se puede seleccionar la unidad superior.

### ■ Número máximo de archivos y carpetas reproducibles

Número máximo de archivos: 65.535

Número máximo de carpetas: 700

### ■ Datos de etiqueta

ID3-TAG (Ver.1.x y 2.x)

WMA-TAG

AAC-TAG

(Se admiten los datos de etiqueta de título, artista y álbum)





## ■ Formatos compatibles

	Frecuencia de muestreo	Velocidad en bits	Longitud en bits	Extensión
<b>WMA *</b>	32/44,1/48 kHz	32 – 320 kbps	–	.wma
<b>MP3</b>	32/44,1/48 kHz	32 – 320 kbps	–	.mp3
<b>WAV</b>	32/44,1/48 kHz	–	16 bit	.wav
<b>AAC *</b>	32/44,1/48 kHz	32 – 320 kbps	–	.m4a

\* En esta unidad sólo es posible reproducir archivos que no tienen protección de copyright.

El contenido descargado desde sitios pagados de Internet tiene protección de copyright. Los archivos codificados en formato WMA copiados desde un CD, etc., a un equipo podrían también estar protegidos por los derechos de autor, eso dependerá de la configuración del equipo.



- Cuando el audio de los archivos del dispositivo de memoria USB se reproducen a través del conector de salida de audio digital, la frecuencia de muestreo se convierte a 44,1 kHz en la salida.

### NOTA

- Asegúrese de darle a los archivos la extensión. Los archivos con otro tipo de extensión o sin extensión no se pueden reproducir.
- Las grabaciones domésticas solo se pueden utilizar para disfrute personal y, con arreglo a las leyes de protección de la propiedad intelectual, no se deben usar de ningún otro modo sin permiso del propietario de esos derechos.
- Introduzca y retire un dispositivo de memoria USB con la alimentación en modo de espera. Si se introduce o retira con la alimentación activada, es posible que no se puedan cargar los archivos grabados o incluso se dañen.
- No es compatible con un reproductor MP3, una cámara digital, un dispositivo USB para un teléfono móvil, etc.
- La unidad no puede cargar un dispositivo USB.
- La unidad no es compatible con un lector de tarjetas, cable alargador USB o concentrador USB.



## Orden de reproducción de los archivos MP3/WMA/AAC/WAV

Cuando existen varias carpetas que contienen archivos MP3/WMA/AAC/WAV, el orden de reproducción de las carpetas se define automáticamente cuando esta unidad lee el medio. Los archivos de cada carpeta se reproducen en el orden en el que se grabaron en el soporte multimedia, comenzando por la marca más antigua de fecha y hora.

### CD-R/CD-RW

Para la reproducción de archivos en CD-R o CD-RW, primero se reproducen los archivos de todas las carpetas de la primera capa; a continuación, los de la segunda; luego los de la tercera; y así sucesivamente.

### Dispositivo de memoria USB

Para la reproducción de archivos grabados en USB, primero se reproducen los archivos de la primera carpeta de la primera partición, posteriormente los de las siguientes carpetas de la segunda partición de la carpeta, luego los de la tercera partición, y así sucesivamente. A continuación, se reproducen los archivos acordes en otra primera partición.



- El orden de reproducción que se muestra en un PC puede variar del orden de reproducción real.
- El orden de reproducción de un CD-R/CD-RW puede variar en función del software de grabación utilizado.

### NOTA

- El orden de reproducción puede diferir del orden en que las carpetas o archivos fueron grabados si elimina o agrega una carpeta o archivo en el USB. Esto sucede debido a las especificaciones de grabación y no es un mal funcionamiento.

## Acerca de los discos y archivos

Los archivos, tales como MP3/WMA/AAC/WAV etc., grabados en CD-R/-RW y dispositivos de memoria USB, se dividen en grandes segmentos (carpetas) y pequeños segmentos (archivos). Los archivos son almacenados en carpetas y las carpetas se pueden colocar en jerarquía para su almacenamiento. La unidad puede reconocer hasta 8 jerarquías de carpeta.

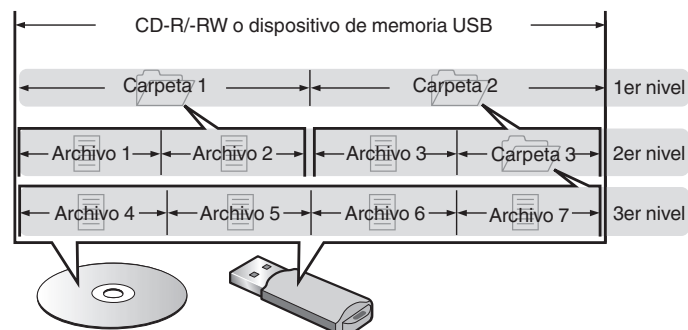

- Al grabar archivos de música en un disco CD-R/-RW, hágalo con el formato del software de escritura ajustado a "ISO9660". Los ficheros pueden no reproducirse correctamente si son grabados en otros formatos. Para más detalles, consulte las instrucciones del software de escritura.



## Medidas de precaución relativas a la utilización de medios

### Introducción de un disco

- Ponga el disco en la bandeja, con la etiqueta hacia arriba.
- La bandeja de discos debe estar totalmente abierta antes de poner el disco.
- Ponga los discos en horizontal. Los discos de 5 pulgadas/12 cm de diámetro se colocan en la guía exterior de la bandeja (Figura 1) y los discos de 3 pulgadas/8 cm en la guía interior (Figura 2).

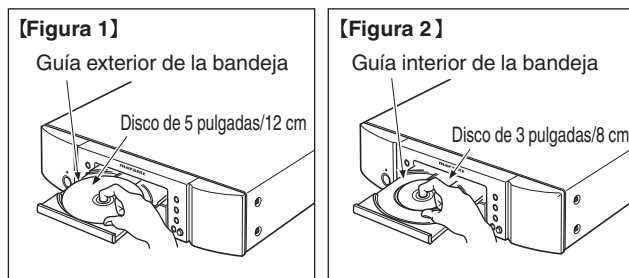

- Ponga los discos de 3 pulgadas/8 cm en la guía interior de la bandeja, sin adaptadores.



- “Unsupported” se muestra si se carga un disco que no se puede reproducir.
- Cuando no se ha cargado ningún disco en la unidad, o si se coloca el disco al revés, en la pantalla se muestra “No Disc”.

#### NOTA

- Introduzca un solo disco cada vez. Si pone dos o más discos simultáneamente, podría dañar la unidad y rayar los discos.
- No utilice discos con fisuras, abombados, ni discos pegados con cinta adhesiva, etc.
- No introduzca discos que tengan expuesta la cara adhesiva de pegatinas o celofán, ni discos en lo que se aprecien restos de etiquetas despegadas. Si lo hace, los discos podrían quedarse adheridos en el interior del reproductor y ocasionar daños en la unidad.
- No utilice discos que tengan formas especiales, ya que pueden dañar el reproductor.



- No empuje la bandeja con la mano para cerrarla si la unidad está apagada. Podría dañar la unidad.
- Si se deja la unidad en una habitación llena de humo de tabaco, etc. durante largos periodos de tiempo, la superficie del lector óptico podría ensuciarse, lo que impediría que recibiera las señales correctamente.



## Cómo manipular los medios

- No deje sus huellas, marcas de grasa ni suciedad en los discos.
- Tenga un especial cuidado para no rayar los discos al sacarlos de las fundas.
- No doble ni caliente los discos.
- No agrande el orificio central.
- No escriba en la cara de la etiqueta (impresa) con bolígrafos, lápices, etc., ni le pegue etiquetas nuevas a los discos.
- Se puede formar condensación en los discos si se mueven de repente de un lugar frío (por ejemplo del exterior) a un lugar cálido, pero no trate de secarlos utilizando un secador de pelo, etc.
- No expulse un dispositivo de memoria USB ni apague la unidad mientras se está reproduciendo un dispositivo de memoria USB. Podrían producirse fallos o la pérdida de datos del dispositivo de memoria USB.
- No intente abrir ni modificar un dispositivo de memoria USB.
- El dispositivo de memoria USB y los archivos pueden resultar dañados por la electricidad estática. No toque los contactos de metal de un dispositivo de memoria USB con los dedos.
- No utilice que dispositivos de memoria USB deformados.
- Después del uso, asegúrese de extraer cualquier disco o dispositivo de memoria USB y conservarlo en su estuche para evitar el polvo, rayones o deformaciones.
- No guarde discos en los siguientes sitios:
  1. Lugares expuestos a la luz directa del sol durante mucho tiempo
  2. Lugares con polvo o humedad
  3. Lugares expuestos a altas temperaturas debido a aparatos de calefacción, etc.

## Limpieza de discos

- Si hay huellas de dedos o impurezas en los discos, límpielos antes de usarlos.
- Utilice un juego de limpieza de venta en comercios o un paño suave para limpiar la superficie de los discos.



Pase suavemente un paño sobre el disco, del centro del disco hacia afuera.

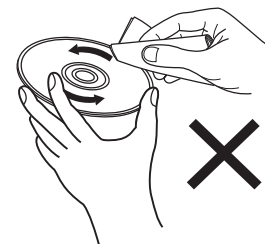

No emplee movimientos circulares.

### NOTA

- No utilice pulverizadores para discos, ni productos antiestáticos, bencenos, disolventes ni otros productos abrasivos.

## Explicación de términos

### MP3 (MPEG Audio Layer-3)

Se trata de un formato de audio normalizado de uso internacional que se basa en el estándar de compresión de vídeo “MPEG-1”. Comprime el volumen de datos a aproximadamente la undécima parte del tamaño original, pero manteniendo una calidad de sonido equivalente a la de un CD de música.

### WMA (Windows Media Audio)

Es una tecnología de compresión de audio desarrollada por Microsoft Corporation.

Los datos se pueden codificar mediante Windows Media® Player. Para codificar los archivos WMA, utilice solamente aplicaciones autorizadas por Microsoft Corporation. Si utiliza una aplicación no autorizada, es probable que el archivo no funcione correctamente.

### Frecuencia de muestreo

El muestreo consiste en realizar una lectura de una onda sonora (señal analógica) en intervalos regulares y expresar la altura de la onda en cada lectura, en formato digitalizado (lo que da lugar a una señal digital).

El número de lecturas que se realiza en un segundo se denomina “frecuencia de muestreo”. Cuanto mayor sea el valor, más próximo estará el sonido que se reproduzca del original.

### Rango dinámico

Diferencia entre el nivel de sonido sin distorsionar máximo y el nivel de sonido mínimo que es perceptible por encima del ruido emitido por el dispositivo.

### Velocidad en bits

Cantidad de datos de audio grabados en un disco que se leen por segundo.

### Finalización

Este es un proceso que le permite reproducir CD grabados en un grabador de CD por medio de otros reproductores.

### PCM lineal

Esta señal es una señal PCM sin comprimir (Modulación por Impulsos Codificados). A diferencia de la compresión con pérdida de fuentes de audio como MP3, no se deterioran la calidad de audio ni rango dinámico.



## Información sobre Marcas Registradas



"Made for iPod" and "Made for iPhone" mean that an electronic accessory has been designed to connect specifically to iPod, or iPhone, respectively, and has been certified by the developer to meet Apple performance standards.

Apple is not responsible for the operation of this device or its compliance with safety and regulatory standards. Please note that the use of this accessory with iPod, or iPhone, may affect wireless performance. iPhone, iPod, iPod classic, iPod nano, iPod shuffle, and iPod touch are trademarks of Apple Inc., registered in the U.S. and other countries.

- Los usuarios individuales pueden utilizar iPhone, iPod, iPod classic, iPod nano, iPod shuffle e iPod touch para copiar y reproducir de manera privada contenido no sujeto a derechos de autor, así como cualquier contenido cuya copia y reproducción estén permitidas por la ley. La violación de los derechos de autor está prohibida por la ley.



Adobe, el logotipo de Adobe y Reader son marcas comerciales o marcas comerciales registradas de Adobe Systems Incorporated en Estados Unidos u otros países.



# Especificaciones

## ■ Desempeño de Audio

### • Salida analógica

<b>Canales:</b>	2 canales
<b>Rango de frecuencia de reproducción:</b>	2 Hz – 20 kHz
<b>Respuesta de frecuencia de reproducción:</b>	2 Hz – 20 kHz ( $\pm 0,5$ dB)
<b>Relación S/N:</b>	110 dB
<b>Rango dinámico:</b>	100 dB
<b>Distorsión armónica:</b>	0,002 % (1 kHz)
<b>Fluctuación y trémolo:</b>	Precisión cristalina

### • Nivel de salida

<b>Tipo de señal:</b>	RMS estéreo de 2,2 V
<b>Salida de auriculares:</b>	28 mW/32 $\Omega$ /ohm (máximo variable)

### • Salida digital

<b>Coaxial:</b>	0,5 Vp-p/75 $\Omega$ /ohm
<b>Óptica:</b>	-19 dBm

### • Lectura del sistema óptico

<b>Láser:</b>	AlGaAs
<b>Longitud de onda:</b>	780 nm
<b>Tipo de señal:</b>	PCM lineal 16 bits
<b>Frecuencia de muestreo:</b>	44,1 kHz



## ■ General

<b>Alimentación eléctrica:</b>	CA 120 V, 60 Hz
<b>Consumo de energía:</b>	32 W
<b>Consumo de energía en modo de espera:</b>	0,3 W o menos
<b>Temperaturas de funcionamiento:</b>	+5 °C - +35 °C
<b>Humedad de funcionamiento:</b>	5 – 90 % (sin rocío)

Con el fin de introducir mejoras, las especificaciones y el diseño del equipo están sujetos a cambios sin previo aviso.





## ■ Dimensiones (Unidad: pulg. (mm))

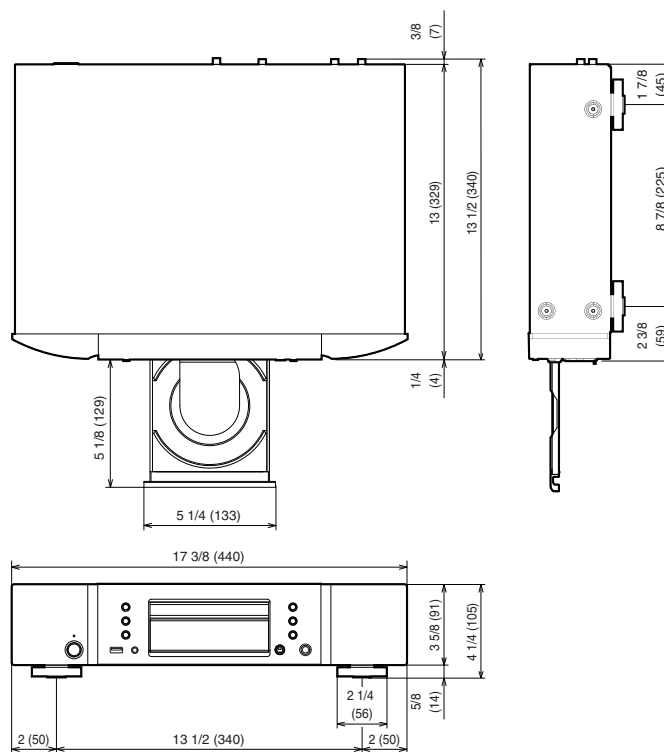

## ■ Peso : 14 lbs 5 oz (6,5 kg)

# Índice alfabético

<b>A</b>		<b>E</b>		<b>P</b>	
Amplificador .....	18	Eliminación de la reproducción de programa .....	31	Panel delantero .....	7
<b>C</b>		Estructura de los menús .....	43	Panel trasero .....	10
CD .....	28, 28	<b>I</b>		Pantalla .....	9
CD-TEXT .....	33	iPod .....	20, 37	<b>R</b>	
Conexión de mando a distancia .....	22	<b>L</b>		Receptor AV .....	19
Consejos .....	49	Luminosidad de la pantalla .....	27	Repetición de la reproducción A-B .....	30
Convertidor D/A .....	19	<b>M</b>		Repetición de reproducción .....	29, 35, 39, 41
<b>D</b>		Mando a distancia .....	11	Reproducción aleatoria .....	29, 35, 39, 41
DATA CD .....	34	Modo de espera automático .....	47	Reproducción de programa .....	30
Dispositivo de memoria USB .....	20, 40	Modo navegación iPod .....	38	Resolución de problemas .....	50
Dispositivo temporizador .....	23				





**[www.marantz.com](http://www.marantz.com)**

You can find your nearest authorized distributor or dealer on our website.

**marantz**<sup>®</sup> is a registered trademark.

3520 10470 00AM

Copyright © 2016 D&M Holdings Inc. All Rights Reserved.